

Low
Bruerie

FRANCE ÉLECTRO SERVICE

151, avenue Président Wilson - 92800 PUTEAUX

SCHEMA ET LISTES DES PIECES DETACHEES DE LA CHAINE COMPACTE STÉRÉOPHONIQUE CCRK 402

HIFI VOX
NO GATATIC
ARC EN CIEL

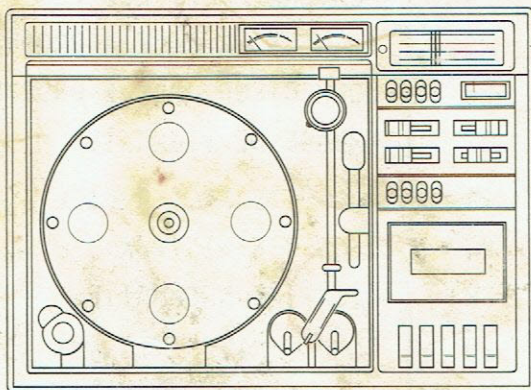

A) PIECES DE CHASSIS ET DE PRESENTATION (PLANCHE A)

REPÈRE	DESIGNATION	CODE
1	ENJOLIVEUR DU PROTECTEUR	152 TX 0263
2	PROTECTEUR PLASTIQUE	720 TX 0029
3	PLATINE TOURNE-DISQUES LESA	914 TX 0034
4	CADRAN STATIONS DECORE	152 TX 0264
5	BOUTON CHROME DE POTENTIOMETRE	165 TX 0161
6	FOND DE CADRAN EQUIPE (AVEC BOITE A LUMIÈRE)	614 TX 0012
7	CADRE EQUIPE	614 TX 0013
8	CONNECTEUR MALE 5 BROCHES EQUIPE	847 TX 0009
9	CONNECTEUR MALE 6 BROCHES EQUIPE	847 TX 0010
10	SUPPORT PLASTIQUE DU CADRE	101 TX 0144
11	POULIE PLASTIQUE DEMULTIPLICATION DU CONDENSATEUR VARIABLE	101 TX 0145
12	CONNECTEUR MALE 5 BROCHES EQUIPE	847 TX 0011
13	PLATINE MAGNETOPHONE EQUIPEE	596 TX 0022
14	TOUCHE PLASTIQUE NOIRE (MAGNETOPHONE)	166 TX 0017
15	PLATINE TONALITE EQUIPEE	196 TX 0032
16	TOUCHE PLASTIQUE NOIRE (Δ F-MONO-PU-RADIO-MAGNETOPHONE)	166 TX 0018
17	POULIE PLASTIQUE NOIRE (FICELLE)	132 TX 0058
18	SUPPORT ENTRAINEMENT FICELLE EQUIPE	101 TX 0146
19	TOUCHE PLASTIQUE NOIRE (MF-GO/CAF-PO-OC)	166 TX 0018
20	PLATINE CLAVIER SELECTION DE GAMMES EQUIPEE	596 TX 0023
21	PLATINE PREAMPLIFICATEUR-ENREGISTREMENT/LECTURE EQUIPEE	596 TX 0024

A) PIÈCES DE CHASSIS ET DE PRESENTATION (PLANCHE A) (SUITE)

REPERE	DESIGNATION	CODE
22	BAGUE LAITON DE L'AXE D'ENTRAINEMENT FICELLE	101 TX 0147
23	MOLETTE STATIONS	166 TX 0019
24	PLATINE HF-FI EQUIPEE	596 TX 0025
25	CONNECTEUR MALE 4 BROCHES EQUIPEE	847 TX 0012
26	CONNECTEUR MALE 5 BROCHES EQUIPEE	847 TX 0013
27	EMBASE DE VIGNETTE	161 TX 0010
28	VIGNETTE ARC-EN-CIEL	160 TX 0345
28	VIGNETTE HIFIVOX	160 TX 0392
28	VIGNETTE NOGAMATIC	160 TX 0393
29	CACHE PRISE "MICRO"	152 TX 0265
30	CLIP PLASTIQUE FIXATION CABLAGE	120 TX 0358
31	COFFRET INFERIEUR MARRON	715 TX 0010
32	CACHE PRISE "CASQUE"	120 TX 0361
33	PLATINE PRISE CASQUE EQUIPE COMPRENANT :	196 TX 0033
	CIRCUIT IMPRIME PRISE CASQUE -NU	196 TX 0034
	PRISE CASQUE	114 TX 3102
34	TOUCHE INTERRUPTEUR MARCHE/ARRET	169 TX 0350
35	VOYANT ROUGE MARCHE/ARRET	154 TX 2044
36	INTERRUPTEUR MARCHE/ARRET	188 TX 0068
37	AMPOULE 12V 0,06A	282 TX 0004
38	PIED CAOUTCHOUC	159 TX 0031
39	PLATINE AMPLIFICATEUR/ALIMENTATION EQUIPEE	596 TX 0026
40	VIS CHROMEE	146 TX 0124
41	TRAPPE PORTE-FUSIBLE	114 TX 9039
42	CHARNIERE EQUIPEE	153 TX 4009
43	AXE LAITON D'ENTRAINEMENT FICELLE	124 TX 0078
44	AIGUILLE	101 TX 0148
45	CORDON SECTEUR	821 TX 0015
46	DIODE FLV110 (INDICATEUR STEREO)	273 TX 0226
47	CONTACT CIRCUIT IMPRIME PORTE-FUSIBLE	111 TX 3049
48	RESSORT FIXE CORDON SECTEUR	136 TX 0101
49	SUPPORT PLASTIQUE BLOC D'ALIMENTATION	120 TX 0360
50	FUSIBLE VERRE 5 X 20 2A	290 TX 0017
51	CONTACT PORTE-FUSIBLE	116 TX 0029
52	FUSIBLE VERRE 5 X 20 400mA	290 TX 0029
53	FUSIBLE VERRE 5 X 20 800mA	290 TX 0030
54	CIRCUIT IMPRIME PORTE-FUSIBLE NU	551 TX 0209
55	TRANSFORMATEUR D'ALIMENTATION	432 TX 0060

REPERE	DESIGNATION	CODE
56	COFFRET SUPERIEUR	715 TX 0012
57	CONNECTEUR MALE 3 BROCHES EQUIPE (FILS COURT)	847 TX 0014
58	CONNECTEUR MALE 3 BROCHES EQUIPE (FILS LONG)	847 TX 0015
59	RESSORT SERRE CABLE	136 TX 0101
60	SUPPORT D'INDICATEUR D'ACCORD	120 TX 0359
61	AMPOULE 12V 0,06A	282 TX 0004
62	INDICATEUR D'ACCORD	352 TX 0036
63	CONNECTEUR MALE 3 BROCHES EQUIPE	847 TX 0016
	ENJOLIVEUR DES PRISES ARRIERES	152 TX 0266
	ENJOLIVEUR DE TRAPPE PORTE-FUSIBLE	152 TX 0239



Planche A



Planche B

REPERE	DESIGNATION	CODE
1	VOLET PORTE-CASSETTE EQUIPE COMPRENANT : GLACE (VOLET PORTE-CASSETTE) RESSORT A EPINGLE (EJECTION CASSETTE) SUPPORT EJECTEUR CASSETTE INTERRUPTEUR CRO ₂	120 TX 0330 101 TX 0149 136 TX 0489 101 TX 0150 101 TX 0151
2	RESSORT A EPINGLE (OUVERTURE VOLET PORTE-CASSETTE)	136 TX 0371
3	RESSORT A EPINGLE (PRESSION GALET 4)	136 TX 0368
4	GALET PRESSEUR EQUIPE	132 TX 0103
5	COUELLE METALLIQUE	147 TX 0007
6	LEVIER FREIN (PORTE-BOBINE 9)	124 TX 3133
7	LAME RESSORT (MAINTIEN SUPPORT 58)	136 TX 0490
8	BILLE ACIER Ø 3,17 (ROULEMENT SUPPORT 58)	121 TX 0286
9	PORTE-BOBINE (RECEPTRICE/DEBITRICE)	120 TX 0329
10	RESSORT A BOUDIN (RAPPEL SUPPORT 58)	136 TX 0366
11	LEVIER PLASTIQUE (SECURITE ENREGISTREMENT)	124 TX 3137
12	RESSORT A BOUDIN (RAPPEL LEVIER 11)	136 TX 0364
13	PLATINE REGULATION MOTEUR EQUIPEE	550 TX 0269
14	ENSEMBLE MOTEUR EQUIPEE	423 TX 0002
15	POULIE PLASTIQUE MOTEUR	101 TX 0152
16	BILLE ACIER Ø 3,17 (ROULEMENT SUPPORT 58)	121 TX 0286
17	BILLE ACIER Ø 3,17 (ROULEMENT SUPPORT 58)	121 TX 0286
18	INTERRUPTEUR MOTEUR	188 TX 0057
19	RESSORT A EPINGLE (PRESSION LEVIER 24)	136 TX 0369
20	CIRCUIT IMPRIME COMPTEUR D'IMPULSION NU	196 TX 0035
21	COMPTEUR D'IMPULSION (COMMANDE ARRET AUTOMATIQUE)	101 TX 0153
22	RESSORT A BOUDIN (RAPPEL COULISSEAU 43)	136 TX 0367
23	POULIE DE COMMANDE DE RETOUR	132 TX 0104
24	LEVIER DE FRICTION EQUIPE	124 TX 3141
25	RESSORT A BOUDIN (PRESSION POULIE 24)	136 TX 0372
26	COUELLE METALLIQUE	147 TX 0007
27	RONDELLE NYLON 2 X 4 X 0,25	146 TX 6090
28	LEVIER PLASTIQUE (RETENU LEVIER 31)	124 TX 3136
29	RESSORT A EPINGLE (PRESSION GALET 31)	136 TX 0365
30	POULIE CONTACT D'IMPULSION	101 TX 0154
31	GALET AVANCE RAPIDE EQUIPE	132 TX 0106
32	COUELLE METALLIQUE	147 TX 0007

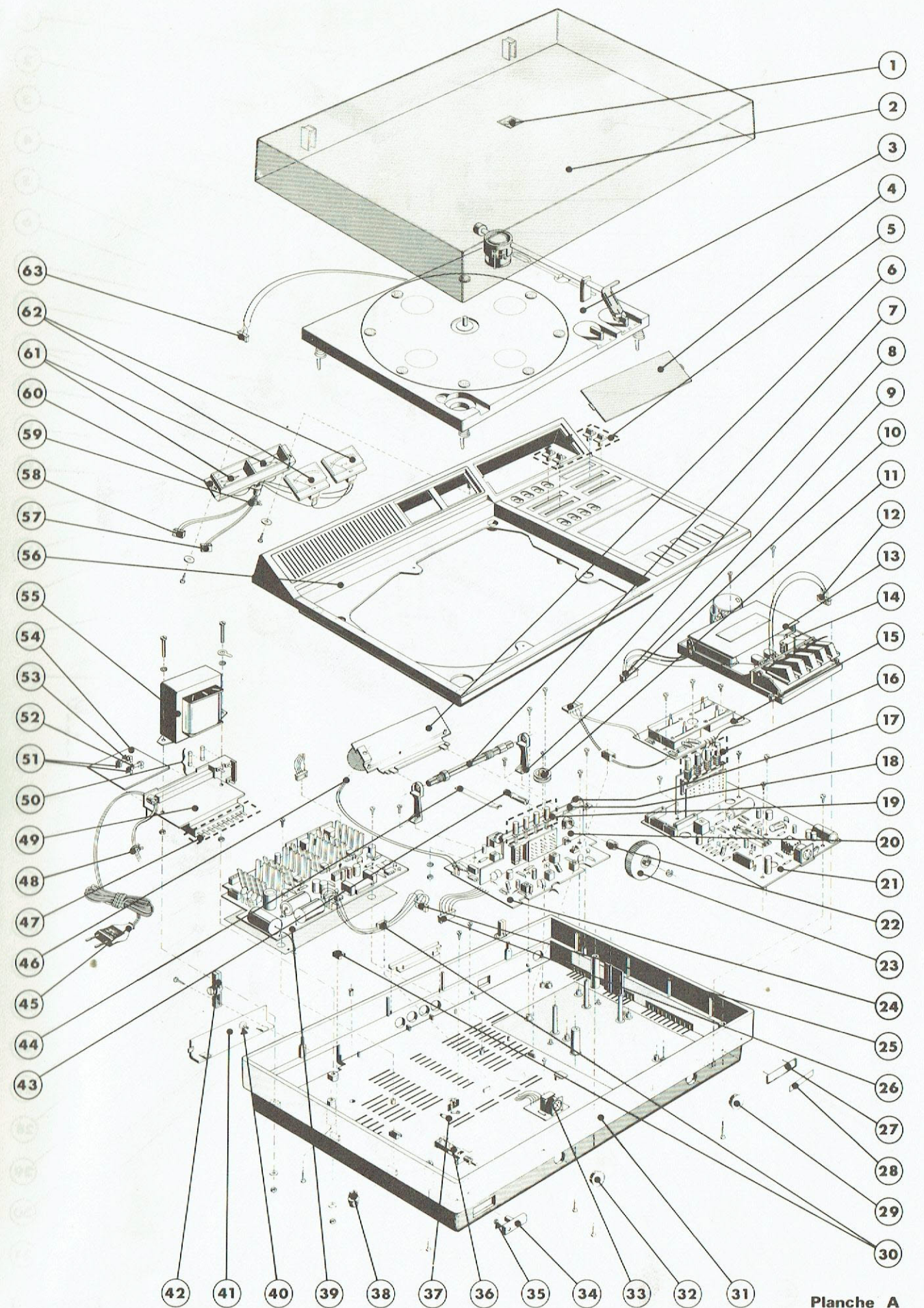
REPERE	DESIGNATION	CODE
33	COURROIE CAOUTCHOUC MOTEUR	129 TX 2048
34	COULISSEAU PLASTIQUE (COMMANDE OUVERTURE VOLET PORTE-CASSETTE)	124 TX 3134
35	RESSORT A BOUDIN (RAPPEL COULISSEAU 34)	136 TX 0364
36	RONDELLE NYLON 2 X 4 X 0,25	146 TX 6090
37	VOLANT	133 TX 6012
38	SUPPORT DE VOLANT	120 TX 0327
39	LEVIER DE COMMANDE (INTERRUPTEUR 18)	124 TX 3135
40	COUELLE METALLIQUE	147 TX 0007
41	RESSORT A BOUDIN (RAPPEL COULISSEUR 39)	136 TX 0367
42	COULISSEAU D'AVANCE RAPIDE)	124 TX 0079
43	COULISSEAU DE RETOUR RAPIDE	124 TX 0080
44	RESSORT A BOUDIN (RAPPEL PLAQUETTE 52)	136 TX 0364
45	LAME RESSORT (COMMANDE COMMUTATION ENREGISTREMENT/LECTURE)	136 TX 0362
46	SUPPORT PLASTIQUE (LAME RESSORT 45)	101 TX 0155
47	COUELLE METALLIQUE	147 TX 0007
48	PLATINE ARRET AUTOMATIQUE FIN DE BANDE EQUIPEE	196 TX 0036
49	RESSORT A BOUDIN (RAPPEL COULISSEAU 50)	136 TX 0364
50	COULISSEAU D'ENREGISTREMENT	124 TX 0081
51	BILLE ACIER Ø 3,17 (ROULEMENT SUPPORT 58)	121 TX 0286
52	PLAQUETTE MAINTIEN (LEVIERS TOUCHES 55 & 56)	120 TX 0328
53	AXE METALLIQUE (LEVIERS TOUCHES 54/55/56)	101 TX 0156
54	LEVIER TOUCHE (EJECTION)	169 TX 0302
55	LEVIER TOUCHE (LECTURE)	169 TX 0301
56	LEVIER TOUCHE (ENREGISTREMENT-AVANCE ET RETOUR RAPIDE)	169 TX 0300
57	RESSORT A EPINGLE (RAPPEL LEVIERS TOUCHES 54/55/56)	136 TX 0370
58	SUPPORT DES TETES	120 TX 0326
59	BILLE ACIER Ø 3,17 (ROULEMENT 58)	121 TX 0286
60	LAME RESSORT (MAINTIEN SUPPORT 58)	136 TX 0490
61	RESSORT A BOUDIN (REGLAGE AZIMUT TETE 62)	136 TX 0363
62	TETE ENREGISTREMENT/LECTURE STEREO	350 TX 0014
63	TETE EFFACEMENT	351 TX 0012
64	INTERRUPTEUR CRO ₂	101 TX 0151

CODE	DESIGNATION	REPERE SCHEMA
	<u>PLATINE REGULATION MOTEUR</u>	
276 TX 0066	CIRCUIT INTEGRE TCA 900	CI201
240 TX 0174	CONDENSATEUR CHIMIQUE 4,7µF 25V	C203
240 TX 0165	CONDENSATEUR CHIMIQUE 47µF 16V	C202
240 TX 0065	CONDENSATEUR CHIMIQUE 100µF 25V	C204
550 TX 0269	PLATINE REGULATION MOTEUR EQUIPEE	
238 TX 0030	POTENTIOMETRE AJUSTABLE 500Ω	R202
	<u>PLATINE ARRET AUTOMATIQUE FIN DE BANDE</u>	
240 TX 0165	CONDENSATEUR CHIMIQUE 47µF 16V	C207
273 TX 0313	DIODE FDH999	D201-202
196 TX 0036	PLATINE ARRET AUTOMATIQUE FIN DE BANDE EQUIPEE	
270 TX 0139	TRANSISTOR BC209C	T201
270 TX 0721	TRANSISTOR TII104	T202
	<u>PLATINE AMPLIFICATEUR/ALIMENTATION</u>	
276 TX 0095	CIRCUIT INTEGRE 748 TC	CI1-2
240 TX 0174	CONDENSATEUR CHIMIQUE 4,7µF 25V	C69-70
240 TX 0165	CONDENSATEUR CHIMIQUE 47µF 16V	C85-86
240 TX 0097	CONDENSATEUR CHIMIQUE 100µF 16V	C81a84
240 TX 0245	CONDENSATEUR CHIMIQUE 1000µF 16V	C224
207 TX 0043	CONDENSATEUR CHIMIQUE 5000µF 16V	C225-230 231
101 TX 0158	CONNECTEUR FEMELLE 3 BROCHES	
114 TX 1155	CONNECTEUR FEMELLE 5 BROCHES	
273 TX 0263	DIODE AA121	D7a10
273 TX 0031	DIODE BZX46C12	Z202
273 TX 0025	DIODE 1N4001	D204a209
101 TX 0157	ENTRETOISE PLASTIQUE 5mm (SUPPORT DIODE)	
596 TX 0026	PLATINE AMPLIFICATEUR/ALIMENTATION EQUIPEE	
114 TX 3103	PRISE FEMELLE DE HAUT-PARLEUR	
239 TX 0098	RESISTANCE AJUSTABLE 5KΩ	R133-134 156
238 TX 0030	RESISTANCE AJUSTABLE 500Ω	R118
270 TX 0040	TRANSISTOR BC208A	T11/12
270 TX 0692	TRANSISTOR TIP31	T18/19

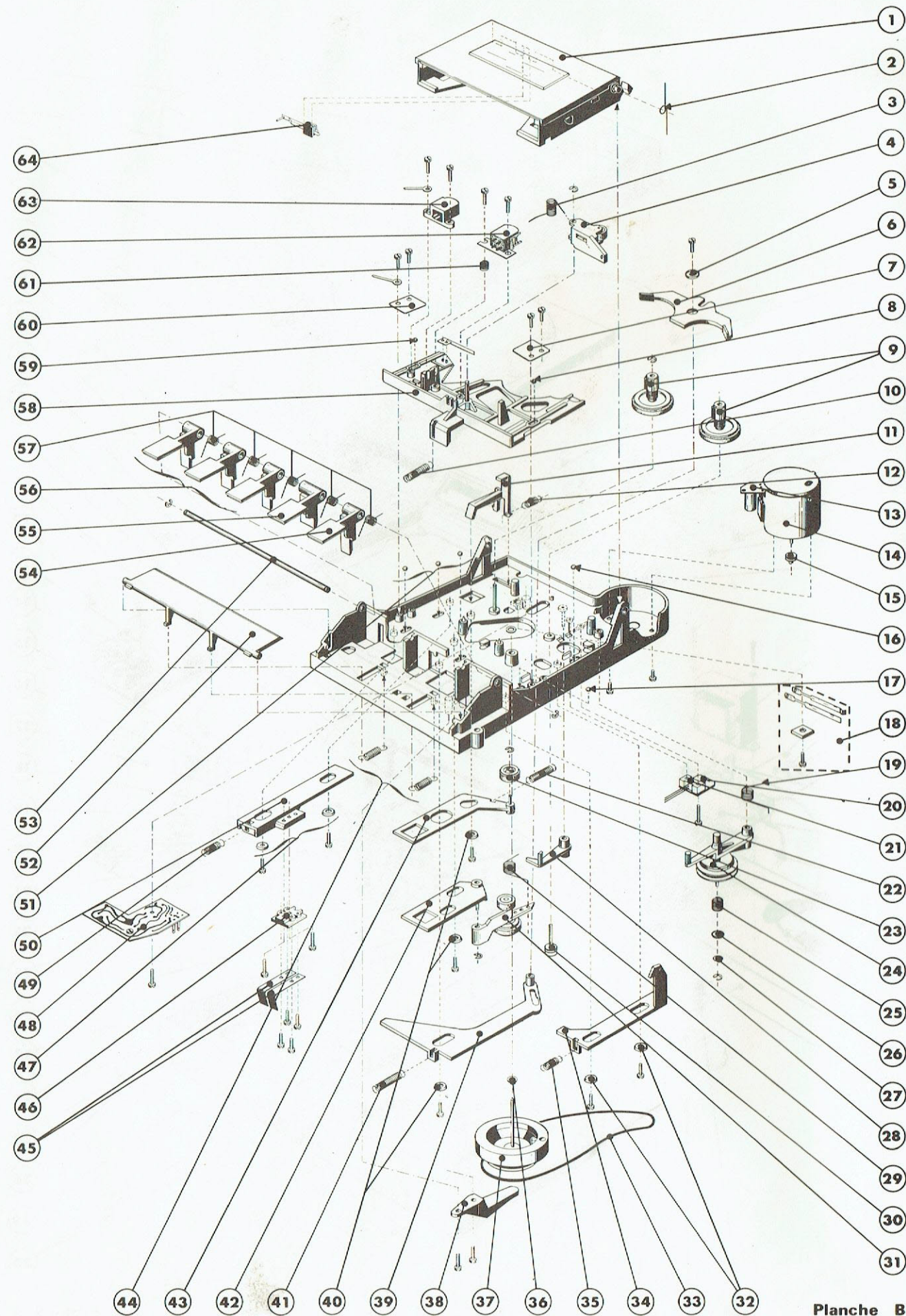
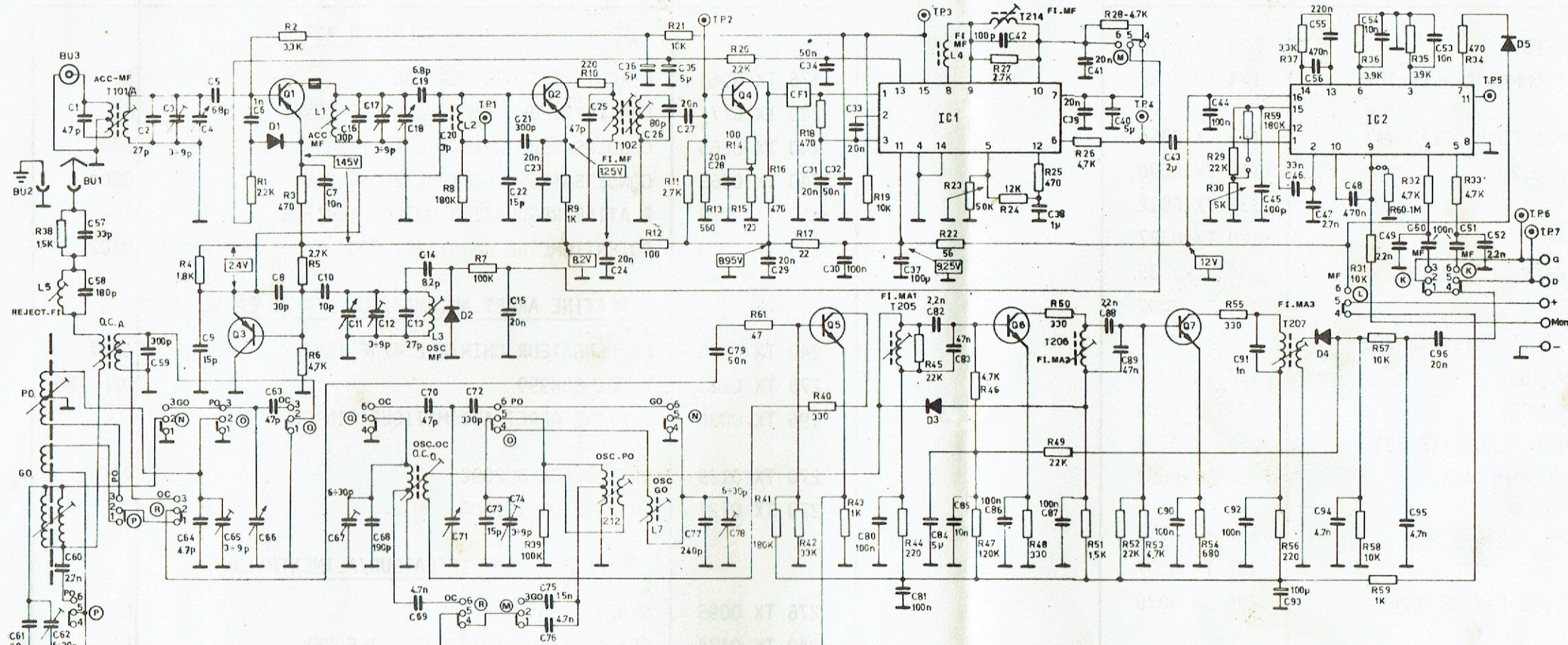

EMPLACEMENT DES RÉGLAGES

PLATINE AMPLIFICATEUR/ALIMENTATION

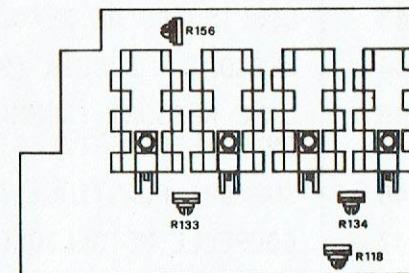

PLATINE PRÉAMPLIFICATEUR ENREGISTREMENT LECTURE

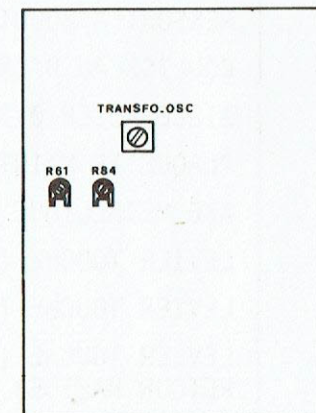

PLATINE HF-FI

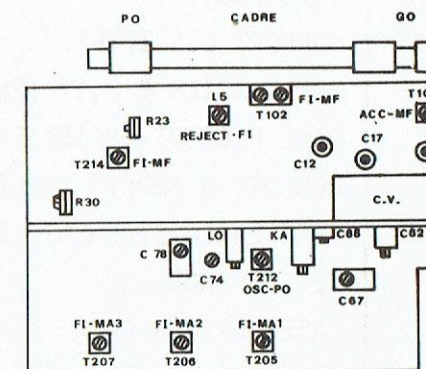

BROCHAGE DES SEMI-CONDUCTEURS

(VU CÔTÉ SOUDURES)

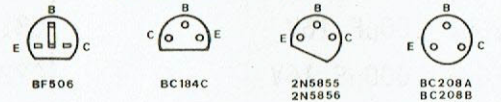

(VU CÔTÉ ÉLÉMENTS)

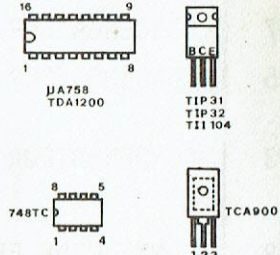

FI-MA=470 KHZ MF=10.7 MHz

GAMMES D'ONDES	
PO	520 1650 KHZ
GO	145 280 "
OC	5.85 6.3 MHz
MF	875 104.5 "

TABEAU DES SEMI-CONDUCTEURS

REPÈRES SCHÉMA	T1 à T6	T7 - T8	T9 - T10	T11 - T12	T13	T14 - T15	T16	T17	T18 - T19	T20	T201	T202
SEMI-CONDUCTEURS GÉRÉS	BC184C	BC209C	BC209B	BC208A	2N5855	2N5855	2N5855	TIP32	TIP31	TIP32	BC209C	TII 104
SEMI-CONDUCTEURS DE REMPLACEMENT			BC184C									

REPÈRES SCHÉMA	T203	T204-T205	T206	CI1, CI2	CI 201	D1 à D6	D7 à D10	D11 à D20	D201 à D203	D204 à D209	Z201 - Z202
SEMI-CONDUCTEURS GÉRÉS	BC208C	BC208C	TII 104	748TC	TCA900	FDH999	AA 121	FDH999	FDH999	1N4001	BZX45 C12
SEMI-CONDUCTEURS DE REMPLACEMENT		BC209C									

PLATINE HF-FI

REPÈRES SCHÉMA	Q1 à Q3	Q4 - Q5	Q6	Q7	IC1	IC2	D1	D2	D3	D4
SEMI-CONDUCTEURS GÉRÉS	BF506	BF454B	BF455C	BF455D	TDA1200	JA758	SFD106	BB100	AA131	SFD106
SEMI-CONDUCTEURS DE REMPLACEMENT										

CLAVIER

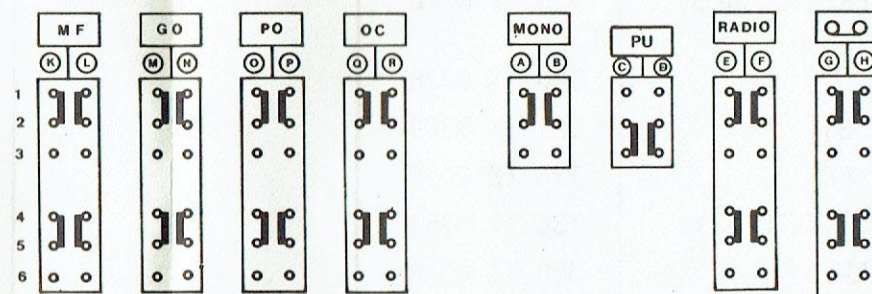

COMMUTATEUR

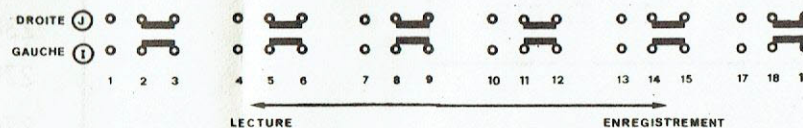

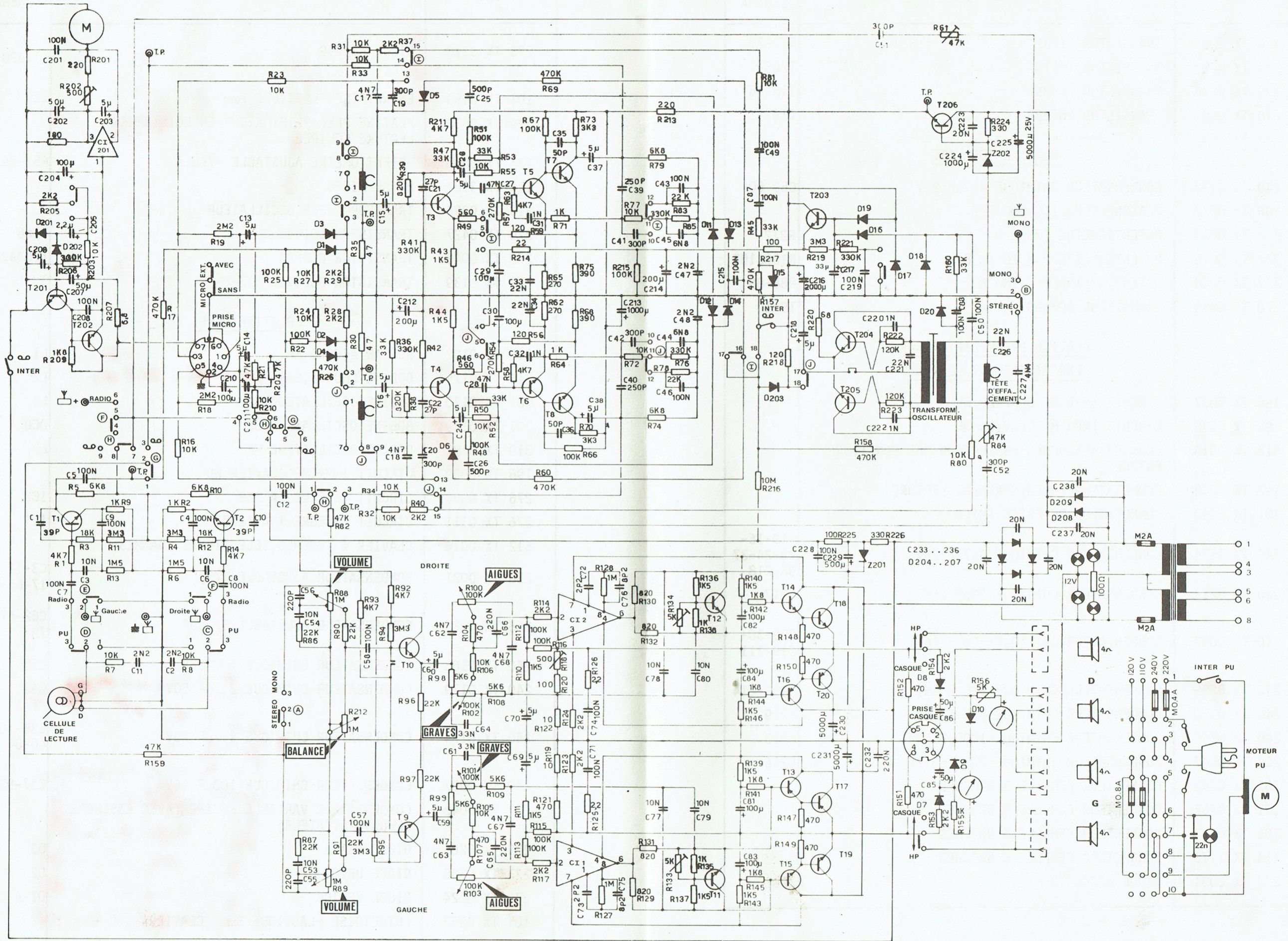

C) PIECES DE CHASSIS (SUITE)

CODE	DESIGNATION	REPERE SCHEMA
270 TX 0693	TRANSISTOR TIP32	T17-20
270 TX 0721	TRANSISTOR TII104	T206
270 TX 0536	TRANSISTOR 2N5855	T13-16
270 TX 0691	TRANSISTOR 2N5856	T14-15
	<u>PLATINE TONALITE</u>	
240 TX 0174	CONDENSATEUR CHIMIQUE 4,7 μ F 25V	C59-60
196 TX 0032	PLATINE TONALITE EQUIPEE	
207 TX 0044	POTENTIOMETRE 500K Ω M	R212
207 TX 0045	POTENTIOMETRE 2 X 100K Ω B	R100a103
207 TX 0046	POTENTIOMETRE 2 X 1M Ω B	R88-89
270 TX 0050	TRANSISTOR BC209B	T9-10
	<u>PLATINE PREAMPLIFICATEUR ENREGISTREMENT/LECTURE</u>	
196 TX 0037	CIRCUIT IMPRIME CLAVIER NU	
196 TX 0038	CIRCUIT IMPRIME CLAVIER NU	
512 TX 0013	CLAVIER 4 TOUCHES (SELECTION DES FONCTIONS ENTREES)	
192 TX 0048	COMMUTATEUR ENREGISTREMENT/LECTURE	
101 TX 0160	COMMUTATEUR DE PRISE (MICRO)	
240 TX 0174	CONDENSATEUR CHIMIQUE 4,7 μ F 25V	C13-16- 23-24-37 38-218
240 TX 0213	CONDENSATEUR CHIMIQUE 33 μ F 25V	C217
240 TX 0097	CONDENSATEUR CHIMIQUE 100 μ F 16V	C29-30- 210-211
240 TX 0229	CONDENSATEUR CHIMIQUE 220 μ F 16V	C212-214
240 TX 0170	CONDENSATEUR CHIMIQUE 470 μ F 16V	C229
240 TX 0245	CONDENSATEUR CHIMIQUE 1000 μ F 16V	C213
207 TX 0047	CONDENSATEUR CHIMIQUE 2000 μ F 12V	C216
101 TX 0161	CONNECTEUR FEMELLE 3 BROCHES	
101 TX 0162	CONNECTEUR FEMELLE 4 BROCHES	
101 TX 0163	CONNECTEUR FEMELLE 5 BROCHES	
114 TX 1173	CONNECTEUR FEMELLE 6 BROCHES	
273 TX 0031	DIODE BZX46C12	Z201

C) PIECES DE CHASSIS (SUITE)

CODE	DESIGNATION	REPERE SCHEMA
273 TX 0313	DIODE FDH999	D1a6 D11a20
101 TX 0159	ENTRETOISE PLASTIQUE 2mm	D203
596 TX 0024	PLATINE PREAMPLIFICATEUR-ENREGISTREMENT/ LECTURE EQUIPEE	
238 TX 0045	POTENTIOMETRE AJUSTABLE 47K Ω A	R61-84
114 TX 3101	PRISE MICRO	
310 TX 0336	TRANSFORMATEUR OSCILLATEUR	
270 TX 0427	TRANSISTOR BC184C	T1a6
270 TX 0045	TRANSISTOR BC208C	T203a205
270 TX 0139	TRANSISTOR BC209C	T7-8
	<u>PLATINE HF-FI</u>	
310 TX 0182	BOBINE ACCORD MF	L1
310 TX 0176	BOBINE CHOC 0,8mH	L2
101 TX 0170	BOBINE OSCILLATEUR GO	L7
101 TX 0169	BOBINE OSCILLATEUR OC	OC0
310 TX 0181	BOBINE OSCILLATEUR MF	L3
196 TX 0039	CIRCUIT IMPRIME CLAVIER NU	
276 TX 0038	CIRCUIT INTEGRE μ A 758	IC2
276 TX 0111	CIRCUIT INTEGRE TDA 1200	IC1
512 TX 0014	CLAVIER 4 TOUCHES SELECTION DE GAMMES	
258 TX 0021	CONDENSATEUR AJUSTABLE 3/9pF	C3-12 17-65-74
258 TX 0025	CONDENSATEUR AJUSTABLE 6/30pF	C62-67- 78
240 TX 0163	CONDENSATEUR CHIMIQUE 1 μ F 25V	C38
240 TX 0179	CONDENSATEUR CHIMIQUE 2,2 μ F 50V	C43
240 TX 0174	CONDENSATEUR CHIMIQUE 4,7 μ F 25V	C35-36 40-84
240 TX 0097	CONDENSATEUR CHIMIQUE 100 μ F 16V	C37-93
207 TX 0048	CONDENSATEUR VARIABLE EQUIPE (AVEC ENSEMBLE DEMULTIPLICATEUR)	
273 TX 0265	DIODE AA131	D3
273 TX 0366	DIODE BB100	D2
273 TX 0224	DIODE SFD106	D1-4
101 TX 0157	ENTRETOISE PLASTIQUE 5mm (CLAVIER)	

CODE	DESIGNATION	REPERE SCHEMA
101 TX 0171	FILTRE CERAMIQUE SFW 10,7MA	
596 TX 0023	PLATINE CLAVIER SELECTION DE GAMME EQUIPEE	
596 TX 0025	PLATINE HF/FI EQUIPEE	
238 TX 0045	POTENTIOMETRE AJUSTABLE 47K Ω A	R23
114 TX 3099	PRISE FEMELLE ANTENNE MA	
101 TX 0164	PRISE FEMELLE ANTENNE MF EQUIPEE (AVEC EQUERRE)	
136 TX 0304	RESSORT A BOUDIN (FICELLE)	
239 TX 0098	RESISTANCE AJUSTABLE 5K Ω B	R30
101 TX 0166	SELF CHOC FI-MF	L4
101 TX 0165	TRANSFORMATEUR D'ENTREE MF	T101A
330 TX 0044	TRANSFORMATEUR FILTRE BANDE MF	T102
310 TX 0340	TRANSFORMATEUR FI	L5
310 TX 0173	TRANSFORMATEUR FI-MA1	T205
310 TX 0174	TRANSFORMATEUR FI-MA2	T206
310 TX 0175	TRANSFORMATEUR FI-MA3	T207
101 TX 0168	TRANSFORMATEUR FI-MF	T214
101 TX 0167	TRANSFORMATEUR OSCILLATEUR PO	T212
270 TX 0653	TRANSISTOR BF454B	Q4-5
270 TX 0654	TRANSISTOR BF455C	Q6
270 TX 0655	TRANSISTOR BF455D	Q7
270 TX 0652	TRANSISTOR BF506	Q1-2-3
	<u>ACCESSOIRES</u>	
114 TX 5002	FICHE MALE ANTENNE MA	
114 TX 5001	FICHE MALE ANTENNE MF 75 Ω	
900 TX 0017	MICROPHONE	

PIECES DES ENCEINTES ACOUSTIQUES (PLANCHE C)

REPERE	DESIGNATION	CODE
1	FOND D'ENCEINTE PLASTIQUE	700 TX 0059
2	HAUT-PARLEUR Ø 125 Z: 8Ω AVEC CONE D'AIGUES	580 TX 0119
3	COFFRET ENCEINTE (MARRON)	724 TX 0053
4	CLIP METALLIQUE	111 TX 3050
5	FACADE D'ENCEINTE PLASTIQUE	623 TX 0095
6	HAUT-PARLEUR Ø 125 Z: 8Ω	580 TX 0118
7	SERRE CABLE DE HAUT-PARLEUR	104 TX 6019
8	CORDON HAUT-PARLEUR	822 TX 0008

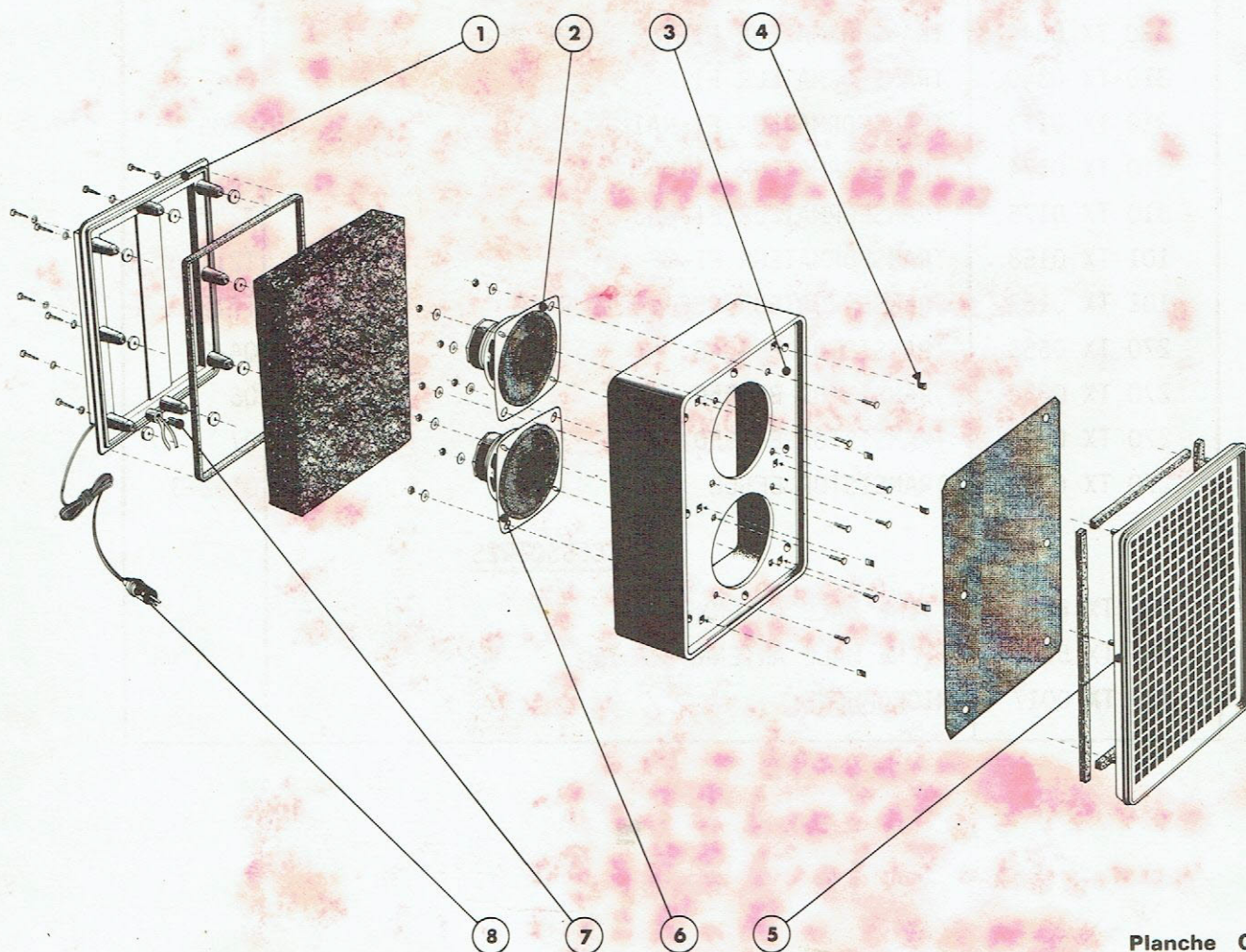

Planche C

« Rappel : les 00 des numéros de codes des pièces détachées anciennes et nouvelles (en 4^e et 5^e position) ont été remplacés par les deux lettres TX ».

Les descriptions et caractéristiques figurant sur ce document sont données à titre d'information et non d'engagement. Elles seront incluses après mise à jour éventuelle, dans la documentation technique en préparation.