

TANDY®

Sympa, la technologie



CATALOGUE

91
92

TABLE DES MATIERES

INDEX DES COULEURS

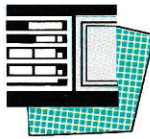

HAUTE-FIDELITE

Chaines
Ensembles stéréo intégrés
Composants audio

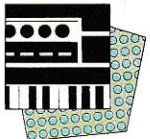

MUSIQUE/SONORISATION

Claviers électroniques
Accessoires
Tables de mixage
Sonorisation - Micros
Disco-musique

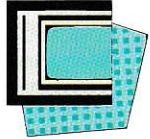

TV-VIDEO

Téléviseurs
Téléviseurs portables
Magnétoscopes
Antennes - Accessoires



SON PORTABLE

Radio-cassettes
Baladeurs - Radios
Enregistreurs
Émetteurs-récepteurs et CB



AUTO

Auto-radio-cassettes
Amplis/correcteurs de fréquences
Enceintes acoustiques - Alarmes
Antennes et accessoires



HOBBY/BRICOLAGE

Multimètres et sondes
Composants pour circuit
Connecteurs - Haut-parleurs
Outils

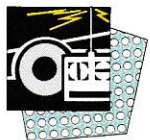

JEUX/LOISIRS

Ensembles de montage
Véhicules téléguidés
Jeux d'échecs - Jeux éducatifs
Jeux électroniques



ELECTRONIQUE DE CONFORT

Alarmes
Montres, réveils et réveils-radio
Piles
Matériel électrique



TELEPHONIE/BUREAUTIQUE

Téléphones
Répondeurs téléphoniques
Calculatrices
Appareils à dicter

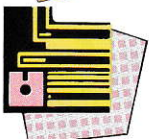

ORDINATEURS

Compatibles - Portables
Logiciels
Éducation
Accessoires

ACHETEZ EN GROS ET GAGNEZ JUSQU'À 33%!
Tandy accorde des remises pour l'achat en gros de certains articles dont vous prendrez livraison dans votre magasin Tandy le plus proche. Pour vos cadeaux, promotions, ... regroupez vos achats et profitez vous aussi de ces remises avantageuses. Renseignez-vous dans votre magasin Tandy pour de plus amples informations. Les prix et les conditions peuvent varier dans les magasins franchisés et auprès des distributeurs agréés.

INDEX ALPHABETIQUE

A ccessoires		Condensateurs	73	Ouvrages informatiques	126
antennes	30, 48	Connecteurs	78, 79, 80, 87	P A	35, 39, 40
cassettes	29	Correcteurs de fréquences	17	Panneaux solaires	76
casques	24, 25	Cosses	87	Papiers pour imprimante	128
CB	57, 59	Coupe-enveloppe	105	Parasurtension	75
Compact Disc	28	Cristaux	57	Parlophone	110
disco	41	D ames (jeu de)	90	Perceuses	83
disques	28	Déclimètre	39	Phonoclecteurs	16
électriques	99, 100	Démagnétiseur	88	Piles	96, 97, 98
enceintes	23, 79, 84, 85	Détecteur à infrarouges	109	Pincés	81, 87
HiFi	15, 17, 26, 27, 28	Détecteurs de métaux	89	Pince "crocodile"	81
informatiques	81, 125, 128, 129, 130, 131, 132, 133, 134, 135	Détecteur de tension	69	Plaquettes	74
micro	40	Détecteurs thermiques	111	Platines tourne-disques	16
musique	34, 35	Diodes	71, 76	Platines à cassette	14, 15
phoniques	116	Disco	41	Podomètre	105
TV/vidéo	43, 47, 48	Disques durs (voir unités de disque dur)		Pompe à dessouder	86
Accordeur	32	Disquettes	129	Ponts redresseurs	71
Adaptateurs		Dissipateurs thermiques	72	Porte-lusibles	75
antennes	48	E checs (jeux d')	90	Potentiomètres	73
divers	79, 80	Enceintes		Prises	78, 79, 80, 100
secleur	69	commutateur	23	Processeur audio/vidéo	43
vidéo et RF	80	composants + accessoires	23, 84, 85	Programmateurs	100
Adhésifs	87	acoustiques	19, 20, 21, 22, 23, 40	Q uartz	57
Aérosols	76	supports	23	R adios de poche	55
Affichages à LEDs	121	pour baladeur	23	Radio-cassettes stéréo	50, 51
Agendas électroniques	27	pour voiture	62, 63, 66	Radio portatives	50, 54, 57
Aiguilles phono	87	Enregistreurs (voir magnétophones)		Radio-réveils	106, 107
Aimants	87	Ensembles de montage éducatifs	89	Rallonges	100
Alarmes et antivol	65, 108, 109, 110, 111	Ensembles de montage électroniques	82	Range-cassettes	29
Alimentations	69	Equalizers	17	Range Compact Disc	28
Amplificateurs	12	Extensions électriques	100	Range-disques	28
Amplificateurs pour antenne	48	F ers à souder	86	Rasoirs	105
Amplificateurs pour voiture	64	Fiches	78, 79, 80, 100	Régulateurs de tension	71
Amplificateurs de sonorisation	35, 37	Fils de test	69	Relais	77
Amplificateurs-tuners	18	Filtres	75	Répondeurs-enregistreurs	115
Ampoules	76, 99	Foreuses	88	Résistances	73
Analyseur de ligne	81	Fusibles	75	Réveils	103, 104
Antennes	30, 49, 57, 59	G raueur	87	Réveils-radio	106, 107
Antennes de remplacement	119	Guide des Cds Timer	72	Réverbération	36
Antennes pour voiture	66	Guide des semiconducteurs	72	Rhéostats	100
Appareils à dicter	68, 69	H aut-parleurs	40, 84, 85	Rotor d'antenne	30
Auto		Horloges	67, 104	Rubans pour imprimante	128
accessoires divers	67	Huile	87	S canners	58
adaptateurs CC	67	I mprimantes	131	Sirènes	111
alarmes	65	Installation de sonorisation	40	Sonorisation	35, 39, 40
amplis/correcteurs	64	Instruments de musique	32, 33, 34	Soudure	86
antennes	66	Interphones	117, 118	Souris électronique	134, 135
boussole	67	Interrupteurs	77	Spots	41, 99
haut-parleurs + accessoires	62, 63, 66	Isolants	87	Stroboscope	41, 82
interrupteurs	67	J eux et jouets	89, 90, 91, 92, 93, 94, 95, 126	Support	
lecteur CD	60	Joysticks	73, 91	pour auto-radio	66
lecteur de cassette	61	K its éducatifs	89	pour CI	71
montres	67	Kits électroniques	82	pour enceintes	23
radios-cassettes	60, 61	L ampe de bureau	99	pour fusibles	75
B aby-sitter électronique	117	Lampes de poche	101	pour piles	75
Baladeurs	52, 53, 56	Lampes portatives	41, 99	pour TV	48
Bandes magnétiques	31	Lecteurs		Symboles transférables	74
Batteries	97	de cassette HiFi	14, 15	Synthétiseurs	32, 33, 34
Boîtiers	82	de cassette pour voiture	61	Systèmes d'alarme	65, 100, 110
Boulons	75	de Compact Disc	10, 11	T ables de lecture	16
Bracelet antistatique	72	Leviers de commande	73, 91	Tables de mixage	38
C âbles		Livres informatiques	126	Tables de mixage	105
électriques	83, 100	Livres techniques	72	Taille-crayons	105
pour antenne	48	Livrets musicaux	35	Télécommandes	43
de connexion audio	26	Logiciels	126, 127	Télédiffusion	87
de connexion vidéo	47	Loupes	105	Téléphones	112, 113, 114, 115
pour alarme	111	Lubrifiants	87	Téléviseurs	44, 45, 46
pour haut-parleur	83	M agnétophones	14, 15, 56	Testeurs de transistors	72
pour ordinateur	83, 128	Magnétoscopes	42	Testeurs de piles	69, 96
téléphoniques	116	Mâts	30	Thermistor	73
Calculatrices	120, 122, 123	Meubles «Rack»	28, 48	Thermomètres	105
Casques d'écoute	24, 25, 43	Microphones	36, 39	Tourne-disques	16
Cassettes audio	31	Microscope	105	Tournevis	88
Cassettes vidéo	47	Minuterie	103	Transformateurs	75
Cassettophones	56	Modulateurs	82	Transistors	72
CB	59	Moniteurs	130	Transistor-mètre	72
Cellules solaires	76	Montres	102	Tuners	13
Cellules magnétiques	27	Moteurs	75	Tweeters	85
Chaines stéréo	4, 5, 6, 7, 8, 9	Multimètres	68, 69	U nités de disque dur	134, 135
Chalumeaux	86	O rdinateurs compatibles	132, 133, 134, 135	Unités de disquette	135
Chargeurs de piles	97	Ordinateur de jeu	91	V éhicules téléguidés	92
Chenillards	41	Ordinateurs portatifs	125, 132, 133	Ventilateurs	75, 101
Chronomètres	103	Outils	71, 72, 74, 86, 87, 88	Vibreurs	81
Circuits imprimés	74	Ouvrages de référence	72	V idéo	
Circuits intégrés	70	accessoires	47	câbles	47
Claviers électroniques	32, 33, 34	cassettes	47	Voyants	76
Colle	87	W attmètre	17	W oofters	84
Combinés stéréo	50, 51				
Commande pour enceintes et/ou HP	23				
Commutateurs	77				
Compact Disc	10				
Composers de numéros téléphoniques	116				
Compteurs pour-velo	105				

DEVENEZ UN MEMBRE PRIVILEGIE DU CLUB TANDY

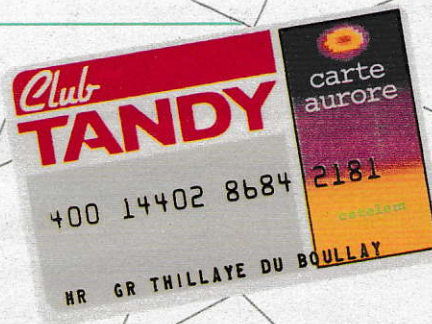

Attribuée après acceptation de votre dossier par le CETELEM, la carte "Club Tandy" vous offre de nombreux avantages:

- un budget "loisirs" permanent pour tous vos achats,
 - des offres exclusives à prix réduit,
 - l'échelonnement de vos paiements, à votre rythme,
 - une réserve-budget toujours disponible pour saisir la bonne affaire, au bon moment.
- Pour faire partie du "Club" adressez-vous au gérant de votre magasin TANDY qui vous communiquera les formalités d'adhésion.

LES MARQUES TANDY

Voici quelques-unes parmi nos marques exclusives distribuées dans le monde entier. Depuis 18 ans en Europe, des millions de clients font confiance à ces marques, partout synonymes de qualité, de performance et de fiabilité.

* Les marques ci-dessous sont des marques déposées, propriété de Tandy Corporation et distribuée par InterTAN France, une succursale d'InterTAN Canada Ltd.

Sauf InterTAN et Genexxa propriété de InterTAN Canada Ltd.

TANDY[®]

INTERTAN

REALISTIC

GENEXXA

MEMOREX

ARCHER

MICRONTA

SUPERTAPE

Science Fair

SAFE HOUSE

DUOFONE

MOBILE ALERT

DeskMate

Hi-Fi

CONCEPT



MEMOREX[®] SYSTEM-650

■ Affichage digital alphanumérique très complet!



Amplificateur

- 2x40W
- Commande de volume motorisée
- Dispositif de son d'ambiance ("surround") créant un effet de relief sonore comme dans les salles de cinéma
- Prise pour casque
- Prise pour micro avec mixage
- Télécommande infrarouges à 25 touches.

Correcteur de fréquences

- A 7 clés (± 7 dB à 60, 150, 400, 1.000, 2.400, 6.000 et 15.000Hz)
- Analyse de spectre
- Mémoire pour 4 courbes de correction types: 2 courbes présélectionnées et 2 courbes programmables par l'utilisateur.

Double platine à cassette

- Auto reverse
- Sélecteur automatique du type de bande
- Dolby[®] B
- Duplication à vitesse élevée avec départ synchronisé
- Lecture continue
- Commandes logiques
- Recherche musicale automatique
- Réglage automatique du niveau d'enregistrement
- Arrêt automatique. 31-9218

Tuner ST-650

- Digital PO/FM stéréo
- Mémoire pour 24 stations

- Syntonisation précise automatique
- "Timer" multi-programmable: réveil, répétition de l'alarme, assoupissement en musique
- Affichage LCD
- Commutateur mono/stéréo. 31-9219

Table de lecture LAB-650

- Semi-automatique
- Entraînement par courroie
- Moteur CC asservi
- Cellule magnétique
- Bras tubulaire rectiligne
- Commandes frontales. 42-9418

Double lecteur de Compact Disc CD-650

- Deux plateaux de lecture
- Triple faisceau laser
- Double filtre digital
- Programmation de 24 plages sur les deux CD
- Lecture aléatoire
- Possibilité de commande par le "timer"
- Répétition d'une plage, des deux CD ou d'un programme
- Reproduction en conti-

- nu de deux CD
- Recherche musicale automatique avant/arrière
- Avance et retour rapides
- Compatible mini-CD. 42-9054

2 enceintes SX-650

- "Bass reflex" à 3 voies
- Woofer \varnothing 20cm
- Réponse en fréquences: 20-20.000Hz. 2x40-9216

Le système complet

312-9219 5.490

*Dolby est une marque déposée des Laboratoires Dolby Inc.

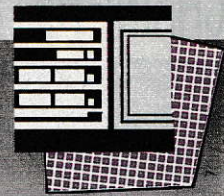

MEMOREX SYSTEM-550

■ **Affichage digital alphanumérique très complet!**



Amplificateur

- 2x33W
- Commande de volume électronique
- Correcteur de fréquences à 5 clés
- Prise pour

casque Télécommande infrarouges à 24 touches.

Double platine à cassette

- Auto reverse
- Sélecteur automatique du type de bande
- Dolby B
- Duplication à vitesse élevée avec départ synchronisé
- Lecture continue
- Commandes logiques
- Réglage automatique du niveau d'enregistrement
- Arrêt automatique.

Double lecteur de Compact Disc

- Deux plateaux de lecture
- Triple faisceau laser
- Double filtre digital
- Programmation de 24 plages

sur les deux CD Lecture aléatoire Possibilité de commande par le "limer" Répétition Reproduction en continu de deux CD Recherche musicale automatique avant/arrière Avance et retour rapides Compatible mini-CD. 31-9215

Tuner ST-550

- Digital PO/FM stéréo
- Mémoire pour 24 stations
- Syntonisation précise automatique
- "Timer" multi-programmable: réveil, répétition de l'alarme, assouplissement en musique
- Affichage LCD
- Commutateur mono/stéréo. 31-9216

Table de lecture LAB-550

- Semi-automatique
- Entraînement par courroie
- Cellule magnétique
- Bras tubulaire rectiligne
- Commandes frontales. 42-9417

2 enceintes SX-550

- "Bass reflex" à 2 voies
- Woofer Ø 16cm
- Tweeter Ø 5.2cm
- Réponse en fréquences: 20-20.000Hz. 2x40-9214

Le système complet
312-9216 4.490



MEMOREX SYSTEM 450

MEMOREX SYSTEM 450X

Amplificateur SA-450

Puissance: 2x20W Réglages séparés pour les graves et les aigus "Loudness" Prise pour casque. 31-9222

Tuner ST-450L

Digital GO/PO/FM stéréo Mémoire pour 24 stations (16 en FM, 8 en GO/PO) Sauvegarde de la mémoire en cas de coupure de courant Balayage automatique ou recherche manuelle Affichage LCD. 31-9220

Table de lecture LAB-450

Semi-automatique Entraînement par courroie avec moteur CC Bras tubulaire rectiligne à équilibrage statique pour une grande précision de lecture Cellule magnétique Capot en plexiglas. 42-9419

Double platine à cassette SCT-450

Dolby B et C Sélecteur NORMAL/CR2/METAL Touches de commande à faible course Duplication à vitesse élevée avec départ synchronisé Lecture continue de deux cassettes Indicateurs de niveau de

crête à LEDs Dispositif d'amortissement du mécanisme d'éjection. 14-9203

2 enceintes MC-2800

Closes à 2 voies Woofer Ø 20cm Tweeter Ø 5cm Puis. adm.: 50W chacune Réponse en fréquences: 45-20.000Hz. 2x40-9230

Le système complet sans lecteur CD

..... 3.990

Le système complet avec lecteur CD Genexxa CD-1660 (42-5031, v. p.11) 5.190

Mêmes composants sauf:

Amplificateur SA-450X (remplaçant le SA-450)

Puissance: 2x30W Dispositif de son d'ambiance ("surround") créant un effet de relief sonore comme dans les salles de cinéma Réglages séparés pour les graves et les aigus Monitoring "Loudness" Prise pour casque. 31-9221

Le système sans lecteur CD 4.290

Le système avec lecteur CD Genexxa CD-1660 (42-5031, v. p.11) 5.490

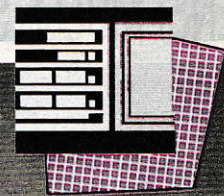

MEMOREX SYSTEM 350

CO570003 pour 92

Amplificateur SA-350

- 2x35W Correcteur de fréquences à 5 clés Entrée directe pour tuner, lecteur CD, magnétophone et magnétoscope Télécommande à infrarouges.

31-9223

Tuner ST-350

- GO/PO/FM stéréo Mémoire pour 57 stations (19

- en FM, 19 en GO et 19 en PO) Balayage des présélections Balayage automatique ou recherche manuelle Affichage LCD.

31-9224

Table de lecture LAB-350

- Semi-automatique Entraînement par courroie Commandes frontales Cellule magnétique Capot en plexiglas.

42-9420

Double platine à cassette SCT-350

- Dolby B Sélecteur automatique de type de bande Duplication à vitesse élevée Lecture continue de deux cassettes Prise pour micro.

14-9217

2 enceintes SX-350

- A 2 voies Woofer Ø 16cm Tweeter Ø 5cm Puis. adm.: 40W chacune.

2x40-9225

Le système complet sans lecteur CD

312-9223 3.490

Le système complet avec lecteur CD Memorex CD-5400 (v. p.10).

312-9223+42-8406 4.290

ENSEMBLES STEREO AVEC CD



CMD-1800 AVEC TELECOMMANDE

Ampli: Correcteur à 5 clés Réglage de volume motorisé Entrées AUX et vidéo Réglage de balance Prises pour micro et casque.

Tuner: Digital GO/PO/FM stéréo 20 présélections Balayage automatique ou recherche manuelle.

Lecteur CD: Double fréquence d'échantillonnage Programmation de 20 plages Répétition Recherche musicale automatique Avance/retour rapides.

Double platine à cassette: Duplication à vitesse élevée Lecture en continu Amortissement du mécanisme d'éjection Arrêt automatique en fin de bande.

2 enceintes détachables à 2 voies.

Télécommande à infrarouges.

13-9192 2.495



CDM-5000 AVEC TELECOMMANDE

Ampli: Correcteur à 5 clés Réglage de balance Circuit de renforcement des basses Entrée AUX Prise pour casque.

Tuner: GO/PO/FM stéréo Antenne FM incorporée.

Lecteur CD: Quadruple fréquence d'échantillonnage Programmation de 16 plages Répétition Recherche musicale automatique Avance/retour rapides Balayage des intros.

Double platine à cassette: Duplication à vitesse élevée Lecture en continu Arrêt automatique en fin de bande.

2 enceintes.

Télécommande à infrarouges.

13-9187 2.295

ENSEMBLES STEREO AVEC CD

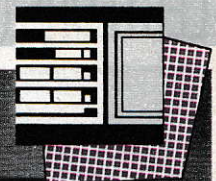

CDM-2200 AVEC TELECOMMANDE

Ampli: Correcteur à 3 clés Réglage de balance
 Prise pour casque.

Tuner: Digital GO/PO/OC/FM stéréo 25 présélections
 Balayage automatique ou recherche manuelle
 Mise en mémoire de la dernière station syntonisée
 Affichage digital.

Lecteur CD: Double fréquence d'échantillonnage
 Programmation de 20 plages Répétition Recherche musicale automatique Avance/retour rapides.

Double platine à cassette: Duplication à vitesse élevée Lecture en continu.

Table de lecture: Arrêt automatique Entraînement par courroie.

2 enceintes.

Télécommande à infrarouges.

13-9185 2.395

CD3 > 005 pour 92



CDM-2000 AVEC TELECOMMANDE

Ampli: Correcteur à 5 clés.

Tuner: Digital GO/PO/FM stéréo 18 présélections
 Balayage automatique ou recherche manuelle.

Lecteur CD: Programmation Répétition Avance/retour rapides.

Double platine à cassette: Duplication à vitesse élevée Lecture en continu Arrêt automatique en fin de bande.

2 enceintes.

Télécommande à infrarouges.

13-9182 1.995



CDM-1500

Ampli: Correcteur à 5 clés Prise pour casque.

Tuner: GO/PO/FM stéréo Indicateur FM stéréo.

Lecteur CD: Programmation de 20 plages Répétition Avance/retour rapides.

Double platine à cassette: Duplication à vitesse élevée Lecture en continu.

2 enceintes.

13-9181 1.495

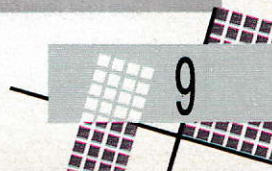

LECTEURS CD



CD-5400

- Programmation de 20 plages
 - Répétition entre deux points quelconques, d'une plage, d'un programme ou générale
 - Recherche musicale automatique av/ar
 - Avance et retour rapides
 - Balayage des intros
 - Lecture aléatoire
 - Espacement automatique entre les plages (3 secondes)
 - Affichage du temps écoulé ou du temps restant.
- 42-8406 995

Caractéristiques: Réponse en fréquences: 20-20.000Hz (±2dB) Rapport S/B: 90dB Distorsion harmonique totale (à 1kHz): 0,08% Dim.: 35x9x28cm.



CD-5300

- Télécommande à infrarouges
 - Sortie digitale
 - Sortie casqué à niveau réglable
 - Quadruple fréquence d'échantillonnage avec filtre digital
 - Convertisseur digital/analogique 18 bits
 - Programmation de 15 plages
 - Répétition entre deux points quelconques, d'une plage, d'un programme ou générale
 - Recherche musicale automatique av/ar
 - Avance et retour rapides
 - Compatible mini-CD.
- 42-8405 1.690

Caractéristiques: Réponse en fréquences: 5-20.000Hz (+0,5/-1dB) Rapport S/B: 90dB Distorsion harmonique totale (à 1kHz): 0,006% Dim.: 36x7,1x29cm.

CD-3250

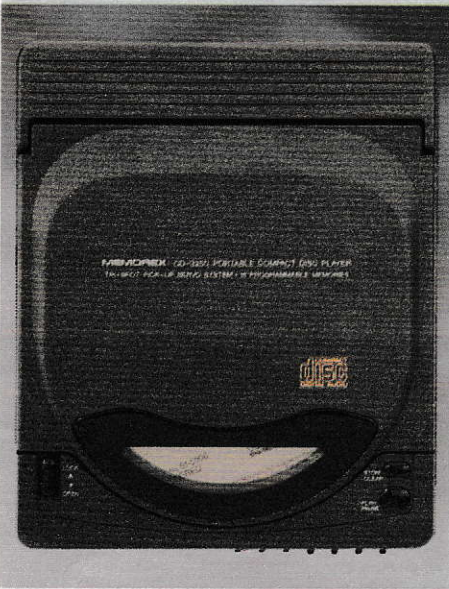

- Double fréquence d'échantillonnage avec filtre digital
 - Programmation de 16 plages
 - Répétition
 - Recherche musicale automatique av/ar
 - Avance et retour rapides
 - Compatible mini-CD
 - Sur piles, secteur ou batterie 12VCC (adapt. CA et CC en option)
 - Circuit de charge pour piles NiCd.
- 42-5017 995

Caractéristiques: Réponse en fréquences: 20-20.000Hz (+1/-5dB) Rapport S/B: 80dB Distorsion harmonique totale (à 1kHz): 0,07% Poids: 700g Dim.: 16,9x14x4,4cm.

BALADEURS CD

- Télécommande
 - Octuple fréquence d'échantillonnage avec filtre digital
 - Programmation de 20 plages
 - Répétition d'une plage, d'un programme ou générale
 - Recherche musicale autom. av/ar
 - Avance et retour rapides
 - Balayage des intros
 - Circuit de renforcement des basses
 - Sur piles ou secteur
 - Livré avec étui et adaptateur secteur.
- 42-5028 1.490

Caractéristiques: Réponse en fréquences: 20-20.000Hz (+2dB) Rapport S/B: 80dB Distorsion harmonique totale (à 1kHz): 0,04% Poids: 430g (sans pile) Dim.: 17,1x13,8x4cm.

CD-3360



UN GRAND CHOIX DE COMPACT DISCS



Votre magasin Tandy vous propose une vaste sélection de Compact Discs, parmi lesquels des enregistrements DDD des oeuvres des grands noms de la musique classique (Vivaldi, Bach, Mozart, Tchaikowsky...) ainsi que des originaux ADD de Jazz (Glenn Miller, Benny Goodman, Tommy Dorsey...)

LECTEURS CD

CD-6120 MULTIDISQUE

Chargeur multidisque type carrousel

Chargez 5 CD en une seule fois et réalisez un programme musical ininterrompu d'une durée de six heures au plus. En mode de lecture aléatoire, c'est la solution parfaite lorsque vous recevez des invités! Idéal aussi pour salle d'attente, restaurants,...

Télécommande Quadruple fréquence d'échantillonnage avec filtre digital Programmation de 32 plages sur les cinq CD Lecture aléatoire Répétition d'une plage, d'un programme ou générale Recherche musicale automatique av/ar Avance et retour rapides Balayage des intros Affichage digital très complet: numéro du disque et de la plage en cours, temps restant (plage ou CD)...

42-5022 1.990

Caractéristiques: Réponse en fréquences: 20-20.000Hz (+1/-2dB) Rapport S/B: >96dB Distorsion harmonique totale (à 1kHz): <0,04% Dim.: 36,1x12x25,6cm.



CD-8001 MULTIDISQUE

Chargeur multidisque type carrousel

Télécommande avec pavé numérique Quadruple fréquence d'échantillonnage avec filtre digital Programmation de 32 plages sur les cinq CD Lecture aléatoire Répétition Recherche musicale automatique av/ar Avance et retour rapides.

42-8404 2.290

Caractéristiques: Réponse en fréquences: 20-20.000Hz (±2dB) Rapport S/B: 90dB Distorsion harmonique totale (à 1kHz): 0,02% Dim.: 43x11x34,6cm.



CD-1660

Télécommande Octuple fréquence d'échantillonnage avec filtre digital Convertisseur digital/analogique 18 bits Programmation de 15 plages Répétition entre deux points quelconques, d'une plage, d'un programme ou générale Recherche musicale automatique av/ar Avance et retour rapides Balayage des intros Lecture aléatoire Espacement automatique entre les plages (4 secondes) Affichage du temps écoulé ou du temps restant.

42-5031 1.490

Caractéristiques: Réponse en fréquences: 20-20.000Hz (±0,5dB) Rapport S/B: 104dB Distorsion harmonique totale (à 1kHz): 0,005% Dim.: 44x8x24cm.



CD-4800

Télécommande Quadruple fréquence d'échantillonnage avec filtre digital Convertisseur digital/analogique 18 bits Programmation de 15 plages Répétition entre deux points quelconques, d'une plage, d'un programme ou générale Recherche musicale automatique av/ar Avance et retour rapides Affichage du temps écoulé.

42-9053 1.390

Caractéristiques: Réponse en fréquences: 20-20.000Hz (±0,5dB) Rapport S/B: 95dB Distorsion harmonique totale (à 1kHz): 0,006% Dim.: 35x7,8x29cm.



CO57003 pour 92



SA-350 AVEC TELECOMMANDE

- Puissance: 2x35W
 - Correcteur de fréquences à 5 clés
 - Entrée directe pour lecteur CD
 - Indicateurs de niveau de puissance à LEDs
 - Monitoring
 - Prise pour casque
 - Télécommande à infrarouges
 - Dim.: 35x10,8x30,9cm.
- 31-9223 1.150

Caractéristiques:

Puissance de sortie: 2x35W RMS sous 8Ω. **DHT:** 0,05%. **Réponse en fréquences:** 10-20.000Hz. **Rapport S/B:** 90dB (CD).



SA-450X

- Puissance: 2x30W
 - Dispositif de son d'ambiance ("surround")
 - "Monitoring"
 - Réglages séparés pour les graves et les aigus
 - "Loudness"
 - Dim.: 44x9,2x22,5cm.
- 31-9221 1.190

Caractéristiques:

Puissance de sortie: 2x30W RMS sous 8Ω. **Réponse en fréquences:** 40-20.000Hz. **Rapport S/B:** 70/65dB (phono), 94/88dB (AUX CD/VIDEO).

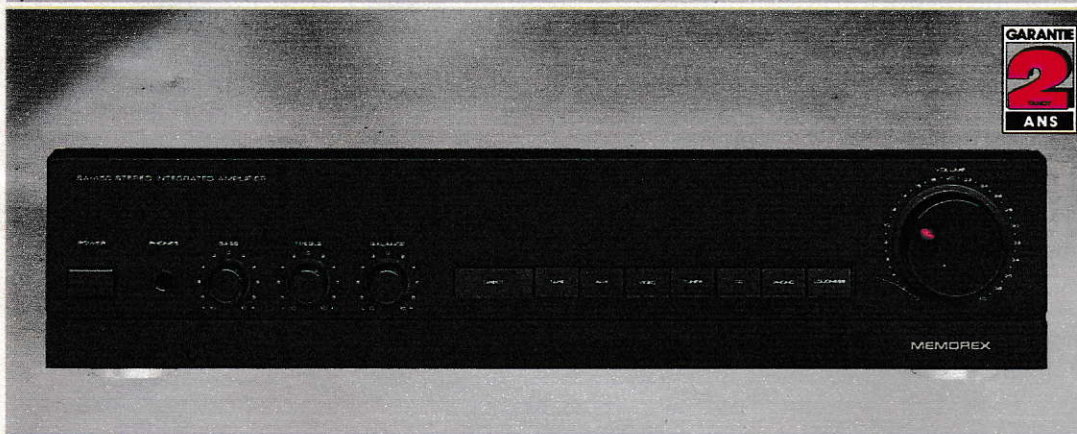

SA-450

- Puissance: 2x20W
 - Réglages séparés des graves et des aigus
 - "Loudness"
 - Dim.: 44x9,2x25cm.
- 31-9222 890

Caractéristiques:

Puissance de sortie: 2x20W RMS sous 8Ω. **Réponse en fréquences:** 40-20.000Hz. **Rapport S/B:** 70/65dB (phono), 93/88dB (tape/tuner/CD/AUX).



SA-150

- 3 entrées dont 1 phono magnétique
 - Réglage de tonalité
 - Prise pour casque stéréo.
- 31-1955 399

TUNERS

ST-450L

- Digital GO/PO/FM stéréo
 - Mémoire pour 24 stations (16 en FM, 8 en GO/PO)
 - Sauvegarde de la mémoire en cas de coupure de courant
 - Balayage automatique ou recherche manuelle
 - Affichage LCD
 - Dim.: 44x6,4x25cm.
- 31-9220 790

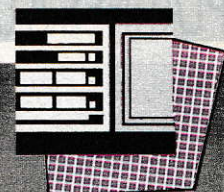

Caractéristiques:

FM: Sensibilité IHF: 2,0µV. DHT à 1kHz: 0,2% (mono), 0,4% (stéréo). Séparation stéréo à 1kHz: 45dB. Rapport S/B IHF: 70dB (mono), 65dB (stéréo).

ST-350

- Digital GO/PO/FM stéréo
 - Mémoire pour 19 stations
 - Balayage des stations mémorisées
 - Balayage automatique ou recherche manuelle
 - Indicateur FM stéréo
 - Dim.: 35x7x28cm.
- 31-9224 640



COJ > 005 pour 92



Caractéristiques:

FM: Sensibilité IHF: 2,0µV. DHT: 0,3% (mono), 0,5% (stéréo). Séparation stéréo à 1kHz: 40dB. Rapport S/B IHF: 65dB (mono), 60dB (stéréo).

TM-150

- PO/FM stéréo
 - Circuit d'accord AUTO-MAGIC®
 - Filtre Multiplex à verrouillage de phase (PLL)
 - Sélecteur mono/stéréo.
- 31-1956 399



PLATINES A CASSETTE



DOUBLE PLATINE SCT-89

Auto reverse instantané sur les 2 platines Dolby B et C Dolby HX Pro™ sur la platine B Sélecteur automatique du type de bande Commandes logiques Lecture continue Duplication à haute vitesse Dispositif d'espacement à l'enregistrement Possibilité de commande par "timer". 14-657 2.290
HX-PRO est une marque commerciale des Laboratoires Dolby Inc.

Caractéristiques: Rép. en fréquences (± 3 dB): 30-17.000Hz (METAL), 30-15.000Hz (CrO2), 30-15.000Hz (NORMAL) Pleurage et scintil.: <0,06% WRMS Rapport S/B: 78dB (Dolby C), 62dB (Dolby B) 43,5x12,7x28,3cm.



PLATINE SCT-88

Auto reverse instantané Dolby B et C Dolby HX Pro Sélecteur automatique du type de bande Commandes logiques Réglage fin de bias Dispositif d'espacement à l'enregistrement Possibilité de commande par "timer". 14-9192 1.690

Caractéristiques: Rép. en fréquences (± 3 dB): 20-18.000Hz (METAL), 20-17.000Hz (CrO2), 20-16.000Hz (NORMAL) Pleurage et scintil.: 0,06% WRMS Rapport S/B: 78dB (Dolby C), 65dB (Dolby B) 42x11x29,5cm.

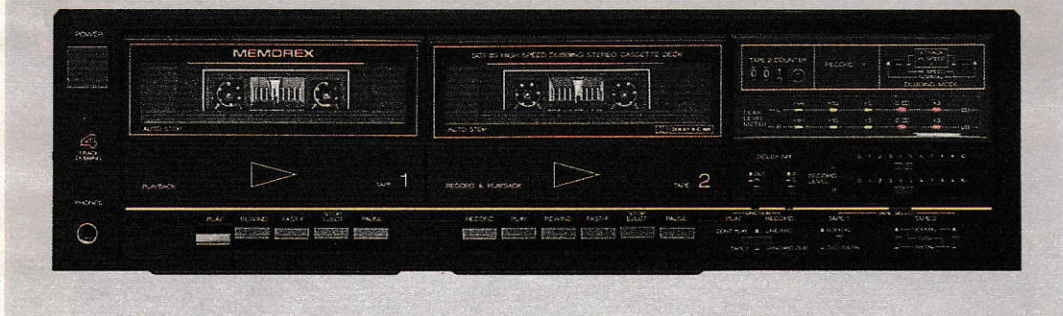

DOUBLE PLATINE SCT-85

Duplication à haute vitesse des 4 pistes (permet de copier simultanément les deux faces à vitesse double) Départ synchronisé Dolby B et C Sélecteur NORMAL/CrO2/METAL Touches de commande à faible course Lecture continue Indicateurs de niveau de crête à LEDs. 14-9190 1.490

Caractéristiques: Rép. en fréquences (± 3 dB): 60-14.000Hz (METAL), 60-13.000Hz (CrO2), 60-12.500Hz (NORMAL) Pleurage et scintil.: 0,15% WRMS Rapport S/B: 70dB (Dolby C), 62dB (Dolby B) 42x11,8x20,3cm.



DOUBLE PLATINE SCT-450

Dolby B et C Sélecteur NORMAL/CrO2/METAL Touches de commande à faible course Lecture continue Duplication à haute vitesse avec départ synchronisé Indicateurs de niveau de crête à LEDs Amortissement du mécanisme d'éjection de la cassette. 14-9203 1.090

Caractéristiques: Rép. en fréquences (± 3 dB): 50-14.000Hz (METAL), 50-13.500Hz (CrO2), 50-13.000Hz (NORMAL) Pleurage et scintil.: <0,25% WRMS Rapport S/B: 74dB (Dolby C), 64dB (Dolby B) 40x11,8x22,5cm.



DOUBLE PLATINE SCT-300

Dolby B et C Sélecteur NORMAL/CrO2/METAL Touches de commande à faible course Lecture continue Duplication à haute vitesse Arrêt automatique Indicateurs de niveau de crête à LEDs Prises pour casque et micro. 14-9215 1.290

Caractéristiques: Rép. en fréquences (± 3 dB): 40-14.000Hz (METAL), 40-12.500Hz (CrO2), 40-10.000Hz (NORMAL) Pleurage et scintil.: 0,12% WRMS Rapport S/B: 70dB (Dolby C), 60dB (Dolby B) 42x11x21cm.

PLATINES A CASSETTE

DOUBLE PLATINE SCT-87

Sélecteur NORMAL/CrO2/METAL Touches de commande à faible course Dolby B Lecture continue de 2 cassettes Duplication à vitesse double Arrêt automatique Indicateurs de niveau de crête à LEDs Prises pour casque et micro.
14-9193 995

Caractéristiques: Réponse en fréquences: 60-14.000Hz (METAL), 60-13.000Hz (CrO2), 60-12.500Hz (NORMAL) Rapport S/B: 62dB Pleurage et scintillement: 0,15% WRMS 42x11,7x20cm.

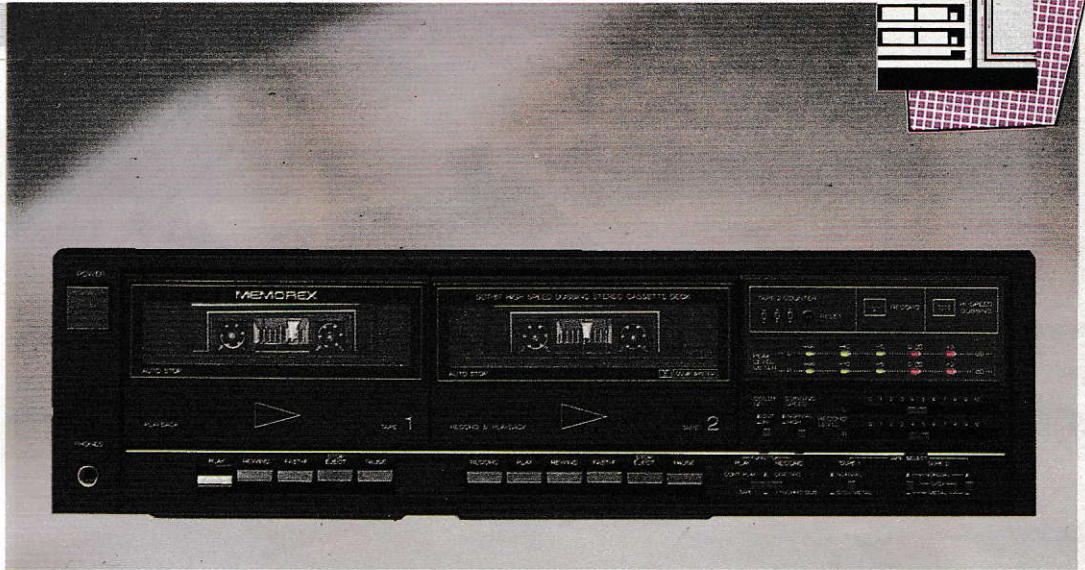

DOUBLE PLATINE SCT-350

Sélecteur automatique du type de bande Dolby B Lecture continue de 2 cassettes Duplication à vitesse double Témoin de niveau de crête Arrêt automatique Prise pour micro.
14-9217 780

Caractéristiques: Réponse en fréquences: 40-14.000Hz (METAL), 40-13.000Hz (CrO2), 40-12.000Hz (NORMAL) Rapport S/B: 64dB (avec Dolby) Pleurage et scintillement: 0,15% WRMS 35x13x28cm.

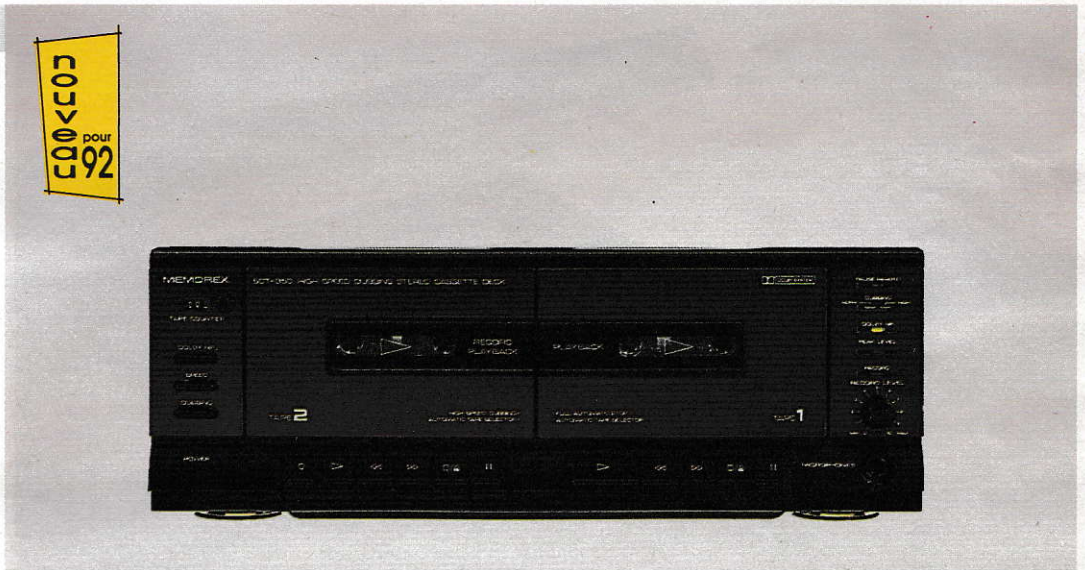

LECTEUR SCP-32



Auto reverse Dolby B Sélecteur NORMAL/CrO2-METAL Arrêt automatique Touche PAUSE Compact: seulement 21x11,6x14,6cm.
14-600 699

LECTEUR SCP-31



Compact et peu coûteux Sélecteur NORMAL/CrO2-METAL Touches de commande à faible course Arrêt automatique Touche PAUSE Seulement 21x11,9x15,3cm.
14-647 399

MODULE DE COMMANDE



Permet de brancher 3 sources audio ligne sur une seule entrée Idéal si votre amplificateur possède trop peu d'entrées pour connecter votre lecteur CD, votre téléviseur, ...
42-2110 129



LAB-701

Semi-automatique Entraînement par courroie avec moteur CC à régulateur Bras tubulaire rectiligne Cellule magnétique Stroboscope Pleurage et scintillement: < 0,08% WRMS Réponse en fréquences: 20- 20.000Hz Dim.: 42x33,1x9,2cm.
 42-9040 690



LAB-450

"Design" ultra-plat Type semi-automatique (retour automatique du bras de lecture en fin de disque) Entraînement par courroie avec moteur CC garantissant un taux de pleurage et scintillement très bas Bras tubulaire rectiligne à équilibrage statique pour une grande précision de lecture Cellule magnétique Capot en plexiglas Rapport signal/bruit: mieux que 60dB Pleurage et scintillement: < 0,08% WRMS Réponse en fréquences: 20-20.000Hz Dim.: 44x36x11,7cm.
 42-9419 790



LAB-350

"Design" ultra-plat Commandes frontales Type semi-automatique (retour automatique du bras de lecture en fin de disque) Entraînement par courroie avec servomoteur à courant continu Bras tubulaire rectiligne pour une grande précision de lecture Cellule magnétique Capot en plexiglas Rapport signal/bruit: 55dB Pleurage et scintillement: < 0,1% WRMS Réponse en fréquences: 20-20.000Hz Dim.: 35x34x9,8cm.
 42-9420 480

CORRECTEUR DE FREQUENCES A 2 x 10 CLEFS

- Analyseur de spectre avec réglage de sensibilité
- Elargisseur de champ stéréo IMX* renforçant l'effet stéréo avec réglage d'intensité
- Corrections de $\pm 12\text{dB}$ à 31, 62, 125, 250, 500, 1000, 2000, 4000, 8000 et 16.000Hz sur chaque canal
- Bande passante: 5-50.000Hz (+0,5dB/-1dB)
- Monitoring complet pour 2 magnétophones
- Dubbing
- Bypass
- Possibilité d'enregistrer le son corrigé ou non.

31-9082 1.290

*IMX est une marque déposée de SCI Acoustics Inc.

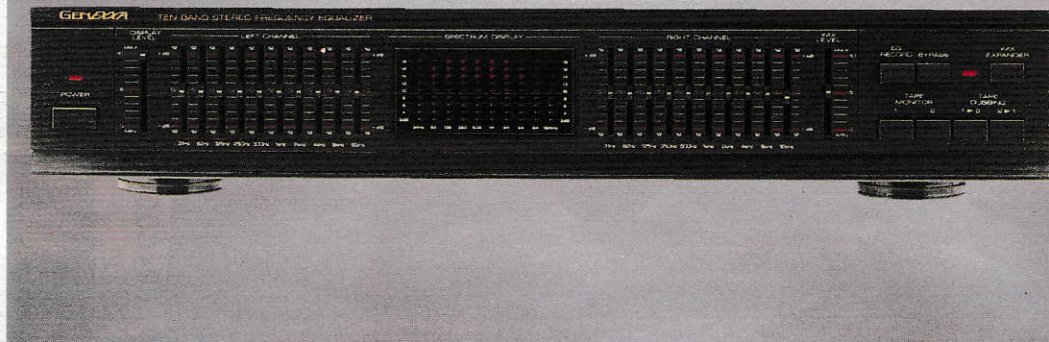

CORRECTEUR DE FREQUENCES A 2 x 10 CLEFS

- Elargisseur de champ stéréo IMX* renforçant l'effet stéréo sans déplacer les enceintes
- Corrections de $\pm 12\text{dB}$ à 31, 62, 125, 250, 500, 1000, 2000, 4000, 8000 et 16.000Hz sur chaque canal
- Bande passante: 5-50.000Hz (+0,5dB/-1dB)
- Monitoring
- Bypass
- Possibilité d'enregistrer le son corrigé ou non.

31-9080 799



Accessoires audio

WATTMETRE A ECHELLE DOUBLE

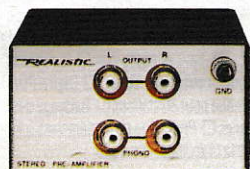

- APM-500
- Affichage à LEDs
- 2 échelles de lecture: 0-2W et 0-200W
- Mesures instantanées et très précises.

42-2107 249



Préampli stéréo

Permet de brancher un phono magnétique (faible niveau de sortie) sur une entrée à niveau élevé. 42-2109 149



MEMOREX STA-20

Ampli: Puis.: 2x5W Réglages graves/aiguës Entrées CD/AUX/Phono Loudness Sorties d'enregistrement Prise pour casque. **Tuner:** Analogique PO/FM stéréo Indicateur FM stéréo Dim.: 26x6,3x16,5cm.
31-1979 795

Caractéristiques:

Ampli: Puis.: 2x5W sous 8Ω Rép. en fréquences: 60-16.000Hz (± 3dB).



MEMOREX STA-2500

Ampli: Puis.: 2x50W Réglages séparés des basses et des aigus. **Tuner:** Digital PO/FM stéréo Balayage automatique ou recherche manuelle Mémoire pour 18 stations (6 PO et 12 FM) Silencieux FM Dim.: 43x10x24,5cm.
31-9076 1.990

Caractéristiques:

Ampli: Puis.: 2x50W sous 8Ω Rép. en fréquences: 20-20.000Hz (± 3dB) Rapport S/B: 83dB (phono), 88dB (AUX).
Tuner FM: Sensibilité IHF: 2,5μV (13,2dB) DHT à 1kHz: 0,4% (stéréo).



GENEXXA STA-2170

Ampli: Puis.: 2x100W Fonction de son d'ambiance (surround) Réglages séparés des basses et des aigus Loudness. **Tuner:** Digital PO/FM stéréo Balayage automatique ou recherche manuelle Mémoire pour 24 stations (8 PO et 24 FM) Silencieux FM Dim.: 42x11x34cm.
31-9077 2.990

Caractéristiques:

Ampli: Puis.: 2x50W sous 8Ω Rép. en fréquences: 20-20.000Hz (± 1dB) Rapport S/B: 82dB (phono), 95dB (AUX).
Tuner FM: Sensibilité IHF: 1,2μV (12,5dB) DHT à 1kHz: 0,1% (mono), 0,2% (stéréo).



MEMOREX STA-3100

Ampli: Puis.: 2x100W Fonction de son d'ambiance (surround) 2 entrées audio et 2 entrées vidéo avec fonction de copie Réglage de volume motorisé Réglages séparés basses/médiums/aiguës Filtrage passe-haut et passe-bas "Loudness" Connexions pour 4 enceintes. **Tuner:** Digital PO/FM stéréo Mémoire pour 30 stations Balayage des stations mémorisées Protection de la mémoire Filtre MPX Dim.: 44x11,8x35cm. 31-9075 3.990

Caractéristiques:

Ampli: Puis.: 2x100W sous 8Ω Rép. en fréquences: 20-20.000Hz (± 1dB) Rapport S/B: 85dB (phono), 95dB (AUX).
Tuner FM: Sensibilité IHF: 1,7μV (9,8dB) DHT à 1kHz: 0,25% (mono), 0,4% (stéréo).

ENCEINTES

CONCERT SERIES

1. MC-3500

□ Enceinte close à 2 voies □ Woofer Ø 20cm □ Tweeter à dôme Ø 5cm □ Protection électronique contre la surcharge □ Puissance admissible: 80W □ Réponse en fréquences: 30-20.000Hz □ Excellente dynamique: idéale pour les sources digitales □ Dim.: 72x27x23,5cm.
40-9231 890 pièce

2. MC-2800

□ Enceinte "bass reflex" arrière à 2 voies □ Woofer Ø 20cm □ Tweeter à dôme Ø 2cm □ Puissance admissible: 50W □ Réponse en fréquences: 45-20.000Hz □ Rendu sonore riche et non coloré □ Dim.: 41x26x27cm.
40-9230 590 pièce

3. MC-2000

□ Enceinte close à 2 voies □ Woofer Ø 17cm □ Tweeter Ø 5cm □ Puissance admissible: 40W □ Réponse en fréquences: 45-20.000Hz □ Excellente sonorité sous un volume réduit □ Dim.: 35x21x21cm.
40-9208 390 pièce

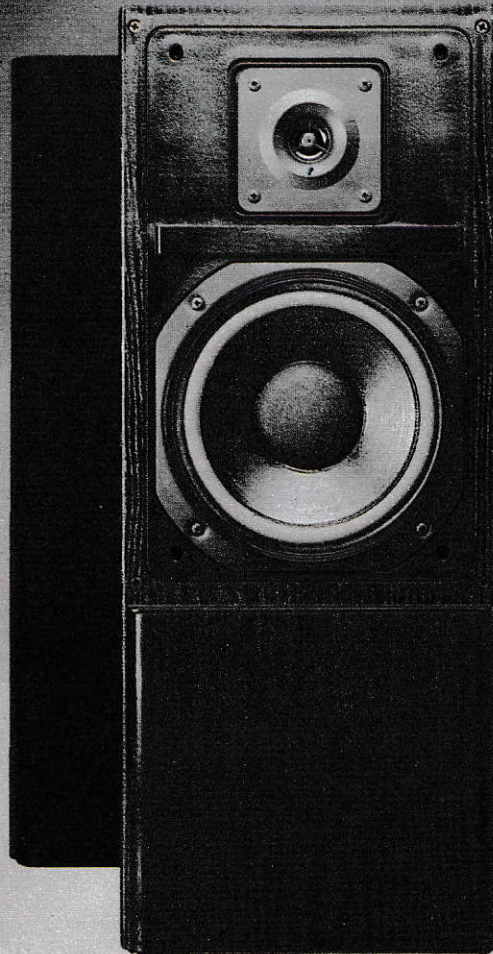
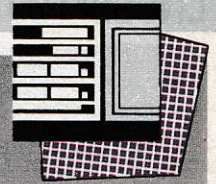

1
GARANTE
5
ANS

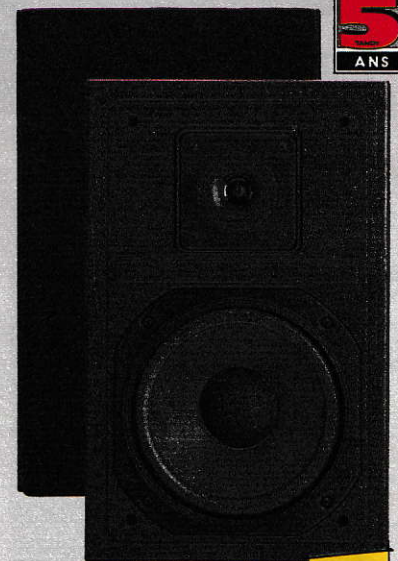

2
GARANTE
5
ANS



3
GARANTE
5
ANS

COJ > 003
pour
92

GARANTIE



Tandy garantit la partie électromécanique de tout haut-parleur Genexxa, Memorex, Realistic (à l'exclusion de la PRO-360), MC et Minimus dans son enceinte scellée d'origine, à condition que l'installation n'ait pas été détériorée matériellement ou électriquement (notre décision est sans appel) et que le propriétaire pourvoie au transport aller et retour du centre de réparation. Dans ces conditions, Tandy assurera la réparation ou le remplacement du haut-parleur SANS FRAIS DE PIÈCE NI DE MAIN D'OEUVRE. Cette garantie est honorée pendant 5 ANS dans TOUS LES MAGASINS TANDY, sur présentation du reçu d'achat.

GENEXA

1. MACH-THREE*

Enceinte "bass reflex" à 3 voies Woofer Ø 38cm
 Médium Ø 10cm Tweeter piézo Ø 4cm Puissance admissible: 160W Réponse en fréquences: 30-40.000Hz Sensibilité: 93dB (1W/1m) Dim.: 76x45x33cm.
 40-4039 1.790 pièce

MEMOREX™

2. SX-650

Enceinte "bass reflex" à 3 voies Woofer Ø 20cm
 Médium en mylar Ø 5,2cm Tweeter piézo Ø 4cm
 Puissance admissible: 25W Réponse en fréquences: 20-20.000Hz Sensibilité: 90dB (1W/1m)
 Dim.: 46.1x28x22cm.
 40-9216 490 pièce

3. SX-550

Enceinte "bass reflex" à 2 voies Woofer Ø 16cm
 Tweeter en mylar Ø 5,2cm Puissance admissible: 15W Réponse en fréquences: 20-20.000Hz Sensibilité: 89dB (1W/1m) Dim.: 43x25,5x19cm.
 40-9214 349 pièce

4. SX-350

Enceinte à 2 voies Woofer Ø 16cm Tweeter Ø 5cm
 Puissance admissible: 40W Réponse en fréquences: 20-20.000Hz Sensibilité: 89dB (1W/1m)
 Dim.: 36x21,8x18,5cm.
 40-9225 440 la paire

CO3 > 002 pour 92

GARANTE 5 ANS

1

GARANTE 5 ANS

2

GARANTE 5 ANS

3

4

GARANTE 5 ANS

CO3 > 002 pour 92

ENCEINTES

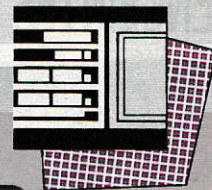

1. Minimus[®]-77

□ Mini-enceinte à 2 voies en aluminium
 □ Woofer Ø 12,7cm □ Tweeter à dôme
 □ Puissance admissible: 30W □ Réponse en fréquences: 50-20.000Hz □ Dim.: 21,8x14x11cm.
 40-2054 499 pièce

2. Minimus-7

□ Mini-enceinte à 2 voies en aluminium
 □ Woofer Ø 10cm □ Tweeter à dôme
 □ Puissance admissible: 25W □ Réponse en fréquences: 50-20.000Hz □ Dim.: 11,3x18x11cm □ Finition noire.
 40-2030 379 pièce

3. Minimus-7

□ Mini-enceinte à 2 voies en aluminium
 □ Woofer Ø 10cm □ Tweeter à dôme
 □ Puissance admissible: 25W □ Réponse en fréquences: 50-20.000Hz □ Dim.: 11,3x18x11cm □ Finition blanche.
 40-2045 379 pièce

4. Minimus-7W

□ Mini-enceinte à 2 voies en noyer □ Woofer Ø 10cm □ Tweeter à dôme □ Puissance admissible: 25W □ Réponse en fréquences: 50-20.000Hz □ Dim.: 12,7x20x10,2cm.
 40-9039 399 pièce

5. Minimus-3.5

□ Micro-enceinte en aluminium □ Cône Ø 9cm □ Puissance admissible: 10W □ Réponse en fréquences: 100-20.000Hz □ Dim.: 9,2x14,4x8cm.
 40-1996 199 pièce

MEMOREX-505

- Enceinte "bass reflex" à 3 voies
- Woofer Ø 38cm □ Médium Ø 13cm □ Tweeter Ø 5cm □ Finition noire
- Puissance admissible: 70W
- Rép. en fréquences: 20-20.000Hz
- Sensibilité: 90dB (1W/1m) □ Dimensions: 76x49,7x32,5cm.
- 40-9224 1.490 pièce

MEMOREX-305

- Enceinte "bass reflex" à 3 voies
- Woofer Ø 30cm □ Médium Ø 10cm □ Tweeter Ø 8cm □ Finition noire
- Puissance admissible: 50W
- Rép. en fréquences: 40-20.000Hz
- Sensibilité: 89dB (1W/1m) □ Dimensions: 67x40,5x26,5cm.
- 40-9223 990 pièce



Toutes nos enceintes acoustiques sont garanties 5 ans

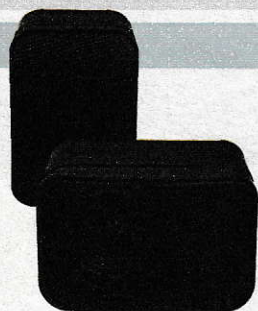
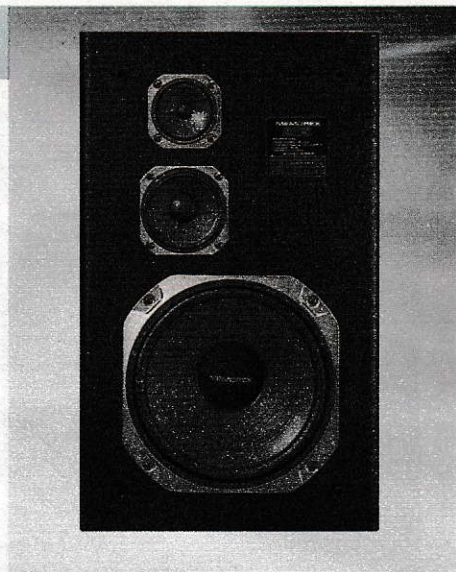

Minimus-210

- Enceinte "bass reflex" à 2 voies
- Woofer Ø 12,7cm □ Tweeter Ø 2,5cm □ Puis. admis.: 50W
- Rép. en fréquences: 65-20.000Hz □ Imp.: 8Ω □ Dim.: 14,9x22,7x13,3cm.
- 40-8101 790 la paire



Supports orientables pour mini-enceintes
40-8102 199 la paire



Minimus-28

- Enceinte Midi close à 2 voies
- Woofer Ø 16,5cm □ Tweeter à dôme Ø 2,5cm
- Puis. admis.: 40W □ Rép. en fréquences: 80-20.000Hz
- Imp.: 8Ω □ Dim.: 20x32x19,5cm.
- 40-9229 390 pièce

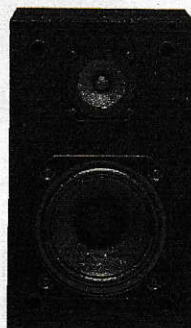

Minimus-26

- Enceinte close à 2 voies
- Woofer Ø 12,7cm à haute élasticité
- Tweeter Ø 6,4cm □ Puis. admis.: 25W
- Rép. en fréquences: 90-20.000Hz □ Imp.: 8Ω
- Dim.: 17x28x12,5cm.
- 40-226 269 pièce



Memorex-205

- Enceinte close à 3 voies
- Woofer Ø 25cm □ Médium Ø 10cm □ Tweeter Ø 8cm
- Finition noire □ Puissance admissible: 30W
- Réponse en fréquences: 60-20.000Hz
- Sensibilité: 89dB (1W/1m) □ Dim.: 59,5x36x26cm.
- 40-9222 790 pièce

GENEXA GX-650

Genexxa GX-650

- Enceinte à 2 voies
- 2 woofers Ø 16,5cm
- Tweeter à dôme Ø 2,5cm
- Puissance admissible: 40W
- Réponse en fréquences: 65-20.000Hz
- Sensibilité: 90dB (1W/1m)
- Dim.: 76x23x26,3cm.
- 40-9233 790 pièce



ENCEINTES



MINIMUS-2.5

- Mini-enceinte d'étagère ou d'appoint
- Idéale pour mini-chaîne
- Cône Ø 10cm
- Puissance admissible: 10W
- Rép. en fréquences: 120-18.000Hz
- Dim.: 12,4x16,8x10,5cm.
- 40-1999 ... **179 pièce**

MINIMUS-0.3

- Mini-enceinte cubique
- Cône Ø 7,6cm
- Finition noyer véritable
- Puissance admissible: 5W
- Dim.: 10,2x10,2x8,6cm.
- 40-1250 ... **129 pièce**



ACCESSOIRES

COO < CO3 pour 92

Supports pour enceinte

- Anti-résonnants
- Hauteur 23cm.
- 40-9155
- **249 pièce**
- Hauteur 36cm.
- 40-9156
- **299 pièce**

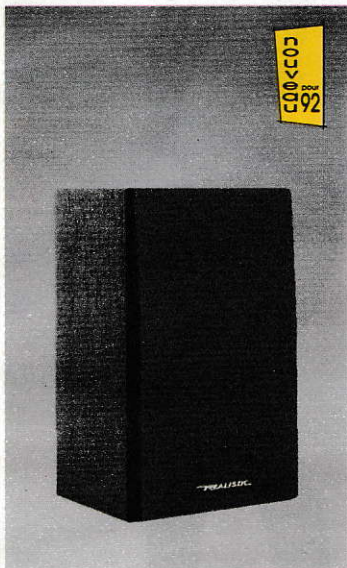
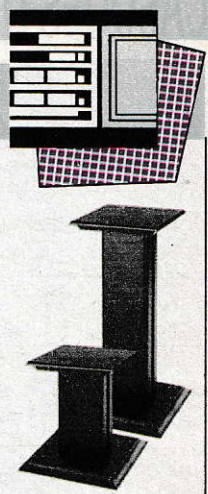

COO < CO3 pour 92

MINIMUS-21

- Mini-enceinte
- Cône Ø 10cm
- Puissance admissible: 10W
- Dim.: 23,7x14,5x12,5cm.
- 40-228 ... **149 pièce**

MODULE DE COMMANDE

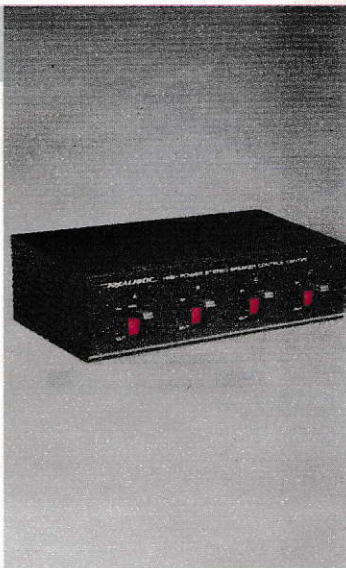

- Pour enceintes haute-puissance (100W par canal)
- Accepte jusqu'à 4 paires de haut-parleurs de 8Ω
- Idéal si vous désirez sonoriser plusieurs pièces.
- 40-136 **249**

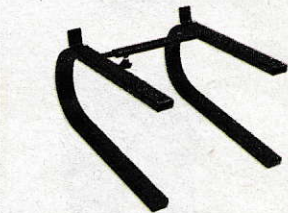

Supports pour enceinte

- En acier
- Pour enceinte jusqu'à 30kg
- Réglables en largeur (22 à 36cm) et profondeur (18 à 24cm).
- 40-9152 **199 la paire**

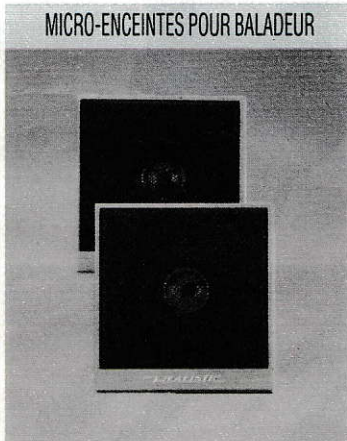

MICRO-ENCEINTES POUR BALADEUR

- Très compactes
- Branchement aisé sur la sortie casque du baladeur
- Puissance admissible: 2W max. chacune.
- 40-9021 **139 la paire**



ENCEINTES ACTIVES POUR BALADEUR SS-2

- Pour lecteur CD portatif, baladeur, ...
- Ampli 2x3W
- Réglages graves/aiguës
- Sur piles, 6VCC ou secteur (adapt. en option)
- Avec câbles de connexion.
- 40-9022 **199 la paire**

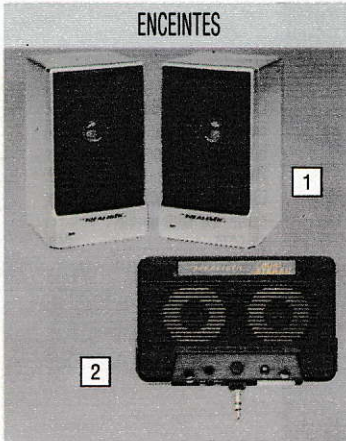

ENCEINTES

1. **Enceintes actives Minimus 0.6**
 - Ampli incorporé
 - Alim. sur piles ou secteur (adapt. en option)
 - Livrées avec câbles et étui.
 - 40-1259 ... **399**
2. **Enceinte compacte pour baladeur SS-1**
 - Encombrement très réduit: dimensions d'une cassette audio!
 - 2 haut-parleurs
 - Branchement aisé sur la sortie casque du baladeur.
 - 40-9023 **69**

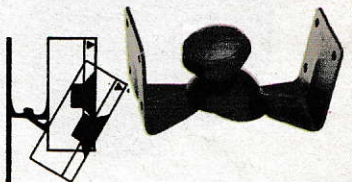

Supports muraux orientables

- Métalliques
- Orientables sur 2 axes
- Pour enceintes pesant jusqu'à 5kg.
- 40-9151 **99 la paire**

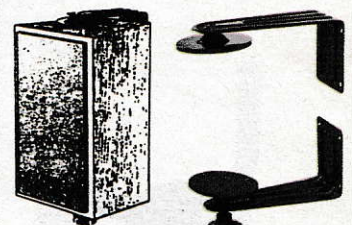

Supports muraux

- Ferrures de fixation pour enceinte.
- 40-9153 **290 la paire**

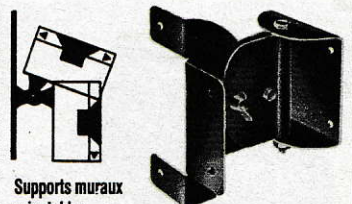

Supports muraux orientables

- Métalliques
- Orientables sur 2 axes
- Pour enceintes pesant jusqu'à 25kg.
- 40-9200 **179 la paire**

SENNHEISER

POUR CHAINES HI-FI

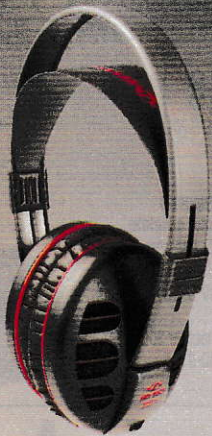

Sennheiser HD 520

Dynamique ouvert Conçu pour CD, DAT et chaînes HiFi
 Confortable et esthétique Excellent rendu des basses 18-22.000Hz (\pm 3dB) Impédance: 600 Ω Poids: 192g.
 33-9402 649



pour 92
 005 > 005

PRO-85

Aimants en samarium-cobalt Transducteurs \varnothing 50mm Bande passante: 20-20.000Hz Sensibilité: 102dB Impédance: 600 Ω Poids: 230g Livré avec fiche 3,5 et adaptateur 6,3mm.
 33-9051 490



DLH-45

Qualité exceptionnelle Pour chaîne HiFi, lecteur CD portable ou baladeur Bande passante: 10-20.000Hz Sensibilité: 104dB Impédance: 40 Ω Câble en cuivre OFC haute qualité.
 33-9075 290

EMETTEUR/RECEPTEUR
 A INFRAROUGES POUR
 CASQUE STEREO

Sans fil pour une totale liberté de mouvement! Fonctionne dans un rayon de 6m Convient pour tout casque d'écoute stéréo Casque non inclus.
 32-2051 695

PRO-25

Type ouvert Conçu pour les sources digitales Transducteurs en mylar Bande passante: 40-20.000Hz Impédance: 32 Ω Poids: 200g.
 33-9080 249



PRO-23

Type semi-ouvert à 3 voies Excellente sonorité Bande passante: 20-20.000Hz Impédance: 100 Ω Poids: 170g.
 33-9023 199



PRO-21

Type ouvert Transducteurs à dôme en mylar Excellente qualité d'écoute Bande passante: 20-20.000Hz Impédance: 4-32 Ω .
 33-9041 149



ACCESSOIRES

1. Commande de volume et rallonge pour casque d'écoute. Sélecteur mono/stéréo. Prise et fiche \varnothing 6,3mm. Long.: 3m.
 33-8600 89
2. Commande de volume pour casque d'écoute. Prise et fiche \varnothing 3,5mm. A placer entre le baladeur et le casque.
 33-9381 69



MINI-CASQUES

POUR BALADEURS

DLH-35
 Idéal pour chaîne HiFi, lecteur CD portatif ou baladeur
 Fiche Ø 3,5mm plaquée-or avec adaptateur Ø 6,3mm plaqué-or
 Câble de 2,75m
 Bande passante: 20-20.000Hz
 Sensibilité: 91dB.
 33-9049 195

SLH-25
 Pour chaîne HiFi ou baladeur
 Fiche Ø 3,5mm avec adaptateur Ø 6,3mm
 Réglages de volume séparés pour les 2 canaux
 Bande passante: 20-30.000Hz.
 33-9035 169

LX-50
 Avec serre-tête détachable et pliable permettant une utilisation comme mini-casque ou écouteur stéréo
 Ultra-léger
 Bande passante: 30-20.000Hz.
 33-9074 149

LX-60
 Aimants en samarium-cobalt légers et performants
 Pliable
 Qualité sonore exceptionnelle
 100-20.000Hz
 Poids: seulement 24g avec cordon!
 33-9034 149

LX-45
 Aimants en cobalt
 Excellente qualité sonore
 20-20.000Hz
 Sensibilité: 102dB
 Poids: 75g
 Fiche Ø 3,5mm avec adaptateur Ø 6,3mm.
 33-9050 119

LX-36
 Pliable pour faciliter le transport
 Aimants en samarium-cobalt
 Reproduction de qualité
 Fiche Ø 3,5mm
 Poids: 56g.
 33-9002 79

LX-20
 Transducteurs à aimant en samarium-cobalt
 Excellente sonorité
 Grand confort d'écoute
 Poids: 54g.
 Bleu 33-9026 - Rouge 33-9027 - Argent 33-9028 - Blanc 33-9029 - Jaune 33-9037
 59 pièce

Mini-casque
 Serre-tête ajustable
 Très confortable
 Fiche Ø 3,5mm
 Câble de 1,20m
 Très léger: seulement 57g.
 33-1000 39

HAUT-PARLEUR

A placer sous l'oreiller, très compact.
 33-206 19,50



ECOUTEURS STEREO

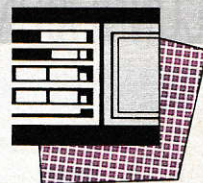
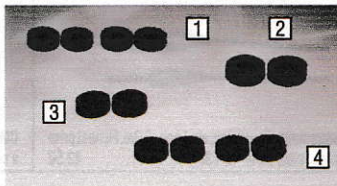
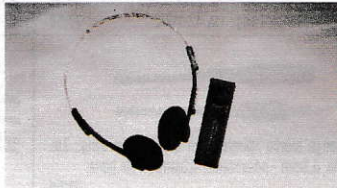
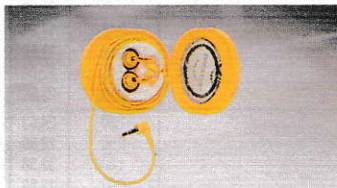

1. SE-300
 Conduits de résonance pour une meilleure reproduction des basses fréquences
 Réglage de volume
 Aimants en samarium-cobalt
 20-20.000Hz
 Câble en cuivre OFC
 Fiche Ø 3,5mm plaquée or.
 33-9046 290

2. SE-140
 Commutateur de renforcement des basses
 Réglage de volume
 Aimants en samarium-cobalt
 30-20.000Hz
 20g avec fil
 Livré avec étui et mousses.
 33-9045 199

SE-100

Pour lecteur CD portatif et baladeur
 Bande passante: 20-20.000Hz
 Ultra-léger
 Livré avec étui souple et une paire de mousses de remplacement.
 33-9036 149

SE-40

Résiste aux éclaboussures d'eau
 Aimants en ferrite
 Bande passante: 20-20.000Hz
 Ultra-léger: 7g sans câble.
 Bleu. 33-9039 99
 Jaune. 33-9040 99

SE-20

Aimants en ferrite
 Cône ultra-léger et rigide en mylar
 Poids plume: à peine 15g avec cordon!
 33-9033 59

SPORTS SE-21

Bande passante: 20-20.000Hz
 Sensibilité: 104dB/mW
 Fiche Ø 3,5mm à angle droit
 Ultra-léger: environ 7g sans câble.
 Rouge. 33-9047 49
 Vert. 33-9048 49

ECOUTEURS MONO

Avec fiche 2,5mm. 33-174 7,50
 Avec fiche 3,5mm. 33-175 7,50
 Pour appareil à dicter. 33-177 ... NOUVEAU ... 24,50



















CASQUE D'ECOUTE TV

Mono
 Type dynamique
 Réglage de volume
 40g sans câble
 Bande passante: 20-20.000Hz
 Sensibilité: 88dB/mW
 Câble de 4m avec fiche 3,5mm.
 33-9038 79

MOUSSES DE REMPLACEMENT

Pour mini casque
 1. 2 paires. 33-374 14,90
 2. 1 paire. 33-375 9,90
 3. 1 paire. 33-9379 9,90
Pour écouteurs
 4. 2 paires. 33-9376 9,90

FICHES ET ADAPTATEURS

A  DIN mâle mono	B  DIN femelle mono	C  DIN mâle stéréo	D  DIN femelle stéréo	E  DIN casque mâle stéréo	F  DIN casque femelle stéréo
G  DIN haut-parleur mâle	H  DIN haut-parleur femelle	I  Fiche stéréo 6,3mm	J  Prise stéréo 6,3mm	K  Fiche mono 6,3mm	L  Prise mono 6,3mm
M  Fiche "cinch"	N  Prise "cinch"	O  Fiche mono 3,5mm	P  Prise mono 3,5mm	Q  Fiche stéréo 3,5mm	R  Prise stéréo 3,5mm

N° cat.	Illustration	Description	Long. (m)	Prix
42-9213	H + M	DIN HP fem. - "Cinch" mâle	0,15	12,50
42-9286	G + cosses	DIN HP mâle - 2 cosses fourchues	5,00	18,90
42-9287	G + H	DIN HP mâle - DIN HP femelle	2,50	14,90
42-9288	G + H	Idem	5,00	18,90
42-9289	G + H	Idem	7,50	22,90
42-9290	G + G	DIN HP mâle - DIN HP mâle	2,50	14,90
42-9291	G + G	Idem	5,00	17,90
42-9292	G + G	Idem	7,50	22,90
42-9221	G + 2 x H	DIN HP mâle - 2 DIN HP fem.	0,15	17,50
42-9222	G + P	DIN HP mâle - Prise mono, 3,5mm	Adapt.	17,50
42-9223	G + J	DIN HP mâle - Prise stéréo, 6,3mm	0,15	22,50
42-9236	M + 2 x N	1 "Cinch" mâle - 2 "Cinch" fem.	Adapt.	22,50
42-2354	4 x M + 4 x M	4 "Cinch" mâles - 4 "Cinch" mâles	1,20	34,50
42-2351	2 x M + 2 x M	2 x 2 "cinch" mâles	0,90	22,50
42-2352	2 x M + 2 x M	Idem	1,80	32,50
42-2361	M + N	"Cinch" mâle - "Cinch" fem.	0,90	12,50
42-2362	M + N	Idem	1,80	17,50
42-2363	M + N	Idem	3,70	24,50
42-9559	M + N	Idem	5,00	29,90
42-2353	2 x M + 2 x N	2 "Cinch" mâles - 2 "Cinch" fem.	0,90	19,50
42-2365	M + M	"Cinch" mâle - "Cinch" mâle	0,45	12,50
42-2366	M + M	Idem	0,90	12,50
42-2367	M + M	Idem	1,80	16,50
42-2368	M + M	Idem	3,70	19,50
42-9558	M + M	Idem	5,00	27,90
42-2370	M	"Cinch" mâle - Bouts dénudés et étamés	0,90	9,90
42-2371	M	Idem	1,80	12,50
42-2381	K + K	Fiche, 6,3mm, mono	1,80	24,50
42-2420	O + O	Fiche, 3,5mm, mono - Fiche, 3,5mm, mono	1,80	17,50
42-2472	O + P	Fiche, 3,5mm, mono - Prise, 3,5mm, mono	1,80	15,50
42-2444	O + M	Fiche, 3,5mm, mono - "Cinch" mâle	1,80	17,50
42-2434	O	Fiche, 3,5mm, mono - Bouts dénudés et étamés	1,80	12,50
42-2433	O + K	Fiche, 3,5mm, mono - Fiche, 6,3mm, mono	1,80	19,50

N° cat.	Illustration	Description	Long. (m)	Prix
42-2435	2 x M + N	Adaptateur "Y": 2 "Cinch" mâles - "Cinch" fem.	Adapt.	14,50
42-2436	M + 2 x N	Adaptateur "Y": "Cinch" mâle - 2 "Cinch" fem.	Adapt.	14,50
42-2477	I + 2 x N	Adaptateur "Y": fiche stéréo 6,3mm, - 2 "Cinch" fem., 10cm	Adapt.	19,50
42-2156	J + 2 x I	Prise, 6,3mm - 2 fiches, 6,3mm	Adapt.	27,50
42-9238	B + 2 x O	DIN fem. mono - 2 fiches, 3,5mm, mono	0,15	22,50
42-9236	M + 2 x M	DIN fem. stéréo - 2 "Cinch" mâles	0,15	27,50
42-9237	D + 4 x M	DIN fem. stéréo - 4 "Cinch" mâles	0,15	34,50
42-9240	2 x D	2 x DIN fem. stéréo	Adapt.	22,50
42-9243	C + 2 x N	DIN mâle stéréo - 2 "Cinch" fem.	0,15	27,50
42-9245	C + 2 x M	Câble repr. stéréo/enreg. mono: DIN mâle stéréo - 2 "Cinch" mâles	1,20	27,50
42-9246	C + 4 x M	DIN mâle stéréo - 4 "Cinch" fem. (enreg./repr. stéréo)	0,15	34,50
42-9247	C + 4 x N	DIN mâle stéréo - 4 "Cinch" mâles (idem)	1,20	37,50
42-9248	C + 4 x M	Idem, avec 2 résistances de 470 Ohms	1,20	44,50
42-9249	C + A	DIN mâle stéréo - DIN mâle mono	1,20	19,50
42-9250	C + O	DIN mâle stéréo - Fiche mono, 3,5mm	1,20	19,50
42-9251	C + 2 x O	DIN mâle stéréo - 2 fiches de 3,5mm, mono	1,20	24,50
42-9253	C + D	DIN mâle stéréo - DIN fem. stéréo	1,20	24,50
42-9278	C + D	DIN mâle stéréo - DIN fem. stéréo avec inversion des pôles enr./repr.	Adapt.	22,50
42-9255	2 x C	2 x DIN mâle stéréo	1,20	29,50
42-9256	2 x C	Idem	2,50	29,50
42-9257	C + 2 x D	DIN mâle stéréo - 2 DIN fem. stéréo	Adapt.	29,50
42-9258	C + J	DIN mâle stéréo - Prise stéréo, 6,3mm	0,15	24,50
42-9259	C + I	DIN mâle stéréo - Fiche stéréo, 6,3mm, mâle	1,20	29,50
42-9265	E + J	DIN casque stéréo mâle - Prise, 6,3mm, stéréo	0,15	24,50
42-9285	A + L	DIN mono mâle - Prise mono, 6,3mm	0,15	22,50
42-2462	Q + R	Fiche stéréo, 3,5mm - Prise stéréo, 3,5mm	6,10	35,00
42-9297	L + Q	Prise mono, 6,3mm - Fiche stéréo, 3,5mm	Adapt.	22,50
42-9283	I + D	Fiche de 6,3mm stéréo - DIN fem., stéréo	0,15	27,50
42-9284	I + F	Fiche de 6,3mm stéréo - DIN casque stéréo fem.	Adapt.	34,50
42-9100	Q + Q	Fiche stéréo, 3,5mm - Fiche stéréo, 3,5mm	5	24,50
42-2463	Q + 2 x R	Fiche stéréo, 3,5mm - 2 prises stéréo, 3,5mm, fem.	0,10	24,50
42-2475	Q + 2 x M	Adaptateur "Y": Fiche stéréo, 3,5mm - 2 "Cinch" mâles	Adapt.	25,50
42-9235	O + H	Fiche mono, 3,5mm - DIN HP fem.	Adapt.	17,50

CABLES, RALLONGES ET ADAPTATEURS SPECIAUX BLINDES

<p>Câble stéréo haute définition avec connecteurs "cinch"</p> <p>Fidélité maximale, perte minimale. 4 fiches plaquées or à faible capacité. Long.: 1,20m. 42-2601 77,50</p> 	<p>Rallonge stéréo haute définition avec connecteurs "cinch"</p> <p>Fidélité maximale, perte minimale. 2 fiches et 2 prises plaquées or à faible capacité. Long.: 1m. 42-2602 77,50</p> 	<p>4 câbles haute définition avec connecteurs "cinch"</p> <p>Fidélité max., perte mini. 8 fiches plaquées or à faible capacité. 1m. 42-2603 129</p> 	<p>Faisceau de 4 câbles haute définition avec connecteurs "cinch"</p> <p>Fidélité maximale, perte minimale. 8 fiches plaquées or à faible capacité. Long.: 1m. Idéal pour enregistreur. 42-2604 129</p> 
<p>Câble rallonge stéréo. Pour casque, etc. Long.: 6m. Fiche stéréo 6,3mm - prise stéréo 6,3mm. Faible perte. 42-2442 52,50</p> 	<p>Câble rallonge stéréo spiralé. Pour casque, etc. Long.: 7m. Fiche stéréo 6,3mm - prise stéréo 6,3mm. Faible perte. 42-2443 57,50</p> 	<p>Adaptateur "Y". Fiche stéréo 6,3mm - 2 fiches "cinch". Long.: 2m. 42-2474 25,50</p> 	<p>Adaptateur blindé "Y". Prise mono 3,5mm - 2 fiches mono 3,5mm. Long.: 0,2m. 42-2158 17,50</p> 
<p>Câble rallonge mono. Pour micro, etc. Long.: 3,65m. Fiche et prise mono 6,3mm. Faible perte. 42-2378 29,50</p> 	<p>Câble rallonge mono. Pour micro, etc. Long.: 8,3m. Fiche et prise mono 6,3mm. Faible perte. 42-2379 42,50</p> 	<p>Câble spiralé pour instrument de musique. Fiche mono 6,3mm à chaque extrémité. Long.: 4,6m. 42-2473 47,50</p> 	<p>4 câbles avec connecteurs "cinch". Haute qualité. Long.: 0,90m chacun. 42-2309 34,50</p> 

CELLULES ET AIGUILLES

AIGUILLES

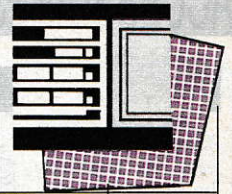

	N° Cat.	Fig.	Remplacement	Prix
ADC	42-9376	9	RQ3/RQ4	109
	42-2771	46	RSQ30	109
AKAI	42-9084	1	RS-90, RS-95, PC-90	109
	42-9331	2	RS-100, PC-100	129
	42-9372	21	RS-82	129
	42-9375	23	RS-10, RS-31, RS-33, RS-35	149
	42-9084	1	AN-7	109
AUDIO-TECHNICA	42-9137	3	VMB 7D, AT510L	119
	42-9084	4	ATN.3710/3711	109
	42-9344	4	ATN.70	109
	42-9087	5	ATN.71	109
	42-2774	6	ATN.71E	99
	42-9352	7	ATN.3401	109
	42-9372	21	ATN.3601, CN5732	129
	42-9375	23	ATN.101P, ATN.3742P, ATB550, AT3482, ATN.102EP	149
BSR	42-9154	36	ST3/4/5/6, X1M, X1H, SX1M, SK2H, C1	22,50
	42-9155	37	ST16/17, SC10H, SC10M, SC9H, SCTM, SC12H/IM	22,50
	42-9394	32	ST14/15	24,50
BUSH	42-9392	30	MS-220, 240, 242	39,50
CONER	42-9158	38	RCS, CLARINETTE 3, LENCORCS, MINI TRIO MK2	22,50
	42-9348	47	RCS (Red), CLARINETTE 65, EUROPHON RG-10003, AG30/40	24,50
DENON	42-9396	34	DSN-66	74,50
	42-9016	49	6-2399-3	119
DUAL	42-9156	48	DNG, CDS 650-6, 640-6, 641-6, 642-6, 650-6, 651-6	22,50
	42-9372	21	DN-239	129
	42-9375	23	MMMP-450	149
	42-9395	33	DN-330	89
	EXCEL	42-9091	8	S 70SR
FISHER	42-9016	49	ST 05, STWBJ	119
	42-9015	50	ST 07, ST 09	109
HITACHI	42-9062	39	HNST.9	19,50
	42-9381	40	HNST.6	22,50
	42-9087	5	DS.ST.30 (MT.30)	109
	42-9331	2	DS.ST.103	129
	42-9375	23	DS.ST.12, DS.ST.14	149
	42-2776	24	MT-13, DS.ST.13, DS.ST.33	119
42-9016	49	DSST.11	119	

	N° Cat.	Fig.	Remplacement	Prix
JVC	42-9088	41	DT.51	24,50
	42-9093	10	Z-1-S, Z-3-S	89
	42-9372	21	DT.55	129
	42-9375	23	DT.45, DT.57	149
	42-9087	5	N-48	109
KENWOOD/TRIO	42-9375	23	N-63	149
	42-2771	46	N-49	109
	42-9091	8	M-100	79,50
MARANTZ	42-9087	5	500-S	109
	42-9371	20	CT300	109
	42-9375	23	TT140/TT240/TT430/TT540	149
	42-9333	11	EPS-270C-SD, 290, 52, 56	74,50
NATIONAL PANASONIC TECHNICS	42-9084	1	EPS-76ST-SD	109
	42-9352	7	EPS-75ST-SD, EPS-77ST-SD	109
	42-9085	12	EPS-23/24/25CS	119
	42-9375	23	EPS-91	149
	42-9379	25	EPS-51C/CS	99
	42-2776	24	EPS-90	109
	42-9087	5	EPS-74ST6SD/STSD	119
	42-9137	3	EPS-34ST-SD	119
	42-2774	6	EPS-74 STGED	99
	42-9351	13	ST.10J	74,50
NORDMENDE	42-9082	42	STC 1000S, STC 7	24,50
	42-9351	13	ST.10J	74,50
PHILIPS	42-9123	43	GP-204/205, 946/550, 946/051	19,50
	42-9140	44	AG-3306, 3224, 230, 3310, 3228, GP 200, 204-5, 224, 230/35, 300/6/10, 946 SSS0 DSS1	22,50
	42-9129	14	GP-400/500, 946/060	99
	42-9162	15	GP214/215	109
	42-9163	16	GP400H	99
	42-9378	17	GP330	99
	42-9392	30	SG-33	99,50
	42-9016	49	F-1652	119
	42-9066	18	PN.110H/PN.150/PN.150H	74,50
	42-9336	19	PNR-85	74,50
42-9352	7	PN-220	109	
42-9372	21	PN-230	129	
42-9375	23	PN-250T/295T/305T	149	

	N° Cat.	Fig.	Remplacement	Prix
REALISTIC/MEMOREX	42-2774	6	LAB-380 (42-9031)	99
	42-2776	24	LAB-1500 (42-2909), LAB-2000 (42-2910), LAB-1500 black (42-9037), LAB-350 (42-9036), LAB-120 (42-9030), LAB-110 (42-9033), LAB-210 (42-9032), LAB-407 (42-9060), LAB-701 (42-9040), LAB-410 (42-9039)	119
42-9371	20	LAB-120 (42-9030), LAB-110 (42-9033)	109	
	23	LAB-210 (42-9032), LAB-407 (42-9060), LAB-701 (42-9040), LAB-410 (42-9039)	149	
42-9372	21	LAB-1200 (31-9063), LAB-404 (42-9415), LAB-1800 (31-9064), LAB-302 (42-9065)	129	
42-9393	31	LAB-2400 (31-9060), LAB-1100 (42-9038)	109	
	9	RCT-5100 (13-9153)	109	
42-9088	41	RCT-1100 (13-9141)	24,50	
	47	RCT-300 (13-9142), RCT-400 (13-9146), RCT-600 (13-9150)	24,50	
42-9156	48	RCT-2100 (13-9154), RCT-5500 (13-9161), CLARINETTE-55 (13-9035), CLARINETTE-66 (13-9040), CLARINETTE-390 (13-9144), CLARINETTE-350 (13-9125)	24,50	
	30	M-3100 (13-9158), M-3150 (13-9163), M-3300 (13-9166), M-3600 (13-9167), M-4000 (13-9159), M-4200 (13-9168)	22,50	
42-9158	38	CLARINETTE-6 (13-9148)	22,50	
42-9392	33	M-3100 (13-9158)	39,50	
ROTEL	42-9087	5	ZRC-5	109
	42-9371	20	MM-18F-35	109
SANSUI	42-9336	19	SN-37	74,50
	42-9087	5	SN-101	109
42-9375	23	SN-P515, SN-313, ST-M11	149	
42-9393	31	SN-60	109	

	N° Cat.	Fig.	Remplacement	Prix
SANYO	42-9062	39	STL-1G, LUNDR, 65977, STG-63	19,50
	42-9088	41	STG-5	24,50
	42-9351	13	ST-10J	74,50
	42-9352	7	ST-350, ST-41J	109
	42-9372	21	ATN-3601	129
	42-9396	34	STG-10	74,50
	42-9375	23	ST-M11, ST-44J, TP-F8	149
	42-9137	3	ST-35VD, ST-36VD	119
	42-9392	30	SG-33	39,50
	42-9016	49	ST-05, STWBJ	119
42-9015	50	ST-07, ST-09, STW17J	109	
SHARP	42-9062	39	STY-113	19,50
	42-9336	19	STY-104	74,50
	42-9087	5	STY-115	109
	42-9352	7	STY-118	109
	42-9392	30	STY-146	39,50
	42-9372	21	STY-123, 138, 140/142	129
	42-9371	20	STY-127	109
	42-9375	23	STY-131	149
	42-9137	3	H20-D-STY-202	119
	42-9396	34	STY-143, STY-149	74,50
42-9016	49	STY-146	119	
42-9015	50	STY-158	109	
SHURE	42-9383	26	N75 6 MK2	99
	42-9384	27	N75ED MK2	109
	42-9385	28	N75G MK2	99
	42-9386	29	N95ED MK2, N95HE MK2	109
	42-2791	35	M-92E, M-99E, M-104E	249
	42-9395	33	N-91E	89
SONY	42-9344	4	ND-136G	109
	42-9375	23	ND-145G	149
	42-9372	21	ND-142G	129
	42-9084	1	ND-5G	109
TETRAD	42-9381	40	T30MD	22,50
	42-9382	45	T50HD	22,50
TOSHIBA	42-9087	5	N-55D, N-56D, N-57D	109
	42-9371	20	N-292	109
	42-9352	7	N-293D	109
	42-9396	34	N-45	74,50
	42-9016	49	C-2339-2, N73CY	119
42-9017	22	N50D9, N51M, N501M, N51 H	49,50	
YAMAHA	42-9087	5	N-6600S	109
	42-9352	7	N-6700	109
	42-9137	3	N-6500	119

CELLULES DE REMPLACEMENT

 <p>Realistic/Shure RXP3 20-20.000Hz. Diaphonie: 20dB à 1kHz. Force d'appui: 1.25g. Diamant elliptique. 42-2790 299 Aiguille de remplacement RS3P. 42-2791 249</p>	 <p>Realistic/Shure R47XT 20-20.000Hz. Diaphonie: 20dB à 1kHz. Force d'appui: 1.75-2.25g. Diamant elliptique. 42-2778 229</p>	 <p>Realistic/Audiotechnica RX1500 15-25.000Hz. Diaphonie: 29dB à 1kHz. Force d'appui: 1-1.5g. Diamant elliptique. 42-2775 199 Aiguille de remplacement RT1500. 42-2776 119</p>	 <p>Realistic/Audiotechnica AT71E 15-20.000Hz. Diaphonie: 20dB à 1kHz. Force d'appui: 1.5-2.5g. Diamant ellip. 42-9165 149 Aiguille de remplacement ATN71E. 42-2774 99</p>	 <p>Realistic/ADC QLM30 MKII 20-18.000Hz. Diaphonie: 18dB à 1kHz. Force d'appui: 3-5g. Diamant sphérique. 42-2772 149 Aiguille de remplacement RSA30. 42-2771 109</p>	 <p>ortofon® VMS-3 MkII Cellule magnétique à diamant elliptique. Avec coquille. Pour bras de lecture de type "S". 42-7069 199 Pour bras de lecture de type "U". 42-7070 199 Aiguille de remplacement. 42-7071 139</p>	 <p>ortofon® Aiguille de remplacement pour cellule magnétique OMP-5E. 42-7074 179</p>
--	---	---	--	--	---	---

Avec porte et couvercle
Finition noire avec filets rouges. Avec range-disque. Sur roulettes. Dim.: 47,8x93,3x40,6cm.
42-9063 649*

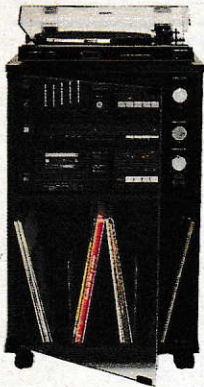
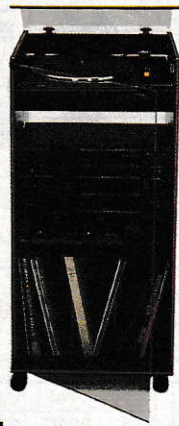

Avec porte
Finition noire. Porte vitrée. Avec range-disque. Sur roulettes. Dim.: 47,3x76x40cm.
42-9316 449*



Midi
Finition noire. Avec range-cassette et range-disque. Sur roulettes. Dim.: 35x43,5x33,5cm.
42-9064 199*

*Prix sans composants

ENTRETIEN DES CD



CO20003 pour 92

Ensemble de nettoyage comprenant solution et brosse spéciales. Nouveau système très efficace.
42-8050 99



Ensemble de nettoyage comprenant support de travail, vaporisateur de solution, brosse et bâtonnet.
42-9224 119



CO20003 pour 92

2 boîtiers de remplacement pour CD, avec système facilitant l'extraction.
42-9220 29,90



CO20003 pour 92

Ensemble de nettoyage pour lentille de lecteur CD. Convient pour la plupart des lecteurs.
42-123 129



Ensemble de nettoyage à système radial. Livré avec tampon, brosse et flacon de solution.
42-9072 69



10 films protecteurs à placer au verso de la face enregistrée.
42-8217 69

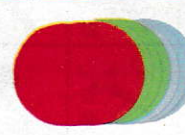

10 feutres à placer dans les boîtiers pour protéger les CD.
42-9476 49,50

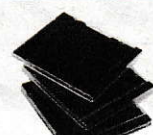

3 boîtiers de remplacement pour CD.
42-9219 37,50

RANGEMENT DES CD



Range-disque emboîtable pour 12 CD ou 8 CD simples et 2 doubles.
42-9198 49,50 (pièce)

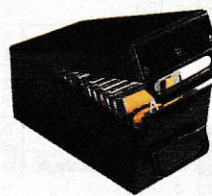

Valisette de transport avec classeur amovible pour 20 CD simples ou 10 doubles.
42-9488 129

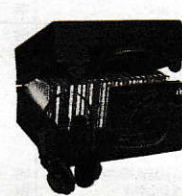

Valisette de transport pour 20 CD simples ou 10 doubles, un lecteur CD portatif, casque, alimentation...
42-9482 79,50

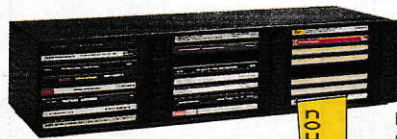

CO20003 pour 92

Range-disque modulaire pour 24 CD simples, avec système d'éjection automatique.
42-9490 159



Peut se combiner avec MC-Flip et Video-Flip

2 classeurs CD-Flip emboîtables pour 20 CD simples ou 10 doubles chacun. Se rangent dans la valisette 42-9488.
42-9489 79



Chargeur multidisque Pour lecteur CD multidisque. Capacité: 6 CD.
42-1000 189



Valisette de transport pliable pour 6 CD sans boîtier, avec tissu protecteur.
42-9487 99



Pochette de transport permettant d'emporter 6 CD sans boîtier.
42-9227 49,50

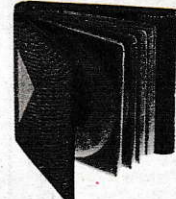

Pochette de transport permettant d'emporter 6 mini-CD sans boîtier.
42-9491 59

ENTRETIEN ET RANGEMENT DES DISQUES



Ensemble de nettoyage comprenant solution et brosse à triple action. Nouveau système très efficace.
42-8053 99



Tapis antistatique à poser sur le plateau du tourne-disque.
42-9362 47,50



Vaporisateur de solution de nettoyage, à utiliser avec un tissu.
42-2500 22,50



Solution de nettoyage pour aiguilles de phonocapteur.
42-9194 17,90



Brosse de nettoyage en fibre de carbone. Antistatique. Très efficace.
42-9112 39,50



Couvre-plateau en mousse. Antidérapant. Filtre les bruits mécaniques.
42-361 14,50



Range-disque pour 50 disques 33L. En plexi. Peut être suspendu.
42-9202 39,50



Range-disque pour 50 disques 45L. En plexi. Peut être suspendu.
42-9204 22,50



Coquille porte-cellule de faible masse. Embout normalisé.
42-2752 39,90



Ensemble de nettoyage comprenant une brosse antistatique et un flacon de liquide ionisateur.
42-9226 37,50



Brosse à 4 surfaces de nettoyage en feutre.
42-9225 29,50



Liquide ionisateur pour l'ensemble de nettoyage 42-9226.
42-9207 14,50

ACCESSOIRES HIFI

CLASSEMENT ET RANGEMENT DES CASSETTES



Valisettes de transport. Finition luxueuse et robuste. Couleur noire.
Cap.: 30 cas. 44-9292 **69**
Cap.: 12 cas. 44-9291 **39,50**



Coffret de rangement pour 12 cassettes avec boîtier. En PVC. Avec poignée. S'ouvre d'une seule main.
44-9229 **34,50**



Valisette de transport pour 30 cassettes ou pour auto-radio et cassettes. Couleur noire.
44-9293 **49,50**



Sacoche de transport pour baladeur. Livrée avec ceinture et étui pour 3 cassettes.
44-7041 **69,50**



Classeur système MC-Flip® pour 26 cassettes audio. Permet une recherche aisée. Emboîtable.
44-9299 **39,90**
Peut se combiner avec CD-Flip et Video-Flip.

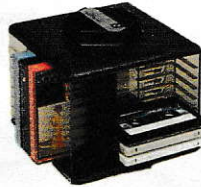

Présentoir rotatif pour 32 cassettes sans boîtier ou 20 avec boîtier. Modules empilables.
44-9228 **29,90**

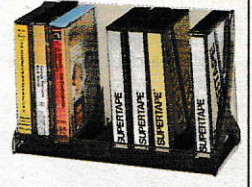

2 range-cassettes pour 10 cassettes avec boîtier chacun. En plexi fumé. Peut s'accrocher au mur.
44-9284 **24,90**

ACCESSOIRES POUR CASSETTES, BANDES MAGNETIQUES ET ENREGISTREURS

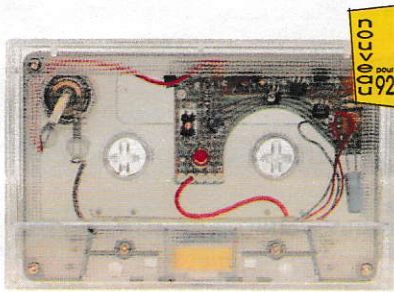

Cassette de démagnétisation électronique: un circuit crée un champ magnétique éliminant le magnétisme rémanent des têtes. Excellente efficacité. Livrée avec pile.
44-7049 **99**



Cassette de nettoyage automatique à feutres mobiles. Démagnétise et nettoie automatiquement la tête et le mécanisme d'enregistrement. Pour platines hifi, baladeurs, ordinateurs et auto-radio-cassettes. Brosses multifibres amovibles et lavables. Livrée avec flacon de solution sans gaz propulseur. Particulièrement efficace.
44-8054 **99**

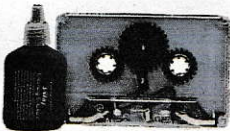

Cassette de nettoyage automatique à feutres mobiles: nettoie les têtes et le mécanisme d'enregistrement. Avec solution.
44-1163 **49,50**



Cassette à double fonction: nettoie et démagnétise tous les organes en contact avec la bande.
44-631 **39,90**



Cassette de nettoyage: nettoie les organes en contact avec la bande.
44-9210 **14,90**



Flacon de solution très volatile ne laissant aucun résidu sur les têtes.
44-9216 **24,50**



100 colon-tiges pour nettoyer les têtes d'enregistreurs. Long.: 15cm.
44-1093 **14,90**



Flacon de solution avec applicateur, pour têtes, cabestans, galets d'enregistrement...
44-1010 **14,90**



Ensemble de réparation pour bandes audio/vidéo comprenant bloc à épisser, lame aimantique, bandes autocollantes et bandes amorces.
44-9290 **49**



Rebobineur manuel pour cassettes audio. Rebobine une C-90 en moins de 60".
44-9236 **29,90**



3 boîtes pour la protection et le rangement des cassettes.
44-611 **14,90**



20 pochettes avec index pour identifier et classer les cassettes.
44-623 **14,90**



20 étiquettes adhésives pour identifier et classer vos enregistrements.
44-621 **12,50**



Capteur téléphonique permettant d'enregistrer les communications téléphoniques.
44-533 **14,90**

ACCESSOIRES POUR ENREGISTREURS A BOBINES



Boîtier PVC pour bobine de 18cm Ø. Couverture basculant.
44-9023 **24,50**



Bobines vides
Ø 18cm. 44-279 **9,90 pièce**
Ø 15cm. 44-9020 **7,50 pièce**
Ø 13cm. 44-278 **7,50 pièce**



Bobine d'amorce pour bandes magnétiques. Long.: 60,6m. Larg.: 6,35mm.
44-1131 **15,90**



2,5m de ruban adhésif
Largeur: 5,5mm. 44-1125 **9,50**
Largeur: 3,1mm. 44-1128 **9,50**
Largeur: 9,5mm. 44-1126 **12,50**

DIPOLES

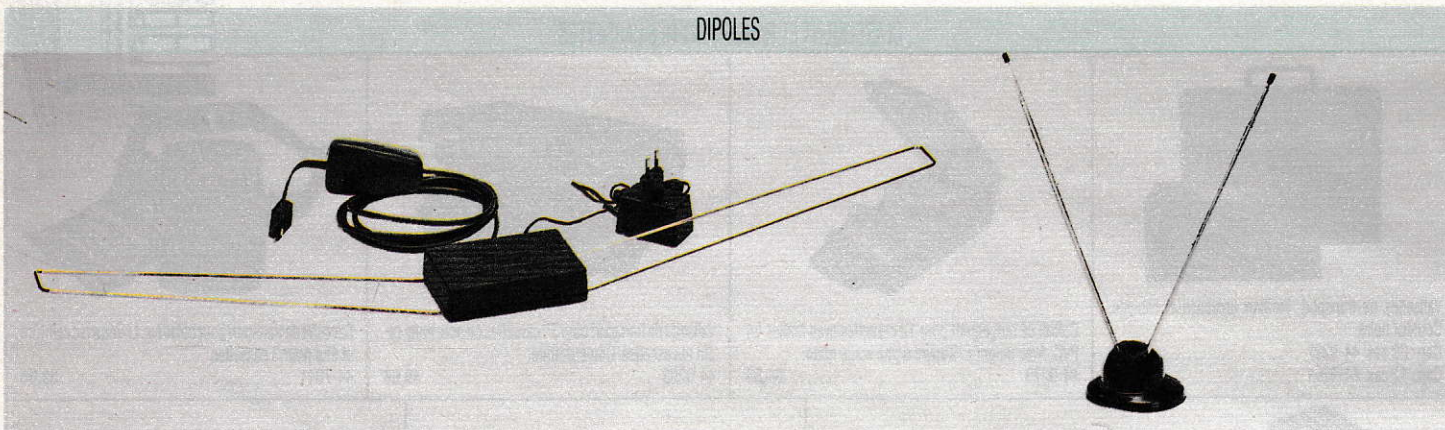

Horizontal

Excellente réception FM mono ou stéréo.

Avec ampli. Gain jusqu'à 10dB. 15-9236

Sans ampli.

15-9235

299

149

Economique

2 brins télescopiques Impédance: 300Ω Câble avec cosses pour bornes à vis.

15-958

49

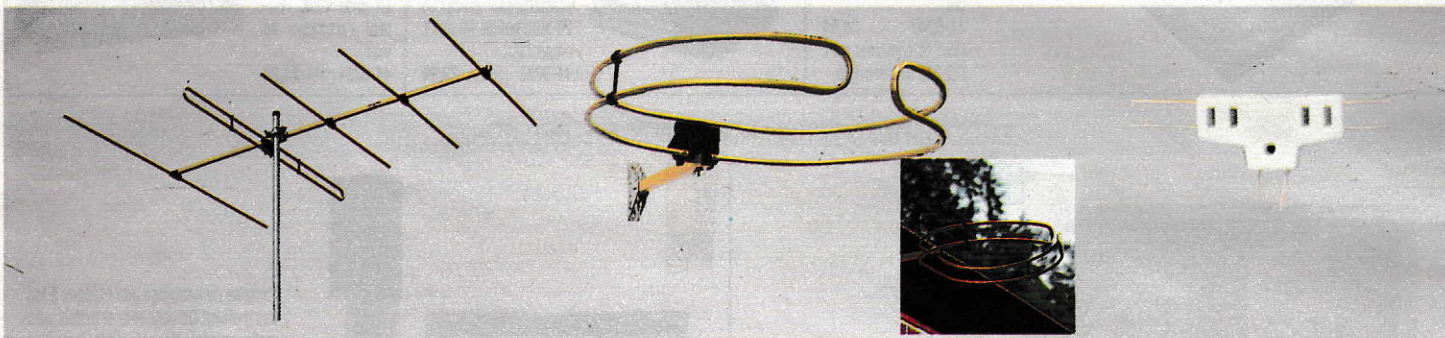

FM directionnelle

Bande II (87,5-104 MHz) Gain jusqu'à 7dB Rapport avant/arrière: 14-21dB 5 éléments.

15-9280

249

FM omnidirectionnelle

Bande II (87,5-104 MHz) Élément circulaire en aluminium Encombrement réduit (largeur max.: 54cm) Ne nécessite pas de mât: fixation sur un châssis de fenêtre, un mur...

15-9260

149

Souple

Améliore la réception FM Très pratique Impédance: 300Ω.

42-2385

14,50

ACCESSOIRES POUR ANTENNES

Rotor d'antenne à commande électronique

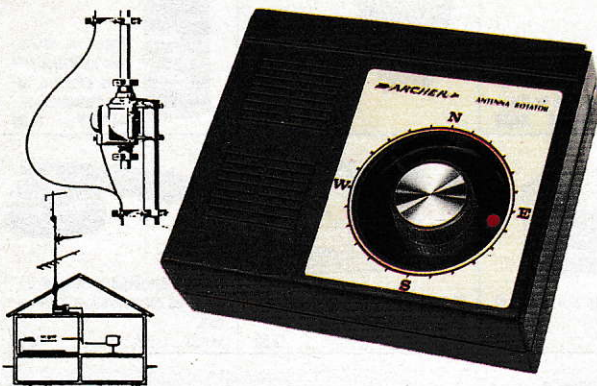

Permet d'orienter les antennes TV et FM pour une qualité optimale de l'image et du son Commande électronique Boîtier étanche Durée de rotation: 95° Arrêt automatique en fin de cycle Pour mât de 28 à 42mm Ø.

15-9282

499

Câble à 3 conducteurs. 15-9283

4,90/m (prix dégressif par quantité)

Mâts télescopiques en aluminium

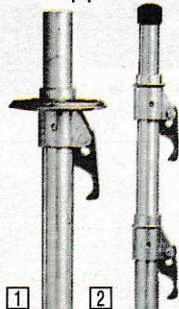

1. Avec levier de blocage, collerette de haubanage et goupille de sécurité Ø de la flèche: 32mm.

4m (2x2m). 15-9208

229

6m (3x2m). 15-9209

449

Mât de rotor (1m). 15-9211

65

2. Mât spécial camping Hauteur: 3,80m (déployé)/1,47m (retré)

Poids: 1,8kg 3 éléments: Ø 28, 32 et 36mm. 15-9210

199

Montures de mâts et accessoires

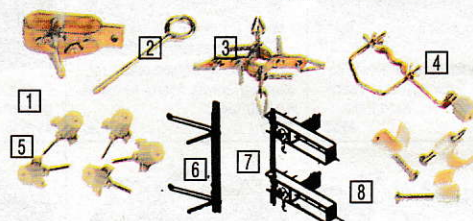

1. **Tendeur en aluminium.** Avec poignée. Pour tendre les câbles de hauban.

15-9056

9,90

2. **Vis à bois.** 14cm de long. En acier galvanisé.

15-9057

3,50

3. **Etrier pour hauban.** Recouvert de zinc. Comporte 4 cosses.

15-9065

13,90

4. **3 guide-isolateurs.** 12cm de long. Fixation sur le mât via 2 papillons.

15-9224

54,90

5. **5 guide-isolateurs.** Pour mur en pierre ou en béton. A clouer.

15-9223

49,90

6. **Supports muraux.** Maintiennent le mât à 20cm du mur. Acier galvanisé. Support à bipied.

15-9060

24,50

Support à trépied.

15-9061

39,50

7. **Collier pour cheminée.** 2 montures en acier inox. Câble de 4m.

15-9062

119

8. **20 guide-isolateurs.** Pour câble coaxial de 7mm Ø.

15-9262

5,90

CASSETTES AUDIO

Supertape® métal

- Bande au fer pur Le nec plus ultra en matière d'enregistrement magnétique Dynamique élevée
 - Excellente réponse, en particulier dans les aigus Boîtier rigide de précision.
- | | |
|--------------------|----|
| C-60. 44-960 | 39 |
| C-90. 44-961 | 55 |

Données techniques (C-60)

- Force coercitive (Hc) nominale: 1.100 Oersted
- Persistance (Br) moyenne: 3.200 Gauss Portée dynamique: 68dB



Supertape Gold Plus

- Répond aux plus hauts standards de qualité des bandes à l'oxyde de fer Faible bruit de fond Excellente dynamique Boîtier rigide de précision.
- | | |
|----------------------|----|
| C-60. 44-9259A | 14 |
| C-90. 44-9260 | 17 |

Données techniques (C-60)

- Force coercitive (Hc) nominale: 368 Oersted
- Persistance (Br) moyenne: 1.509 Gauss Portée dynamique: 55,1dB



Supertape Hi-Bias Plus

- A utiliser en position chrome Bruit de fond particulièrement réduit Large dynamique Réponse régulière et très étendue dans les aigus Boîtier rigide de précision.
- | | |
|----------------------|----|
| C-60. 44-9226A | 20 |
| C-90. 44-9227A | 25 |
| C-120. 44-9275 | 30 |

Données techniques (C-60)

- Force coercitive (Hc) nominale: 710 Oersted
- Persistance (Br) moyenne: 1.599 Gauss Portée dynamique: 60,5dB



Supertape Low Noise

- Rapport qualité/prix particulièrement intéressant Couche d'oxyde de fer à particules extra-fines Très bonne réponse dans les aigus.
- | | |
|----------------------|------|
| C-45. 44-9256A | 9,90 |
| C-60. 44-9257A | 12 |
| C-90. 44-9258A | 14 |

Données techniques (C-60)

- Force coercitive (Hc) nominale: 364 Oersted
- Persistance (Br) moyenne: 1.507 Gauss Portée dynamique: 55,8dB



Concertape®



- Ruban polyvalent et économique Excellentes propriétés magnétiques et mécaniques.
- | | |
|---------------------|----------|
| C-45. 44-606 | 18 (3p.) |
| C-60. 44-607 | 25 (3p.) |
| C-90. 44-613 | 30 (3p.) |
| C-120. 44-614 | 45 (3p.) |



Concertape

- Pour tous les enregistrements courants Faible bruit Bobine Ø 18cm 540m Durée: 90' à 9,5cm/s.
- | | |
|---------------|----|
| 44-1018 | 39 |
|---------------|----|

Bandes magnétiques pour enregistreurs à bobines



Realistic Low Noise

- Pour les enregistrements réclamant une qualité supérieure (à moyenne et haute vitesse) Faible bruit de fond Excellente dynamique.
- | | |
|---|----|
| Ø18cm, 540m, 90' à 9,5cm/s. 44-754 | 69 |
| Ø18cm, 720m, 120' à 9,5cm/s. 44-758 | 69 |
| Ø18cm, 1.080m, 180' à 9,5cm/s. 44-766 | 99 |



Supertape

- Ruban de très haute qualité Propriétés magnétiques et mécaniques supérieures Réponse en fréquences linéaire de 20 à 20.000Hz Faible bruit de fond Excellente dynamique.
- | | |
|---|----|
| Ø18cm, 370m, 60' à 9,5cm/s. 44-1878 | 65 |
| Ø18cm, 540m, 90' à 9,5cm/s. 44-1877 | 79 |

Consultez votre gérant Tandy pour les remises par quantité.

The Spirit of MUSIC

CASIO®

CT-680



C00<C03 pour 92 C05

- 220 sonorités et effets sonores PCM
- 110 rythmes PCM entièrement automatiques
- Clavier standard à 5 octaves
- Polyphonique à 12 notes
- Compatible M.I.D.I.
- Système d'accords automatiques
- Système multi-accompagnement
- Fonction "Tone Editor"
- Réverbération digitale à 4 effets
- Mémoire en temps réel
- Amplification stéréo
- Mélodie de démonstration
- Prise pour casque
- Possibilité de branchement sur une chaîne stéréo
- Piles et manuel français inclus.

42-9442 3.990

CT-670



- 220 sonorités PCM
- 110 rythmes PCM
- Clavier standard à 5 octaves
- Polyphonique à 12 notes
- Compatible M.I.D.I.
- Accompagnement automatique
- Réglage d'accord
- Dispositif de fléchissement du son
- Mémoire en temps réel
- Amplification stéréo
- Mélodie de démonstration.

42-9447 3.790

CT-656



C00<C03 pour 92 C05

- 110 sonorités et effets sonores PCM
- 56 rythmes PCM entièrement automatiques
- Clavier standard à 5 octaves
- Polyphonique à 12 notes
- Compatible M.I.D.I.
- Système d'accords automatiques
- Système multi-accompagnement
- Fonction "Tone Editor"
- Mémoire en temps réel
- Amplification stéréo
- Mélodie de démonstration
- Prise pour casque
- Possibilité de branchement sur une chaîne stéréo
- Piles et manuel français inclus.

42-9441 3.490

CT-470



- 220 sonorités PCM
- 110 rythmes PCM
- Clavier standard à 4 octaves
- Polyphonique à 12 notes
- Compatible M.I.D.I.
- Accompagnement automatique
- Réglage d'accord
- Fonction "Tone editor"
- Mémoire en temps réel
- Amplification stéréo
- Mélodie de démonstration.

42-9445 2.790

CT-636



C00<C03 pour 92 C05

- 30 sonorités avec banque de 465 tonalités
- 20 rythmes
- 61 sonorités de percussion
- Clavier standard à 5 octaves
- Polyphonique à 10 notes
- Accompagnement automatique
- Réglage d'accord
- Auto-harmonie
- Amplification stéréo
- Mélodie de démonstration.

42-9440 2.490

CT-395



C00<C03 pour 92 C05

- 110 sonorités et effets sonores
- 56 rythmes entièrement automatiques
- Clavier standard à 4 octaves
- Polyphonique à 12 notes
- Système d'accords automatiques
- Haut-parleur incorporé
- Mélodie de démonstration
- Prise pour casque
- Possibilité de branchement sur une chaîne stéréo
- Piles et manuel français inclus.

42-9439 1.990

CLAVIERS ELECTRONIQUES

CONCERTMATE®-1070



REALISTIC®



COOK pour 92

- 100 sonorités et effets sonores PCM présélectionnés
- 25 rythmes PCM
- Clavier standard à 5 octaves
- Polyphonique à 12 notes
- Percussions manuelles
- Amplification stéréo
- Mélodie de démonstration.

42-9304 1.790

CONCERTMATE-970



- 100 sonorités présélectionnées
- 100 rythmes avec réglage de tempo
- Clavier à 4 octaves complètes
- Polyphonique à 8 notes
- Accompagnement automatique
- Réglages de volume séparés pour la mélodie et l'accompagnement
- Amplification stéréo (2 haut-parleurs Ø 8cm)
- Mélodie de démonstration
- Prise pour casque
- Indicateur LED de fonctionnement
- Sur piles ou secteur (adaptateur en option).

42-9302 1.290

CONCERTMATE-670



- 100 sonorités PCM présélectionnées
- 100 rythmes PCM avec réglage de tempo
- 15 touches de percussion
- Clavier standard à 4 octaves
- Polyphonique à 8 notes
- Accompagnement automatique
- Réglages de volume séparés pour la mélodie et l'accompagnement
- Haut-parleur de 12cm
- Mélodie de démonstration
- Prise pour casque
- Sur piles ou secteur (adaptateur en option).

42-4012 990

BOITE A RYTHMES SessionMate®



COOK pour 92

- 48 schémas de percussion et 1152 variations
- Fonction de transposition et de changement majeur/mineur
- 12 touches de percussion
- Possibilité d'enregistrement et de reproduction
- Idéal pour répétition et sur scène
- Sur piles ou secteur (adaptateur en option).

42-9305 1.290

CONCERTMATE-770



- 100 sonorités PCM présélectionnées
- 100 rythmes PCM avec réglage de tempo
- Clavier à 4 octaves
- Polyphonique à 8 notes
- Accompagnement automatique
- Réglages de volume séparés pour la mélodie et l'accompagnement
- Haut-parleur de 8cm
- Mélodie de démonstration
- Sur piles ou secteur (adaptateur en option).

42-9303 890

CLAVIERS ELECTRONIQUES

CONCERTMATE RAP-MASTER 1



CONCERTMATE-460



CONCERTMATE-370



REALISTIC®

CO3>003
pour
92

- Permet de créer vos propres morceaux de "Rap", de rock et de "House Beat"!
- 30 rythmes de "Rap" avec réglage de tempo
- 4 sonorités différentes de "scratching"
- Microphone avec fonction de modification de la voix pour des effets "Rap" étonnants!
- Section de percussion
- Clavier à 32 touches
- 25 sonorités présélectionnées
- Polyphonique à 2 notes
- Sur piles ou secteur (adaplateur en option).

42-4016 790

CO3>003
pour
92

- 100 sonorités PCM présélectionnées
- 19 rythmes PCM présélectionnés avec réglage de tempo
- Clavier à 32 touches
- Polyphonique à 4 notes
- Section de percussion incorporée (5 sonorités)
- Accompagnement automatique
- 5 mélodies de démonstration
- 2 haut-parleurs
- Sur piles ou secteur (adaplateur en option).

42-4015 490

CO3>003
pour
92

- 25 sonorités PCM présélectionnées
- 19 rythmes PCM présélectionnés avec réglage de tempo
- Clavier à 32 touches
- Polyphonique à 4 notes
- Section de percussion incorporée (4 sonorités)
- Accompagnement automatique (13 schémas)
- 2 mélodies de démonstration
- Sur piles ou secteur (adaplateur en option).

42-4014 299

ACCESSOIRES POUR CLAVIERS

SUPPORT UNIVERSEL



- Convient pour tout clavier
- En métal noir
- Robuste et stable.

42-9469 369

SUPPORT



- Convient pour la plupart des claviers
- Manchons anti-dérappants ajustables en fonction de la profondeur du clavier.

42-9315 269

MINI-SUPPORT



- Convient pour tous les claviers de petites dimensions
- Manchons anti-dérappants ajustables en fonction de la profondeur du clavier.

42-9314 249

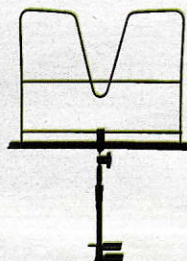

- Porte-partition à fixation universelle**
- Fixation par pince sur le clavier ou sur tout support d'au moins 2,5cm d'épaisseur
- Orientable
- En métal.

42-9460 149



- L'esprit MIDI**
- Cours d'initiation aux instruments M.I.D.I.

62-9130 160

AMPLIS POUR INSTRUMENTS DE MUSIQUE ET MICROS

X-50

- Pour claviers, guitares, micros Idéal pour répéter
 - Puissance: 50W Entrées haute et basse impédance
 - Sortie ligne pour table de mixage Réglages basses/médiums/aiguës Haut-parleur Ø 30,5cm.
- 32-7302 1.790

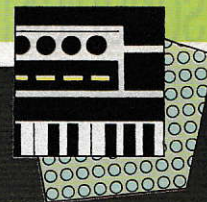

LIVRETS D'INITIATION AU CLAVIER

Une collection de livrets musicaux destinés au claviériste débutant. Ils contiennent des partitions simplifiées et toutes les explications nécessaires au musicien. Une méthode facile et agréable pour apprendre la musique à travers des chansons que vous aimez!

Mon premier clavier: méthode pour apprendre à jouer sur votre clavier.
62-9129 99

Partitions de 28 chansons des Beatles.
62-9103 59

Partitions de 30 chansons d'Elvis Presley.
62-9104 59

Richard Clayderman, Hollywood and Broadway (11 partitions).
62-9115 59

The Best of Elton John: partitions de 19 parmi ses plus grands succès.
62-9111 59

The Best of Madonna: partitions de 11 parmi ses plus grands succès.
62-9112 59

Simon & Garfunkel, Greatest Hits: partitions de 20 chansons parmi les plus connues de ce duo légendaire.
62-9113 59

The Best of Duran Duran: 14 partitions.
62-9116 59

Wham: 9 partitions de leurs meilleurs Hits.
62-9118 59

George Michael, Faith: 9 partitions.
62-9120 59

Top années 60: 10 partitions de Hits des "Sixties".
62-9123 63

Top slow: 10 partitions des meilleurs slows.
62-9124 63

50 Super Tops: 50 partitions de chansons de tout style.
62-9125 98

Top film n°3: 10 partitions de musiques de film.
62-9126 63

Top rock: 10 partitions des rocks les plus fameux.
62-9127 63

Top samba bossa: 10 partitions plus tropicales les unes que les autres.
62-9128 63

Top farandoles: les 10 plus fameuses partitions.
62-9121 63

Top enfants: 10 partitions de vieilles chansons françaises.
62-9122 63

Electronics of sound. Cet ouvrage en anglais est destiné à vous familiariser avec le monde du son et de la hifi.
62-1091 49



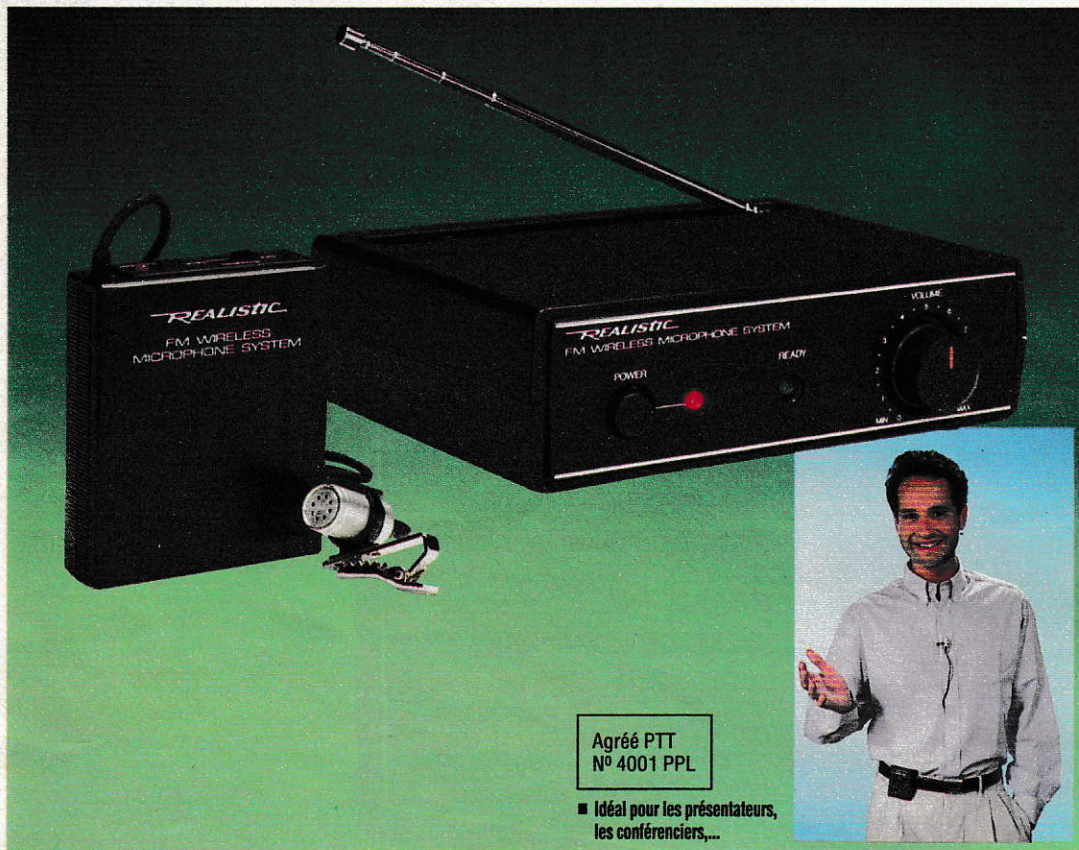

MICROPHONE FM SANS FIL

Conçu pour vous laisser toute liberté de mouvement pendant une conférence, lors de la présentation d'un spectacle, ... Permet également de réaliser une prise de son à distance avec votre caméra vidéo!

Micro à condensateur: Sens.: 88dB SPL Large bande passante. **Emetteur et récepteur FM:** Rayon de fonctionnement: 60m max. (en champ libre) Filtres céramiques Circuit silencieux automatique Fréquence: 37,9MHz Alim.: microphone et émetteur sur piles; récepteur sur secteur ou 12VCC.

32-1221 695

Agréé PTT
N° 4001 PPL

■ Idéal pour les présentateurs, les conférenciers,...



SYSTEME D'EFFETS SONORES

Processeur sonore et vocal stéréo LM-110

Idéal pour créer des effets sonores "professionnels"! 8 effets sonores: revolver, animal, laser, cloche, jeu TV, mitrailleuse, bombardement et téléphone Commandes de volume, de vitesse et de micro Réglage de la voix (normale, plus haute ou plus basse) Sur pile de 9V Dim.: 19,4x3,5x10,5cm.

32-9111 499

COM 092
pour 005

Réverbération électronique réglable

3 paramètres de contrôle: délai de retard (5-95ms), taux de répétition et profondeur Témoin d'état des piles Entrées micro et ligne mixables Sur piles ou secteur (adaptateur en option).

32-1110 399

SONORISATION

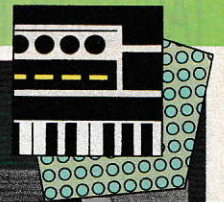

AMPLIFICATEUR STÉRÉO DE 2x100W MPA-100

□ Fonctionne sous 4 ou 8Ω □ Protection contre les surcharges et courts-circuits □ Réglages de volume G/D séparés □ 2 entrées "jack" 6,3mm ou "cinch" (G/D) □ Bornes pour 2 paires d'enceintes □ Prise casque □ VU-mètres avec sélecteur de sensibilité.
32-9102 2.490



Caractéristiques: □ 2x100W sous 8Ω, 2x120W sous 4Ω □ Réponse en fréquences: 10-50.000Hz □ D.H.T.: 0,1% □ Rapport S/B: 90dB □ Dim.: 48x11,4x30,5cm.

AMPLIFICATEUR STEREO DE 2x120W XW-250

□ Fonctionne sous 4 ou 8Ω □ Protection contre les surcharges et courts-circuits □ 2 entrées "jack" 6,3mm (G/D) □ 2 sorties XLR (G/D) □ Indicateurs de puissance de sortie à LEDs.
32-9101 2.690

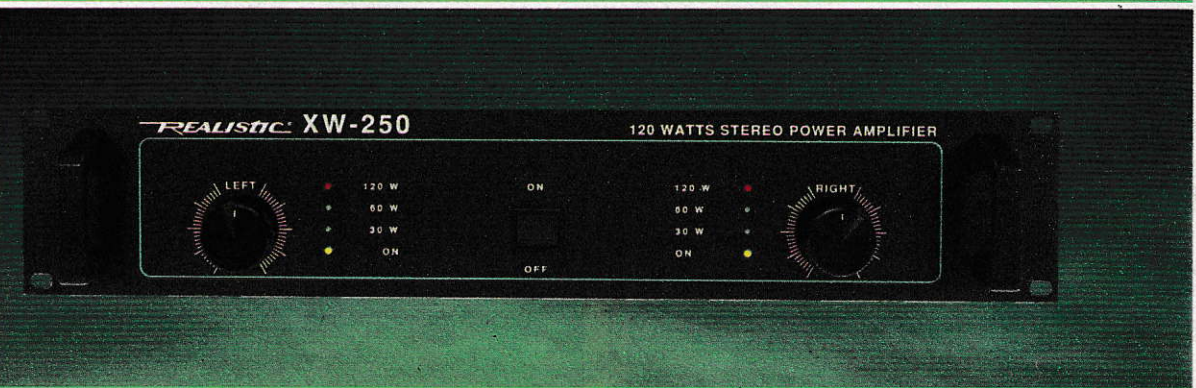

Caractéristiques: □ 2x120W sous 8Ω, 2x175W sous 4Ω □ Rép. en fréquences: 15-40.000Hz □ Rapport S/B: ± 102dB □ Dim.: 43x24x8cm.

AMPLI DE SONORISATION DE 100W MPA-95

□ 4 entrées micro, 1 entrée phono et 1 entrée AUX □ Connexion pour correcteur/chambre d'écho et un second ampli □ Sortie pour haut-parleurs 4, 8 et 16Ω □ Sortie ligne 70V.
32-2036 1.490



Caractéristiques: □ 100W sous 4Ω □ Rép. en fréquences: 61-25.000Hz (AUX) □ Rapport S/B: 72dB (AUX) □ Dim.: 36,8x9,8x28,5cm.



CO3 > 005 pour 92

Ampli de sonorisation mobile ou fixe de 20W MPA-30
□ 2 entrées micro, 1 entrée phono et 1 entrée AUX □ Commande de volume et de tonalité □ Sortie pour haut-parleurs 4, 8 et 16Ω □ Sortie ligne 70V. 32-2034 595

Caractéristiques: □ 20W sous 4Ω □ Rép. en fréquences: 88-27.000Hz (AUX) □ Rapport S/B: 67dB (AUX) □ Dim.: 29x7,7x19,5cm.



CO3 > 005 pour 92

Ampli de sonorisation mobile ou fixe de 35W MPA-45
□ 2 entrées micro, 1 entrée AUX □ Correcteur de fréquences □ Sortie pour haut-parleurs 4, 8 et 16Ω □ Sortie ligne 70V. 32-2035 895

Caractéristiques: 35W sous 4Ω □ Rép. en fréquences: 40-45.000Hz □ Rapport S/B: 72dB (AUX) □ Dim.: 29x7,7x19,5cm.

4 CANAUX STEREO

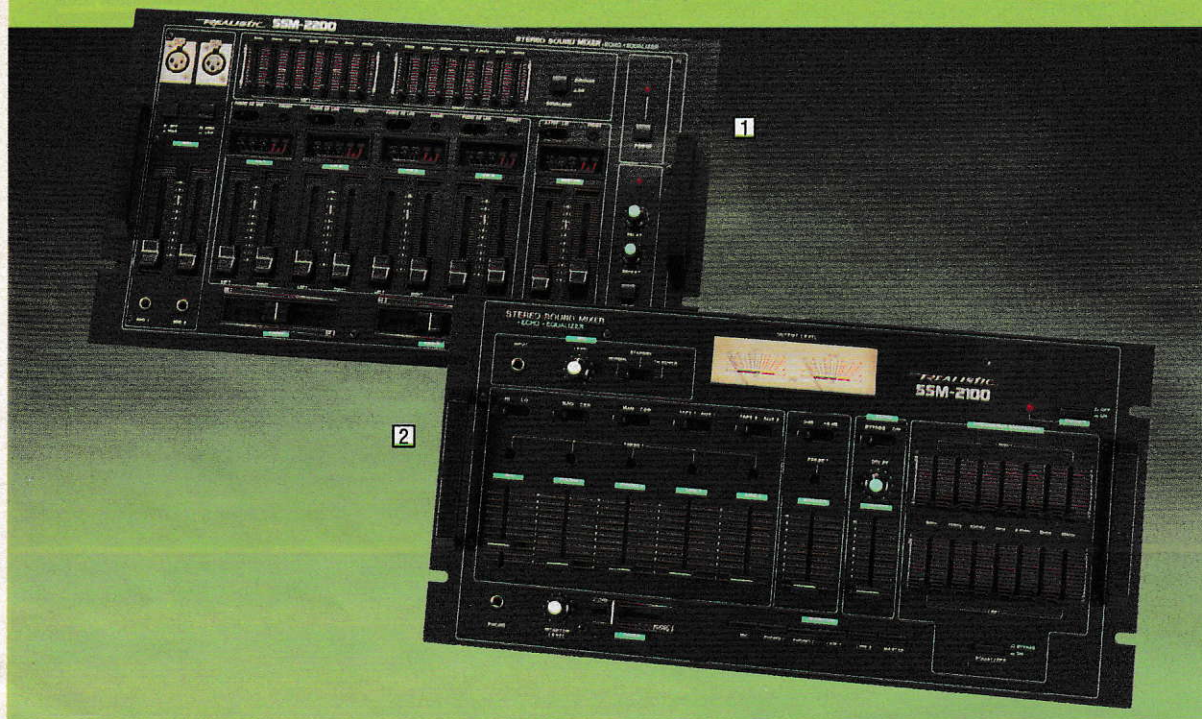

- Correcteur à 2x7 clés
- Chambre d'écho

1. SSM-2200 □ 4 entrées stéréo (phono/CD/ligne) □ 2 entrées micro □ Réglage de volume sur les 6 entrées □ 2 sorties □ Fonction "talkover" donnant la priorité aux entrées micro □ Sortie casque avec réglage de volume □ Double potentiomètre de sortie avec pré-réglage du niveau et sélecteur de sensibilité.
32-9006 **2.390**

2. SSM-2100 □ 2 entrées phono stéréo doubles avec "fader" □ 2 entrées ligne stéréo □ 1 entrée micro □ Réglage de volume et pré-réglage des niveaux d'entrée □ 2 sorties □ Fonction "talkover" □ Sortie casque avec réglage de volume.
32-9005 **1.990**

5 ENTREES

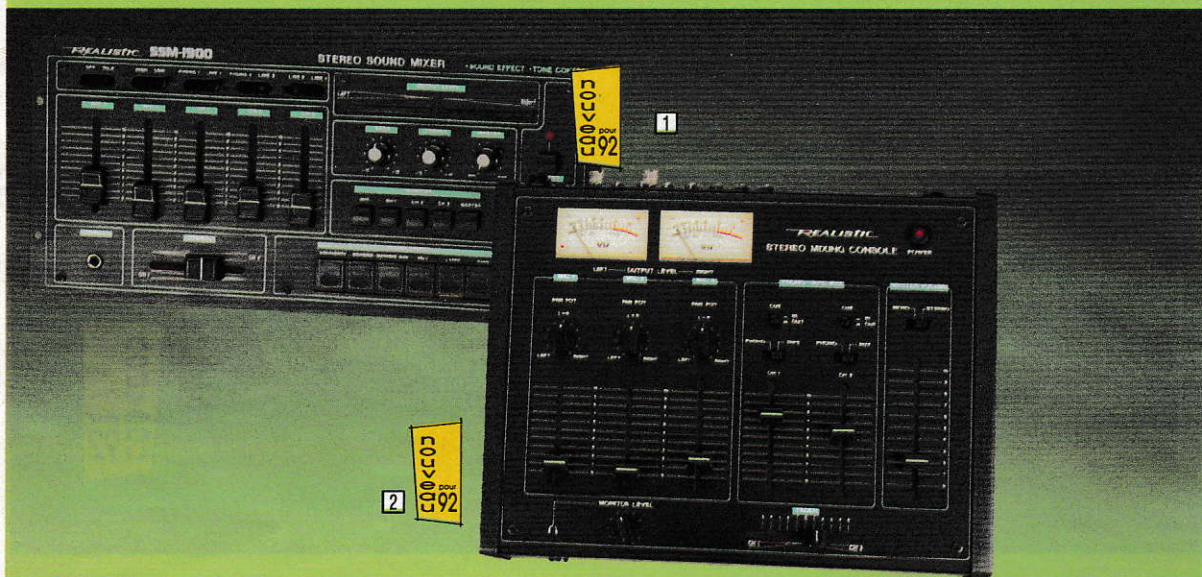

1. □ 3 canaux commutables phono ou ligne □ 2 entrées micro avec réglage de volume □ Sortie casque avec niveau de pré-écoute ajustable □ Fonction "talkover" □ Réglages des basses et des aiguës □ Différents effets sonores □ Sur secteur.
32-9010 **1.290**

2. □ 2 entrées stéréo doubles (phono magnétique et ligne) avec prémélangeur □ 3 entrées micro avec potentiomètres panoramiques pour effets stéréo (Pan Pot) □ Sortie casque avec niveau de pré-écoute ajustable □ Sélecteur mono/stéréo □ Sur secteur.
32-1201 **990**



CONSOLE DISCO STEREO

□ 5 entrées: 2 micro avec interrupteur, 2 phono (magnétique ou céramique) et 1 magnétophone □ Pré-écoute au casque sur les entrées phono et magnétophone □ Sélecteur mono/stéréo □ Sur piles ou secteur (adapt. en option).
32-1101 **695**



CONSOLE STEREO 4 ENTREES

□ Idéale pour la sonorisation □ 4 entrées micro ou ligne à haut niveau (magnétophone, tuner, lecteur CD...) □ Commutateur de sortie mono/stéréo □ Sur piles.
32-1105 **290**

MICROPHONES DYNAMIQUES



1. Unidirectionnel à double impédance Impédance: 600Ω/10.000Ω Bande passante: 80-15.000Hz Connecteur XLR Asymétrique Livré avec adaptateur pour pied.
33-984 395

2. Unidirectionnel Qualité professionnelle Bande passante: 60-14.000Hz Commutateur ON/OFF.
33-8700 349

3. Unidirectionnel Très grande robustesse Bande passante: 50-15.000Hz Basse impédance: 600Ω Commutateur ON/OFF Livré avec adaptateur pour pied.
33-1073 299

4. Unidirectionnel Hyper-cardoïde Protection anti-larsen Bande passante: 80-14.000Hz Impédance: 600Ω Commutateur ON/OFF.
33-992 249

5. Omnidirectionnel Idéal pour usage intérieur et extérieur Protection anti-larsen Bande passante: 50-13.000Hz Impédance: 600Ω Commutateur ON/OFF.
33-985 199

6. Unidirectionnel Protection anti-larsen Bande passante: 60-12.000Hz Sensibilité: -72dB Impédance: 500Ω Câble de 3m.
33-7008 169

MICROPHONES DYNAMIQUES DE COULEUR



Bande passante: 80-12.000Hz Sensibilité: 77dB Impédance: 500Ω Livré avec adaptateur pour pied Commutateur ON/OFF
Noir. 33-9030 99
Rouge. 33-9031 99
Blanc. 33-9032 99

MICRO "CRAVATE"

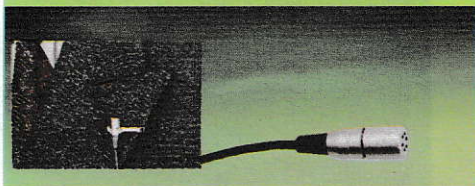

Omnidirectionnel à électret arrière Discret et performant 50-15.000Hz 1000Ω Livré avec pincette de fixation et pile.
33-1052 149

DECIBELMETRE



Mesure l'intensité sonore par l'intermédiaire d'un micro omnidirectionnel à électret 7 échelles de 50 à 126 décibels 2 délais de réponse: instantané ou retardé.
33-2050 295

MICRO A "ZONE DE PRESSION" PZM®

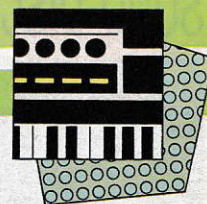

Basé sur l'"effet de proximité" qui réduit les sons réfléchis Idéal pour ensembles vocaux, orchestres, conférences, ... Discret: se place aisément sur une table, sur le sol, ... 20-18.000Hz. 33-1090 299
PZM® est une marque déposée de Crown International

MICRO STEREO A ELECTRET

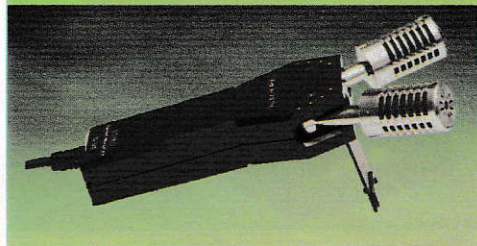

2 capteurs orientables permettant des effets stéréo particulièrement réalistes (nombreuses combinaisons possibles) Bande passante: 50-15.000Hz Imp.: 600Ω.
33-1065 199

MICRO OMNIDIRECTIONNEL

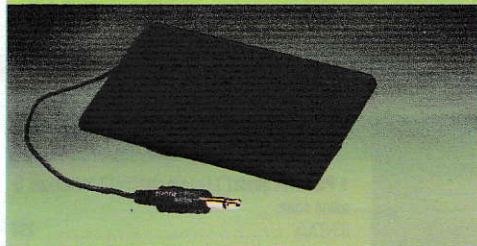

Réduit les phénomènes de déphasages et d'interférences Parfait pour l'enregistrement de conférences, d'ensembles vocaux ou d'orchestres, ... 30-18.000Hz Imp.: 700Ω.
33-1089 149

MICROPHONES UNIVERSELS

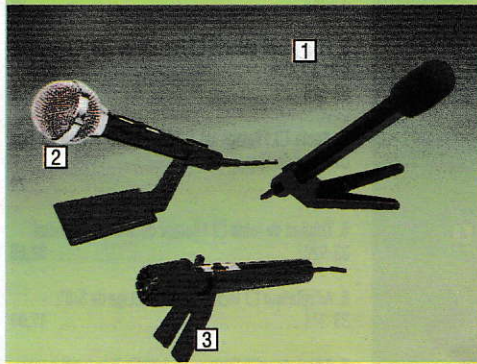

1. Omnidirectionnel à électret 50-15.000Hz Sens.: 71dB 600Ω Avec support et coupe-vent.
33-2011 169

2. Unidirectionnel 500Ω 100-8.000Hz Commande à distance Avec support et câble.
33-2001 69

3. Omnidirectionnel 200Ω Excellent rapport qualité/prix Avec support.
33-7009 29,50

MICROS "CANON" A CONDENSATEUR

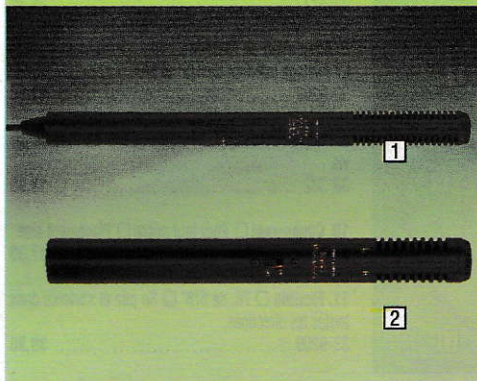

■ Hyperdirectionnels
■ Parfaits pour caméra vidéo, enregistrement en direct, ...

1. 200-15.000Hz Sélecteur NORMAL/TELE Avec 2 supports (pour pied et caméra) et coupe-vent.
33-9510 399

2. Stéréo 200-12.000Hz Imp.: 600Ω Avec 2 supports (pour pied et caméra), coupe-vent et 2 fiches adaptatrices.
33-9511 299

INSTALLATION DE SONORISATION FIXE



□ Amplificateur stéréo 2x100W MPA-100 (32-9102) □ Table de mixage avec correcteur et chambre d'écho SSM-2100 (32-9005) □ 2 enceintes PRO-360 (40-9232) □ Micro unidirectionnel (33-984) □ Pied de micro pliant (33-325)

L'ensemble
~~10.854~~
8.990

INSTALLATION DE SONORISATION MOBILE

□ Amplificateur de 20W MPA-30 (32-2034) □ 2 haut-parleurs étanches PA-12 (40-1238) □ Micro omnidirectionnel (33-985)

L'ensemble
~~1.592~~
1.395

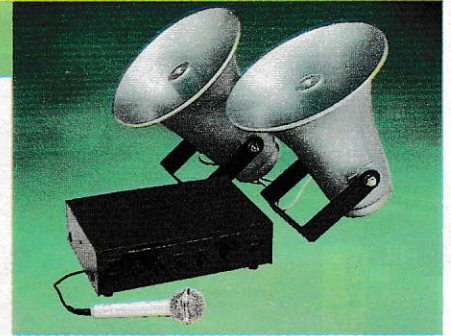

INSTALLATION DE SONORISATION MOBILE

□ Amplificateur de 20W MPA-30 (32-2034) □ 2 haut-parleurs étanches PA-8 (40-1239) □ Micro unidirectionnel (33-7008)

L'ensemble
~~1.162~~
995

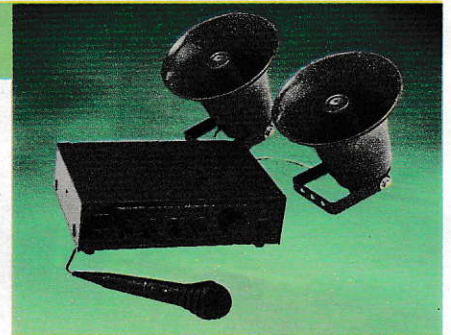

HAUT-PARLEURS ETANCHES A HAUT RENDEMENT

1. PA-12 □ Ø 30,5cm □ Puissance admissible: 25W □ Impédance: 8Ω □ Réponse en fréquences: 250-3.500Hz. 40-1238 **399**
2. PA-8 □ Ø 20,3cm □ Puissance admissible: 15W □ Impédance: 8Ω □ Réponse en fréquences: 315-8.000Hz. 40-1239 **199**
3. PA-5 □ Ø 12,7cm □ Puissance adm. 8W □ Imp.: 8Ω □ Réponse en fréquences: 600-6.000Hz. 40-1236 **99**

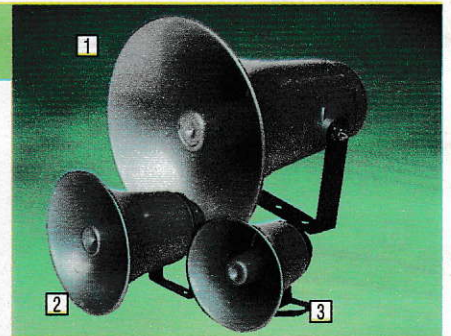

ACCESSOIRES POUR MICROPHONES

1. Pied avec girafe □ Grande stabilité □ Métallique, finition noire. 33-9205 **295**
2. Girafe □ Pour tout pied de micro □ Long.: 0,80m. 33-344 **99**
3. Pied pliant chromé □ Filetage de 5/8" □ Hauteur: 0,81 à 1,45m. 33-325 **199**
4. Socle □ Filetage de 5/8" □ Métal massif □ Tige chromée de 10cm. 33-370 **79**
5. Trépied de table □ Filetage de 3/8" □ En métal. 33-9203 **32,50**
6. Adaptateur □ Incluable □ Filetage de 5/8". 33-371 **17,90**
7. Adaptateur □ Filetage de 5/8" □ Très facile à manipuler. 33-372 **29,90**
8. Adaptateur de filetage □ Filetage extérieur de 5/8" □ Filetage intérieur de 4/8" et 3/8". 33-9202 **11,90**
9. Plaque de fixation □ Filetage de 5/8" □ Fixation par vis. 33-332 **19,90**
10. Coupe-vent □ Pour tout micro □ Placement aisé. 33-373 **17,90**
11. Flexible □ Fil. de 5/8" □ Se plie et s'oriente dans toutes les directions. 33-9209 **39,90**



ENCEINTE DE SONORISATION PRO-360

□ "Bass reflex à 3 voies □ Woofer Ø 38cm □ Médium à pavillon □ Tweeter à pavillon □ Protection électronique contre les surcharges □ Puissance admissible: 160W □ Très robuste: finition en vinyle grainé, coins renforcés, grille de protection et poignées de transport. 40-9232 **2.490**

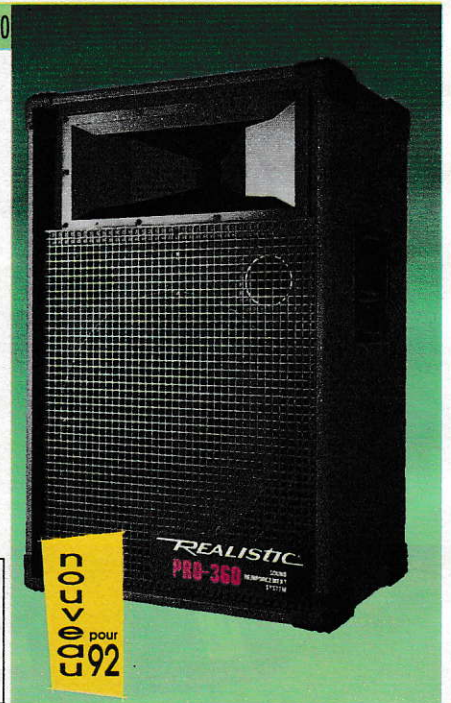

Transformateur

□ Pour ligne de 70 ou 100V □ 10W □ Bornes du secondaire: 4, 8 et 16Ω. 32-1031 **49,50**



MODULATEUR/RAMPE A 6 SPOTS



Modulateur à 3 voies avec niveaux séparés (basses/médiums/aiguës) Réglages de sensibilité sur la face avant
 6 spots de différentes couleurs modulables en toutes positions Capacité du modulateur: jusqu'à 18 spots de 60W.
 42-9483 699

1. Spot avec disque motorisé

Spot de 60W Disque 5 couleurs motorisé Livré avec support.
 42-9006 449

2. Modulateur/rampe à 3 spots

Modulateur à 3 voies avec niveaux séparés Spots détachables de 3 couleurs (rouge, jaune et vert).
 42-9318 399

3. Spots modulables

S'adaptent aux modulateurs/rampes ci-dessus Puis.: 60W.
 Rouge. 42-9319 79
 Bleu. 42-9320 79
 Vert. 42-9326 79
 Violet. 42-9484 79
 Orange. 42-9485 79
 Jaune. 42-9486 79

4. Boîtier PAR 36 pour spot

Pour spot (25/30W) Avec fusible Sans ampoule.
 42-9007 199
 Ampoule PAR 36. 42-9360 89
 Ampoule halogène PAR 36, très puissante.
 42-9361 99

5. Stroboscope

Réflecteur multi-facettes Réglage de la vitesse.
 42-3009 395

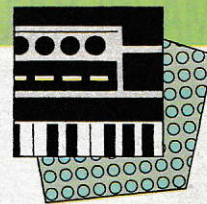

1. Modulateur A 3 voies Réglages séparés sur les 3 voies Avec micro incorporé.
 42-9003 349

2. Chenillard A 4 voies Réglage de la vitesse Témoins LEDs de progression.
 42-9004 399

3. Chenillard programmable A 8 voies Nombreuses possibilités de programmation Réglage de la vitesse Témoins LEDs de progression.
 42-9005 599

6. Sphère disco

Avec moteur Multi-miroirs Ø 30cm 2 rotations/min. Sur secteur.
 42-9355 449

7. Moteur

Pour mini-sphère Sur piles.
 42-9366 49,50

8. Mini-sphère disco

Facettes en verre Ø 125mm.
 42-9365 89

9. Discène

A poser sur le disque en lecture et à éclairer avec un spot Effet surprenant.
 42-9325 39,50

10. Spot tournant

Capot rouge Consommation réduite: seulement 25W.
 42-3040 349

11. Support

Pour tube néon de lumière noire.
 42-9011 129

12. Tube néon

De lumière noire 18W.
 42-9002 149

13. Lampes et spots

Rouge. 42-9183 18,50
 Jaune. 42-9184 18,50
 Bleu. 42-9185 18,50
 Vert. 42-9317 18,50
 Violet. 42-9323 18,50
 Orange. 42-9368 18,50
 Lumière noire. 42-9190 24,50

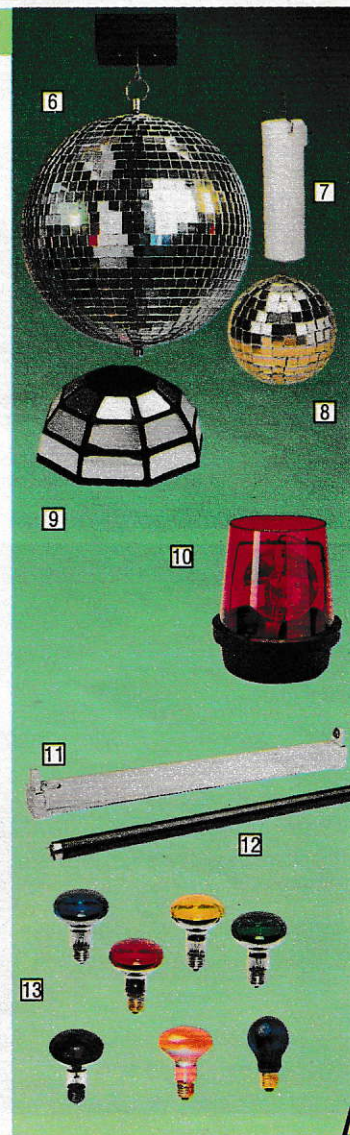

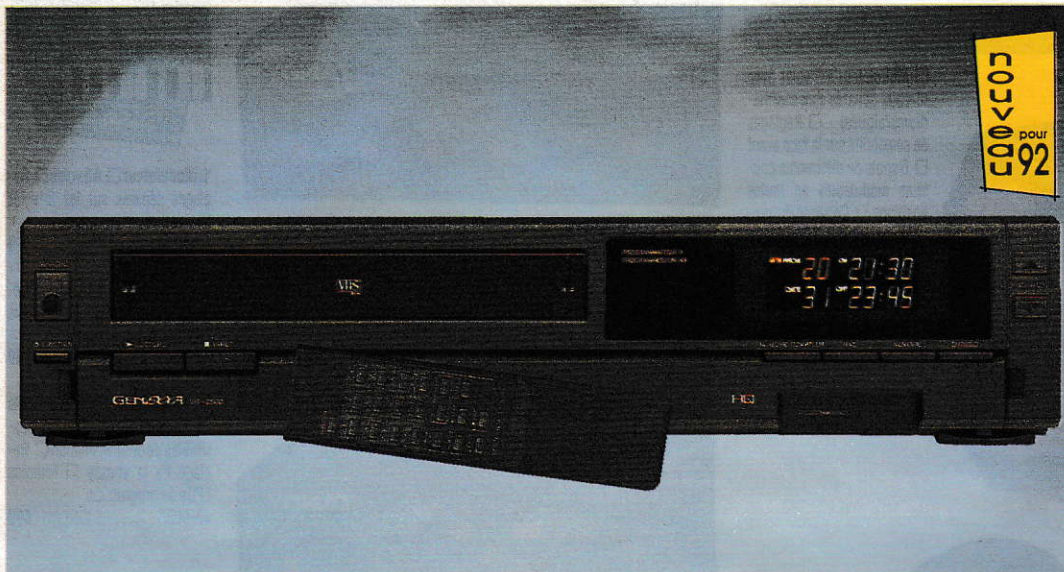

GENEXXA VR-1991

- PAL/SECAM Mémoire pour 32 émetteurs 4 programmations sur 2 semaines/chaque jour Télécommande à infrarouges avec possibilité de programmation
 - Recherche d'images av/ar à grande vitesse Avance image par image Arrêt sur image Tracking Possibilité d'enregistrement instantané Affichage digital multifonction Horloge Prise Euroconnecteur.
- 16-9293 2.690

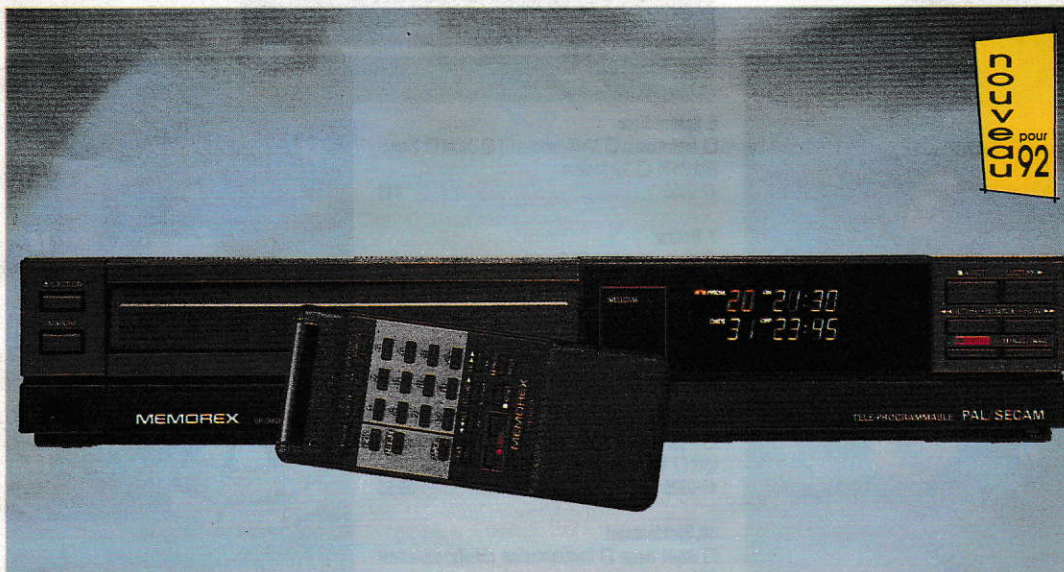

MEMOREX VR-3600

- PAL/SECAM, PAL B/G ou B/H - PAL I, SECAM L - B/G
 - Compatible Canal + Mémoire pour 39 émetteurs
 - Recherche automatique des émetteurs 8 programmations sur 1 an avec possibilité d'enregistrement répétitif d'émissions quotidiennes
 - Recherche d'images av/ar à grande vitesse (x9) Avance image par image et ralentie
 - Arrêt sur image Tracking Enregistrement par programmation simplifiée (QSR) Mise en route automatique avec lecture instantanée
 - Recherche de passages vierges sur la bande Compteur de lecture en temps réel Sauvegarde de la mémoire en cas de coupure de courant 2 prises Péritel Télécommande à infrarouges programmable à 17 fonctions.
- 16-9145 3.990



MEMOREX VR-4000

- 3 têtes vidéo garantissant un arrêt sur image et un ralenti de qualité supérieure PAL/SECAM Compatible Canal +
 - Mémoire pour 39 émetteurs Recherche automatique des émetteurs 8 programmations sur 1 an avec possibilité d'enregistrement répétitif d'émissions quotidiennes
 - Recherche d'images av/ar à grande vitesse (x9) Avance image par image Lecture au ralenti variable
 - Arrêt sur image Tracking Enregistrement par programmation simplifiée (QSR) Mise en route automatique avec lecture instantanée
 - Recherche de passages vierges sur la bande Compteur de lecture en temps réel Indicateur du temps restant sur la bande Sauvegarde de la mémoire en cas de coupure de courant 2 prises Péritel
 - Télécommande à infrarouges programmable avec affichage LCD.
- 16-9157 4.490

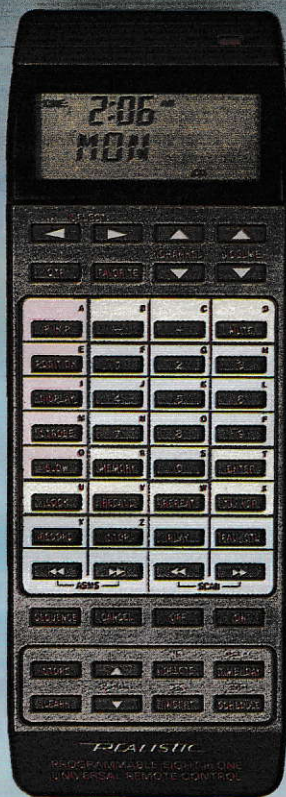
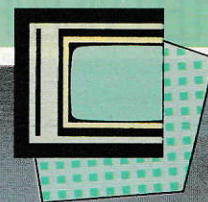

TELECOMMANDE UNIVERSELLE 8 EN 1 AVEC PROGRAMMATION

Finis désordre et confusion entre vos télécommandes! Met en mémoire les codes de commande infrarouges de 8 télécommandes afin de les remplacer Touches de fonction pour magnétoscope, TV, enregistreur, tuner, lecteur CD, lecteur de vidéodisque, etc. Pavé numérique 10 minuteries sur 7 jours permettant de programmer jusqu'à 38 séquences de 14 commandes Large affichage LCD (heure/jour/date) Fonctionne sur 4 piles AA: pas de perte de programmation due à une coupure de courant!
 15-1903 790

TELECOMMANDE UNIVERSELLE A INFRAROUGES 4 en 1

Met en mémoire les codes de commande infrarouges de vos différentes télécommandes afin de les remplacer Peut commander jusqu'à 4 appareils audio et vidéo différents 9 touches de fonction pour magnétoscope Pavé numérique pour accès direct Fonctionne sur 4 piles AAA.
 15-1902 490



PROCESSEUR AUDIO/VIDEO VE-900

Corrige et améliore la qualité de copie d'un magnétoscope vers un autre Idéal pour copier d'un caméscope vers un magnétoscope: augmente la qualité du montage de vos prises de vue vidéo 2 réglages d'image: contraste et contour 2 réglages de son: volume et tonalité Visualisation des corrections sur le téléviseur 3 prises Euroconnecteur (TV et 2 magnétoscopes) Fonctionne sur secteur.
 15-9289 599



Réglage de contraste pour corriger la clarté de l'image

Réglage de volume sonore

Réglage de contour pour améliorer la netteté et le détail de l'image

Réglage de la tonalité du son

SYSTEME DE RECEPTION DES EMISSIONS VIA SATELLITES

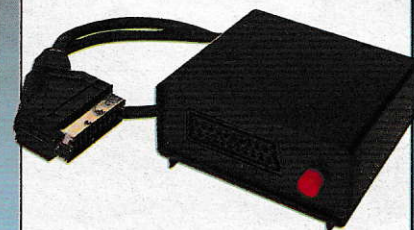

Module de raccordement à double prise Euroconnecteur
 2 entrées Euroconnecteur/1 sortie Euroconnecteur
 Pour raccorder 2 appareils audiovisuels (magnétoscope, ordinateur, récepteur satellite...) sur une TV Idéal pour copier les vidéocassettes.
 15-9288 195

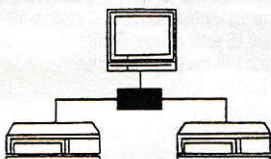

CASQUES D'ECOUTE



Système d'écoute mono sans fil
 Emetteur et récepteur à infrarouges Adaptable sur toute sortie casque 30-18.000Hz Livré avec fiche 3,5/6,3mm.
 32-2050 490
 Casque récepteur supplémentaire.
 32-9050 249



Emetteur/récepteur à infrarouges pour casque stéréo
 Ecoutez sans fil par l'intermédiaire de votre casque stéréo habituel! Branchement aisé Convient pour tout type de casque 20-18.000Hz Portée: 6m Casque non-inclus.
 32-2051 695



Casque d'écoute TV
 Mono Type dynamique 20-20.000Hz Sens.: 88dB/mW Réglage de volume Câble de 4m avec fiche de 3,5mm Poids: 40g sans câble. 33-9038 79

Ecouteur spécial TV
 Conçu pour écouter la TV en privé sans déranger votre entourage Réglage de volume Câble de 4,6m avec fiche de 3,5mm.
 15-587 44,50



ECRAN DE 55cm

PAL/SECAM Ecran plat à coins carrés Tuner électronique avec recherche automatique des canaux (32 présélections) Affichage des fonctions sur l'écran Programmation d'arrêt (30, 60 ou 90 minutes) Prise Péritel Télécommande à infrarouges multifonction.

16-9213 3.290



CO3 > 003 pour 92

ECRAN DE 40cm

PAL/SECAM Ecran plat à coins carrés Tuner électronique avec recherche automatique des canaux (32 présélections) Affichage des fonctions sur l'écran Programmation d'arrêt (30, 60 ou 90 minutes) Prise Péritel Télécommande à infrarouges multifonction.

16-9212 2.490



CO3 > 003 pour 92

ECRAN DE 36cm

PAL/SECAM Tuner électronique avec recherche automatique des canaux (32 présélections) Affichage des fonctions sur l'écran Programmation d'arrêt (30, 60 ou 90 minutes) Prise Péritel Télécommande à infrarouges multifonction.

16-9211 1.990



CO3 > 003 pour 92

PORTABLE

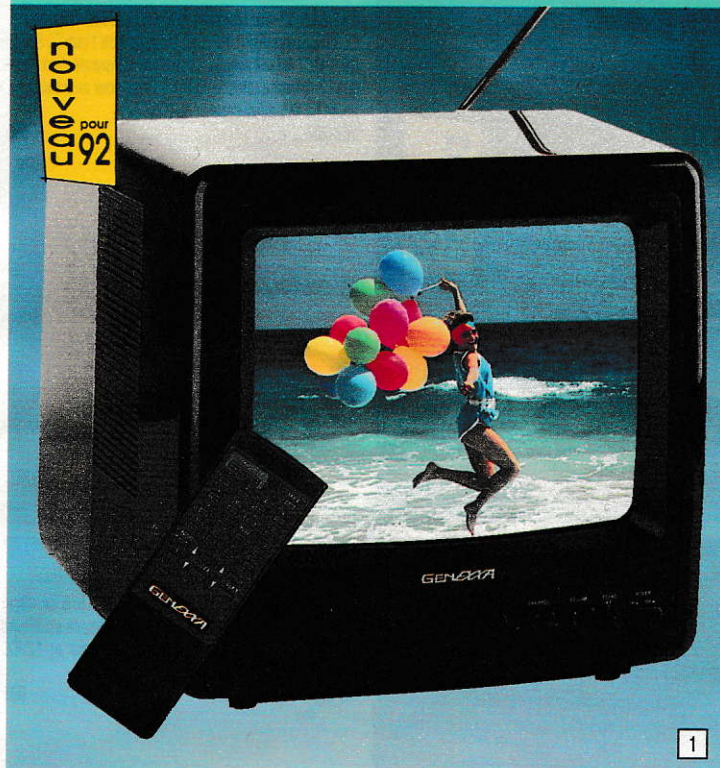

1

PORTABLE

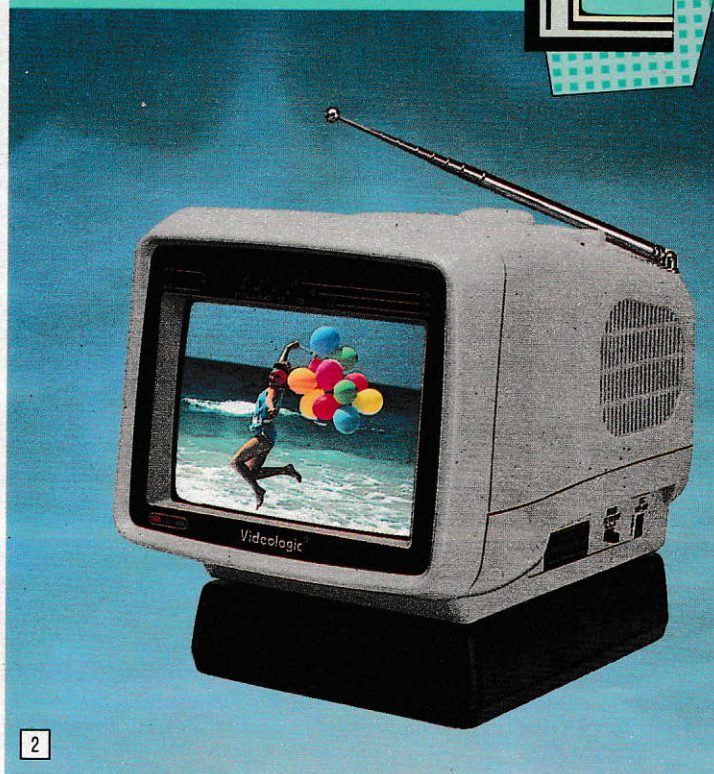

2

L'image couleur qui vous suit partout!

1. Ecran de 26cm

PAL/SECAM Tuner électronique avec recherche automatique des canaux (32 présélections) Affichage des fonctions sur l'écran Programmation d'arrêt (30, 60 ou 90 minutes) Prise Péritel Télécommande à infrarouges multifonction. 16-9210 2.290

2. Ecran Videologic de 15cm

PAL/SECAM Recherche manuelle Antenne télescopique Prise pour antenne extérieure Prise Péritel Haut-parleur 0,7W Alimentation sur secteur (adaptateur inclus) ou 12VCC (batterie) Dim.: 17,5x17,5x30cm. 16-9097 1.995

3. Casio TV-1400

SECAM L Idéal comme moniteur pour la prise de vue vidéo Ecran de 6,5cm Prises audio/vidéo Prises pour antenne extérieure et écouteur Livré avec écouteur et étui Sur piles, secteur ou 12VCC. 16-9366 1.490

A ECRAN LCD



3

■ Ecouteur

■ Adaptateur secteur

■ Adaptateur auto



Portavision®-45

Portavision®-45: combiné TV-radio avec réveil
 Téléviseur VHF/UHF avec écran N/B de 11cm Radio GO/FM Réveil avec fonction d'assouplissement en musique Antenne télescopique Prise pour antenne extérieure Sur piles, secteur ou 12VCC.
 16-9207 895

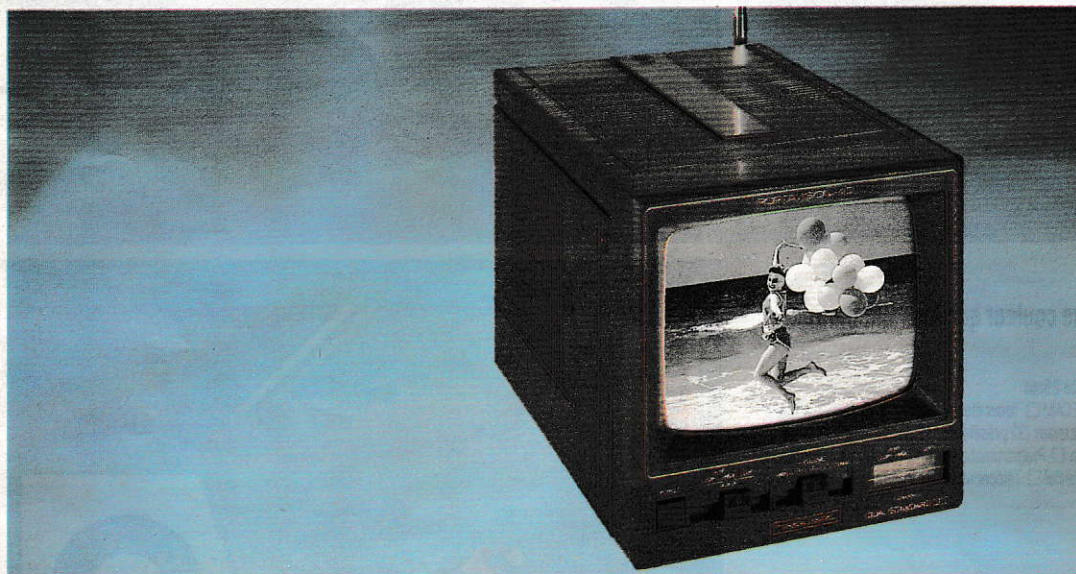

Portavision-10

Multi-standard Europe/France Ecran N/B de 13cm Antenne télescopique Prise pour antenne extérieure Prise pour écouteur Sur piles, secteur et 12VCC (adaptateurs inclus) Dim.: 14,8x14x22cm.
 16-9201 699

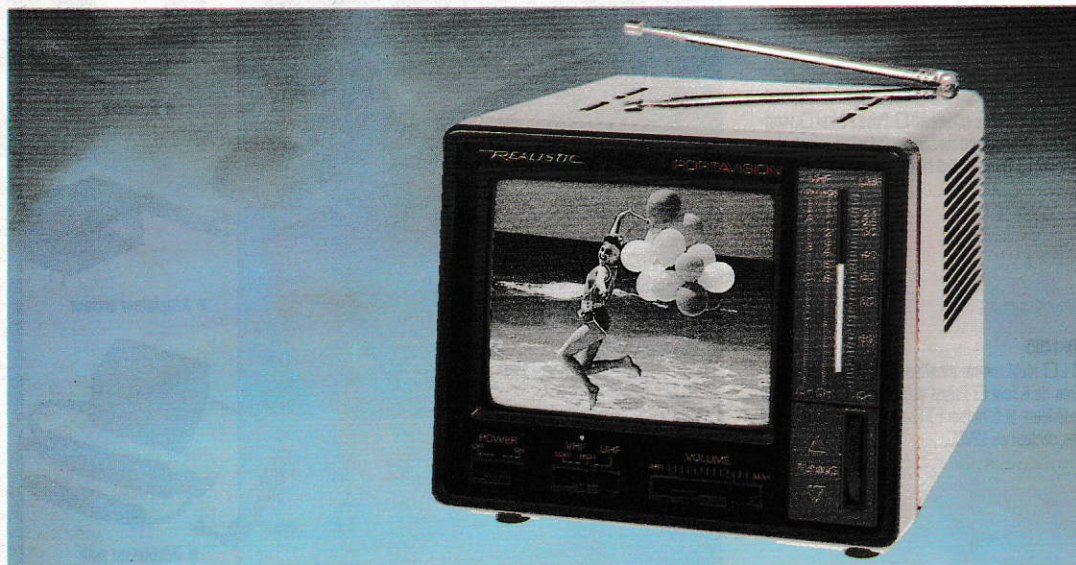

Portavision®-8

Bi-standard Europe/France Ecran N/B de 11,5cm Antenne télescopique Prise pour antenne extérieure Livré avec écouteur Sur piles ou secteur, adaptateur 12VCC en option Finition noire.
 16-9170 599

ACCESSOIRES TV/VIDEO



Bobineur de vidéocassette VHS
Évite l'usure du magnéscope. Ejection autom.
Sur secteur. Protection anti-surchage.
44-9298 249



Adaptateur VHS-C
Insérez-y votre cassette VHS-C pour la reproduire dans
votre magnéscope de salon. 44-9301 159



Ensemble d'entretien TV/vidéo. Cassette de nettoyage
VHS. Flacon de solution pour
les têtes. Flacon de produit
pour écran. Chiffon.
44-9277 149



Cassette de nettoyage VHS
Avec circuit électronique guidant le défilement de bande et flacon de solution.
Nettoie efficacement le mécanisme d'entraînement et les têtes audio et
vidéo. 44-9289 159



Cassette de nettoyage VHS
Avec flacon de produit de nettoyage et doseur automatique incorporés.
44-8057 99



Cassette de nettoyage VHS Trackmate® Système breveté: brosse automatique.
Très efficace: assure un rendement optimal à votre magnéscope.
44-8059 195



Cassette de nettoyage pour têtes et mécanisme d'entraînement. Avec flacon de solution.
VHS.
44-7047 29
Betamax.
44-7007 99



Système Flip® pour 9 vidéocassettes.
Emboîtable. Permet une recherche aisée.
44-9300 42,50



Nécessaire de réparation audio/vidéo. Comprend: bloc à épisser,
lame aimantique, bandes auto-collantes, bandes amorces.
44-9290 49



Ensemble d'entretien pour caméra. Cassette de nettoyage avec solution pour têtes, pour objectif, 50 feuillets de papier, brosse avec soufflet.
VHS-C. 44-9287 149
Vidéo 8. 44-9288 149



Étiquettes pour vidéocassettes Avec marqueur spécial à encre effaçable permettant de réutiliser les étiquettes.
Pour VHS et Betamax.
44-7037 14,50

Vidéocassettes



Supertape® High Grade

Pour une définition supérieure de l'image, un rendu fidèle des couleurs et une excellente reproduction du message sonore. Normes de fabrication particulièrement sévères. Excellentes propriétés mécaniques.

VHS E-120, durée 2h. 44-9297 34
VHS E-180, durée 3h. 44-9281 39
VHS E-195, durée 3h 1/4. 44-9294 49
VHS E-240, durée 4h. 44-9282 59
Betamax L-750, durée 3h. 44-9283 49

Supertape Extra High Grade

Une longévité encore meilleure! Supporte particulièrement bien les enregistrements successifs. Très haute définition de l'image et des couleurs. Excellente reproduction du message sonore.

VHS E-180, durée 3h. 44-9295 59
VHS E-240, durée 4h. 44-9296 59



Sets de câbles de connexion

Permet de raccorder un magnéscope équipé en DIN/Cinch/BNC/Jack à 1 magnéscope à prise Euroconnecteur.

15-9254A 159

Permet de raccorder deux magnétoscopes japonais entre eux (image + son).

15-9252A 129

Permet de raccorder un magnéscope japonais à un magnéscope européen (image + son).

15-9253A 129

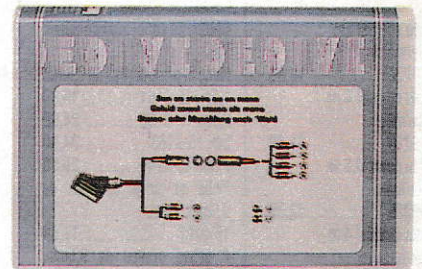

Câbles, fiches et adaptateurs vidéo

Pour tous vos raccordements vidéo, votre magasin Tandy vous offre un choix unique de câbles, de fiches, d'adaptateurs... et une solution à votre problème!

Prolongateur de 1,5m: fiche et prise Euroconnecteur (9 broches connectées).
15-9293 79



Prolongateur de 1,5m: fiche et prise Euroconnecteur (21 broches connectées).
15-9294 99



Boîtier de connexion Euroconnecteur. Entrée: 2 prises. Sortie: 1 fiche. Avec sélecteur.
15-9288 195



Fiche Euroconnecteur (10 broches connectées) - fiche Euroconnecteur avec 4 prises Cinch. 1,5m.
15-9274 129



Fiche Euroconnecteur - 4 fiches Cinch. Long.: 1,5m.
15-9272 59

Fiche Euroconnecteur - 6 fiches Cinch. Long.: 1,5m.
15-9273 129



Fiche Euroconnecteur-4 fiches "cinch" (2 audio et 2 vidéo). 1,5m.
15-9296 65



Fiche Euroconnecteur - fiche DIN à 6 broches. 1,5m.
15-9277 69



Adaptateur Euroconnecteur - prise DIN à 6 broches. Avec interrupteur et sortie audio Ø 3,5mm. 15-9276 .. 69



Fiche Euroconnecteur - mini-fiche DIN 8 broches (pour caméscope).
15-9295 75



Fiche RCA - fiche RCA. Long.: 1,8m.
15-9249 27,50



Fiche DIN à 6 broches - fiche DIN à 6 broches. 1,8m.
15-9251A 39,90



Fiche BNC - fiche BNC. Long.: 1,8m.
15-9502A 47,50

ACCESSOIRES TV-RADIO



Meuble pour téléviseur et magnétoscope

- Avec portes vitrées
- Finition noire
- Emplacement de rangement pour vidéocassettes,...
- Sur roulettes.

15-9292 699



Support mobile

- Sur roulettes
- Stable jusqu'à 70kg
- Emplacement prévu pour le magnétoscope sous le téléviseur. Dim. du plateau: 58 x 35 cm.

15-9300 695



Support mural

- Orientable et inclinable
- Poids max. admissible: 25kg
- Idéal pour la chambre à coucher, le living, le salon,...

15-9269 349



Amplificateurs de signal

Ampli à alimentation séparée

- 3 entrées: bande I/FM, bande III, bande IV/V
- Montage sur le mât
- Gain: jusqu'à 24dB
- Sortie: 98dBµV max.

15-9263 599



Module pour 2 téléviseurs

- Pour raccorder 2 téléviseurs sur une même source, sans perte de signal
- Gain: 2x12dB
- Sortie: 96dBµV max.

15-9242 249

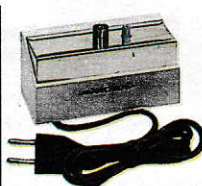

Ampli TV à gain variable

- Gain réglable (0-20dB)
- Niveau de sortie: 100dBµV max.
- Alimentation incorporée.

15-9259 259

Ampli sur secteur

- Gain jusqu'à 14dB en UHF et 17dB en VHF
- Sortie: 85dBµV max.
- Alimentation incorporée.

15-9215 199

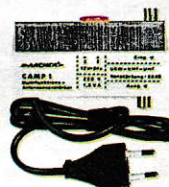

Ampli à alimentation mixte

- Gain: 20dB
- Fonctionne sur 220VCA/1,6A ou 12/24VCC.

15-9267 295

Prises et câbles pour antenne



Câble coaxial 2m

Mâle/mâle. 15-9227 19,90

Câble coaxial 4m

Mâle/mâle. 15-9228 31,50

Câble coaxial 6m

Mâle/Mâle. 15-9229 42,50

Câble coaxial 4m

Mâle/femelle. 15-9230 31,50



Câbles de connexion coaxiaux 75Ω

Fiche et prise droites de 9,5mm

1,5m. 15-9161 19,90

2,5m. 15-9162 24,90

5m. 15-9163 34,90

7,5m. 15-9245 39,50

Fiche et prise coudées de

9,5mm, 1,5m.

15-9268 17,50

2 fiches droites de 9,5mm,

1,5m. 15-9256 19,50

Câbles de qualité

- Pour tous vos raccordements d'antennes.
- Vendus au mètre ou en rouleau.

N° cat.	Fig	Description	Prix au mètre		
			1-10m	11-24m	25m et +
15-9139	1	Coaxial, 75Ω	3,90	3,70	3,50
15-9140	1	Coaxial, 75Ω			94,50
15-9144	2	240Ω, plat symétrique	2,90	2,70	2,50
15-9283	3	3 conducteurs de 0,5mm²	4,90	4,65	4,40
15-9287		Coaxial argenté 75Ω, feuilletard 100% de recouvrement	4,90	4,65	4,40

Filtres coupleurs



Antenne 1: VHF

5-12 ou 2-5

Antenne 2: UHF

21-60

Impédance: 75Ω

15-9164A 56

Prises murales



Support pour prise

15-9158, 15-9160

5,90

Prise pour radio/TV, 60/75Ω, Ø 9,5mm.

15-9158 44,50

Câble sur dérouleur
7m de câble coaxial avec
fiche et prise, très pratique.
15-9221 89,50

Limiteur de tension

Protège TV, radios, amplis
contre les sur-tensions

15-9265 .. 99

Connecteurs pour radio et TV



1. Fiche et prise coaxiales.

9,5mm. A visser. 75Ω. DIN

45325. Prise coudée.

15-9097 6,90

Fiche coudée.

15-9083 7,50

2. Fiche et prise coaxiales.

9,5mm. A visser. 75Ω. DIN

45325. Prise droite.

15-9188 4,50

Fiche droite.

15-9084 4,50

3. Fiche et prise coaxiales.

9mm. A visser. 75Ω. Fiche

droite. 15-9225 4,90

Prise droite.

15-9226 4,90

4. Séparateurs/transfo AM/

FM. Entrée: 60/75Ω (connexion

à vis). Sortie: 240/300Ω (fiche

DIN plate). 15-9040 29,50



5. Transformateur. Entrée:

300Ω vers 75Ω ou vice-versa.

15-1253 18,90

6. **répartiteurs. Pour bran-

cher 2 TV sur une même prise

d'antenne, pertes > à 45dB, sé-

paration < à 20dB.

15-9218 34,50

15-9219 34,50

7. **répartiteurs. Pour bran-

cher simultanément l'antenne et

un micro-ordinateur/jeu TV sur

un même téléviseur ou pour

brancher 2 téléviseurs sur une

même prise d'antenne. Système

inductif. Pertes > à 45dB. Sépa-

ration entre les sorties < à 20dB.

1 entrée mâle, 2 sorties

femelles. 15-9137 44,50

1 entrée femelle, 2 sorties mâles.

15-9220 44,50



8. Fiche coaxiale coudée.

15-9285 6,90

9. Prise coaxiale coudée.

15-9284 6,90

10. **répartiteurs. Pour bran-

chement à prise IEC 9,5mm. DIN

45330.

1 entrée mâle, 2 sorties femelles.

15-9198 33,90



11. 1 entrée femelle, 2 sorties

mâles. 15-9135 33,50

12. Adaptateurs coaxiaux.

Transforme une prise coaxiale en

une fiche coaxiale.

15-9133 7,50

Transforme une fiche coaxiale en

une prise coaxiale.

15-9134 6,90

13. Jonction coaxiale. Pour re-

lier 2 câbles coaxiaux.

15-9186 6,90



14. Fiches IEC. 1 fiche pour GO/

PO/OC et une fiche pour FM.

15-9174 8,50

15. Fiches IEC. 1 fiche pour

connexion UHF et une fiche pour

connexion VHF.

15-9177 9,50

16. Fiche IEC. Fiche plate avec

broches de 4mm.

15-9177 4,90

17. Adaptateurs. Fiches rondes

de 4mm vers fiches plates de

4mm. Pour VHF et UHF.

15-9123 9,90

ANTENNES TV

Antennes UHF

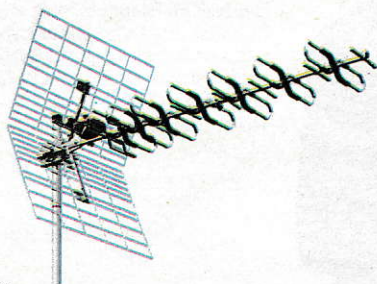

Bandes IV et V

- Performances de très haut niveau Canaux 21-60 Gain jusqu'à 15dB
- Rapport av/ar: jusqu'à 30dB Long.: 1,27m.

15-9278 490



Bandes IV et V

- Canaux 21-60 Gain jusqu'à 13,5dB Rapport av/ar: 26dB Réflecteurs articulés Entièrement pré montée Connexion coaxiale ou symétrique.

15-9222 225

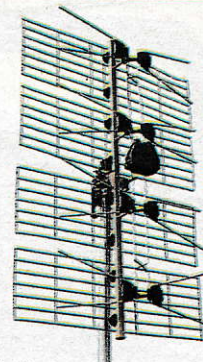

Bandes IV et V

- Canaux 21-68 Gain jusqu'à 12dB 4 éléments Assemblage par pression Idéale pour émetteurs peu éloignés Dim.: 77x51cm.

15-9217 169

Antennes VHF

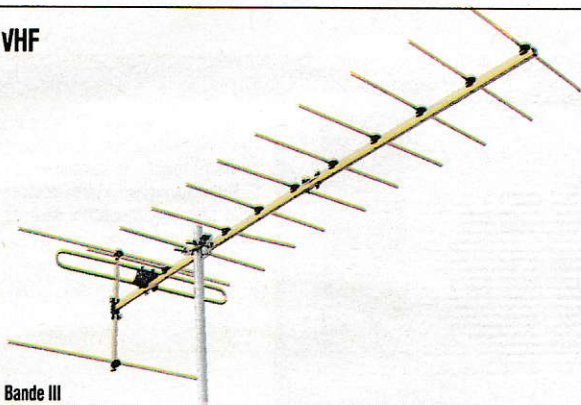

Bande III

- Canaux 5-12 Gain jusqu'à 10,5dB Rapport av/ar: 24dB 13 éléments en aluminium massif Assemblage par pression Longueur: 2,30m.

15-9212 249



Antenne multibande électronique compacte

- Bandes II (FM), III (VHF: 5 à 12), IV et V (UHF: 21 à 65) Gain jusqu'à 31 dB Forme aérodynamique: idéale pour caravane Sur batterie 12VCC ou secteur (adapt. en option).

15-9255 599

Adaptateur secteur. 270-9536 79

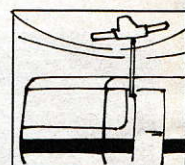

Antennes multibandes

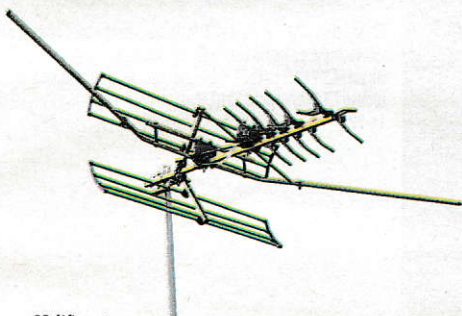

30 éléments

- Pour toutes les bandes TV: I (VHF: 2 à 4), III (VHF: 5 à 12), IV et V (UHF: 21 à 68) Gain: 3dB (I), 8dB (III) et 9dB (IV-V) Montage par simple pression.

15-9244 349

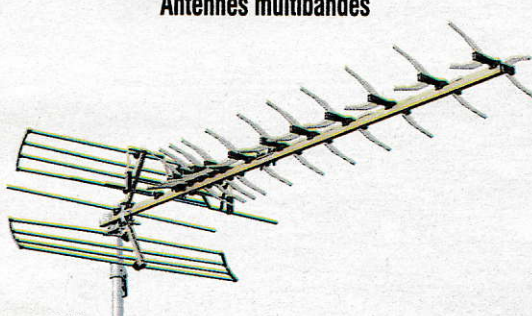

56 éléments

- Couvre les bandes III (VHF: canaux 5 à 12), IV et V (UHF: canaux 21 à 65) Gain moyen de 6,5dB en VHF et de 13dB en UHF Longueur: 1,62m.

15-9238 299

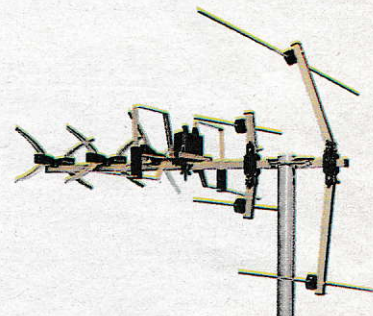

17 éléments

- Couvre les bandes III (VHF: 5 à 12), IV et V (UHF: 21 à 65) Gain moyen: 7,5dB en VHF et 4,5dB en UHF Encombrement réduit.

15-9237 199

Antennes intérieures



A gain réglable

- Avec amplificateur et dipôle télescopique Gain: réglable de 5 à 25dB en VHF (canaux 2 à 12) et de 10 à 30dB en UHF Alimentation 220V ou 12/24V.

15-9281 449

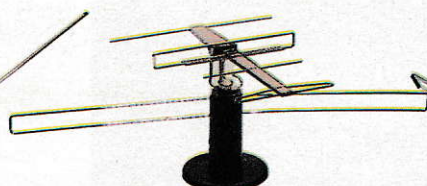

Finition raffinée

- Avec amplificateur Gain: 16dB en VHF et 23dB en UHF Éléments orientables séparément.

15-9170 499

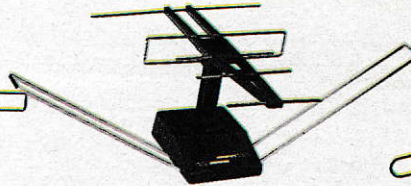

Particulièrement robuste

- Avec amplificateur Gain: 15dB en VHF et 21dB en UHF.

15-9214 399

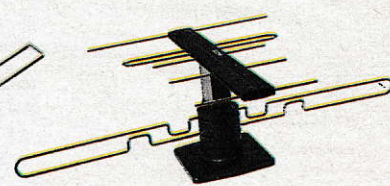

Prix avantageux

- Canaux VHF et UHF Éléments VHF et UHF orientables séparément.

Avec ampli. Gain: 16dB en VHF, 17dB en UHF.

15-9291 349

Sans ampli. 15-9290 199



RADIO-DOUBLE CASSETTE SCR-201

Radio GO/PO/FM stéréo Double platine à cassette: duplication à vitesse élevée, lecture continue de 2 cassettes, micro à condensateur incorporé Réglages de tonalité basses/médiums/aiguës 2 enceintes Sur piles ou secteur Dim.: 49,1x15,2x13,5cm.
 14-9188 599

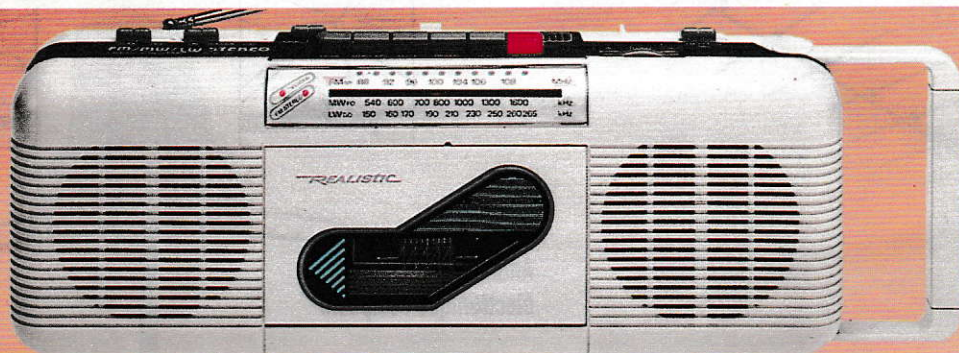

RADIO-CASSETTE STEREO SCR-40

Radio GO/PO/FM stéréo Platine à cassette avec arrêt automatique en fin de bande Réglage de tonalité 2 enceintes Poignée de transport latérale et bandoulière Sur piles ou secteur Livré avec écouteurs stéréo incorporés dans un compartiment situé sur la face arrière Dim.: 36,5x13x8,4cm.
 14-9191 469



RADIO-CASSETTE STEREO SCR-210

Radio GO/PO/FM stéréo Platine à cassette avec arrêt automatique en fin de bande Micro à condensateur incorporé 2 enceintes Prise pour casque Sur piles ou secteur Dim.: 43x13,6x10,1cm.
 14-9211 399

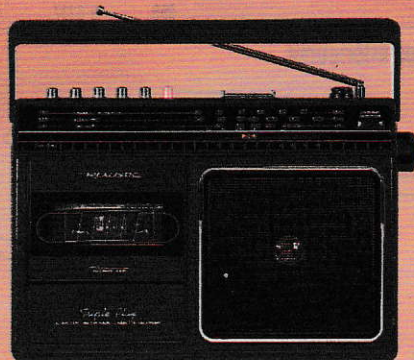

RADIO-CASSETTE MONO CTR-83

Radio GO/PO/FM Platine à cassette avec arrêt automatique et micro à condensateur incorporé Sur piles ou secteur Dim.: 28,4x18,5x7,6cm.
 14-9185 299

COMBINES PORTABLES

RADIO-DOUBLE CASSETTE-CD CD-3305

- Très complet Lecteur CD compatible mini-CD avec programmation de 16 plages Radio GO/PO/FM/OC stéréo Double platine à cassette avec dispositif de départ synchronisé et duplication des cassettes à vitesse élevée 2 enceintes Prises pour casque et micro Sur piles ou secteur.
- 14-9227 1.490

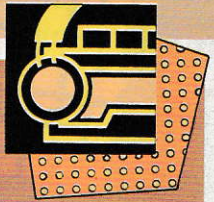

CD3305 pour 92

RADIO-CASSETTE-CD CD-3304

- Lecteur CD compatible mini-CD avec programmation de 32 plages Radio GO/PO/FM stéréo Platine à cassette avec dispositif de départ synchronisé avec le lecteur CD 2 enceintes "Loudness" automatique Prise pour casque Sur piles ou secteur.
- 14-9228 1.290

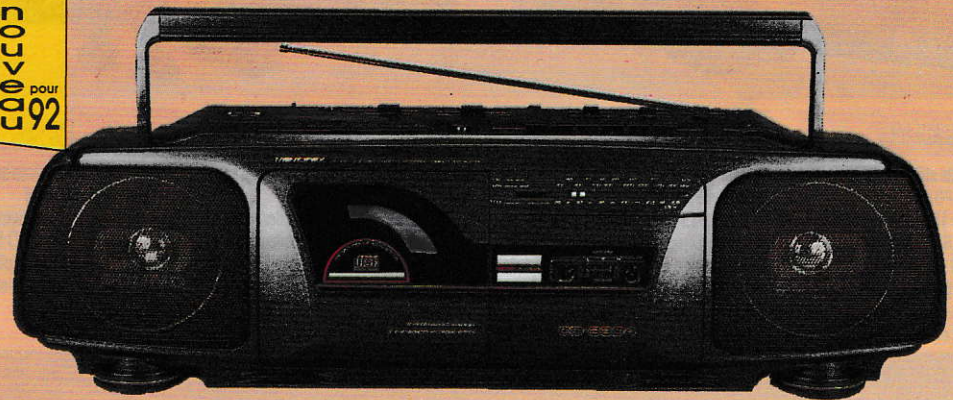

CD3304 pour 92

RADIO-DOUBLE CASSETTE SCR-310

- Radio GO/PO/FM stéréo avec syntonisation digitale, 18 présélections et affichage LCD Double platine à cassette avec duplication à vitesse élevée et départ synchronisé, lecture continue... Réglages de tonalité basses/médiums/aiguës 2 enceintes Prise pour casque Sur piles ou secteur Dim.: 52,5x13,5x12cm.
- 14-9209 895



RADIO-DOUBLE CASSETTE SCR-41

- Radio GO/PO/FM stéréo Double platine à cassette avec platine de lecture auto reverse, duplication à vitesse élevée, lecture continue... Elargissement du champ stéréo Réglages de tonalité basses/médiums/aiguës 2 enceintes à 2 voies 2 micros Sur piles ou secteur Dim.: 51x13,7x12,4cm.
- 14-9202 799

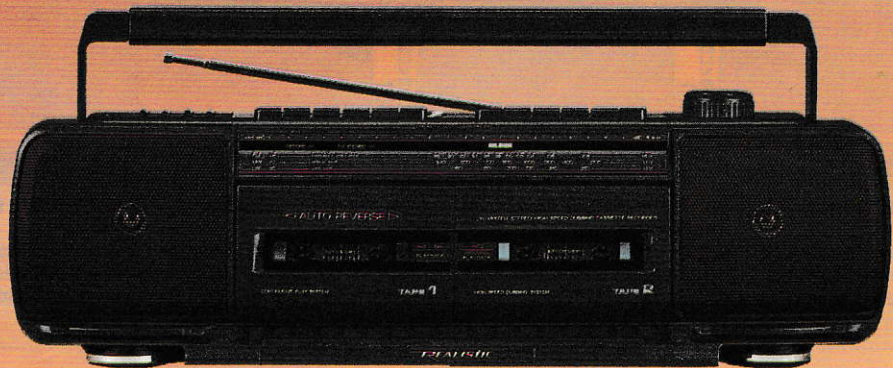

Music on the MOVE



BALADEUR

Lecteur de cassette stéréo auto reverse et récepteur digital PO/FM

- Mémoire pour 10 stations avec sauvegarde
- Dolby B
- Sélecteur METAL-CrO2/NORMAL
- Correcteur
- Circuit de renforcement des basses
- Livré avec batterie rechargeable en 20'
- adaptateur/chargeur, écouteurs et étui. 14-1082 .. 1.495

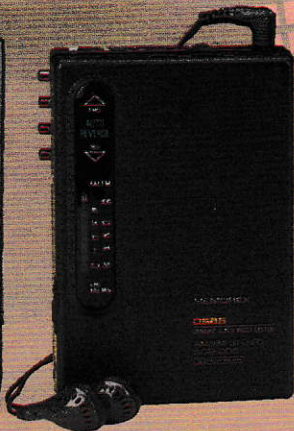

SCP-206

Lecteur de cassette stéréo auto reverse et récepteur PO/FM

- Dolby B
- Circuit de renforcement des basses
- Sélecteur METAL-CrO2/NORMAL
- Indicateur d'état des piles
- Livré avec piles NiCd, adaptateur/chargeur et écouteurs
- 118,5x91,5x37mm. 14-1077 .. 1.295



SCP-26

Lecteur/enregistreur de cassette stéréo et récepteur PO/FM

- Circuit de renforcement des basses
- Dolby B
- Prise pour adaptateur secteur
- Avec écouteurs, micro et clip
- 120,5x92x37,5mm. 14-1078 .. 995



SCP-38

Lecteur de cassette stéréo auto reverse et récepteur digital PO/FM

- Mémoire pour 20 stations
- Sélecteur mono/stéréo
- Dolby B
- Sélecteur METAL-CrO2/NORMAL
- Sur piles, secteur ou 12VCC
- Clip pour ceinture
- 123x85x36mm. 14-1074 .. 849

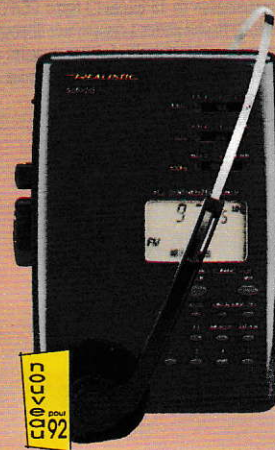

SCP-213

Lecteur de cassette stéréo auto reverse et récepteur digital PO/FM

- Mémoire pour 10 stations
- Sélecteur METAL-CrO2/NORMAL
- Correcteur à 3 clés
- Circuit de renforcement des basses
- Horloge avec alarme
- Sur piles ou secteur
- Clip pour ceinture.
- Avec casque
- 14-9230 .. 690



SCP-39

Lecteur de cassette stéréo auto reverse et récepteur PO/FM

- Dolby
- Sélecteur METAL/NORMAL
- Réglages de volume gauche/droit séparés
- Prise pour adaptateur secteur
- Clip pour ceinture.
- 14-1076 .. 549

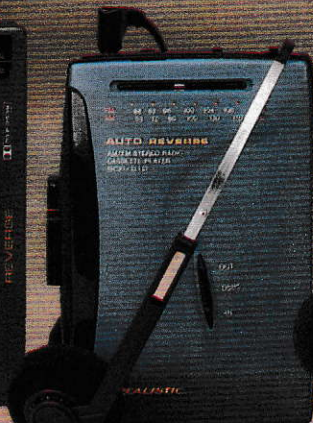

SCP-212

Lecteur de cassette stéréo auto reverse et récepteur PO/FM

- Circuit de renforcement des basses
- Prise pour adaptateur secteur
- Avec casque et clip
- 135x90x38mm. 14-9225 .. 399

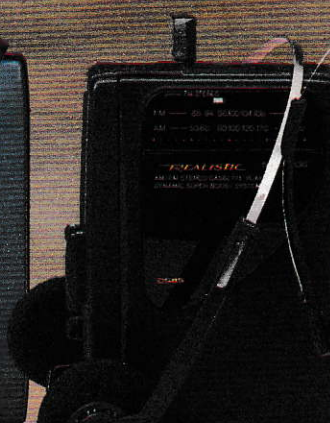

SCP-208

Lecteur de cassette stéréo et récepteur PO/FM

- Avance et retour rapides
- Circuit de renforcement des basses
- Prise pour adaptateur secteur
- 126x86x31mm. Avec casque
- 14-9219 .. 349



SCP-202

Lecteur de cassette stéréo et récepteur PO/FM

- Circuit de renforcement des basses
- Indicateur FM stéréo
- Prise pour adaptateur secteur
- 130x96x32mm. Avec casque
- 14-9198 .. 299



SCP-210

Lecteur de cassette stéréo et récepteur PO/FM

- Indicateur FM stéréo
- Prise pour adaptateur secteur
- Clip pour ceinture
- 141x87x35mm. Avec casque
- 14-9223 .. 249

BALADEURS

SCP-301

Lecteur de cassette stéréo auto reverse Dolby B Sélecteur METAL-CrO2/NORMAL Avance et retour rapides Circuit de renforcement des fréquences basses Livré avec piles NiCd, adaptateur/chargeur et écouteurs Fonctionne aussi sur pile 107x73x25mm.
14-8105 995

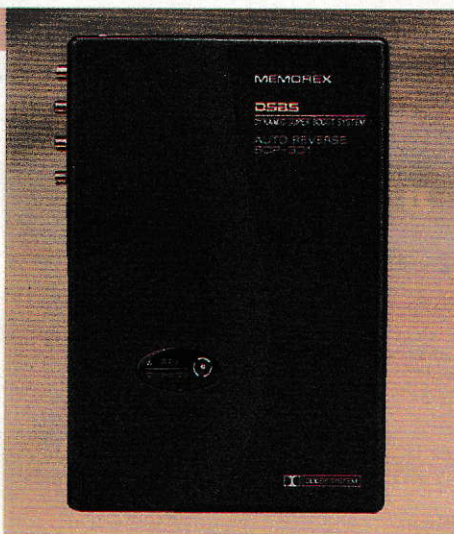

SCR-29

Lecteur/enregistreur de cassette stéréo 2 micros et haut-parleur mono inc. Sélecteur de tonalité Compteur Indicateur d'enregistrement Avance et retour rapides Réglages de niveau G/D séparés Prise pour adaptateur secteur.
14-1068 499

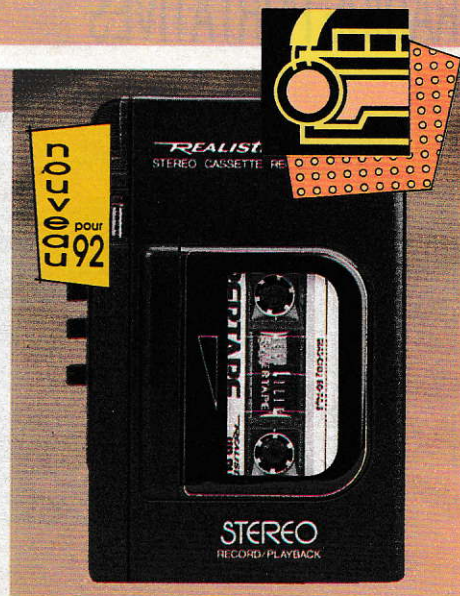

SCP-40

Lecteur de cassette stéréo Arrêt automatique Avance et retour rapides Prise pour adaptateur secteur 117x83x27mm.
14-9168 249

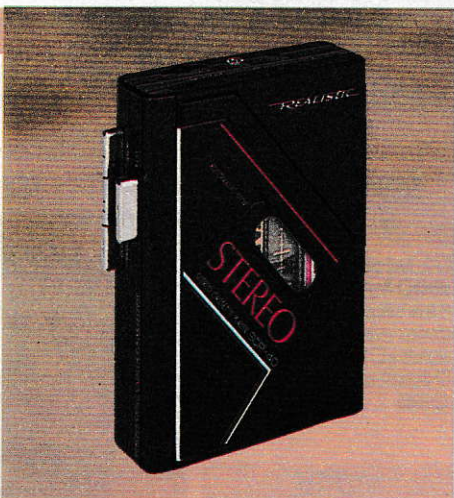

SCP-44

Lecteur de cassette stéréo auto reverse Dolby B Circuit de renforcement des fréquences basses Sélecteur NORMAL/CrO2-METAL Prise pour adaptateur secteur Indicateur de l'état des piles 112x80x29mm.
14-1083 399



SCP-205

Lecteur de cassette stéréo Circuit de renforcement des fréquences basses Arrêt automatique Prise pour adaptateur secteur Livré avec casque et clip 118x86x30mm.
14-9213 299



SCP-207

Lecteur de cassette stéréo Arrêt automatique Avance et retour rapides Prise pour adaptateur secteur 119x53x32mm. Livré avec casque.
14-9218 199



SCP-211

Lecteur de cassette stéréo Circuit de renforcement des fréquences basses Arrêt automatique Avance rapide Clip pour ceinture 117,5x82x31,5mm. Livré avec casque.
14-9224 149



SCP-209

Lecteur de cassette stéréo Arrêt automatique Avance rapide Clip pour ceinture 111x87x37mm. Livré avec casque
Noir. 14-9221 99
Blanc. 14-9222 99
Rouge. 14-9229 99



Voyez en page 25 de ce catalogue notre gamme de casques et écouteurs

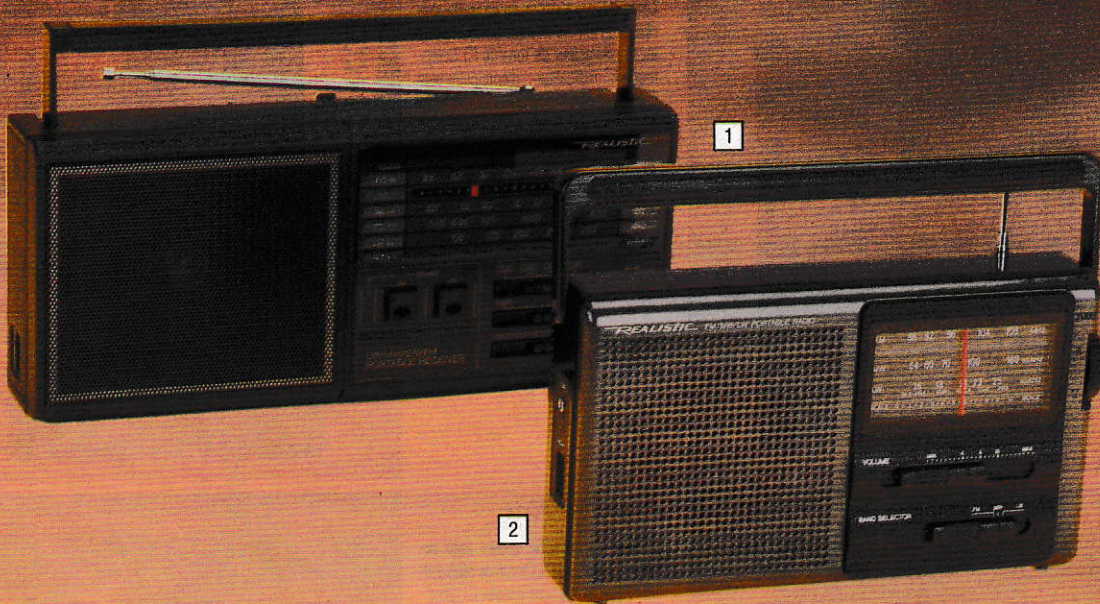

RECEPTEUR GO/PO/FM/OC

1. Large cadran d'accord Prise pour écouteur Sélecteur de tonalité Indicateur d'accord Sur piles ou secteur Dim.: 31x13x5,5cm.
12-9410 269

RECEPTEUR GO/PO/FM

2. Large cadran d'accord Antennes télescopique (FM) et ferrite (GO/PO) incorporées Sur piles ou secteur Livré avec écouteur Dim.: 24,2x14x5,5cm.
12-9414 199



RECEPTEUR PORTATIF GO/FM STEREO

- 2 haut-parleurs Indicateur FM stéréo Réglages de volume, de tonalité et de balance Prise pour casque ou écouteur (écouteur fourni) Sur piles ou secteur Avec courroie de transport 26,8x10,4x3,4cm.
12-9355 249

RECEPTEUR PO/VHF



RECEPTEUR GO/PO/FM

3. Prise pour écouteur ou mini-casque Sur piles Livrée avec dragonne et écouteur Dim.: 17x9x3cm.
12-9314 199

RECEPTEUR PO/FM

4. Antenne télescopique Sur piles Livré avec dragonne.
12-9461 99

- Nouveau "look" Capte la bande VHF 108-136MHz réservée à l'aviation Antenne télescopique Sur piles Livré avec dragonne Dim.: 7x2x3,3cm.
12-9460 169



RECEPTEUR "Sports" GO/FM

- Haut-parleur étanche Résiste à l'humidité Avec bandoulière Sur piles.
12-9318 149

Tandy, c'est la solution à deux pas de chez vous.
Une mine d'idées, un réservoir de solutions
pour tout ce qui concerne l'électronique
et la technologie domestique.

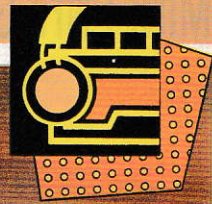

Baladeur digital PO/FM stéréo

Mise en mémoire de 19 stations Affichage LCD Indicateur FM stéréo Extinction automatique Indicateur d'état des piles Nécessite un casque.

12-147 447

Baladeur digital PO/FM stéréo

Mise en mémoire de 10 stations (5 FM et 5 PO) avec projection Affichage LCD Sélecteur mono/stéréo Balance Clip pour ceinture Sur piles Poids: seulement 93g Dim.: 110x60x19mm Nécessite un casque.

12-170 349

Baladeur PO/FM stéréo avec correcteur

Correcteur de fréquences à 3 clés Indicateur FM stéréo Circuit AFC en FM Réglage de balance Antenne PO incorporée Clip pour ceinture Nécessite un casque.

12-194 229

Mini-radio portable PO/FM stéréo

Légère et compacte Haut-parleur incorporé Prise pour casque Sur piles Dim.: 91x63x19mm Poids: seulement 56,7g (sans pile).

12-179 199

Mini-radio portable PO/FM stéréo

Ecoute stéréo sur casque (non inclus) et mono sur le haut-parleur incorporé Antenne flexible détachable Dim.: 105x65x18mm.

12-132 169



Baladeur PO/FM stéréo

Indicateur FM stéréo Circuit AFC en FM Antenne PO incorporée Clip pour ceinture Nécessite un casque.

12-189 179

Baladeur FM stéréo "Sports"

Sélecteur mono/stéréo Livré avec écouteurs stéréo et bande de fixation de type velcro.

12-138 169

Baladeur PO/FM stéréo "Sports"

Résiste à l'humidité Prise pour casque avec obturateur en caoutchouc Nécessite un casque.

12-142 149

Baladeur PO/FM stéréo

Sélecteur PO/FM/FM stéréo Indicateur FM stéréo Clip pour ceinture Livré avec écouteurs stéréo Sur piles.

12-182 129

Casque radio FM stéréo

Nouveau "design" Sonorité exceptionnelle Circuit AFC en FM Réglage de balance Livré avec fil antenne.

12-144 299

MINI-ENREGISTREURS

SCR-26

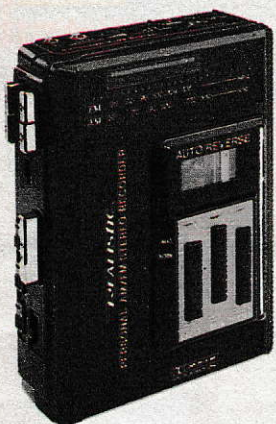

Radio OM/FM stéréo Lecteur de cassette: auto reverse, Dolby B, sélecteur Normal/Cr02/Metal Correcteur Circuit de renforcement des basses Prises pour casque, micro et adapt. secteur Livré avec clip pour ceinture, écouteurs et micro stéréo.

14-1078 995

VSC-2001



Dispositif VSC* permettant de reproduire une cassette à 2x la vitesse normale sans perte d'audibilité Commande vocale Mono Repérage av/ar Micro inc. Indicateur d'enregistrement et de l'état des piles.

14-1058 699

*VSC est une marque déposée de VSC Technology

SCR-37

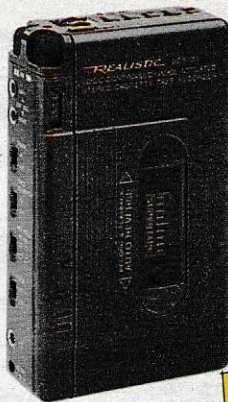

Auto reverse Commande vocale Stéréo Commandes logiques 2 micros et haut-parleur mono incorporés Prise pour casque stéréo Prise pour adaptateur secteur.

14-1080 599

SCR-29



Stéréo Haut-parleur de monitoring et 2 micros inc. Sélecteur de tonalité Compteur Indicateur d'enregistrement Avance/retour rapides Réglages de niveau G/D séparés Prises pour micro.

14-1068 499

MINISETTE-20®



Commande vocale Mono Repérage avant/arrière Micro incorporé Sélecteur de tonalité Compteur Indicateurs d'enregistrement et de l'état des piles.

14-1055 499

CTR-85



Enregistrement automatique à commande vocale pour économiser les bandes et les piles Repérage son Micro à condensateur inc. Compteur Témoin de l'état des piles Avec dragonne et écouteur.

14-1056 399

CTR-22



Commande vocale pour économiser les bandes et les piles Stéréo Réglage de sensibilité à la voix Arrêt automatique en fin de bande Microphone et haut-parleur incorporés.

14-1100 1.995

MINISETTE-19



Arrêt automatique en fin de bande Mono Circuit d'enregistrement automatique Micro à condensateur incorporé Avance/retour rapides Prise pour écouteur.

14-1054 249

ENREGISTREURS PORTATIFS



CTR-66

Idéal pour étudiants Arrêt automatique en fin de bande Touche PAUSE Micro incorporé Sur piles, secteur ou 12VCC (adaptateur en option) 14,5x24,5x5cm.

14-1151 299



CTR-73

Circuit d'enregistrement automatique Touche PAUSE Micro incorporé Repérage avant/arrière Témoin de l'état des piles Sur piles, secteur ou 12VCC (adaptateur en option).

14-1053 399

VOYEZ NOS ENREGISTREURS DE POCHE EN PAGE 119 DE CE CATALOGUE

RECEPTEURS MULTIBANDES ET ACCESSOIRES CB

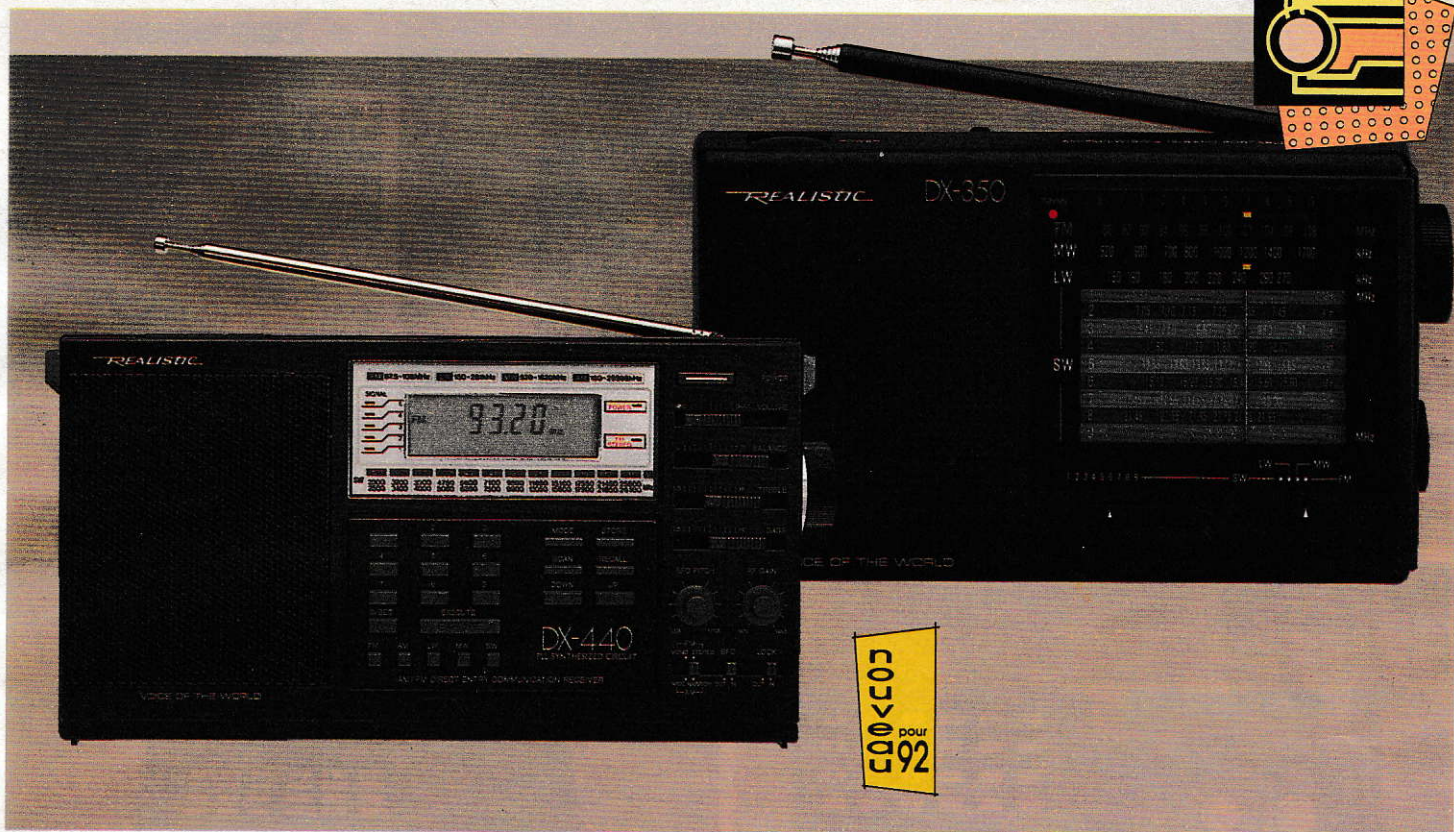
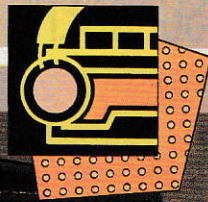

Radio PO/GO/FM stéréo/OC DX-440

- Syntonisation digitale
- Mise en mémoire de 9 stations
- Affichage LCD de la fréquence
- Horloge avec "timer"
- Sélecteur mono/stéréo
- Sélecteur OM proche/éloigné
- Haut-parleur mono
- Prises pour casque stéréo, antenne extérieure et alimentation
- Fonctionne sur piles.

20-221 1.290

Radio PO/GO/FM/OC à 12 bandes DX-350

- Soyez à l'écoute des émetteurs du monde entier: Radio Le caire, BBC, Radio Moscou, Radio Pékin, etc.
- Prise pour casque
- Alimentation: sur piles, batterie de voiture ou secteur (via adaptateurs en option).

20-209 499

ANTENNES CB

Antenne flexible en caoutchouc pour CB portatif.
21-980 99

Antenne discrète CB/OM/FM pour CB et radio.
21-990 ... 299

Antenne de gouttière pour auto, 45cm.
21-909 249

ACCESSOIRES CB

Mini haut-parleur

- Puissance admissible: 5W
- Impédance: 8Ω
- Réponse en fréquences: 800-8000Hz
- Dim.: 74x78x85mm
- Livré avec câble et fiche 3,5mm.

21-549 129

Support pour micro à fixation magnétique.

21-1130 7,90

Support pour micro à fixation par vis.

21-923 14,50

CRISTAUX

Des cristaux pour toutes fréquences sont disponibles sur commande dans nos magasins.

N° cat.	Désignation	Prix
20-9000	De réception, standard	37,50
20-9002	De réception, non standard	94,50
20-9003	Pour CB, standard, 26-28MHz	37,50
20-9008	Pour microprocesseur, standard	34,50
20-9004	Hors standard, à fabriquer selon les spécifications demandées	149
20-9007	Oscillateur à quartz, 1.000 à 64.000MHz	269



SCANNER PROGRAMMABLE PRO-2006

- Affichage LCD
- 400 canaux programmables
- Accès direct à plus de 196.000 fréquences
- Alimentation de secours protégeant la mémoire
- 10 banques de stockage
- Canal prioritaire
- 2 vitesses de balayage
- Gammes d'ondes: 25-520MHz, 760-1300MHz.

20-9145 3.990



Scanner programmable PRO-2022

- Affichage LCD
- 200 canaux programmables
- Accès direct à plus de 32.000 fréquences
- Alimentation de secours protégeant la mémoire
- Canal prioritaire
- Gammes d'ondes: 68-88MHz, 108-174MHz, 380-512MHz, 806-960MHz.

20-9127 2.495



Scanner programmable PRO-2024

- Affichage LCD
- 60 canaux programmables
- Accès direct à plus de 23.000 fréquences
- Fonction d'exclusion
- Canal prioritaire
- Gammes d'ondes: 68-88MHz, 118-136MHz, 138-174MHz, 380-512MHz.

20-9129 1.995



Scanner programmable PRO-57

- Affichage LCD
- 10 canaux programmables
- Accès direct à plus de 21.000 fréquences
- Gammes d'ondes: 68-88MHz (VHF inf), 138-174MHz (radio-amateurs, VHF sup.), 380-512MHz (UHF)
- Alimentation sur secteur avec adaptateur fourni.

20-9126 990



Scanner programmable PRO-9200

- Affichage LCD du canal, de la fréquence du statut et du mode de fonctionnement
- 16 canaux programmables
- Gammes d'ondes: 68-88MHz (VHF inf.), 118-135,975MHz (PO), 136-174MHz (radio-amateurs, VHF sup.) et 380-512MHz (UHF)
- 2 vitesses de balayage
- Mode de recherche
- Fonction de priorité et d'exclusion
- Commandes de volume et de "squelch"
- Sur secteur avec système de sauvegarde de la mémoire en cas de coupure de courant.

20-9200 1.490

COC pour 92
 COC 005

SCANNERS

SCANNERS PORTABLES

1. Scanner portable PRO-35

Affichage LCD du canal avec éclairage 100 canaux programmables Gammes d'ondes: 68-88MHz (VHF inf.), 108-135,975MHz (PO), 137-174MHz (radio-amateurs, VHF sup.) et 406-512MHz (UHF) Délai de balayage de 2 secondes Mode de recherche Fonction de priorité et d'exclusion Sauvegarde de la mémoire Livré avec piles NiCd et chargeur/adaptateur secteur.
20-9136 2.495

2. Scanner portable PRO-36

Affichage LCD 20 canaux programmables Sauvegarde de la mémoire Circuit d'économie des piles Gammes d'ondes: 68-88MHz, 108-174MHz, 380-512MHz.
20-9137 1.995

3. Scanner portable PRO-41

Affichage LCD du canal 10 canaux programmables Gammes d'ondes: 68-88MHz (VHF inf.), 137-174MHz (radio-amateurs, VHF sup.) et 406-512MHz (UHF) Délai de balayage de 3 secondes Verrouillage du clavier Mode de recherche manuelle ou de balayage Sauvegarde de la mémoire Sur piles.
20-9301 995

4. Scanner portable PRO-34

Affichage LCD 200 canaux programmables Accès direct à plus de 35.000 fréquences Sauvegarde de la mémoire Fonction d'exclusion Canal prioritaire 2 vitesses de balayage Gammes d'ondes: 68-88MHz, 108-174MHz, 380-512MHz, 806-960MHz.
20-9135 2.995

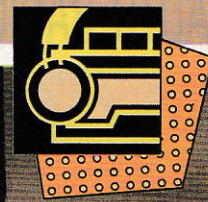

ANTENNES

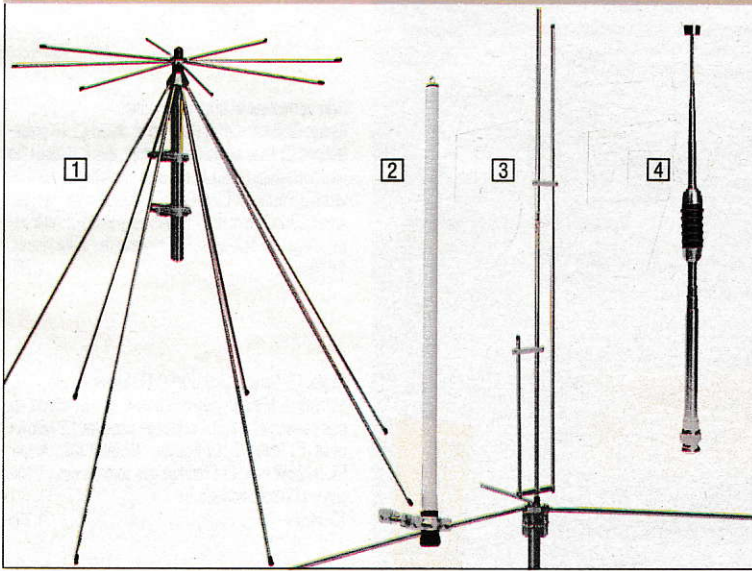

- 1. Antenne discône**
 25-1.300MHz Aussi pour émission sur 144, 220, 440 et 1.296MHz 50Ω 200W Pour mât de 38mm Ø max.
20-013 599
- 2. Antenne multibande**
 30-600MHz 50Ω Polarisation verticale Connecteur SO-239 Dim.: 100x3,2cm.
20-9005 299
- 3. Antenne multibande**
 Pour station de base Connexion PL-259 Sans câble.
20-014 399
- 4. Antenne télescopique**
Pour scanners.
20-006 99

ACCESSOIRES CB



- 1. Casque mono.** Ultra-léger 20-20.000Hz Fiche Ø 3,5mm et adaptateur 6,3mm. 20-210A 69
- 2. Etui.** De protection et de transport Pour CB ou scanner portatif Dim.: 19x7x5cm. 20-004 99
- 3. Parafoudre.** A fixer sur le câble d'antenne Protection efficace pour votre CB ou votre scanner. 20-021 149

AUTO-RADIO-CASSETTE



COMPTON pour 92



COMPTON pour 92

AUTO-RADIO-CD

Radio: Tuner digital GO/PO/FM stéréo 24 présélections Mise en mémoire automatique des 6 stations les plus puissantes (AMS). **Lecteur CD:** Programmation de 16 plages Recherche musicale automatique (ASMS) Recherche audible Lecture aléatoire Retour rapide en début de disque Balayage des intros Touche de surveillance radio. **Ampli:** 2x9W max. Sortie ligne Atténuateur av/ar Réglages séparés des graves et des aigus "Loudness". 12-1987 2.490

LECTEUR CD

Triple faisceau laser Recherche musicale automatique avant/arrière (ASMS) Recherche audible Commandes à faible course Amortissement du mécanisme d'éjection Affichage LCD éclairé par l'arrière très lisible indiquant le numéro de la plage en cours et le temps écoulé depuis le début de la plage Ampli 2x25W Réglages séparés des graves et des aigus Sortie ligne Protection anti-surchauffe. 12-9450 1.995

AUTO-RADIO-CASSETTE AUTO REVERSE

Radio: Tuner digital GO/PO/FM stéréo 18 présélections Mise en mémoire autom. des 6 stations les plus puissantes (AMS). **Lecteur de cassette:** Auto reverse Dolby B et C Sélection autom. du type de bande ASMS Avance/retour rapides. **Ampli:** 2x25W max. Atténuateur av/ar Entrée pour CD Entrée/sortie ligne Loudness Eclairage des commandes ambre ou vert. 12-9384 2.390

Avec tiroir extractible

Radio: Tuner digital GO/PO/FM stéréo 30 présélections Mise en mémoire autom. des 6 stations les plus puissantes (AMS). **Lecteur de cassette:** Auto reverse Position METAL/CrO2 ASMS Avance/retour rapides. **Ampli:** 2x25W max. Atténuateur av/ar Entrée pour CD Entrée/sortie ligne Réglages séparés des graves et des aigus Loudness Eclairage des commandes. 12-9388 1.995

Avec correcteur et tiroir extractible

Radio: Tuner digital GO/PO/FM stéréo 18 présélections Mise en mémoire autom. des 6 stations les plus puissantes (AMS). **Lecteur de cassette:** Auto reverse Position METAL/CrO2 Avance/retour rapides. **Ampli:** 2x25W max. Correcteur à 5 clés Atténuateur av/ar Sortie ligne Eclairage des commandes. 12-9386 1.795

Radio: Tuner digital GO/PO/FM stéréo 30 présélections Mise en mémoire autom. des 6 stations les plus puissantes (AMS). **Lecteur de cassette:** Auto reverse Dolby B Position METAL/CrO2. **Ampli:** 2x12,5W max. Eclairage des commandes Affichage LCD avec horloge. 12-9467 1.295

AUTO-RADIO-CASSETTE

A 3 LONGUEURS D'ONDE

Radio: Tuner digital GO/PO/FM stéréo Balayage automatique ou manuel 18 présélections Sélecteur mono/stéréo. Lecteur de cassette: Auto reverse Avance/retour rapides. Ampli: 2x10W max. Sortie ligne Atténuateur av/ar Large affichage LCD.
12-9433 995



Radio: Tuner digital GO/PO/FM stéréo Balayage automatique ou manuel 18 présélections Recherche automatique des présélections Commande automatique LO/DX. Lecteur de cassette: Arrêt automatique en fin de bande Avance rapide. Ampli: 2x7W max. Atténuateur av/ar Large affichage LCD avec horloge.
12-9435 795



Radio: GO/PO/FM stéréo Commutateur mono/stéréo. Lecteur de cassette: Arrêt automatique Position METAL/CrO2. Ampli: 2x7W Eclairage des commandes.
12-9378 395



Radio: GO/PO/FM stéréo Commutateur mono/stéréo. Lecteur de cassette: Auto reverse Avance/retour rapides Position METAL/CrO2. Ampli 2x7W Eclairage des commandes.
12-9377 595



LECTEUR DE CASSETTE STEREO AUTO REVERSE

Recherche musicale automatique Avance/retour rapides Indicateur de sens de défilement de la bande Réglage de tonalité Réglage de balance Puis.: 2x4W.
12-1986 495

COO pour 92



LECTEUR DE CASSETTE STEREO

Réglage de tonalité Réglage de balance Touche de bobinage rapide verrouillable Indicateur de défilement de la bande Puis.: 2x4W.
12-1984 199



Tous nos auto-radios, lecteurs CD et lecteurs de cassette pour auto sont livrés complets, avec câbles et accessoires de montage

ENCEINTES POUR AUTO

POUR PLAGE ARRIERE



pour 92
C03 > 005

A 3 voies

□ Woofer Ø 13cm □ Médium Ø 5cm □ Tweeter Ø 2,5cm □ Puissance admissible: 40W max. chacune □ Imp.: 4Ω □ Rép. en fréquences: 80-20.000Hz. 12-9405 349 la paire

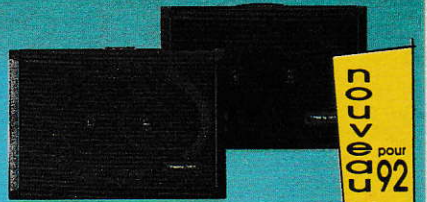

pour 92
C03 > 005

Coaxiales à 3 voies

□ Woofer elliptique 24x16,7cm □ Médium Ø 6,3cm □ Tweeter Ø 5cm □ Puis. admissible: 140W max. chacune □ Impédance: 4Ω □ Rép. en fréquences: 45-21.000Hz. 12-9487 795 la paire

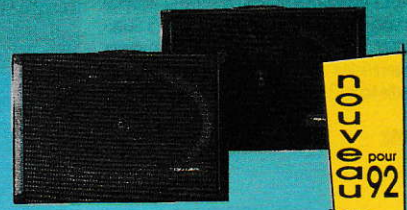

pour 92
C03 > 005

Coaxiales à 2 voies

□ Woofer elliptique 24x16,7cm □ Tweeter Ø 6,3cm □ Puis. admissible: 130W max. chacune □ Impédance: 4Ω □ Rép. en fréquences: 45-21.000Hz. 12-9486 695 la paire

AVEC MEMBRANE EN FIBRE DE VERRE



pour 92
C03 > 005

1

Une membrane révolutionnaire pour des performances élevées: légèreté et grande résistance, excellente tenue en puissance, reproduction sonore remarquable, imperméabilité totale, et cela sous des dimensions réduites permettant l'installation dans les emplacements prévus d'origine!



pour 92
C03 > 005

2

1. 2 voies, Ø 100mm, 60W sous 4Ω, 120-20.000Hz. 12-9496 279 pièce
2. 2 voies, Ø 130mm, 80W sous 4Ω, 70-20.000Hz. 12-9497 329 pièce



pour 92
C03 > 005

3

3. 2 voies, Ø 165mm, 100W sous 4Ω, 70-20.000Hz. 12-9498 379 pièce

A 2 VOIES ET MEMBRANE A HAUTE DENSITE POLYCARBONE



□ Ø 100mm □ 50W □ 80-20.000Hz □ 4Ω □ Bobine mobile en alu Ø 25mm □ Dim. aimant: 86x32x10mm □ Poids aimant: 265g. 12-9440 199 pièce



□ Ø 130mm □ 60W □ 60-21.000Hz □ 4Ω □ Bobine mobile en alu Ø 25mm □ Dim. aimant: 86x32x10mm □ Poids aimant: 265g. 12-9441 199 pièce



□ 150x90mm □ 50W □ 70-20.000Hz □ 4Ω □ Bobine mobile en alu Ø 25mm □ Dim. aimant: 86x32x10mm □ Poids aimant: 265g. 12-9442 199 pièce

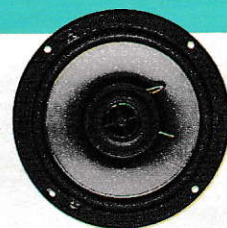

□ Ø 160mm □ 80W □ 60-21.000Hz □ 4Ω □ Bobine mobile en alu Ø 25mm □ Dim. aimant: 86x32x10mm □ Poids aimant: 265g. 12-9443 349 pièce

HAUT-PARLEURS UNIVERSELS

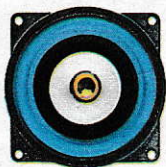

□ Double cône 100mm DIN □ 30W max. □ 4Ω □ Ø 100x42mm. 12-9323 99 pièce



□ Double cône 130mm DIN □ 35W max. □ 4Ω □ Ø 130x46mm. 12-9324 129 pièce



□ Double cône 90x150mm □ 30W max. □ 4Ω □ 155x95x41mm. 12-9209A 149 pièce



□ Double cône □ 25W max. □ 80-20.000Hz □ 4Ω □ Ø 87x42mm. 12-9395 119 pièce



□ Double cône □ 40W max. □ 4Ω □ 50-20.000Hz □ Ø 165x67mm. 12-9396 159 pièce

GRILLES DE PROTECTION



1

2

3

4

5



1. Pour haut-parleurs Ø 100mm, notamment 12-9440 ci-dessus. 12-9444 49 la paire
2. Pour haut-parleurs Ø 130mm, notamment 12-9441 ci-dessus. 12-9445 49 la paire
3. Pour haut-parleurs de 9x15cm, notamment 12-9442 ci-dessus. 12-9446 59 la paire
4. Pour haut-parleurs Ø 160mm, notamment 12-9443 ci-dessus. 12-9447 69 la paire
5. Pour haut-parleurs de Golf, en plastique. 12-9459 79 la paire

ACCESSOIRES

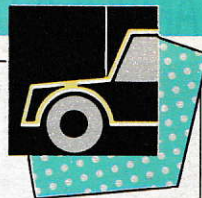

Vis, rondelles, écrous pour enceintes. 12-9448 12,90
2 câbles de 2x0,35mm² de section, 4,50m chacun, avec code de couleurs. 12-9400 29,90 (2p.)
2 câbles pour enceintes haute-puissance, avec code de couleurs. 12-9455 45 (2p.)

ENCEINTES POUR AUTO

165mm DIN à 2 voies
 Haute puissance
 Pour portières
 Design exclusif
 Puis. admissible: 110W max. chacune
 Rép. en fréquences: 30-25.000Hz
 Imp.: 4Ω Livrées avec grille.
 12-9482
 695 la paire



130mm DIN à 2 voies
 Haute puissance
 Pour portières
 Design exclusif
 Puis. admissible: 80W max. chacune
 Rép. en fréquences: 35-25.000Hz
 Imp.: 4Ω Livrées avec grille.
 12-9481
 595 la paire



100mm DIN à 2 voies
 Haute puissance Pour portières Design exclusif
 Puis. admissible: 60W max. chacune Rép. en fréquences: 40-22.000Hz Imp.: 4Ω Livrées avec grille.
 12-9480 495 la paire



160mm DIN à 3 voies
 Pour portières
 Puis. admissible: 35W max. chacune
 Rép. en fréquences: 40-20.000Hz
 Imp.: 4Ω Livrées avec grille.
 12-9438
 395 la paire



130mm DIN à 2 voies
 Pour portières
 Puis. admissible: 30W max. chacune
 Rép. en fréquences: 50-20.000Hz
 Imp.: 4Ω Livrées avec grille.
 12-9437
 295 la paire



100mm DIN à 2 voies
 Pour portières Puis. admissible: 25W max. chacune Rép. en fréquences: 60-20.000Hz Imp.: 4Ω Livrées avec grille.
 12-9436 249 la paire

A3 voies, 4 haut-parleurs
 Woofer Ø 76mm avec aimant en barium Médium Ø 50mm 2 tweeters Ø 25mm Puissance admissible: 25W max. chacune Réponse en fréquences: 80-20.000 Hz Impédance: 4Ω. 12-9434 295 la paire



Compactes
 Encombrement très réduit Installation aisée en surface
 Puis. admissible: 10W max. chacune Imp.: 8Ω 116x95mm.
 12-1710
 99 la paire



Tweeters satellites
 Très efficace Cône en mylar Puis. adm.: 40W max. chacun Rép. en fréquences: 2.800-20.000Hz Imp.: 4Ω Sensibilité: 90dB SPL 1W/0,5m Livrés avec filtre ainsi que supports horizontaux et verticaux.
 12-9640 149 la paire



"Marines" étanches à 2 voies
 Puissance admissible: 30W max. chacune Impédance: 8Ω Livrées avec grille. 12-9670
 349 la paire

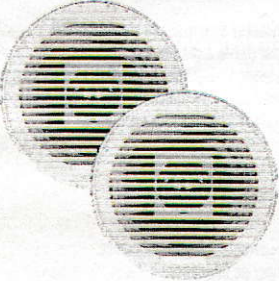

100mm DIN
 Pour portières ou plage arrière Puis. admissible: 15W max. chacune Imp.: 4Ω. 12-9397
 149 la paire



130mm DIN double cône
 Pour portières ou plage arrière Woofer Ø 110mm Puis. admissible: 25W max. chacune Rép. en fréquences: 100-20.000Hz Imp.: 4Ω. 12-9398 169 la paire



A3 voies, 4 haut-parleurs
 Woofer à structure "nid d'abeille" Médium Ø 50mm Tweeter Ø 38mm Tweeter piézo Ø 25mm Puis. adm.: 50W max. chacune Rép. en fréquences: 60-21.000Hz Imp.: 4Ω. 12-8704 549 la paire



"Bass reflex" à 3 voies
 Woofer Ø 100mm Médium Ø 50mm Tweeter Ø 38mm Puis. adm.: 40W max. chacune Rép. en fréquences: 60-20.000Hz Imp.: 4Ω. 12-8703 449 la paire



"Bass reflex" à 3 voies
 Woofer Ø 75mm Médium Ø 50mm Tweeter à pavillon Ø 25mm Puis. adm.: 40W max. chacune Rép. en fréquences: 80-20.000Hz Imp.: 4Ω. 12-8702 349 la paire





1



2

60 > 005
pour
92

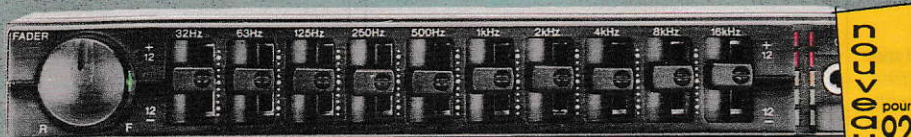

3

60 > 005
pour
92



4

60 > 005
pour
92



5

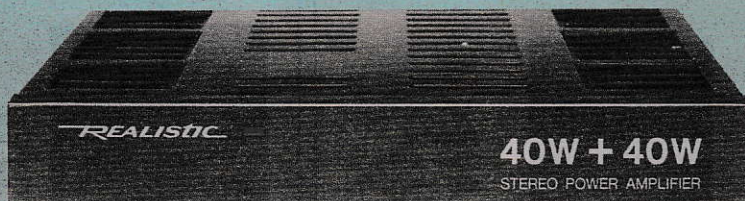

6



7



8

1. Amplificateur de puissance stéréo 2x20W

Ultra-compact Commande de mise sous/hors tension à partir de l'auto-radio Puis.: 2x20W Dim.: 107x25x110mm.
12-1869 179

2. Correcteur ultra-plat

Correcteur de fréquences à 7 clés Indicateurs LED Commande de mise sous/hors tension Commutateur de "Bypass" Entrée pour lecteur CD Dim.: 177x25x133mm.
12-1965 290

3. Ampli-correcteur ultra-plat

Correcteur de fréquences à 10 clés Puis. de sortie: 2x20W Atténuateur avant/arrière Indicateurs de niveau de sortie Entrée pour lecteur CD Dim.: 178x25x106mm.
12-9478 349

4. Amplificateur de puissance stéréo 2x25W

Ultra-plat (facile à dissimuler sous un siège ou le tableau de bord) Commande de mise sous/hors tension Témoin LED de mise sous tension Réglage du niveau d'entrée Protection thermique contre les courts-circuits Puis.: 2x25W Dim.: 190x38x140mm.
12-9454 399

5. Ampli-correcteur avec indicateurs de niveau à LEDs

Correcteur de fréquences à 7 clés (± 12 dB) Ampli 2x30W Atténuateur avant/arrière Indicateurs de niveau de sortie à LEDs Entrée pour lecteur CD portatif Eclairage des commandes Dim.: 162x44x128mm.
12-1959 499

6. Amplificateur de puissance stéréo 2x40W

Ultra-plat (facile à dissimuler) Commande de mise sous/hors tension à partir de l'autoradio Entrées haute et basse impédance Protection contre les surcharges Puis.: 2x40W Dim.: 180x25x160mm.
12-1957 599

7. Ampli-correcteur haute-puissance

Correcteur de fréquences à 7 clés Indicateur de niveau de correction "Bypass" Ampli 2x35W Indicateurs de niveau de sortie à LEDs Atténuateur avant/arrière 166x48x159mm.
12-1961 699

8. Amplificateur de puissance stéréo 2x80W

Ultra-plat (facile à dissimuler sous un siège ou le tableau de bord) Commande de mise sous/hors tension à partir de l'auto-radio Bornes d'entrée "cinch" de niveau ligne garantissant un niveau de bruit réduit Entrées haute et basse impédance Réglage du niveau d'entrée Protection contre les surcharges et surchauffes Puis.: 2x80W Dim.: 220x38x190mm.
12-1960 995

AUTO-ALARMES

CENTRALE D'ALARME VOLUMETRIQUE

- Installation très simple
- Détection les effractions, l'ouverture des portières, du coffre ou du capot
- Auto-protégée: rend la mise en route du véhicule impossible en cas de tentative de mise hors service de l'alarme
- Mise en/hors fonction automatique par clé de contact
- Peut être connectée au klaxon ou à une sirène (en option)
- Livrée avec relais.

49-9011 599



CENTRALE D'ALARME PERIMETRIQUE ET VOLUMETRIQUE

- Très compacte
- Détection de consommation de courant
- Détection périmétrique à déclenchement instantané par contact de masse
- Détection volumétrique par ultrasons
- Sortie alarme lumineuse sur relais BA pour clignotants
- Alarme sonore incorporée par sirène piézo-électrique (100dB)
- Alimentation 12VCC.

49-9012 790



SYSTEME D'ALARME TELECOMMANDEE

- Déclenchement immédiat à l'ouverture d'une porte, du capot, du coffre ou en cas de choc
- Branchement ultra-simple sur la prise d'allume-cigare
- Pile de sauvegarde assurant l'auto-protection: la sirène incorporée retentit si l'alarme est débranchée
- Réglage de sensibilité
- Témoin LED d'armement/désarmement
- Prise pour sirène extérieure
- Télécommande permettant d'armer et désarmer l'alarme de l'extérieur du véhicule.

49-7050 499

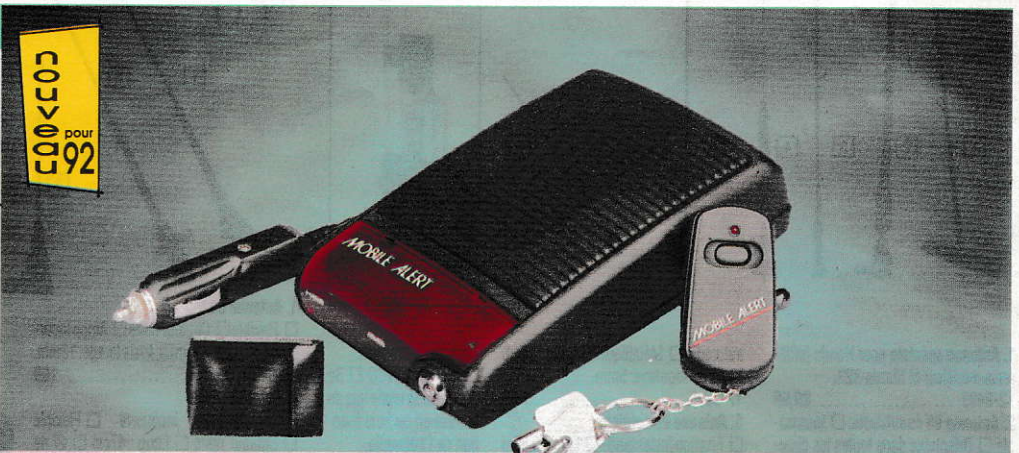

SYSTEME D'ALARME AVEC DETECTEUR DE MOUVEMENT



- Détection toute tentative d'effraction aux portes, capot et coffre ainsi que tout mouvement brusque à l'arrêt (tentative de levage, de remorquage,...)
- Délai de sortie: 40"
- Délai d'entrée: 20"
- Livré avec sirène, câble et accessoires de montage.

49-762 399

SIRENES

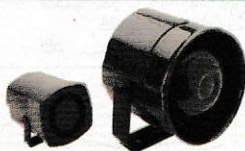

- Taille réduite: s'installe dans les endroits exigus!
- Puissante (100dB)
- Alim.: 12VCC/240mA.
- 49-489 99
- Type piézo à deux tons
- Robuste et puissante
- Alim.: 12VCC/300mA.

49-487 199

MODULE DE PROTECTION



- A brancher sur l'avertisseur ou sur une sirène électronique (non incl.)
- Mise en fonction dès la fermeture de la dernière portière
- Délai d'entrée: 20"
- Sortie pour relais 12VCC/15A.

49-751 149

4 AUTOCOLLANTS



Pour indiquer la présence d'un système d'alarme sur votre véhicule. 49-9059 14,50

2 CONTACTEURS



Pour portières, capot, coffre,... 49-509 19,50

ACCESSOIRES AUTO

SUPER WOOFERS MASTER

C03 > 0075 pour 92

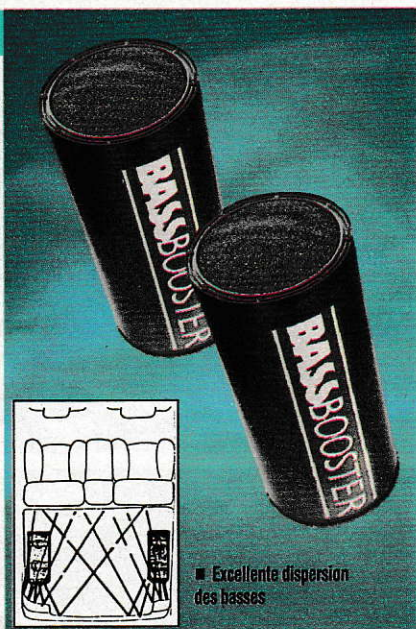

□ Woofers auxiliaires assurant une réponse particulièrement étendue dans les basses
 □ Rendement élevé: 94dB □ Installation possible à différents endroits dans l'habitacle (sous les sièges, ...)
 □ Puissance admissible: 40W + 40W max. □ Bande passante: 20-500Hz □ Impédance: 4Ω □ Dimensions réduites: seulement 140mm Ø x 300mm □ Livrés avec sangles de fixation.

12-9485 995 la paire

■ Excellente dispersion des basses

SUPER TWEETERS UNIVERSELS

C03 > 0075 pour 92

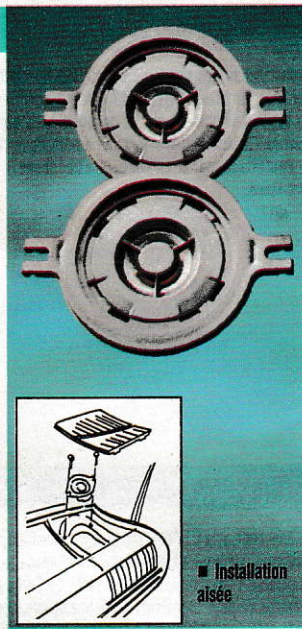

□ A dôme □ Refroidissement de la bobine au ferrofluid □ Filtre incorporé □ Puissance admissible: 80W □ Bande passante: 7-25kHz □ Fréquence de résonance: 2kHz □ Ø de l'aimant: 10mm □ S'intègrent dans les emplacements prévus dans les Citroën CX/BX, les Renault 21 et les Peugeot 405/505.

12-9488 195 la paire

■ Installation aisée

ANTENNES

C03 > 0075 pour 92

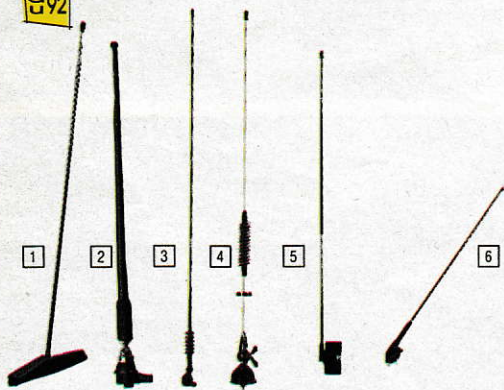

1. Antenne spéciale pour Honda (différents modèles) et Mazda 323.

12-9493 29,90

2. Antenne en caoutchouc □ Incassable □ Orientable dans toutes les directions.

12-9363 59

3. Antenne fouet universelle □ Flexible □ Long.: 0,90m □ Base Ø 36mm.

12-9364A 59

4. Antenne type "téléphone" □ Pour

autoradio □ Métallique □ Long.: 50cm

□ Ø de montage: 5mm.

12-9399 69

5. Antenne de corniche

□ Fixation instantanée □ Long.: 0,80m

□ Avec vis de serrage et câble.

12-9365 39

6. Antenne de toit □ 2 sections

□ Orientable en hauteur □ Peut être dévissée.

12-9374 69

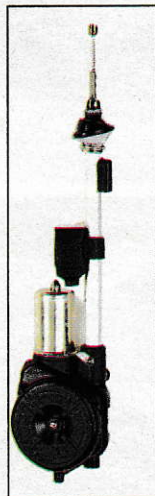

Antenne motorisée

□ Moteur 12VCC □ Se déplie ou se replie lors de la mise en ou hors fonction de l'autoradio.

12-1330 329

Antennes amplifiées

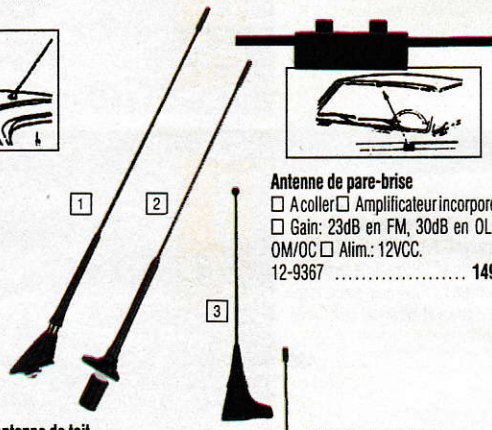

Antenne de pare-brise

□ A coller □ Amplificateur incorporé □ Gain: 23dB en FM, 30dB en OL/OM/OC □ Alim.: 12VCC.

12-9367 149

1. Antenne de toit

□ Flexible □ Couleur noire □ Ampli incorporé □ Long.: 47cm □ Ø de forage: 12mm.

12-9408 199

2. Antenne d'aile

□ Amplificateur incorporé □ Flexible □ Couleur noire □ Long.: 47cm □ Ø de forage: 19mm.

12-9407 149

3. Antenne de toit

□ Type radio-téléphone □ Amplificateur incorporé □ Discrète et élégante.

12-9457 249

Antenne de pare-brise

□ A coller: installation simple, rapide et efficace □ Avec amplification.

12-9456 249

Ensemble de réparation rapide pour antenne télescopique.
12-9490 59

C03 > 0075 pour 92



Support pour autoradio, lecteur de cassette...
270-023
..... 24,50



Adaptateurs pour prise d'antenne Motorola
DIN. 12-9491 24,90
DIN > Motorola. 12-9492 29,90



Rallonges

□ Pour antenne □ Avec connecteurs normalisés.

0,5m. 12-9368 14,90

3,5m. 12-9369 24,90



Antenne pour vitre arrière

□ Amplificateur incorporé □ Gain: 20dB en FM, 30dB en OL/OM

□ Alim.: 10-14VCC.
12-9458 149

ACCESSOIRES AUTO

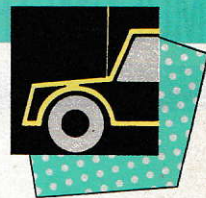

Montre digitale



Commutateur d'intensité de l'éclairage 2 vitesses de réglage Dim.: 38x89x35mm.
63-833 129



Boussole magnétique

Très grande précision: circuit type "aviation" compensant les champs magnétiques parasites Affichage lumineux coloré pour une parfaite lisibilité Installation aisée
63-641 349

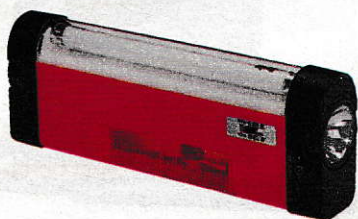

Lampe fluorescente

Avec spot Très efficace Idéale en camping ou en cas de panne.
61-2735 109



Contrôleur

Vérifie directement l'état de la batterie, de l'alternateur et du régulateur Branchement sur l'allume-cigare Alimentation: 12VCC, masse négative.
22-1635 54,90

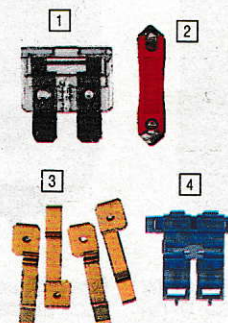

1. 5 fusibles Type lame 7,5-10-15-20-30A.
270-9204 10,50
2. 6 fusibles Type torpédo 5-8(x2)-16(x2)-25A.
270-9203 5,90
3. 4 fusibles Type lame Pour brancher une alimentation dans la boîte à fusibles.
270-1204 8,90
4. 4 pattes de connexion auto-dévidantes supplémentaires Adaptables à un fusible lame Idéales pour brancher un autoradio.
270-1215 14,90



Relais pour voiture
 Haute puissance Unipolaire 1 direction Contacts: 30A/12V, bobine 12V, 80Ω, 150mA.
275-226 27,50



2 connecteurs DIN pour haut-parleur
 A angle droit Bornes à souder Contacts orientables.
274-9200 10,50



10 cosses à sertir
 Isolées 4 modèles différents Conviennent pour la plupart des véhicules.
270-9201 9,50



Raccords stéréo avec fusible
 5 pôles Fil d'alimentation de 80cm avec fusible en ligne 4 conducteurs de 30cm pour H.P.
270-041 17,50
 5 pôles Fil d'alimentation de 80cm avec fusible en ligne 4 conducteurs de 5m pour H.P.
270-014 54,50
 Universel 4/5 pôles Contacts permutables 4 conducteurs de 30cm pour H.P. 270-017 14,50
 Prise en ligne à 5 broches Avec fils.
274-1215 14,90

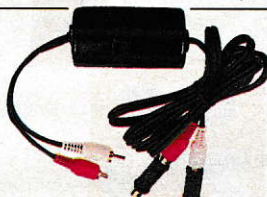

Isolateur de boucles de masse
 Élimine les interférences dues à la diversité des points de masse des différents appareils Idéal pour lecteur CD Pour véhicule et chaîne HiFi.
270-054 99



Filter anti-parasite
 Élimine les interférences À brancher sur le câble d'alimentation Capacité: 20A max. ou plus de 200W.
270-055 99
Filter anti-parasite
 Élimine les interférences Capacité: 10A max.
270-051 59,50



Adaptateur CC
 Permet d'alimenter des portails à partir de l'allume-cigare de votre voiture Livré avec 6 fiches 3-4,5-6-7,5-9V (300mA).
270-1560 119

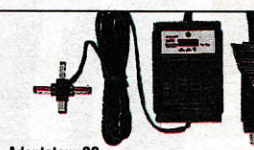

Adaptateur CC
 À brancher sur l'allume-cigare Haute puissance Sortie à fiches multiples Choix entre 3 tensions: 6V/500mA, 9V/900mA ou 12V/3A Inversion de polarité Fusible de protection.
270-1562 149



Fiches d'alimentation
 Se branche sur l'allume-cigare Câble spiralé Fiches multiples Inversion de polarité.
270-1528 94,50
 Se branche sur l'allume-cigare Pour accessoires CC.
274-331 12,50
 Se branche sur l'allume-cigare Requiert un fusible de protection de 3A.
274-335 19,50

COMMUTATEURS A BASCULE



Unipolaire, 1 direction, 12VCC, 16A. A clipser.
275-7056 7,90



Lumineux, unipolaire, 1 direction, 12VCC, 10A. A clipser.
275-7052 12,90



Lumineux, unipolaire, 1 direction, 12VCC, 16A.
275-7054 15,90



Temporisateur de plafonnier
Maintient le plafonnier de votre voiture allumé pendant environ 15 sec. après la fermeture de la portière.
270-7001 54,50

INTERRUPTEURS



A levier, unipolaire, 1 direction, 12VCC, 16A.
275-9053 6,90
Idem, 20A.
275-9051 7,90



A levier, bipolaire, 2 directions, neutre au centre, 12VCC, 20A.
275-9052 8,90



Lumineux, 12VCC, 16A.
275-706 8,90



Voyant
De couleur rouge, support noir à clipser, 12VCC.
272-9100 8,50

MULTIMETRES DIGITAUX

AVEC CAPACIMETRE

AUTOMATIQUE

DE POCHE

DIGITAL 3 CHIFFRES 2/3

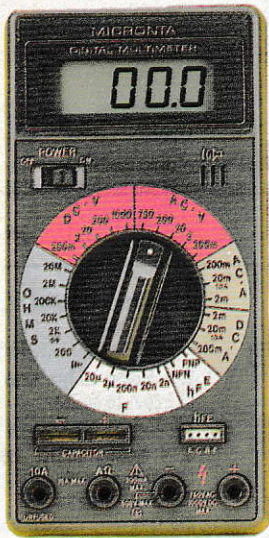

C03 > 005 pour 92



C03 > 005 pour 92



Tensions CC: 200mV-1000V (5 éch.). Tensions CA: 200mV-750V (5 éch.). Intens. CA et CC: 2mA-10A (2x4 éch.). Capacitances: 2nF-20µF (5 éch.). Rés.: 200Ω-20MΩ (5 éch.). Indicateur de continuité, contrôle des diodes et transistors, polarité autom. 22-194 695

Tensions CC: jusqu'à 1000VCC. Tensions CA: jusqu'à 700VCA. Intensités CA/CC: jusqu'à 10A. Résistances: jusqu'à 30MΩ. Contrôle des diodes et de continuité. Large affichage digital + bargraph à 32 segments. Figeage des données. Etui antichoc. 22-167 595

Tensions CC: jusqu'à 1000VCC. Tensions CA: jusqu'à 750VCA. Intensités CA/CC: jusqu'à 10A. Résistances: jusqu'à 2MΩ. Contrôle des diodes et de continuité. Sur piles. 22-184 549

Tensions CC: 0-1000V (5 éch.). Tensions CA: 0-750V (4 éch.). Intens. CA et CC: 0-10A (2x4 éch.). Rés.: 0-30MΩ (6 éch.). Indicateur acoustique de continuité, polarité autom., contrôle des diodes et semi-conducteurs. 22-185 499

AUTOMATIQUE DE POCHE

SONDE LOGIQUE DIGITALE

AUTOMATIQUE DE POCHE

DE POCHE



C03 > 005 pour 92



C03 > 005 pour 92

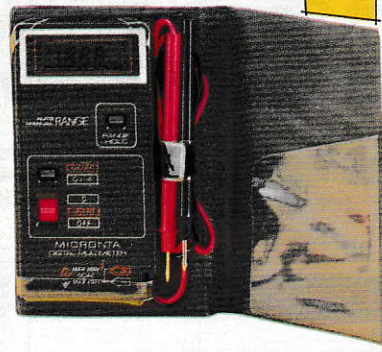

C03 > 005 pour 92



Tensions CC: jusqu'à 1000VCC. Tensions CA: jusqu'à 500VCA. Intensités CC: jusqu'à 200mA. Résistances: jusqu'à 2MΩ. Contrôle des diodes. Polarité autom. Protégé par fusible. Sur piles. 22-166 349

Pour TTL/LS, CMOS, mémoire, microprocesseur... Indicateurs pour fréquences basses, hautes ou pulsées (jusqu'à 10 MHz). 22-303 149 De poche. Tensions CC: 200mV-400V. Tensions CA: 2-400V. Rés.: 200Ω-2MΩ. Figeage des données, polarité autom., indicateur de continuité, protection anti-surcharge. Avec étui. 22-165 299

Tensions: jusqu'à 400VCC/CA. Résistances: jusqu'à 2MΩ. Indicateur de continuité. Pliable: se glisse facilement en poche. Sur piles. 22-169 199

Tensions CC: jusqu'à 1000VCC. Tensions CA: jusqu'à 750VCA. Intensités CC: jusqu'à 200mA. Résistances: jusqu'à 2MΩ. Contrôle des transistors NPN, PNP hFE et des piles de 1,5 à 9V. Sur piles. 22-9022 229

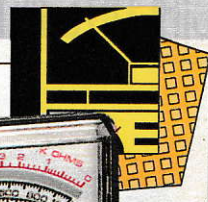

Analogique 50.000Ω/V, 43 échelles
Tensions CC: 0-1000V (12 éch.). Tensions CA: 0-1000V (8 éch.). Intens. CC: 0-10A (10 éch.). Rés.: 0-20MΩ (4 éch.). dB: -20 à +62dB (8 éch.). Circuit doubleur d'échelle V/A, indicateur acoustique de continuité, protection. 22-214 349



Analogique 20.000Ω/V, 25 échelles
Cadrans inclinable (90, 120, 150, 180°). Tensions CC: 0-1200V (7 éch.). Tensions CA: 0-1200V (5 éch.). Intens. CC: 0-60μA-3-30-300mA. Rés.: 0-2MΩ (4 éch.). dB: -20 à +62dB (5 éch.). Double protection. 22-211 249



Analogique 20.000Ω/V, 18 échelles
Tensions CC: 0-1000V (5 éch.). Tensions CA: 0-1000V (4 éch.). Intensités CC: 0-250mA (2 éch.). Résistances: 0-2MΩ (3 éch.). dB: -20 à +62dB (4 éch.). Cadrans à code de couleurs. 22-201 149



Analogique 2.000Ω/V, 8 échelles
Tensions CC: 0-1000V (3 échelles). Tensions CA: 0-1000V (3 échelles). Intensités CC: 0-150mA (1 échelle). Résistances: 0-100kΩ (1 échelle). Cadrans à code de couleurs. 22-212 69

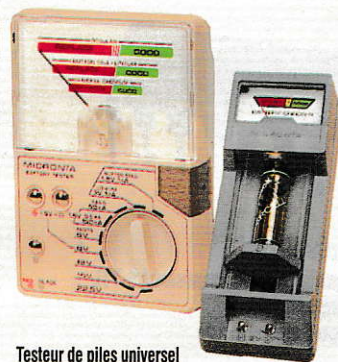

Testeur de piles universel
Mesure l'état de charge de la plupart des piles standard et "bouton" entre 1,5 et 22,5V (carbone-zinc, alcalines, mercure,...). 22-032 79

Economique
Convient pour piles standard D, C, AA, AAA, N, 9V au zinc-carbone, au mercure, alcalines... 22-096 49



Détecteur de tension
Permet de contrôler la présence d'une tension dans un circuit ou un appareil sans l'ouvrir. Idéal aussi pour repérer le passage d'un câble électrique dissimulé dans un mur et éviter de l'endommager. Aucun contact direct avec le circuit électrique, donc sans danger! Sensibilité réglable. 22-9002 99

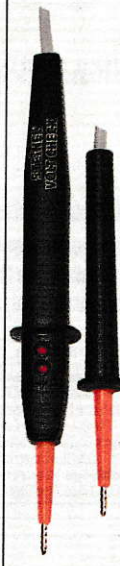

Testeur de courant
De 4,5 à 380VCA/CC. Indication de type de courant (CA ou CC) par LED. Indication de la polarité CC par LED. Agréé VDE. 22-9001 49,50



Pince ampère-métrique /volt-métrique
Mesure l'intensité CA (0-6-15-60-150-300A) et les tensions CA (0-600V, 2 éch.) sans déconnecter le circuit. Avec commutateur de blocage de l'aiguille. 22-161 299



Sonde logique digitale
Pour TTL/LS, CMOS, mémoire, microprocesseur... Indicateurs pour fréquences basses, hautes ou pulsées (jusqu'à 10 MHz). Pulsions détectable: 50ns. Imp. d'entrée: 100kΩ. 22-303 149

Alimentations stabilisées



Alimentation basse tension

Pour alimenter sur secteur 220VCA des appareils fonctionnant sur 12VCC. Capacité: 2A sous 12VCC (5A en pointe). 22-9127 249



Agréé VDE/CEBEC. Ajustable entre 12 et 24V. Capacité: 500mA. 270-9495 175

Ajustable entre 0 et 12V. Capacité: 300mA. 270-9496 175



Adaptateurs CA (entrée 220V/50Hz)

Alimentation multivoltage pour appareils portatifs, orgue,...

Fils de test, cordons de mesure, sondes



N° cat.	Tension/courant de sortie max.	Ø prise coaxiale-jack (mm)	Prix	N° cat.	Fig.	Description	Prix
270-9498	6-7,5-9-12VCC/1A	coax: 1,1/2,1/2,6 jack: 2,5/3,5 clip 9V	199	278-0713	1	2 fils d'1,5m pour test avec sondes de 11cm et pointes de test à 90°	24,50
270-9499	4,5-6-7,5-9-12VCC/500-600mA	coax: 1,1/2,1/2,6 jack: 2,5/3,5 clip 9V	139	278-1160	2	2 sondes de 5,5cm et 2 fils de 1,10m avec fiches banane	29,90
270-9536	3-4,5-6-7,5-9-12VCC/300mA	coax: 1,1/2,3/3,1 jack: 2,5/3,5 clip 9V	79	278-0750	3	2 fils spirautés avec fiches banane et fiches pour appareil de mesure	32,50
				278-0712	4	2 cordons de mesure de 91cm avec pointe de test à 90° et sondes de 12cm	19,90
				278-0704	5	2 fils de 91cm avec fiches banane et sondes de 11cm	22,50

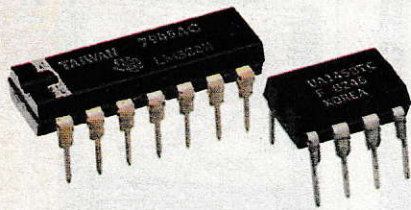

Cis lineaires

LM324. 4 O.P. 741 dans un boîtier. Compensation de fréquence interne. Alim.: 3-30VCC. Gain CC: 100dB, 1MHz pour gain = 1. Sortie: 18mA. DIP à 14 contacts.

276-1711 **14,50**

LM741C. Ampli. opérationnel de haut rendement. Type 909C avec compensation de fréquences. Parfait pour les suiveurs de tension. Dissipation: 500mW. Entrée: 15V max. DIP à 8 contacts.

76-0007 **6,50**

1458. 2 amplis opérationnels 741 dans le même boîtier. Compensation de fréquence. DIP à contacts.

276-0038 **9,50**

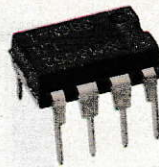

Amplificateur de puissance audio

LM386. Amplificateur de 0,5W. 20-20.000Hz (\pm 1dB). Gain de tension 20-200. Imp.: 60k Ω . Tension de fonctionnement: 4-12V. Boîtier DIP à 8 contacts.

276-1731 **14,50**

Décodeur-pilote pour affichage LEDs



MC14499. Capacité: 4 chiffres de 7 segments. Niveaux d'entrée compatibles MPU. Large plage d'alim.: -0.5 à +7,0VCC. Possibilité de connexion en cascade.

276-9075 **49,50**

Cis chronomètres

- Très faible consommation
- Programmable de 1 μ S à 1h
- Alimentation de 4,5 à 16VCC

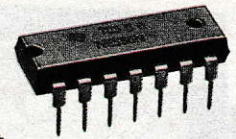

Bipolaire, sortie 200mA

555. Unique, DIP à 8 contacts. 276-1723 **9,90**

556. Double, DIP à 14 contacts. 276-1728 **12,50**

CMOS

TLC555C. CI CMOS à haute impédance d'entrée ($10^{12}\Omega$). Produit des mesures horaires précises et fonctionne jusqu'à des fréquences de 2MHz. 18V, entrée: 0,3 à 18V.

276-1718 **12,50**

Timer IC Mini-notebook

Tout ce qu'il faut savoir sur les circuits intégrés 555 et 556. Avec schémas. 32 pages. En anglais.

276-5010 **9,90**

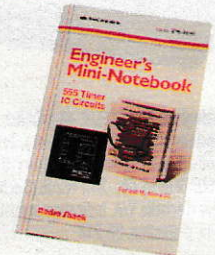

Circuit intégrés Schottky et TTL

- Très grande vitesse d'opération (TTL)
- Faible consommation

Type	Description	N° cat.	Prix
74LS02	Quad 2-Input NOR Gate	276-9275	5,50
74LS06	Quad 2-Input AND Gate	276-9276	5,50
74LS32	Quad 2-Input OR Gate	276-9278	5,50
74LS73	Dual JK Negative Edge-Triggered Flip-Flop	276-9279	7,50
74LS74	Dual D-Type Flip-Flop	276-1919	6,50
74LS138	1 of 8 Decoder/Demultiplexer	276-9280	7,50
74LS161	BDC Decade Counters/4 Bit Binary Counters	276-9281	8,50
74LS190	Presetable BCD/Decade Up/Down Counters	276-9282	9,50
74LS244	Octal Buffer/Line Driver with 3 Stale Outputs	276-9283	9,50
74LS373	Octal Transparent Latch with 3 Stale Outputs	276-9284	9,50

Cis Schottky, CMOS, ALS et MCMOS

Circuits intégrés ALS

- Compatibles avec toutes les familles TTL
- Faible courant d'entrée (typ. 100 μ A)
- Excellent rapport signal/bruit

Type	Description	N° cat.	Prix
74ALS00	Quad 2-input NAND	276-9230	7,90
74ALS02	Quad 2-Input NOR	276-9231	7,90
74ALS138	3 to 8 Line Decoder/Demultiplexer	276-9235	9,90
74ALS161	Synch 4 Bit Binary Counter	276-9236	17,50
74ALS168	Synch Up/Down Decade Counter	276-9237	17,50
74ALS244	Octal Bus Driver, True	276-9238	19,50
74ALS373	Octal D-Type Transparent Latches	276-9239	19,50
74ALS374	Octal D-Type Edge-Trigg Flip-Flop	276-9240	19,50



Circuits intégrés HC MOS

- Vitesses compatibles avec les séries LS-TTL
- Très faible consommation
- Excellent rapport signal/bruit

Type	Description	N° cat.	Prix
74HC10	Triple 3 NAND	276-9263	5,50
74HC36	Quad 2 Input NOR	276-9264	7,50
74HC73	Dual J-K Flip-Flop	276-9265	6,50
74HC74	Dual D Flip-Flop	276-9266	6,50
74HC190	Synch Up/Down Counter (BCD)	276-9267	9,50

Composants opto-électroniques

Phototransistor à infrarouges

TIL414. Haute vitesse. Convient pour les communications par infrarouges. Type NPN. Dissipation de puissance: 50mW. 276-145 **9,90**

Capsule photo-électrique

Résistance à 10 Lux (2854°K): 15k \pm 40%. Résistance caractéristique à 100 Lux (2854°K): 3k. Dissipation de puissance max. à 25°C: 0,25W. Surface de sensibilité: 0,45cm². 276-118 **19,50**

Module détecteur à infrarouges

Garantit une haute fiabilité à tout projet de contrôle à infrarouges. Combine un détecteur, un ampli, un limiteur, un filtre passe-bande, un démodulateur, un intégrateur et un comparateur. Alim.: 5VCC. 276-137 **25,50**



Optocoupleurs

Optocoupleur à infrarouges

MOC3010. Sortie par triac. Contrôle jusqu'à 125VCA. 100mA. Haut voltage d'isolation: 1kV minimum. Aucun point électrique commun entre l'entrée et la sortie. 276-134 **22,50**

LEDs à infrarouges et phototransistor

4N25. Conçu pour les applications exigeant une isolation électrique et un rapport de transfert à courant élevé (système d'interface ou de couplage, contrôle de phase, relais transistorisés, circuits de commutation). Haut voltage d'isolation: 7500V min. Réponse en fréquences: 300kHz (typ). 276-9294 **8,90**

Optocoupleur/isolateur

TIL111. Haut voltage d'isolation: 7500V min. 276-9293 **8,90**

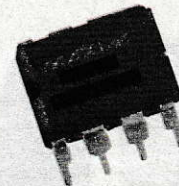
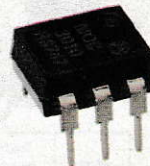

Transformateur/régulateur. MAX610. Conversion directe 220VCA vers 5VCC. Détection de sous- ou de sur-voltage. Tension de sortie programmable: 1,3 à 15VCC. Idéal pour contrôleur par microprocesseur, alimentation ininterrompue 5V, chargeur de batterie de précision, applications alimentées par ligne, contrôleur de puissance de sortie par triac. 276-9292 **64,50**

COMPOSANTS

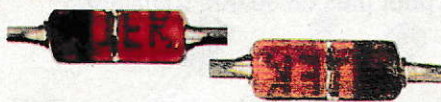

Diodes à commutation ultra-rapide

1N914. Diodes silicium, petits signaux, 75V (10p.)
276-1122 **9,90**
1N4148. Tension inv.: 75V. Courant: 200mA, 600mA en crête (10p.)
276-9014 **9,90**

Diodes Zener de 1W (par 2 pièces)

Type	Tension	N° cat.	Prix
BZV855V1	5.1 V	276-565	6,50
BZV858V2	6.2 V	276-561	6,50
BZV859V1	9.1 V	276-562	6,50
BZV85C12	12.0 V	276-563	6,50
BZV85C15	15.0 V	276-564	6,50

Miniatures de 1A (par 2 pièces)

Type	Tension inverse	N° cat.	Prix
IN 4001	50 V max.	276-1101	4,90
IN 4003	200 V max.	276-1102	4,90
IN 4004	400 V max.	276-1103	4,90
IN 4005	600 V max.	276-1104	4,90

Standard de 3A (par 2 pièces)

Type	Tension inverse	N° cat.	Prix
SERIE 5400	50 V max. 400 V max.	276-1141 276-1144	9,90 12,50

3 diodes 2500mA - 1000V. Pour alimentation à tension élevée ou à courant important. Au silicium.
276-1114 **9,50**

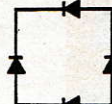

Pont redresseurs au silicium

Intensité	Tension	N° cat.	Prix
1,4 A	100 V	276-1152	9,50
4 A	50 V	276-1146	12,50
4 A	100 V	276-1171	14,50
4 A	400 V	276-1173	19,50
6 A	250 V	276-1181	22,50

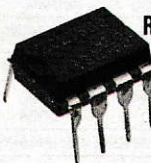

Régulateurs de tension

Types à tension fixe et à tension ajustable
Excellente tenue en température

Tension (V)	I max.	Type	Boîtier	N° cat.	Prix
+ 5 V	1,5 A	µA 7805	TO-220	276-9213	17,50
+ 12 V	1,5 A	µA 7812	TO-220	276-9214	17,50
+ 15 V	1,5 A	µA 7815	TO-220	276-9215	17,50
- 5 V	1,5 A	µA 7905	TO-220	276-9210	19,50
- 12 V	1,5 A	µA 7912	TO-220	276-9211	19,50
- 15 V	1,5 A	µA 7915	TO-220	276-9212	19,50
+ 12 à + 37	1,5 A	LM 317T	TO-220	276-1778	24,50

Régulateur de tension ajustable

723. Idéal pour les alimentations. Entrée maximum: 40VCC. Tension de sortie réglable de 2 à 37VCC. 150mA sans transistor de puissance extérieur. DIP à 14 contacts.
276-1740 **9,50**

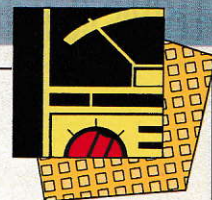

Supports DIP pour CIs

Profil bas

Pour fixer vos CIs sur vos circuits imprimés.

24 contacts.
276-9179 **5,50 (1p.)**
28 contacts.
276-1997 **5,90 (1p.)**
40 contacts.
276-1996 **6,90 (1p.)**
8 contacts.
276-1995 **4,90 (2p.)**
14 contacts.
276-1999 **5,90 (2p.)**
16 contacts.
276-1998 **6,50 (2p.)**
20 contacts.
276-9178 **4,90 (1p.)**

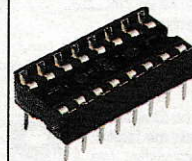

«Tulipes»

Contacts internes plaqués-or 0,25 micron

8 contacts.
276-9190 **8,50 (2p.)**
14 contacts.
276-9191 **12,50 (2p.)**
16 contacts.
276-9192 **13,50 (2p.)**
20 contacts.
276-9193 **14,50 (2p.)**

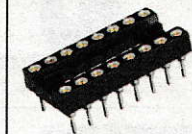

Composants électroniques

Les composants ci-dessous sont spécialement destinés aux bricoleurs et ne conviennent pas à des applications industrielles. Ils vous offrent la possibilité de constituer un stock de pièces à bon marché. Ces pièces ne peuvent être garanties.



20 diodes photo-émétrices.
Types MV-5054, MV-50. RL-209. Différentes couleurs.
276-1622 **24,90**



25 diodes serie 1N4000
10 diodes 1N4001, 5 1N4002, 5 1N4004 et 5 autres.
276-1653 **24,90**



15 transistors NPN.
Type **2N2222**, applications générales; haute vitesse de commutation; puissance moyenne: 600 mW.
276-1617 ... **24,90**



10 diodes photo-émétrices. 10 diodes photo-émétrices rectangulaires pour usage divers.
276-1655 **24,90**



5 cellules photo-électroniques. Sensibles aux longueurs d'ondes du spectre visible. Au sulfure de cadmium.
276-1657 **24,90**



5 régulateurs de tension.
Contient 7805, 7812 et 3 autres régulateurs.
276-1660 ... **24,90**



100 condensateurs. A disque céramique ou en mylar. Valeurs de 2pF à 0,1µF.
272-801 **24,50**



20 condensateurs.
Electrolytiques; tension max: 50V CC, valeurs de 0,1µF à 47µF.
272-802 **24,50**



Placeur et extracteur de CI

2 outils, un pour insérer, l'autre pour extraire. Convient à tous les types de CIs de 6 à 40 contacts.
276-1581 **58,50**



Mousse antistatique. Protège les circuits et les composants électroniques contre les décharges statiques en supprimant celles-ci lentement et en toute sécurité. Dim.: 12,7x 12,7cm.
276-2400 **9,50**



"Aligneur" pour contacts de CI

Permet de redresser et d'aligner parfaitement les contacts des CIs (6 à 40 contacts). En plastique. Avec mise à la masse.
276-1594 **29,50**



Outil "Wire Wrapping"

Outil spécial permettant des connexions par "enroulement du fil" sûres et plus rapides que par soudage. Dénude aussi les fils.
276-1570 **44,50**



Douilles

DIP pour enroulement de fil.
* = 2 pièces

Broches	N° cat.	Prix
14	276-1993	12,50*
16	276-1994	14,50*
28	276-1993	14,50

Contacts pour "Wire Wrapping"

20 contacts élargis pour la réalisation de contacts "wire wrapping" sur circuits imprimés. Acceptent jusqu'à 3 niveaux d'enroulement.
276-1987 **9,50 (20p.)**



Câble guipé Kynar

Bobines de 15m. Le complément parfait de l'outil 276-1570 ci-dessus.

Couleur	N° cat.	Prix
Rouge	278-501	24,50
Blanc	278-502	24,50
Bleu	278-503	24,50

COMPTON pour 92



Multimètre digital avec testeur de transistors

■ Mesure 1000VCC, 750VCA, un courant CC jusqu'à 200mA et une résistance jusqu'à 2M Ω ■ Teste les transistors MPM/PNP/hFE ■ Teste les piles de 1,5 à 9V ■ Sur piles ■ Livré avec fils de test.
22-9022 229

Transistor de puissance Mosfet



■ Avantages de ce type de transistor: il nécessite un courant d'entrée très faible et offre des temps de commutation très rapides, une très faible perte thermique et la possibilité de connexion en parallèle pour circuits haute puissance.
IRF-511. Idéal pour des alimentations commutables, contrôle de moteur, alimentations à découpage, amplificateurs audio... 60VCC/3A. Résistance "ON": 0,6 Ω seulement! Boîtier TO-220.
276-2072 24,50



Thyristor et triac

■ Convient pour le contrôle de fortes puissances, le contrôle de vitesse
Thyristor. Contrôle des hautes tensions grâce à la sensibilité de la porte. 400V/6A.
276-1020 14,50
Triac. Commutation pour toute polarité de tension 400V/6A.
276-1000 14,50

Dissipateurs thermiques

Refroidisseur anodisé noir à ailettes, pour dissipateur de puissance.
120x75x30mm. 276-9180 34,50



En aluminium anodisé. Pour boîtier TO-3. 276-1364 12,50



En aluminium anodisé. Pour boîtier TO-220. 276-1363 6,90

Ensembles de montage

Pour transistors d'alimentation et autres semi-conducteurs. Avec vis, rondelles d'isolation, languette à souder...

1. Pour boîtier TO-220.
276-1373 6,50
2. Pour boîtier TO-3.
276-1371 9,50

Dissipateur thermique pour souder



Puissant clip à ressort avec isolation. Idéal pour souder les semi-conducteurs et autres composants en toute sécurité. 276-1567 14,50

Pâte de refroidissement



A base de silicone. Assure un excellent contact thermique. 6,5g.
276-1372 16,50



Bracelet anti-statique

Permet la manipulation sûre de tout CI sensible aux charges statiques, sans risque de les détruire. Résistance de 1M Ω incorporée.
276-2397 24,50

Remplacement pour plus de 36.000 transistors



N° cat.	Types et équivalences	Description	Puis. (mW)	VCBO (V)	VEBO (V)	IC (mA)	hfe	Type	Boîtier	Prix																																				
276-																																														
TRANSISTORS AU SILICIUM																																														
2016	BC317B/307B/557/2N3904	AU/C	360	60	6	200	100	NPN	TO-92	4,90																																				
2023	BC320B/2N2907	AU	400	60	5	600	200	PNP	TO-18	4,50																																				
2009	2N2222	AU/C/HG	500	60	5	800	100	NPN	TO-18	6,90																																				
9034	2N2905	AAU	600	60	5	600	100	PNP	TO-18	6,90																																				
9033	2N1711	EG-PM	800	75	7	1A	100	NPN	TO-39	6,90																																				
2030	2N3053 (100 MHz)	AU/HT	1W	60	5	700	50-250	NPN	TO-39	9,90																																				
9031	BD138	AU/HT	8W	60	5	1A	40	PNP	TO-126	7,50																																				
9030	BD139	AU/HT	8W	100	5	1A	40	NPN	TO-126	7,50																																				
TRANSISTORS DE PUISSANCE																																														
2018	TIP29/2N4921	AP/CHV	30W	40	5	1A	15-200	NPN	TO-220	7,90																																				
2026	TIP30	AP/CHV	30W	40	5	1A	40-200	PNP	TO-220	7,90																																				
2017	TIP31/2N5190	AP-BF	40W	40	5	3A	25-100	NPN	TO-220	7,90																																				
2025	TIP32	AP-BF	40W	40	5	3A	25-100	PNP	TO-220	7,90																																				
2020	TIP3055	AP/CHV	90W	100	7	15A	20MIN	NPN	TO-220	12,50																																				
9041	2N3055	AP/C	115W	60	7	15A	100	NPN	TO-3	10,90																																				
TRANSISTOR DE PUISSANCE DARLINGTON																																														
2068	TIP120	AP/D	65W	60	5	5A	1000 MIN	NPN	TO-220	10,90																																				
TRANSISTOR A EFFET DE CHAMP																																														
2035	BF245/2N3819	AU	X	-	360	25	25	2/6,5	TO-92	9,90																																				
<table border="0"> <tr> <td>A</td><td>= amplificateur</td> <td>HI</td><td>= haute intensité</td> <td>AU</td><td>= amplificateur universel</td> </tr> <tr> <td>AP</td><td>= amplificateur de puissance</td> <td>CHF</td><td>= commutation à haute vitesse</td> <td>EG</td><td>= emploi général</td> </tr> <tr> <td>HF</td><td>= haute fréquence</td> <td>D</td><td>= puissance Darlington</td> <td>O</td><td>= oscillateur</td> </tr> <tr> <td>PV</td><td>= puissance VMOS</td> <td>PM</td><td>= puissance moyenne</td> <td>HG</td><td>= haut gain</td> </tr> <tr> <td>AAU</td><td>= amplificateur audio universel</td> <td>FB</td><td>= faible bruit</td> <td>C</td><td>= commutation</td> </tr> <tr> <td>HT</td><td>= haute tension</td> <td></td><td></td> <td></td><td></td> </tr> </table>											A	= amplificateur	HI	= haute intensité	AU	= amplificateur universel	AP	= amplificateur de puissance	CHF	= commutation à haute vitesse	EG	= emploi général	HF	= haute fréquence	D	= puissance Darlington	O	= oscillateur	PV	= puissance VMOS	PM	= puissance moyenne	HG	= haut gain	AAU	= amplificateur audio universel	FB	= faible bruit	C	= commutation	HT	= haute tension				
A	= amplificateur	HI	= haute intensité	AU	= amplificateur universel																																									
AP	= amplificateur de puissance	CHF	= commutation à haute vitesse	EG	= emploi général																																									
HF	= haute fréquence	D	= puissance Darlington	O	= oscillateur																																									
PV	= puissance VMOS	PM	= puissance moyenne	HG	= haut gain																																									
AAU	= amplificateur audio universel	FB	= faible bruit	C	= commutation																																									
HT	= haute tension																																													

Ouvrages de référence



Anglais

1. **Timer IC Mini-Notebook.** Tout ce qu'il faut savoir sur les circuits intégrés 555 et 556. Avec schémas. 32 pages.
276-5010 9,90
2. **Op Amp Mini-Notebook.** Contient plus de 40 circuits "intelligents" utilisant les CIs amplificateurs opérationnels aussi répandus que le 741 et le 1458.
276-5011 14,90
3. **Opto. Mini-Notebook.** Contient plus de 48 pages de projets, allant du circuit à simple LED à la communication par ondes lumineuses.
276-5012 14,90
4. **Basic Semiconductor Circuits Mini-Notebook.** 48 pages de circuits de base utilisant des résistances, des diodes, des transistors...
276-5013 14,90
5. **Basic Logic Circuits Mini-Notebook.** 48 pages d'explications concernant les portes, les tables de vérité et les familles logiques...
276-5014 14,90

Français

10. **L'électronique à l'école. Comment apprendre l'électronique aux enfants.** Une méthode simple pour initier les enfants aux notions de bases de l'électronique.
62-9140 98
11. **L'électronique à l'école. La boîte des composants du livre.** Tous le petit matériel (fil, plaquettes, tournevis,...) nécessaire pour réaliser les expériences pratiques de l'ouvrage ci-dessus. 62-9141 63
12. **L'électronique à la portée de tous.** Découvrez les notions de base de l'électronique à travers différentes expériences faciles et passionnantes. 62-9142 162

COMPOSANTS



□ Poignée profilée □ 2 boutons de mise à feu □ Câble de 1,20m équipé d'un connecteur universel à 9 positions (pour Atari 400/800/2600, Commodore 64...) □ Fixation par ventouses.
270-1701 79



□ Levier à centrage automatique ou flottant □ 2 boutons de tir à réponse positive □ Tir rapide automatique en continu □ Câble de 1,20m avec connecteur à 6 et à 15 contacts.
270-9207 149



□ Forme ergonomique □ Compatible avec jeux vidéo Sega, Atari, Commodore, Amstrad, MSX □ Bio-grip pour contrôle maximal
270-7003 149



Pour ordinateur SEGA Poignée ergonomique. 6 micro-commutateurs. 2 boutons de mise à feu. Tir autom. en continu. Câble de 1,20m. Fixation par ventouses.
270-9220 129
Sega® est une marque enregistrée de Sega Enterprises Ltd.



Console de commande. 2 boutons de mise à feu à réponse positive. Tir autom. en continu. 2 leviers interchangeables. Compatible Sega, Atari, Amstrad, Commodore, SVI-328 et MSX 270-9221 179

Câble d'extension pour levier de commande. Connecteur mâle et femelle D-Sub à 9 contacts. Long: 3m.
270-1705 49

Potentiomètres à variation linéaire et logarithmique

Axe de 50,8x6,3mm Ø

Ohms	Linéaire	Prix	Logarith.	Prix
5K	271-1714	7,90	271-1720	7,90
10K	271-1715	7,90	271-1721	7,90
50K	271-1716	7,90	-	-
100K	271-0092	7,90	271-1722	7,90
1M	271-0211	7,90	-	-

Potentiomètres européens à variation linéaire et logarithmique

Axe européen de 6mm Ø

Ohms	Linéaire	Prix	Logarith.	Prix
5K	271-9030	7,90	271-9035	7,90
10K	271-9031	7,90	271-9036	7,90
50K	271-9032	7,90	271-9037	7,90
100K	271-9033	7,90	271-9038	7,90
1M	271-9034	7,90	271-9039	7,90

Potentiomètres miniatures

A film de carbone 0,1W/50V CC. Pour circuits imprimés

Ohms	N° cat.	Prix
1K	271-280	3,90
4,7K	271-281	3,90
10K	271-282	3,90
47K	271-283	3,90
100K	271-284	3,90

Rhéostat 5W

Pour réglage de circuit ou atténuation d'enceintes acoustiques. Résistance: 25Ω. Tolérance: ±20%.
271-285 24,50

Thermistor

Haute précision
Modifie sa résistance proportionnellement à la température. Idéal pour circuit fonctionnant à des températures comprises entre 50 et 110°C. Résistance de 10KΩ à température ambiante de 25°C.
271-110 14,50

Résistances de 1/2 et 1/4W

1/2W. 45 valeurs, de 10Ω à 2,2MΩ. Tolérance: 10%.
271-001 à 271-061 3,90 (2 p.)
1/4W. 56 valeurs, de 10Ω à 10MΩ. Tolérance: 5%.
271-1301 à 271-1365 3,90 (5 p.)
1/2W. 10% de tolérance. 21 valeurs, 100 pièces.
271-306 24,50
1/4W. 5% de tolérance. 13 valeurs, 100 pièces.
271-308 19,90

Résistances métal/oxyde (1W)

Ohms	N° cat.	Prix par 2
10	271-151	2,50
100	271-152	2,50
1000	271-153	2,50

Résistances variables (2p)

Pour circuits imprimés

Ohms	1/4 W	Prix	1/8 W	Prix
500	271-9010	7,90	271-9018	6,90
1K	271-9011	7,90	271-9019	6,90
5K	271-9012	7,90	271-9020	6,90
10K	271-9013	7,90	271-9021	6,90
50K	271-9014	7,90	271-9022	6,90
100K	271-9015	7,90	271-9023	6,90
1M	271-9017	7,90	271-9025	6,90

Résistances de puissance

Conducteurs axiaux

W	Ω	Tolér.	N° cat.	Qté	Prix
5	0,47	10%	271-130	1	4,90
10	1	10%	271-131	2	7,90
10	50	10%	271-133	2	7,90
20	8	10%	271-120	1	10,90

Guide des résistances

Disques rotatifs colorés indiquant la valeur et la précision des résistances selon le code RETMA.
271-1210 8,50

Table de la loi d'Ohm

Abaque pour le calcul rapide de la valeur des résistances et capacités couplées en parallèle ou en série. Calcul des courants, tensions...
271-1211 8,50

Condensateurs électrolytiques

Polarisés
Disponible avec conducteurs axiaux ou radiaux.

V	µF	N° cat.		Qté	Prix
		Axiaux	Radiaux		
16	200	-	272-0956	1	4,90
16	470	-	272-0957	1	5,90
16	1000	-	272-0958	1	6,90
35	4,7	272-1012	272-1024	2	4,90
35	10	272-1013	272-1025	2	4,90
35	22	272-1014	272-1026	2	4,90
35	47	272-1015	272-1027	2	5,90
35	100	272-1016	272-1028	2	6,50
35	220	272-1017	272-1029	2	7,50
35	470	272-1018	272-1030	1	6,50
35	1000	272-1019	272-1032	1	8,50
35	2200	272-1020	-	1	4,90
35	3300	272-1021	-	1	15,90
35	4700	272-1022	-	1	22,50
50	100	-	272-1044	1	5,90
50	2200	272-1048	-	1	24,50

Condensateurs céramiques

COG/X7R. Résiste à l'humidité, stable en température, ± 10%
Z5U. Résiste à l'humidité, stable en température, ± 20%, pour bypass, couplage...

Valeur	Type	N° cat.	Prix
10pF/100V	COG	272-9005	5,90 (2 p.)
15pF/100V	COG	272-9006	5,90 (2 p.)
22pF/100V	COG	272-9007	5,90 (2 p.)
33pF/100V	COG	272-9008	5,90 (2 p.)
47pF/100V	COG	272-9009	5,90 (2 p.)
470pF/100V	COG	272-9012	6,50 (2 p.)
2200pF/100V	X7R	272-9014	6,50 (2 p.)
3300pF/100V	X7R	272-9015	6,50 (2 p.)
22nF/63V	Z5U	272-9017	5,90 (2 p.)
47nF/63V	Z5U	272-9018	5,90 (2 p.)
100nF/63V	Z5U	272-9019	5,90 (2 p.)

Micro-condensateurs (50VCC)

Bobinage non inductif. Rigidité diélectrique élevée.

QF	Quantité	N° cat.	Prix
0,01	2	272-1065	4,90
0,022	2	272-1066	4,90
0,047	2	272-1068	4,90
0,1	2	272-1069	5,50
0,47	1	272-1071	7,50

Condensateurs ajustables

□ 95-420pF □ Type à compression de mica □ Force diélectrique: 100VCC/min., Q: > 500 à 1MHz.
272-1336 14,50

Non polarisés

L'idéal pour les circuits séparateurs des enceintes, les filtres acoustiques... Connexions axiales.

µF	Fréquence de coupure (8Ω)	N° cat.	Prix
1,0	± 10 KHz	272-996	6,50
2,2	± 8 KHz	272-997	6,50
4,7	± 4 KHz	272-998	6,90
10,0	± 2 KHz	272-999	6,90

Condensateurs à disque céramique (50VCC)

Étanches, multi-fonctionnels et de haute qualité. Très faible perte en circuit RF.

Capacité	Quantité	N° cat.	Prix
47 pF	3 p	272-121	3,90
100 pF	3 p	272-123	3,90
220 pF	3 p	272-124	3,90
470 pF	3 p	272-125	3,90
1 nF	3 p	272-126	3,90
5 nF	3 p	272-130	3,90
10 nF	3 p	272-131	3,90
50 nF	2 p	272-134	3,90
0,1 µF	2 p	272-135	4,50

Condensateur céramique monolithique

□ 0,1µF/50VCC □ Haute capacité, faibles dimensions □ Conçu spécialement pour éliminer le bruit dans les CIs.
272-109 12,50

Capsules pour micro à condensateur

□ 20-15.000Hz □ Omnidirectionnel □ Montage sur circuits imprimés.
270-090 12,50

□ 50-8000Hz/1KΩ □ Omnidirectionnel.
270-092 14,50

□ Omnidirectionnel □ Montage sur circuits imprimés □ Alim: 1-10VCC □ Sens: -63dB (±4dB) □ Imp. de sortie: 2,2KΩ.
270-085 24,50

Support de travail "Fix-Print"

Une véritable troisième main! Idéal pour circuits imprimés, maquettes, etc. Orientable à 360° Longueur réglable jusqu'à 24cm Livré complet avec nécessaire de montage: pieds en caoutchouc pour une bonne adhérence, vis, écrous, clés, levier, ...
 276-9310 299

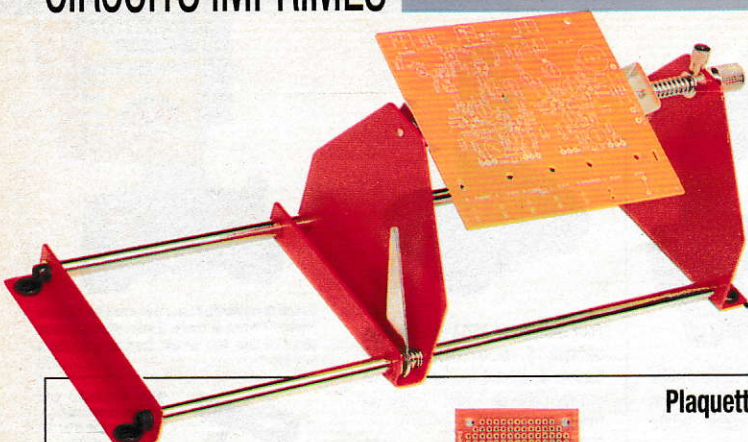

Plaquettes d'expérimentation et pour CIs

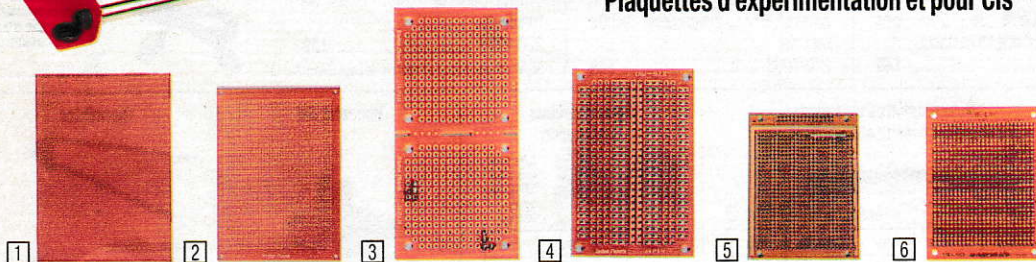

1. Plaquette cuivrée. Double-face. Pour la réalisation de circuit imprimé. 115x160mm. 276-1499 **25,50**
2. Plaquettes quadrillées. Pour CIs DIP, douilles, ... 1 contact par pastille. Colonnes et rangées indexées pour une identification aisée. 356 contacts, 72x47mm. 276-149 **9,50**
 750 contacts, 95x78mm. 276-158 **13,90**

2200 contacts, 160x115mm. 276-147 **27,50**
3. Mini-plaquette universelle double. 426 points de contact, 1 point de contact par pastille. Dim.: 90x45mm. 276-148 **12,90**
4. Plaquette universelle. 417 points de contact (pastilles à 1, 2 ou 3 points de contact) + 2 pistes à 25 points de contact. 72x47mm. 276-150 .. **8,90**

5. Plaquette universelle. 750 points de contact indexés. Pour CIs de 40 broches max. 2 pistes d'alimentation et 1 piste de masse. 85x73mm. 276-168 **15,90**
6. Plaquette quadrillée pour CI. Index des 2 côtés. Un contact à souder par pastille cuivrée. 750 contacts. Pour CI de 40 broches max. Ecartement DIP au centre. 71x95mm. 276-162A **14,50**

Circuits imprimés universels enfichables

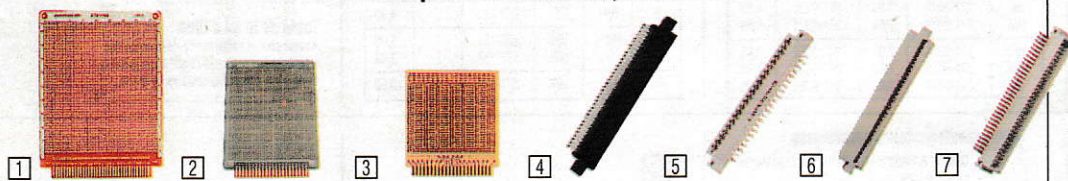

1. Plaquette enfichable. Connecteur à 72 positions. Préperforée. Pas: 2,54mm. Dim.: 114x144mm. 276-192 **44,50**
2. Plaquette enfichable. Avec mise à la masse. Capacité: 44 CI. 2058 points de contact indexés, 1 pastille par contact.

A enficher sur connecteur 2x22 contacts. Dim.: 114x144mm. 276-188 **47,50**
3. Pour CIs opérationnels. 1368 perforations; piste d'alimentation triple. 276-154 **34,50**
4. Connecteur à 72 positions.

Pour plaquette 276-192 ci-avant. 276-1452 **39,-**
5. Connecteur pour cartes. 2x22 contacts. Pas standard de 3,96mm. 276-9182 **32,50**
Connecteurs DIN européen type C. 64 positions. Connexions: rangées A+C.

6. Femelle pour câble-ruban. Avec serre-câble. 276-9186 **75,50**
7. Mâle pour circuit imprimé. contacts à 90°. 276-9187 .. **23,50**



Perchlorure en granulés
 Pour la préparation d'un litre de solution à une densité de 1,33 (36°B). 276-9306 **44,50**



Vernis pour circuits imprimés
 Flacon de vernis incolore pour la protection des circuits imprimés. 276-9305 **24,50**

Stylo marqueur



Contenant une encre spéciale résistant au chlorure ferrique. Pointe très fine. 276-1530 **16,50**



10 "shunts"

CAB 6. Pour pas de 2,54mm. Type ouvert pour mini-sonde de test. Peuvent être utilisés indifféremment en série, en parallèle ou en superposition. 276-9004 **18,50**



3 entretoises pour circuits imprimés
 En métal, avec vis de fixation. Hauteur: 17,5mm. 276-195 **7,50**

140 cavaliers isolés



Pour circuits imprimés. En étain, isolation en PVC. 14 longueurs différentes avec code de couleurs. 276-173 **39,50**

Plaquettes "Breadboard"



1. Plaquette universelle d'expérimentation. Dim.: 57x165mm, montée sur support métallique (178x102mm) avec pieds caoutchoutés. Pour DIP, composants et fil (max. 0,642mm). 640 points de contact, 3 points de connexion d'alimentation. 276-169 **189**
2. Plaquette d'expérimentation modulaire. Dim.: 55x150mm, contacts en nickel argenté pour fil de 0,254 à 0,642mm. 47 voies, 550 points de contact indexés. 276-174 **129**
 Idem, dim.: 55x90mm, 23 voies, 270 points de contact indexés. 276-175 **79**

Symboles transférables

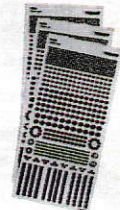

Pour circuits imprimés.
 3 feuilles: CIs, transistors, points terminaux, etc. 276-9011 **17,50**



Pour circuits imprimés.
 3 feuilles: lignes droites, courbes, points pour connecteur, etc. 276-9012 **17,50**



Pour face avant d'appareils. 3 feuilles de symboles graphiques, lettres, chiffres, flèches, etc. 276-9013 **17,50**

Gabarits divers

Symboles utilisés dans les circuits électroniques. 276-180 **29,50**
 Composants électroniques. 276-179 **32,50**



Parasurtension à gaz



UC4700. Protection des circuits d'entrées d'antenne, des isolations de transformateur, des appareils de mesure et de réglage, des systèmes de transmission d'information, des thyristors dans les systèmes de commande de puissance, des installations et appareils contre les effets NEMP. Tension d'amorçage: 470V ±15%, temps de réponse: 1µs, valeur de crête admissible: 20kA, capacité propre: ±1pF.
270-9100 69

Supports pour piles

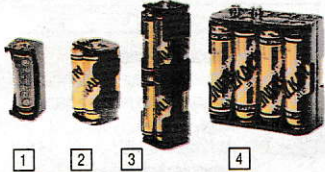

No cat. 270-	Fig.	Contenance	Prix
401	2	1 pile « crayon »	2,90
382		2 piles « crayon »	3,90
383		4 piles « crayon »	4,90
384		6 piles « crayon »	6,90
407	3	8 piles « crayon »	8,90
387		8 piles « crayon »	8,90
395	4	10 piles « crayon »	9,90
385		2 piles « baby »	6,50
390		4 piles « baby »	8,50
403	1	1 pile « mono »	4,90
386		2 piles « mono »	9,90
396		4 piles « mono »	11,50
398	1	2 piles « AAA »	5,90
405		1 pile « Ni »	4,50



Pincettes pour piles
Conçues tout spécialement pour les piles rectangulaires de 9V.
270-326 3,90 (2 p)



Têtes de connexion
Pour piles de 9V, 12,7 mm de long. Résistant aux substances chimiques.
270-325 7,50 (5 p)



Moteur CC
1,5V à 3VCC. 4100 à 8300 tours/minute. 0,98A en charge maximale. Rotation du moteur dans les deux sens par inversion de polarité. Dim: 3,8x2,4cm.
273-223 9,90



Moteur CC
12VCC. Haute vitesse de rotation: 11.500 tours/minute. 1,3A à vitesse et charge maximales. Rotation du moteur dans les deux sens par inversion de polarité.
273-255 26,50

Mini-fusibles

□ 125VCA

N° Cat.	Valeur	Prix
270-9060	0,75A	12,50
270-9061	1A	12,50
270-9062	1,5A	12,50
270-9063	2A	12,50
270-9064	3A	12,50



Fusibles

20x5 mm Ø (3 pièces)			20x5 mm Ø (3 pièces)		
N° cat. 270-	Fusibles inertes	Prix	N° cat. 270-	Fusibles rapides	Prix
9021	0,1A	9,50	9002	0,25A	5,90
9040	0,125A	9,50	1249	0,315A	7,50
9022	0,25A	6,90	9003	0,5A	5,90
9041	0,4A	6,50	9005	1A	5,90
9023	0,5A	6,90	9006	1,6A	5,90
9042	0,8A	6,50	9007	2A	5,90
9025	1A	6,90	9008	4A	5,90
9043	1,25A	6,50	9009	6,3A	5,90
9026	1,6A	6,90			
9027	2A	6,90			
9044	2,5A	6,50			
9045	3,15A	6,50			
9028	4A	6,90			
9046	5A	6,50			
9029	6,3A	6,90			
9047	10A	6,50			

Fusibles



Fusible automatique
3A/250VCA ou 32VCC. Déclenchement en 3 secondes à 200% du courant nominal. Délai de remise à zéro de 10 à 60 secondes. 1,6cm. Montage apparent.
270-1311 17,50

Porte-fusibles



N° cat. 270-	Fig.	Pour fusibles de 20x5mm Ø	Prix
9030	1	Pour montage interne	7,50 (2p.)
9051	2	Pour circuits imprimés	6,50 (2p.)
9031	3	Pour montage apparent	10,50 (1p.)

N° cat. 270-	Fig.	Pour fusibles de 30x6mm Ø	Prix
367	4	Montage apparent 10A à 250VCA	11,50 (1p.)
1281	5	Type en ligne	7,50 (1p.)
364	6	Pour montage apparent	11,50 (1p.)
1210	7	Pour fusible rapide de HP	12,50 (1p.)

Transformateurs de tension

Transformateurs à double bobinage, conçus pour le "hobbyiste" comme pour le technicien. Isolation de 4.000V. Primaires prévus pour 220/240VCA, 50/60Hz.



CT = connexion centrale au bobinage secondaire

N° cat. 273-	Tension	Sorties multiples	Intensité	Puiss. (VA)	Dimensions (mm)	Prix
9250	6,3V	-	300mA	1,9	38x32x32,5	27,50
9251	6,3V	-	1,2A	7,6	50,8x40x43	39,50
9252	9V	-	300mA	2,7	45x30x30	29,50
9253	9V	-	1A	9	60x45x40	39,50
9254	12,6V	-	300mA	3,8	38x32x32,5	32,50
9255	12,6VCT	6,3-0-6,3V	450mA	5,7	43x36x38	37,50
9256	12,6VCT	6,3-0-6,3V	1,2A	15,1	50,8x45x43	49,50
9257	12,6VCT	6,3-0-6,3V	3A	38	63x60x56	79,50
9258	18VCT	9-0-9V	2A	36	63x60x56	79,50
9259	25,2VCT	12,6-0-12,6V	450mA	11,3	50,8x40x43	39,50
9260	25,2VCT	12,6-0-12,6V	1,2A	39,2	60x60x53	69,50
9261	25,2VCT	12,6-0-12,6V	2A	50,4	69x60x59	84,50

Ventilateurs

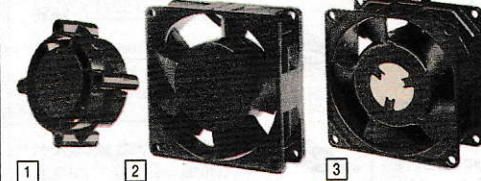

1. Moteur sans balais. Débit d'air: 0,03m³/min. Consommation: 150mA/12VCC. Très compact: 40x40x20mm. 273-244 149
2. Sur roulement à billes. Moteur sans balai. Léger et performant. Débit d'air: 0,76m³/min. 12VCC. 117x117x38mm. 273-243 129
3. Vitesse nominale: 2000 tours/minute. Débit: 9l/sec. Niveau de bruit: 220B. Alimentation: 220VCA. Consommation: 40mA. Puissance absorbée: 7W. Agréé VDE. 80x80x38,5mm.
273-9110 199

Boutons pour axe de 6,3mm



1. Avec ergot de repérage. Ø 12,7x14mm. Idéal pour les boîtiers de la série 270-220. 274-403 9,50 (2p.)
2. Avec encoche de repérage. Ø 38x17mm. 274-402 9,50 (2p.)
3. Avec ergot de repérage. Ø 25,4x10mm. 274-433 11,50 (2p.)
4. Moulés, pour instruments. Ø 19x11mm. 274-415 14,50 (4p.)
Ø 25,4x14,3mm. 274-416 17,50 (4p.)
5. Gaurés. Ø 26x15mm. 274-424 19,50 (2p.)
6. Pour instruments de mesure. Ø 25,4x15,9mm. 274-404 13,50 (4p.)
Ø 35x15,9mm. 274-407 9,50 (2p.)

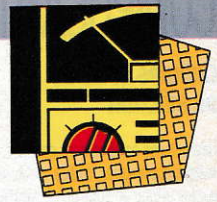

Filtre et transformateur

Filtre de ligne de données
Réduit les interférences électroniques provoquées par les ordinateurs, périphériques, équipement de bureau, appareils de mesure, etc.
273-105 38,50

Transformateur audio
Pour interconnexions téléphoniques, couplages entre étages, etc. Rapport 1:1. Imp: 600-900Ω. Isolation: 100MΩ à 250VCC. 273-1374 24,50

Réducteurs d'interférences

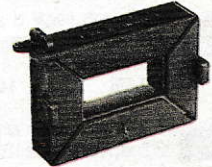

Atténuateur RFL. Réduit les interférences en radio-fréquences. Se fixe aisément sur le câble de signal ou d'alimentation.
273-104 49,50



Inducteurs à hautes fréquences. Pour émetteurs. Conducteurs axiaux. Inducteurs: 0,10mH/2A.
273-102 7,50

Antennes de remplacement universelles

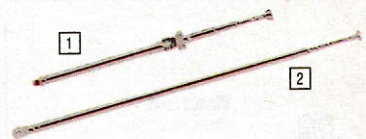

N° cat.	Fig.	Long. max.	Sections	Prix
270-1407	1	330 mm	5	24,50
270-1405	2	763 mm	5	24,50
270-1401	2	775 mm	5	25,50
270-1402	2	870 mm	4	27,50
270-1403	2	990 mm	3	29,50
270-1408	2	1850 mm	6	34,50

COMPOSANTS

Cellules solaires au silicium

Nos cellules solaires sont destinées à alimenter vos circuits électroniques, radios, petits moteurs... Vous pouvez les utiliser en série ou en parallèle selon vos besoins (tension et ampérage désirés).



1. 0,5V/120mA Surface: 5cm². 276-9128 17,50

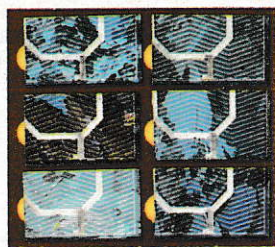

Panneau solaire. 6 cellules solaires au silicium de 12cm² (surface totale: 72cm²), débitant chacune 0,5V/300mA. Utilisez-les en série ou en parallèle pour obtenir davantage de puissance. Idéal comme alimentation de circuits électroniques. 277-9210 19,50

Voyants lumineux



1. 2 voyants pour ampoule E-5 avec 2 lentilles rouges et 2 blanches. Ø 10mm. 272-340 14,90



2. 2 voyants (rouge et vert) pour ampoule à visser E-5. Ø de montage: 16mm. 272-326 14,90



3. 2 voyants ronds rouges Ø 8mm. Avec ampoule 12VCC. 272-331 14,90



4. 2 voyants miniatures verts. Ø de montage: 6mm. Avec ampoule 12VCC. 272-334 12,50



5. 2 voyants "jumbo" rouges. Ø de montage: 15mm. 12VCC/105mA. 272-336 17,50



6. 2 voyants rouges au néon. Ø de montage: 8mm. 220VCA. 272-703 19,50



7. 2 voyants verts au néon. Ø de montage: 8mm. 220VCA. Avec fils de connexion. 272-708 16,50



8. 2 voyants carrés rouges au néon. Ø de montage: 12mm. 220VCA. 272-704 14,90



9. 2 voyants ronds jaunes au néon. Ø de montage: 12mm. 220VCA. 272-705 14,90



10. 2 voyants jaunes au néon. Ø de montage: 8mm. 220VCA. Résistance de ballast incorporée. 272-707 16,50

Ampoules à incandescence



N° cat.	Fig.	Volts	mA	Code	Fixation	Douille	Par	Prix
272-1132	1	2,47	300	14	filetée	E10	2	6,90
272-9001	1	3,5	200	-	filetée	E10	25	6,90
272-1133	1	7,5	220	50	filetée	E10	2	6,90
272-1127	1	14,4	120	52	filetée	-	2	7,50
272-1128	2	6,3	150	40	filetée	E10	2	6,90
272-1130	2	6,3	250	46	filetée	E10	2	6,90
272-1134	2	14	200	1487	filetée	E10	2	7,50
272-1124	3	2,25	250	222	spéciale	-	2	6,90
272-1139	4	1,5	25	-	filets	-	1	9,50
272-1141	4	12	25	-	filets	-	1	8,90
272-1122	5	2,33	270	PR-4	à rebord	-	2	6,90
272-1120	5	2,38	500	PR-2	à rebord	-	2	6,90
272-1121	5	3,57	500	PR-3	à rebord	-	2	6,90
272-1151	5	4,75	500	PR-13	à rebord	-	2	6,90
272-1123	5	5,95	500	PR-12	à rebord	-	2	6,90
272-1142	6	6	100	T-1 3/4	filetée	E5,5	2	6,90
272-1143	6	12	75	T-1 3/4	filetée	E5,5	2	6,90
272-1154	7	12	55	-	à enficher	-	1	9,50

Support

Pour ampoule filetée de type E 10. 272-357 6,50 (1p.)

Ampoules au krypton

■ Haute intensité lumineuse

Type K1, 2,4V, 700mA. 272-1156 7,50

Type K2, 2,4V, 1A. 272-1157 7,50

Type K3, 3,6V, 850mA. 272-1158 7,50

Type K15, 4,8V, 700mA. 272-1162 7,50

Type K12, 6V, 700mA. 272-1163 7,50

Type K18, 7,2V, 750mA. 272-1164 7,50

Ampoules à incandescence

3 couleurs: 1 jaune, 1 rouge, 1 verte. 60mA. Avec fil de 12cm. 6V. 272-1098 9,50

12V. 272-1099 9,50

Ampoules clignotantes

Convient pour divers types de montage. 3 couleurs: 1 jaune, 1 rouge, 1 verte. 12V/95mA. Avec fils de 12cm. 272-1097 10,50

Ampoules halogènes

Haute puis., type HPR52, 2,8V, 850mA. 272-1190 32,50

Type HPR 50, 5,2V/880mA. 272-1189 34,50

Micro-ampoule

Type T-1 avec fil, 12V/60mA. 272-1092 9,50

Ampoule au néon

Avec résistance de ballast, 1/25W, pour circuit 220V. 272-1100 8,50 (2p.)

Ampoule flash xénon

Tube xénon. 4W/sec. 300V à l'anode. Commande: 4kV min. 272-1145 19,90

Diodes lumineuses et affichages

Diodes 3mm



2 diodes rouges, 1,6V/20mA. 276-033 7,50



Diode "jumbo"

1 rouge, 500mcd. 276-086 39,50

Diodes clignotantes

1. CQX21. Cl driver MOS + diode rouge. 5VCC/20mA. Fréq. de clignot: 3x par sec. 276-036 13,50

2. Verte 3VCC/20mA. Fréq. de clignot: 1Hz. 276-030 14,50

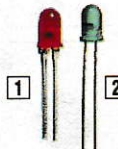

Diodes 5mm



1. 1 diode rouge, faible consommation: 2mA, compatible CMOS. 276-044 7,50

2. 2 diodes rouges, 1,75V/20mA. 276-041 8,90

3. 2 diodes rouges haute intensité, 1,85V/20mA. 276-087 12,50

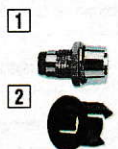

Supports pour diodes

1. Chromés, pour diodes de type "jumbo". Ø de montage: 7mm. 276-080 9,50 (2p.)

2. A clipser, pour diodes 5mm. Ø de montage: 6,5mm. 276-079 7,50 (5p.)

3. Idem, pour diodes Ø3mm. 276-078 5,50 (5p.)

Diode 12V

Avec résistance de limitation de courant. Ø de montage: 6,3mm. 276-011 16,50

Voyants LEDs avec support

1. 2 voyants rouges avec support noir à clipser. Ø de montage: 0,7cm. 276-018 16,50

2. 2 voyants rouges avec support. Très forte intensité lumineuse (500mcd). Ø de montage: 1cm. 276-088 14,90

3. 2 voyants rouges avec support chromé. Ø de montage: 6,35mm. Alim.: 2V. 276-068 14,50

4. 2 voyants verts avec support chromé. Ø de montage: 6,35mm. Alim.: 2V. 276-069 14,90

5. 2 voyants rouges avec support chromé. Haute intensité lumineuse. Ø de montage: 8mm. Alim.: 1,8V/10mA. 276-050 22,50

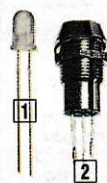

Diodes bicolores

1. Diode photo-émettrice bicolore (rouge ou verte selon la direction du courant CC. 2 conducteurs. 276-012 9,50

2. Diode photo-émettrice bicolore (rouge ou verte). 3 conducteurs. 3VCC à 10mA/segment. 276-025 17,50

Affichage

Rouge, chiffre de 7,6mm. 1,7VCC/20mA par segment. 276-075 14,90

3. 2 diodes rouges avec support chromé. Ø de montage: 6,35mm. Alim.: 2V. 276-068 14,50

4. 2 voyants verts avec support chromé. Ø de montage: 6,35mm. Alim.: 2V. 276-069 14,90

5. 2 voyants rouges avec support chromé. Haute intensité lumineuse. Ø de montage: 8mm. Alim.: 1,8V/10mA. 276-050 22,50

"Bargraph"

MV57164. 10 segments rouges à haute efficacité. Pour DIP à 20 contacts. 276-081 32,50

6. 2 diodes rouges avec support chromé. Haute intensité lumineuse. Ø de montage: 8mm. Alim.: 1,8V/10mA. 276-050 22,50

7. 2 diodes rouges avec support chromé. Haute intensité lumineuse. Ø de montage: 8mm. Alim.: 1,8V/10mA. 276-050 22,50

8. 2 diodes rouges avec support chromé. Haute intensité lumineuse. Ø de montage: 8mm. Alim.: 1,8V/10mA. 276-050 22,50

9. 2 diodes rouges avec support chromé. Haute intensité lumineuse. Ø de montage: 8mm. Alim.: 1,8V/10mA. 276-050 22,50

10. 2 diodes rouges avec support chromé. Haute intensité lumineuse. Ø de montage: 8mm. Alim.: 1,8V/10mA. 276-050 22,50

11. 2 diodes rouges avec support chromé. Haute intensité lumineuse. Ø de montage: 8mm. Alim.: 1,8V/10mA. 276-050 22,50

12. 2 diodes rouges avec support chromé. Haute intensité lumineuse. Ø de montage: 8mm. Alim.: 1,8V/10mA. 276-050 22,50

13. 2 diodes rouges avec support chromé. Haute intensité lumineuse. Ø de montage: 8mm. Alim.: 1,8V/10mA. 276-050 22,50

14. 2 diodes rouges avec support chromé. Haute intensité lumineuse. Ø de montage: 8mm. Alim.: 1,8V/10mA. 276-050 22,50

15. 2 diodes rouges avec support chromé. Haute intensité lumineuse. Ø de montage: 8mm. Alim.: 1,8V/10mA. 276-050 22,50

16. 2 diodes rouges avec support chromé. Haute intensité lumineuse. Ø de montage: 8mm. Alim.: 1,8V/10mA. 276-050 22,50

17. 2 diodes rouges avec support chromé. Haute intensité lumineuse. Ø de montage: 8mm. Alim.: 1,8V/10mA. 276-050 22,50

18. 2 diodes rouges avec support chromé. Haute intensité lumineuse. Ø de montage: 8mm. Alim.: 1,8V/10mA. 276-050 22,50

19. 2 diodes rouges avec support chromé. Haute intensité lumineuse. Ø de montage: 8mm. Alim.: 1,8V/10mA. 276-050 22,50

20. 2 diodes rouges avec support chromé. Haute intensité lumineuse. Ø de montage: 8mm. Alim.: 1,8V/10mA. 276-050 22,50

21. 2 diodes rouges avec support chromé. Haute intensité lumineuse. Ø de montage: 8mm. Alim.: 1,8V/10mA. 276-050 22,50

INTERRUPTEURS

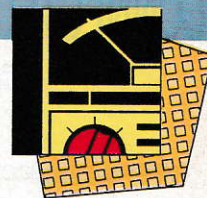

CO3 < 003
892

- 1. Commutateur au mercure**
2,5A à 250V. Unipolaire, 1 direction. Contact par renversement du commutateur. Avec fils de connexion.
275-040 14,50
 - 2. Commutateur DIP**
Pour modifier des niveaux logiques pré-réglés. Montage sur douille de CI ou circuit imprimé. Dimensions standard, 8 positions.
275-1301 15,90
 - 3. Micro-commutateurs**
5A à 250VCA. Unipolaires à 2 directions. 19x6,3x9,5mm. Bornes à souder. Levier à galet de 19mm. Effort de fermeture: 50g.
275-017 12,50
Levier de 19mm. Effort de fermeture: 45g.
275-016 10,90
 - 4. Combinateurs**
0,15A à 250VCA. Unipolaire, 12 directions. Axe de 6,3mm Ø, 35mm de long. Mise en court-circuit momentanée.
275-1385 12,50
0,15A à 250VCA. Bipolaire à 6 directions. Axe de 6,3mm Ø, 32mm de long. Pas de mise en court-circuit momentanée.
275-1386 12,50
 - 5. Commutateurs à curseur**
0,15A à 250VCA. Bornes à souder. Bouton noir. 25,4x35x16mm.
Unipolaire, 1 direction.
275-406 5,50 (2p.)
Bipolaire, 2 directions.
275-407 6,50 (2p.)
Jeu de 6 commutateurs à curseur: 1 unipolaire à 2 directions, 1 bipolaire à 2 directions, 3 unipolaires à 1 direction et 1 bipolaire à 1 direction. 0,25A à 250VCA. 13x22x32mm.
275-327 17,50 (6p.)
 - 6. Micromini-commutateurs à curseur**
1,5A à 250VCA. Unipolaire, 2 directions. Pour trou de montage 1,42mm Ø.
275-409 9,50
- Inverseurs à levier**
- 7. Standard en bakélite**
1,5A à 250VCA. Avec plaque ON/OFF et bornes à souder. Pour trou de montage de 11,1mm Ø.
Unipolaire à 1 direction.
275-602 8,50
Bipolaires à 2 directions.
275-666 12,50
Jeu de 3 pièces: 1 bipolaire à 2 directions, 2 unipolaires à 1 direction.
275-322 24,50
 - 8. Modèles miniatures**
1,5A à 250VCA. Bornes à souder. Avec 4 isolants colorés. Pour trou de montage de 5,5mm Ø.
Unipolaire à 1 direction.
275-612 9,90
Unipolaire à 2 directions.
275-613 10,90
Bipolaire à 2 directions.
275-614 12,90
Bipolaire à 2 directions avec position centrale.
275-620 17,50

- 9. Modèle miniature**
2,5A à 250VCA. Unipolaire, 2 directions. Levier de 15,9mm. Bornes à cosse.
275-603 11,50
- 10. Modèles robustes**
6A à 250VCA. Avec levier noir.
Unipolaire, 1 direction.
275-651 15,90
Unipolaire, 2 directions.
275-654 16,90
Bipolaire, 2 directions.
275-652 22,90
Avec levier rouge, bipolaire, 2 directions, neutre au centre.
275-653 24,90
- 11. Modèles miniatures**
3A à 250VCA. Bornes à souder. Avec 4 isolants colorés.
Unipolaire, 1 direction.
275-324 13,90
Unipolaire, 2 directions.
275-326 16,50
Bipolaire, 2 directions, neutre au centre.
275-325 18,50
Bipolaire, 2 directions.
275-1546 19,90
- 12. Micro-commutateurs à levier**
0,15A à 250VCA. Unipolaire, 1 direction. Spécial pour connexion directe sur circuit imprimé.
275-645 10,90
- 13. Micro-commutateurs à levier**
1,5A à 250VCA.
Unipolaire, 1 direction.
275-624 14,50
Unipolaire, 2 directions.
275-625 14,50
Bipolaire, 2 directions.
275-626 15,50
- 14. Micro-commutateurs à levier "palette" noir**
3A à 250VCA. Pour trou de montage de 6,3mm Ø.
Bipolaire, 2 directions.
275-663 22,50
Bipolaire, 2 directions, neutre au centre.
275-664 27,50
- 15. Micro-commutateurs à levier "palette" chromé**
3A à 250VCA. Pour trou de montage de 6,3mm Ø.
Unipolaire, 1 direction.
275-634 16,90
Unipolaire, 2 directions.
275-635 14,50
Bipolaire, 2 directions.
275-636 17,50
Bipolaire, 2 directions, neutre au centre.
275-637 19,50
- 16. Commutateurs à bascule**
3A à 250VCA. Pour trou de montage de 19mm Ø.
Unipolaire, 1 direction, rouge.
275-690 11,90
Bipolaire, 2 directions, rouge.
275-691 19,90

- Commutateurs à poussoir**
- 17. Modèle miniature**
1,5A à 250VCA. Unipolaire, 2 directions. Bornes à souder. Pour trou de montage de 5,5mm Ø. Modèle à simple contact normalement ouvert, bouton bleu.
275-1549 19,90
 - 18. Mini-interrupteur à poussoir momentané**
1,5A à 250VCA. Unipolaire, 1 direction. Ø 6,35mm, 1 rouge/1 noir
275-1556 11,50
1,5A à 250VCA. Unipolaire, 2 directions. ON/OFF, bouton rouge.
275-1555 15,90
 - 19. Miniatures**
0,5A à 250VCA. Unipolaire, 1 direction. Pour trou de montage de 6,3mm Ø.
Ouvert au repos.
275-1547 19,50 (4p.)
Fermé au repos.
275-1548 22,50 (4p.)
 - 20. Sous-miniatures**
0,25A à 250VCA. Unipolaire, 1 direction. Simple contact normalement ouvert. Pour trou de montage de 4,5mm Ø.
275-1571 12,50 (2p.)
 - 21. A poussoir**
3A à 250VCA. Unipolaire, 1 direction. Pour trou de montage de 12,7mm Ø.
ON/OFF.
275-011 10,90
Instantané.
275-609 15,90 (2p.)
 - 22. A poussoir carré**
3A à 250VCA. Unipolaire, 1 direction. Bornes à cosse. Pour trou de montage de 12,7mm Ø.
ON/OFF, rouge.
275-617 10,90
Momentané, noir.
275-618 9,90
 - 23. A bouton-poussoir lumineux**
1,5A à 250VCA. Unipolaire, 2 directions. Ampoule 12VCA/CC. Pour trou de montage de 12,7mm Ø.
ON/OFF.
275-676 42,50
 - 24. Ampoule de remplacement**
Pour commutateur 275-676 ci-dessus.
272-1154 14,50
 - 25. A poussoir rectangulaire**
1A à 250VCA. Unipolaire, 1 direction. Pour trou de montage de 10mm Ø.
ON/OFF.
275-1565 10,90
Momentané.
275-1566 9,90

Relais

- 1. Relais Reed unipolaires, 1 direction**
Faible consommation.
Contacts: 0,5A à 250V. Bobine: 5V, 250Ω, 20mA.
275-232 14,50
Contacts: 0,5A à 250V. Bobine: 12V, 1050Ω, 11mA.
275-233 14,50
- 2. Mini-relais unipolaire à 2 directions**
Contacts 1A à 250VCA. Bobine 7-9VCC. Résistance: 500Ω, 12mA.
275-005 17,50
- 3. Mini-relais unipolaires à 2 directions**
Bobine 5VCC, 70Ω, 72mA.
275-246 17,50
Bobine 12VCC, 400Ω, 30mA.
275-247 17,50
- 4. Mini-relais unipolaire à 2 directions**
Contacts: 5A à 250VCA. Bobine: 12VCC, 320Ω, 38mA.
275-248 17,50

- 5. Mini-relais bipolaire à 2 directions**
Contacts: 0,5A à 240VCA. Bobine: 12VCC, 280Ω, 43mA.
275-249 22,50
- 6. Mini-relais bipolaire à 2 directions**
Contacts: 1,5A à 220VCA. Bobine: 12VCC, 160Ω. Douille incluse.
275-206 44,50
- 7. Relais bipolaires à 2 directions**
Contacts: 5A à 220VCA.
Bobine: 220/240VCA, 1500Ω, 150mA.
275-9217 69,-
Bobine: 12VCC, 95Ω, 125mA.
275-218 49,50
- 8. Douille à 8 pôles**
Pour les relais ci-dessus.
275-220 12,50

- 9. Mini-relais quadripolaires à 2 directions**
Contacts: 1,5A à 250VCA.
Bobine: 12VCC, 160Ω, 75mA.
275-214 47,50
- 10. Douille**
Pour les relais ci-dessus (275-9212/275-214).
275-221 12,50
- 11. Relais haute-puissance pour voiture**
Unipolaire, 1 direction. Contacts: 30A à 12VCC. Bobine: 12V, 80Ω, 150mA.
275-226 17,50

CONNECTEURS

Connecteurs "jack" de 6,3mm



1 fiche mono de 6,3mm blindée et plaquée or, avec soutien de câble métallique (type professionnel).
274-855 22,50



1 fiche stéréo de 6,3mm blindée et plaquée or, avec soutien de câble métallique (type professionnel).
274-856 24,50



1 prise stéréo de 6,3mm blindée et plaquée or (type professionnel).
274-859 27,50



1 fiche mono de 6,3mm blindée, avec soutien de câble métallique (type professionnel).
274-1545 12,90



1 fiche stéréo de 6,3mm blindée, à souder, long.: 70mm, Ø 12,7mm.
274-285 11,90



1 prise stéréo de 6,3mm blindée.
274-142 17,50



2 fiches mono de 6,3mm en bakélite noire, long.: 75mm.
274-1536 12,90



2 fiches stéréo de 6,3mm en bakélite noire, long.: 75mm.
274-139 12,50



2 prises stéréo de 6,3mm, long.: 55mm.
274-141 13,50
274-0340 NEW 11,50



Fiches de 6,3mm, corps blindé plat et coudé à 90°, long.: 40mm.
Stéréo. 274-265 12,50 (1p.)
Mono. 274-254 10,90 (2p.)



2 prises mono de 6,3mm pour châssis, circuit ouvert.
274-252 10,90



2 prises stéréo de 6,3mm pour châssis, circuit ouvert.
274-312 14,50

Connecteurs "cinch"



Fiche phono blindée et plaquée or.
274-850 15,90



Fiche phono plaquée or pour câble "OFC" 6mm.
274-860 34,50



Prise phono blindée et plaquée or. 274-854 16,90



2 prises phono pour châssis, blindées et plaquées or.
274-852 19,90



2 fiches phono blindées.
274-339 9,90



2 prises phono blindées.
274-338 9,90



4 prises phono pour châssis, blindées, Ø de montage: 6,3mm.
274-346 15,90



4 fiches phono à angle droit, 2 rouges/2 noirs.
274-383 13,90



4 fiches phono avec bloque-fil (sans soudure), 2 rouges/2 noirs.
274-384 12,90



4 fiches phono avec isolation en plastique, pour toute prise phono.
274-319 9,50



6 fiches phono avec embout plastifié, 3 rouges/3 noirs.
274-451 10,90



8 fiches phono avec isolation complète, couleurs variées.
274-321 14,90



4 prises phono en plastique.
274-337 9,50

Connecteurs "jack" de 3,5/2,5mm



1 fiche mono de 3,5mm blindée et plaquée or, avec soutien de câble métallique (type professionnel).
274-857 17,50



1 fiche stéréo de 3,5mm blindée et plaquée or, avec soutien de câble métallique (type professionnel).
274-858 22,50



2 fiches mono de 3,5mm blindées.
274-288 9,90



1 fiche stéréo de 3,5mm blindée.
274-1547 13,90



2 fiches stéréo de 3,5mm.
274-284 13,90



2 jeux de fiche et prise mono de 3,5mm, 1 rouge/1 noire.
274-283 14,50



2 prises mono de 3,5mm.
274-333 7,50



2 prises stéréo de 3,5mm avec soutien de câble plastifié flexible.
274-274 13,50



2 prises stéréo de 3,5mm, circuit fermé.
274-250 14,90



2 fiches mono de 2,5mm, long.: 35mm.
Noires. 274-289 7,50
Rouges. 274-290 7,50

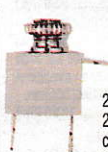

2 prises stéréo de 2,5mm pour châssis, circuit fermé.
274-247 6,50



3 prises mono de 3,5mm pour châssis. Circuit ouvert.
274-251 12,50
Circuit fermé.
274-248 14,90

Connecteurs DIN pour haut-parleurs



DIN mâle à souder.
274-9122 5,50
DIN mâle à visser.
274-9123 11,50



DIN femelle à souder.
274-9125 5,50
DIN femelle à visser.
274-9126 11,50



DIN femelle à visser, à angle droit.
274-9202 11,50



DIN mâle à visser, à angle droit.
274-9201 11,50



Adaptateur DIN mâle/mâle pour connecter 2 prises DIN femelles.
274-9203 7,50



DIN mâle à souder, à 90°. Compact (idéal pour autoradio), contacts orientables.
274-9200 10,50



DIN mâle pour châssis.
274-9124 11,50



DIN femelle pour châssis.
274-9128 6,50
Idem, avec coupe-circuit.
274-9129 8,50

Connecteurs DIN



1

N° cat.	Type	Prix
1	274-9117 274-9118 274-9120 274-9121	DIN femelle stéréo à 5 pôles 7,90 DIN femelle à 5 pôles à 240° 7,90 DIN femelle à 6 pôles 9,50 DIN femelle à 7 pôles 9,50
2	274-9101 274-9103 274-9104 274-9105 274-9106 274-9107	DIN mâle mono à 3 pôles 8,50 DIN mâle stéréo à 5 pôles 9,90 DIN mâle à 5 pôles à 240° 9,90 DIN mâle à 5 pôles pour casque 9,90 DIN mâle à 6 pôles 11,90 DIN mâle à 7 pôles 12,50
3	274-9110 274-9111 274-9112 274-9113 274-9114	DIN femelle stéréo à 5 pôles 9,90 DIN femelle à 5 pôles à 240° 9,90 DIN femelle à 5 pôles pour casque 9,90 DIN femelle à 6 pôles 11,90 DIN femelle à 7 pôles 12,50
4	274-9038 274-9040	DIN mâle mono à 3 pôles, corps métal. 10,90 DIN mâle stéréo à 5 pôles, corps métal. 12,90
5	274-9039 274-9041	DIN femelle mono à 3 pôles, corps métal. 11,90 DIN femelle stéréo à 5 pôles, corps métal. 12,90



2



3



4



5

ADAPTATEURS

Fiches "jack" de 6,3mm



1 fiche mono de 6,3mm - 1 prise mono de 3,5mm.
274-325 **8,50**



1 fiche stéréo de 6,3mm - 1 prise stéréo de 3,5mm.
274-367 **15,90**



1 fiche stéréo de 6,3mm - 1 prise stéréo de 3,5mm. Plaqué or.
274-876 **12,50**



1 fiche stéréo de 6,3mm - 1 prise mono de 6,3mm.
274-1520 **12,90**



1 fiche stéréo de 6,3mm - 1 prise stéréo de 3,5mm (à 90°)
274-371 **15,90**



1 fiche stéréo de 6,3mm - 1 prise mono de 3,5mm.
274-363 **12,90**



1 fiche stéréo de 6,3mm - 1 prise "cinch".
274-365 Mono **12,90**
274-320 **NOUVEAU 9,90**



1 fiche stéréo de 6,3mm - 2 prises "cinch".
274-308 **27,50**



1 fiche mono de 6,3mm - 2 prises mono de 6,3mm.
274-309 **19,50**



1 fiche mono de 6,3mm - 1 prise stéréo de 6,3mm.
274-360 **12,90**



1 fiche mono de 6,3mm - 1 prise stéréo de 3,5mm.
274-348 **12,90**

Adaptateurs blindés "cinch"



1 fiche phono - 2 prises phono.
274-303 **12,50**



1 fiche phono - 1 prise phono à angle droit.
274-306 **14,50**

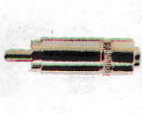

1 fiche phono - 1 prise stéréo de 3,5mm.
274-387 **11,90**

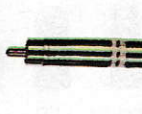

1 fiche phono - 1 prise mono de 6,3mm.
274-389 .. **17,50 (2p.)**

Adaptateurs/coupleurs



2 coupleurs prise "cinch" - prise "cinch".
274-1553 . **12,90 (2p.)**



1 adaptateur prise stéréo de 6,3mm - fiche DIN de 180°.
274-9054 **18,50**



1 coupleur prise de 3,5mm - prise de 3,5mm (convient pour mono ou stéréo).
274-1555 **12,90**



1 coupleur prise de 6,3mm - prise de 6,3mm.
274-1556 **15,90**

Plaques de connexion



2 plaques à 2 prises "cinch" pour amplificateur, ampli-tuner...
274-332 **7,90 (2p.)**



1 plaque à 4 prises "cinch", 60x52mm.
274-322 **7,90**



1 plaque à 8 prises "cinch", 67x36mm.
274-370 **11,90**

Bornes à bouton-poussoir



2 bornes à fil pour enceintes.
274-315 **9,90**
4 bornes à fil 274-622 **15,90**
8 bornes à fil 274-623 **24,50**

Plaque de connexion



Pour enceinte. 2 bornes à bouton-poussoir et 1 prise "cinch".
274-625 **13,50**



Bornes de connexion
Pour enceinte. 2 bornes à bouton-poussoir avec trous de montage pour installation au mur.
274-627 **17,50**



Bornes de connexion
Pour enceinte. 2 bornes de type MEGACABLE™ (1 rouge/1 noire).
274-619 **39,90**

Connecteurs à 4 contacts



Connecteur femelle à visser.
274-001 **12,90**



Connecteur mâle pour châssis avec pas de vis.
274-002 **10,90**

Fiches "jack" de 3,5/2,5mm



1 fiche mono de 3,5mm - 1 prise stéréo de 3,5mm. Plaqué or.
274-877 **17,90**



1 fiche stéréo de 3,5mm - 1 prise stéréo de 6,3mm. Plaqué or.
274-875 **12,50**



1 fiche mono de 3,5mm - 1 prise mono de 2,5mm.
274-328 **9,50**



1 fiche mono de 3,5mm - 1 prise mono de 6,3mm. 274-047 **8,50**
1 fiche mono de 3,5mm - 1 prise stéréo de 6,3mm. 274-361 . **12,90**



1 fiche stéréo de 3,5mm - 1 prise mono de 3,5mm.
274-374 **13,90**



1 fiche stéréo de 3,5mm - 1 prise "cinch".
274-378 **10,50 (2p.)**



1 fiche stéréo de 3,5mm - 1 prise stéréo de 3,5mm (à angle droit).
274-372 **15,90**



1 fiche stéréo de 3,5mm - 2 prises stéréo de 3,5mm.
274-313 **24,50**



1 fiche stéréo de 3,5mm - 1 prise stéréo de 6,3mm.
274-366 **17,50**



1 fiche stéréo de 3,5mm - 2 prises "cinch".
274-369 **17,50**



1 fiche stéréo de 3,5mm - 2 prises mono de 3,5mm.
274-375 **24,50**



3 fiches mono de 3,5mm - 1 prise "cinch"/1 prise "jack" mono de 2,5mm/1 prise "jack" mono de 6,3mm.
274-359 ... **19,90**



1 fiche mono de 3,5mm - 2 prises mono de 3,5mm.
274-310 **12,90**



1 fiche mono de 3,5mm - 1 prise stéréo de 3,5mm.
274-368 **12,90**



1 fiche stéréo de 2,5mm - 1 prise stéréo de 3,5mm.
274-373 **17,50**



1 fiche mono de 2,5mm - 1 prise stéréo de 3,5mm.
274-381 **12,90**

Connecteurs XLR/transformateurs d'impédance



Connecteur mâle.
274-010 . **29,50**



Connecteur femelle.
274-011 . **29,50**



Prise femelle pour châssis.
274-013 . **29,50**



Adaptateur/transfo.: 1 prise XLR à 3 contacts - 1 fiche mono de 6,3mm, transfo incorporé pour adaptation basse imp. symétrique/haute imp. asymétrique.
274-016 **79,50**



Adaptateur/transfo.: 1 prise mono de 6,3mm - 1 fiche XLR à 3 contacts. Pour brancher un micro à haute imp. sur une entrée à basse impédance symétrique. A combiner au 274-016.
274-017 **74,50**

Connecteurs "banane"



1. 6 mini-prises pour châssis colorées, isolées, Ø 2,6mm.
274-9137 **15,50**
2. 6 mini-fiches colorées Ø 2,6mm, avec prise latérale pour fiche identique. 274-9136 **8,90**
3. 6 mini-prises colorées Ø 2,6mm. 274-9135 **8,90**
4. 5 prises pour châssis colorées, isolées. 274-9131 . **14,50**
5. 5 prises pour châssis colorées, non isolées. 274-9130 **14,50**
6. 2 prises avec tête en bakélite, 1 rouge/1 noire. 274-725 **4,90**
7. 4 prises pour châssis, applications multiples (connexion de pointes de test, fils, ...), isolation en nylon, 2 rouges/2 noirs. 274-661 **15,50**

8. 2 prises pour châssis, acceptent un câble jusqu'à 2mm² de section, haute isolation en nylon, 1 rouge/1 noire. 274-662 **12,90**
9. 5 fiches colorées avec prise latérale pour fiche identique. 274-9132 **16,50**
10. 2 fiches à connexion sans soudure, long.: 50mm, 1 rouge/1 noire. 274-721 **10,50**
11. 5 prises colorées avec borne à vis. 274-9133 **12,50**
12. 2 fiches enfichables, 1 rouge/1 noire. 274-734 . **12,90**
13. Double adaptateur "banane" 2 prises-2 fiches enfichable avec orifices supplémentaires pour câble additionnel (à visser) 274-717 **17,50**

CO2X 002

Connecteurs type Motorola

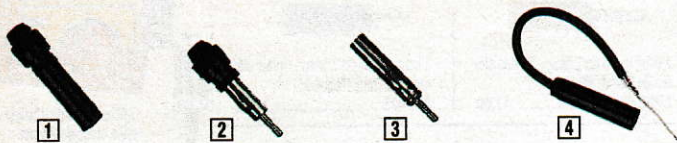

- | | |
|--|---|
| 1. Fiche. Connexion au câble sans soudure. Corps en bakélite noire. Isolation électrique complète.
274-709 9,90 | 3. Fiche d'antenne. Convient pour les auto-radios et la plupart des scanners.
274-711 9,90 |
| 2. Prise. Connexion au câble sans soudure. Corps en bakélite noire. Isolation électrique complète.
274-710 9,90 | 4. Prise d'antenne. Avec câble blindé en ligne.
274-713 9,90 |

Connecteurs type "F"



- | | |
|--|--|
| 1. Connecteur "F" à visser.
278-0227 4,90 | 4. Coupleur. Type coaxial, pour connecteur de type "F", 2 fiches.
278-219 12,50 |
| 2. Connecteur F-61. 2 prises coaxiales de type "F", pour châssis.
278-212 11,90 | 5. Adaptateur. A angle droit, pour connecteur de type "F", 1 prise/1 fiche.
278-221 11,90 |
| 3. Coupleur F-81. Type coaxial, pour connecteur de type "F", 2 prises.
278-213 8,90 | |

Adaptateurs vidéo et RF



- | | |
|--|---|
| 1. Adaptateur de type BNC. Transforme une fiche Motorola en fiche BNC. 278-117 23,50 | 4. Adaptateur RF. Transforme une fiche de type "F" en fiche BNC.
278-251 12,90 |
| 2. Adaptateur UG-255/U. Transforme une fiche UHF PL-259 en fiche BNC.
278-120 27,50 | 5. Adaptateur BNC. Transforme une fiche "cinch" en fiche BNC.
278-254 27,50 |
| 3. Adaptateur UG-273/U. Transforme une fiche BNC en fiche UHF PL-259.
278-121 27,50 | |

Adaptateurs vidéo et RF

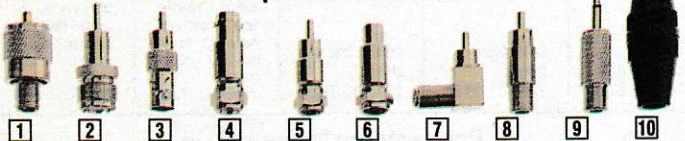

- | | |
|--|---|
| 1. Adaptateur vidéo/RF. Transforme une fiche de type "F" en fiche PL-259.
278-258 22,50 | 6. Adaptateur vidéo/RF. Transforme une "fiche cinch" en fiche de type "F".
278-255 11,50 |
| 2. Adaptateur de fiche coaxiale. Transforme une fiche UHF PL259 en fiche UHF Motorola. Pour prise d'antenne et scanner. 2 pièces.
278-208 14,50 | 7. Adaptateur TV/RF à 90°. Transforme une fiche de type "F" en fiche "cinch".
278-260 24,50 |
| 3. Adaptateur de type BNC. Transforme une fiche BNC en fiche "cinch".
278-250 27,50 | 8. Adaptateur vidéo. Transforme une fiche de type "F" en fiche "cinch".
278-252 10,50 |
| 4. Adaptateur TV/RF. Transforme une fiche BNC en fiche de type "F".
278-256 24,50 | 9. Adaptateur TV/RF. Transforme une fiche de type "F" en fiche 2,5mm mono.
278-257 11,90 |
| 5. Adaptateur vidéo/RF. Transforme une prise de type "F" en fiche "cinch".
278-253 19,50 | 10. Coupleur. Pour câble coaxial RG58, RG59, RG6. Utilisation interne. 2 pièces.
278-226 17,50 |

Connecteurs TNC



- | | |
|---|---|
| 1. Fiche TNC. A fixer sans soudure. 278-140 11,50 | 5. Adaptateur RF. Transforme une fiche PL-259 en fiche TNC. 278-118 24,50 |
| 2. Adaptateur à 90°. Pour connecteur TNC. 278-141 19,90 | 6. Adaptateur RF. Transforme une fiche TNC en fiche BNC. 278-144 29,50 |
| 3. Coupleur TNC. 2 prises. 278-142 11,50 | 7. Adaptateur RF. Transforme une fiche BNC en fiche TNC. 278-145 29,50 |
| 4. Adaptateur "T". Pour connecteur TNC. 278-137 29,50 | |

Connecteurs N



- | | |
|--|--|
| 1. Fiche "N" pour câble RG-6.
278-149 20,90 | 3. Adaptateur UG-29. 2 prises. Permet de connecter 2 fiches "N". 278-154 20,90 |
| 2. Prise "N" pour châssis
278-152 16,90 | 4. Adaptateur UG-27 à 90°. 1 prise/1 fiche de type "N". 278-153 27,90 |

Connecteurs BNC



- | | |
|--|--|
| 1. Fiche BNC. Type 1094.
278-9101 24,50 | 6. Coupleur UG-194. 2 prises BNC.
278-115 14,90 |
| 2. Fiche BNC. Sans soudure, fixation par vis. Pour câble RG58. 278-185 25,50 | 7. Adaptateur à 90° UG-306. Pour connecteur BNC.
278-116 21,50 |
| 3. Fiche BNC UG-88. Pour câble coaxial RG58. Sans soudure. 278-103 26,50 | 8. Adaptateur plaqué or. Transforme une fiche BNC en fiche "cinch".
278-301 24,50 |
| 4. Prise BNC. Type 1094. Ø de montage: 0,8mm
278-105 14,50 | 9. Adaptateur plaqué or. Transforme une fiche "cinch" en fiche BNC.
278-303 24,50 |
| 5. Adaptateur "T" UGC-274. Pour connecteur BNC. 1 fiche/2 prises.
278-112 24,90 | |

Connecteurs pour câbles coaxiaux

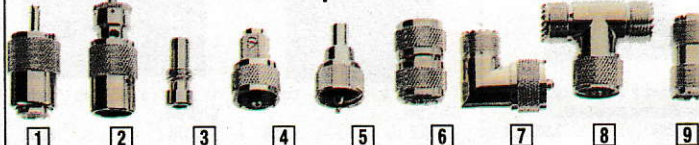

- | | |
|--|--|
| 1. PL-259. Type UHF. Plaqué argent. Isolation en Teflon".
278-188 32,50 | 6. Coupleur. Double PL-259.
278-192 19,50 |
| 2. 2 fiches PL-259. Type UHF. A visser.
278-205 24,50 | 7. Adaptateur à 90° M-359. Pour fiche PL-259.
278-199 17,50 |
| 3. 2 réducteurs UG-175/U. Pour RG58/U.
278-206 9,50 | 8. Adaptateur "T" M-358. Pour fiches PL-259. Connexion ferme par vissage.
278-198 29,50 |
| 4. Fiche PL-259. Pour câble RG58. Sans soudure, connexion par vis.
278-186 24,50 | 9. Coupleur PL-258. Pour 2 fiches PL-259.
278-1369 14,50 |
| 5. 2 fiches PL-259. Pour câble RG59/U ou RG58/U. Sans soudure: permet un branchement aisé du coaxial aux connecteurs.
278-196 22,50 | |

CONNECTEURS

Connecteurs pour appareils de mesure

- 2 fiches "banane" à souder, long.: 6cm, pointe Ø 3,5mm. 274-730 11,50
- 2 mini-pinces de test isolées, long.: 50mm, 1 rouge/1 noire. 270-372 12,50
- 3 pinces de test s'adaptant sur les sondes standard, 1 rouge/1 noire. 270-334 14,50
- 4 micro-pinces de test de couleurs différentes, long.: 30mm. 270-355A 19,50
- 5 Adaptateurs pour sonde de test. Se placent sur les sondes positives et négatives. 1 rouge/1 noir. 278-715 13,90

Connecteurs divers

- Barrette de connexion à 8 contacts.** 274-670 17,50
- 4 connecteurs double pour barrette, à souder.** 274-644 8,90
- 4 connecteurs à 45° pour barrette.** 274-645 8,90
- Borne/barrette métallique de mise à la masse.** 274-667 8,90
- Tresse de mise à la masse.** Long.: 278-1155 4,90

Pincettes "crocodile"

- 10 mini-pinces colorées, isolées, long.: 32mm, ouverture max.: 4,8mm, 3 rouges/3 noires/2 vertes/2 jaunes. 270-378 9,90
- 12 mini-pinces colorées, isolées, long.: 35mm, Ouverture max.: 6,3mm, 6 noires/6 rouges. 270-1545 14,50
- 10 pinces colorées, long.: 64mm, 5 rouges/5 noires. 270-347 17,50
- 4 mini-pinces, long.: 3,5cm, avec bornes à vis, 2 rouges/2 noires. 270-356 11,50
- 4 mini-pinces, 5A, long.: 3,5cm, 2 rouges/2 noires. 270-359 9,90
- 8 pinces non isolées, long.: 5,1cm, à visser. 270-346 14,50
- 10 pinces, long.: 35mm, ouverture max.: 4,8mm, 5 rouges/5 noires. 270-1540 17,50
- 10 mini-pinces, long.: 35mm, 5 rouges/5 noires. 270-374 11,50
- 2 pinces "jumbo" 30A, long.: 85mm, ouverture max.: 28mm. 270-343 12,50
- 2 pinces 10A pour batterie, long.: 57,1mm, Ouverture max.: 22mm, idéales pour recharge et autres connexions. 270-344 8,50
- 2 pinces "jumbo" 50A (pour batterie auto...), long.: 14,6cm, 1 rouge/1 noir. 270-341 19,50
- 2 pinces 50A (pour batterie auto...), long.: 14cm. 270-340 22,50

Connecteurs industriels

Contacts: 125V par circuit

N° cat.	Description	Prix
274-224	Mâle à 4 contacts, 9A	9,50
274-226	Mâle à 6 contacts, 9A	10,90
274-229	Mâle à 9 contacts, 9A	13,90
274-232	Mâle à 12 contacts, 7,5A	15,90
274-234	Femelle à 4 contacts, 9A	9,50
274-236	Femelle à 6 contacts, 9A	10,90
274-239	Femelle à 9 contacts, 9A	13,90
274-242	Fem. à 12 cont., 7,5A	15,90

Contacts: 250V par circuit

N° cat.	Description	Prix
274-151	Mâle à 2 contacts, 20A	9,90
274-152	Mâle à 6 contacts, 15A	14,50
274-153	Mâle à 12 contacts, 12A	17,50
274-154	Femelle à 2 contacts, 20A	8,90
274-155	Femelle à 6 contacts, 15A	11,90
274-156	Femelle à 12 contacts, 12A	15,90

Connecteurs CC

- 2 connecteurs coaxiaux mâles pour châssis. Ø ext.: 5mm/Ø int.: 2,1mm. 274-1565 .. 9,50
- 1 connecteur coaxial femelle pour châssis. Ø ext.: 5,5mm/Ø int.: 2,1mm. 274-1563 .. 12,90
- 1 connecteur coaxial femelle pour châssis. Ø ext.: 5,5mm/Ø int.: 2,5mm/ 274-1576 14,50
- Connecteurs "ligne"** Ø ext.: 5,5mm/Ø int.: 2,1mm. 274-1577 14,90
- Ø ext.: 5,5mm/Ø int.: 2,5mm. 274-1578 14,90

Fiches coaxiales

N° cat.	Ø ext.	Ø int.	Prix (2p.)
274-1574	3,5mm	1,1mm	9,50
274-1571	3,5mm	1,3mm	11,50
274-1570	5mm	1,6mm	9,50
274-1567	5mm	2,1mm	9,50
274-1568	5mm	2,5mm	9,50
274-1569	5,5mm	2,1mm	9,50
274-1573	5,5mm	2,5mm	9,50
274-1572	6,3mm	3mm	11,50

Analyseur de ligne RS-232. Affiche en permanence le niveau logique des signaux RTS-CTS-DSR-DTR-CD de la sortie RS-232C (V24/V28). 276-1401 149

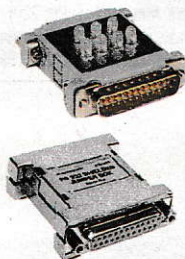

Adaptateur blindé universel. Pour ligne RS-232. Permet de réaliser les lignes de données de votre choix par simple pontage. Livré avec fils de pontage et matériel. 276-1403 79,50

Capuchons

Pour connecteur 276-1537/1538 ci-contre. 276-1539 19,90



Capuchon métallique

Pour connecteur 276-1547/1548 ci-contre. Réduit efficacement les interférences électromagnétiques. 276-1536 22,50



Capots métalliques

Pour connecteur D-Sub à 9 contacts. 276-1508 16,50

Pour connecteur D-Sub à 25 contacts. 276-1510 39,50

Pour connecteur D-Sub à 9 contacts. 276-1513 19,90

Connecteurs pour ordinateurs



1. Connecteurs D-Sub
A sertir. Contacts plaqués or.

Contacts	Type	N° cat.	Prix
9	Mâle	276-1427	6,50
9	Femelle	276-1428	8,50
25	Mâle	276-1429	18,50
25	Femelle	276-1430	21,50

2. Connecteurs D-Sub
A sertir, à 15 contacts, haute densité, plaqués or.

Type	N° cat.	Prix
Mâle	276-1418	32,50
Femelle	276-1419	36,50

3. Connecteurs D-Sub
A souder. Contacts plaqués or.

Contacts	Type	N° cat.	Prix
9	Mâle	276-1537	12,50
9	Femelle	276-1538	15,50
25	Mâle	276-1547	24,50
25	Femelle	276-1548	24,50

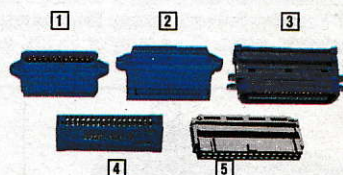

1. Connecteur mâle pour câble ruban. Submini, 25 contacts. 276-1559 49,90
2. Connecteur femelle idéal pour extension de câble. Submini, 25 contacts. 276-1565 54,50
3. Connecteur mâle pour imprimante parallèle. 36 contacts. A souder. Contacts dorés. 276-1533 55
4. Connecteur pour câble ruban. 34 contacts. Avec protection contre les tractions. 276-1564 32,50
5. Connecteur pour câble ruban. Compatible avec accès pour imprimantes parallèles des ordinateurs Tandy modèles II/12/16B/2000. 276-1525 24,50

Pincettes pour réalisation de connexion

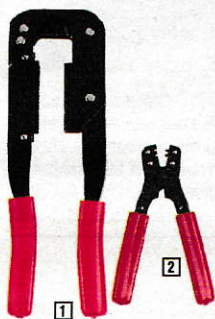

- 1. Type IDC.** Pince de type professionnel, mâchoires à coussinets épais. Pour fixer les connecteurs IDC sur les câbles rubans. 276-1596 99
- 2. Type D-Sub.** Pince de type professionnel, mâchoires à coussinets épais. Pour connecter à 20, 24 et 28 contacts. 276-1595 79

Vibreurs miniatures

- 33x15x15mm.
1,5-3VCC.
273-053 17,50
- 6VCC.
273-054 17,50
- 12VCC.
273-055 17,50



Mini-vibreux

Pour circuit imprimé. 4,2kHz. 70dB à 30cm. 273-074 24,50

Mini-vibreux

A monter sur panneau. Intermittent ou continu. 3,5kHz. 95dB à 30cm. 273-075 49,50



Vibreurs et éléments piézo

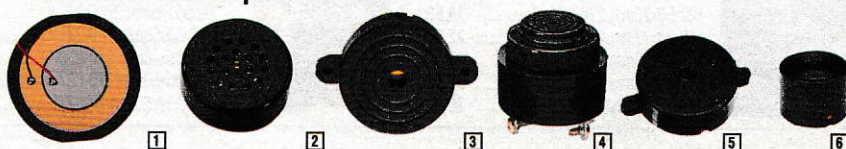

- 1. Transducteur piézo pour haut-parleur.** Peut être commandé directement par CI ou LSI. 500-20.000Hz. Alim.: 30V p-p max. Imp.: 1200Ω. 273-091 24,50
- 2. Transducteur piézo.** A utiliser pour monter un haut-parleur sur une très petite surface (2,3cm²). Puis. adm.: 0,1W. 700-3000Hz. Imp.: 8Ω. 273-090 37,50
- 3. Vibreurs piézo.** Signal de 3,6kHz. 4 à 28V. 5mA à 12VCC. 273-060 24,90
- 4. Vibreur piézo.** 90dB. 4 à 28VCC. 10mA à 12V. Signal constant ou intermittent. 273-066 32,50
- 5. Vibreurs piézo.** Nécessitent un circuit excitateur externe. 90dB à 6,5kHz. 273-064 17,50
- 6. Vibreur piézo.** 3 à 20VCC. 12mA à 12VCC. 273-065 19,90

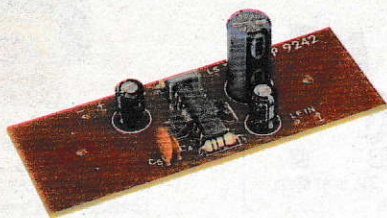

Amplificateur mono 7W

Alimentation: 6 à 16VCC. Courant de repos: typ. 12mA. Sensibilité d'entrée: 80mV. Impédance d'entrée: 100kΩ. Réponse en fréquences: 40 à 10.000Hz. Impédance de sortie: 4 à 6Ω. Puissance de sortie: 7W sous 4Ω. Protection thermique du Cl. 277-9242 **74,50**

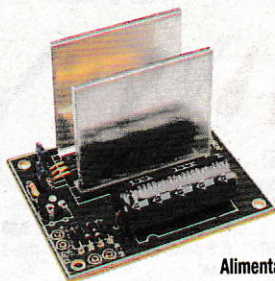

Alimentation stabilisée avec refroidisseur

Peut servir d'alimentation de secours ou permanente (5-14VCC/1A max.). Limitation de courant. Stabilité en température: 0,025%/°C. Stabilité en fonction de la tension d'entrée: 0,005%/V. Refroidisseur incorporé. 277-9239 **79,50**

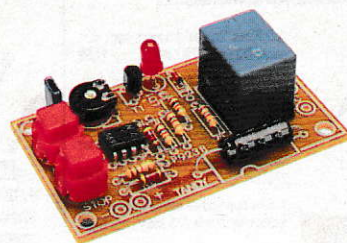

Minuterie/commutateur automatique

Ce module est conçu pour brancher ou débrancher automatiquement vos appareils électriques, votre chaîne HiFi, l'éclairage, le matériel du labo photo... Réglable de 0 à 60 min. Sortie par relais (inverseur): 2A/220V. Alimentation: 12VCC. 277-9238 **99,50**

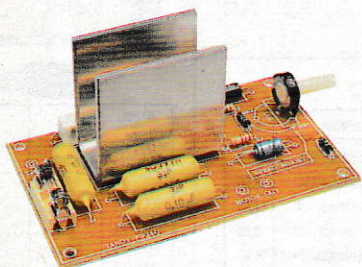

Contrôleur de vitesse

Ce module permet de faire varier la vitesse de tout moteur à courant alternatif (1.000W max.) sans diminuer sa puissance. Conçu pour foreuses, ventilateurs, aspirateurs, pompes... Gamme de réglage: 0 à 50%. Alim.: 220VCA. 277-9240 **109**

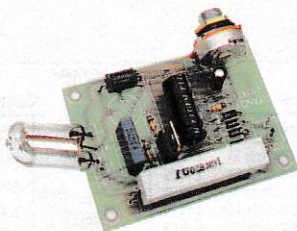

Stroboscope

Applications multiples: discothèque, photographie instantanée, chorégraphie, imitation des éclairs dans un spectacle, effets lumineux dans un étalage... Alimentation: 220/250VCA. Puissance absorbée: 3-10W. Fréquence d'éclair: 2-20Hz. Energie d'éclair nominale: 11WS. Durée: typ. 800.000 éclairs. 277-9247 **129**

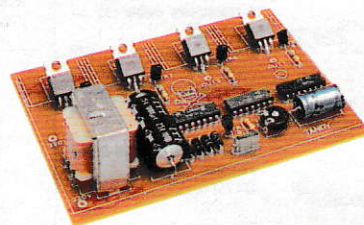

Chenillard à 4 canaux

Les lampes s'allument et s'éteignent les unes après les autres dans un ordre défini par le circuit électronique TTL incorporé. Alim.: 220V. Sortie: 220V/1000W max. par canal. Livré avec transformateur d'alimentation. Vitesse réglable. 277-9203 **199**

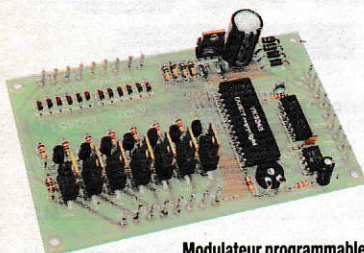

Modulateur programmable

16 programmes de 128 pas maximum contenus dans une mémoire Eprom. Possibilité d'interconnexion pour utilisation simultanée ou en cascade. 7 étages de sortie Triac: 2A max., non refroidi, 450W à 220V. Alimentation: 24-220VCA. Vitesse ajustable entre 1 et 15Hz environ. Entrée pour oscillateur externe. 277-9245 **329**

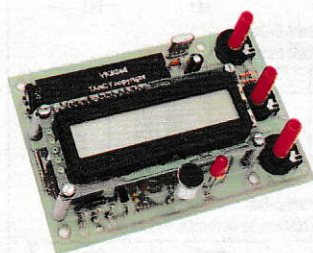

Détecteur de fuites pour micro-ondes

S'allume dès que les fuites deviennent dangereuses. (Norme NF-C-73601). 22-9005 **139**

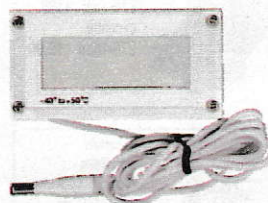

Indicateur/contrôleur de température

S'utilise comme thermomètre ou avec des circuits simples pour contrôler un vibreur, une LED, un ventilateur, un chauffage. Température d'activation programmable (haut/bas). Affiche en °C ou °F. Plage de temp.: de -40°C à +50°C. Résolution: 1°C. Cons.: 10µA. Sur pile. Avec sonde et cordon. 277-123 **139**



Compteur électronique

Compte jusqu'à 99.999. Commandé par commutateur externe ou circuit digital. Vitesse de comptage: 7Hz max. Affichage LCD. Support pour pile AA. Faible consommation (courant de fonctionnement: seulement 4µA). Avec données. 277-302 **129**

Boîtiers de protection

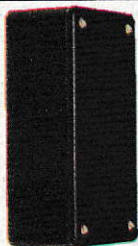

En plastique bleu

Avec encoches pour PCB

- 100x50x20mm. 270-220 **19,50**
- 110x60x27mm. 270-221 **22,50**
- 120x65x35mm. 270-222 **24,50**
- 150x80x46mm. 270-223 **32,50**
- 190x110x56mm. 270-224 **39,50**

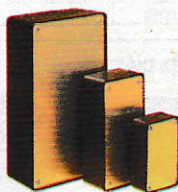

En bakélite

- 80x55x30mm. 270-230 **16,50**
- 100x55x55mm. 270-231 **17,50**
- 120x65x40mm. 270-233 **19,90**
- 155x95x50mm. 270-627 **29,50**
- 200x110x60mm. 270-232 **36,50**

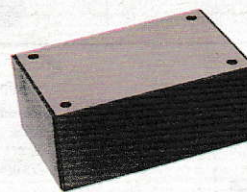

Avec plaquette

Boîtier en plastique gris avec plaquette perforée et gravée pour Cls (pas de 2,54). Couverture en alu. Avec vis et pieds auto-collants. 81x50,8x35mm. 270-283 **24,50**



Pour commande à distance

En plastique moulé très solide. Panneau amovible. Compartiment pour pile de 9V. 270-293 **39,50**



Avec plaquette

Boîtier en plastique robuste (88x59x30mm) et plaque perforée de 50x79mm. Avec accessoires de montage, pieds en caoutchouc et étiquettes d'identification. 270-291 **29,50**



Pour instruments

Avec encoches pour circuits imprimés. Faces avant et arrière en métal. 143x130x73mm. 270-250 **49,50**

CABLES



Fil de montage
Conducteurs en cuivre électrolytique isolé, 6 couleurs assorties. 0,20mm². **14,50 pièce**

N° cat.	Description	mm ²	m
278-9045	Torsadé, noir	0,20	15
278-9046	Torsadé, rouge	0,20	15
278-9047	Torsadé, bleu	0,20	15
278-9048	Torsadé, vert	0,20	15
278-9049	Torsadé, jaune	0,20	15
278-9050	Torsadé, blanc	0,20	15

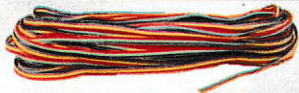

Isolation en PVC résistant à la chaleur.

N° Cat.	Description	Section par conducteur	Long. (m)	Prix
278-9015	RAINBOW à 2 conducteurs	0,20mm ²	12	26,50
278-9016	RAINBOW à 3 conducteurs	0,20mm ²	10	26,50
278-9017	RAINBOW à 5 conducteurs	0,20mm ²	6	26,50
278-9018	RAINBOW à 8 conducteurs	0,20mm ²	4	26,50



Câbles-rubans

Au mètre
Câble plat à 25 conducteurs. 278-9200
Câble plat à 40 conducteurs. 278-9201
Câble plat à 64 conducteurs. 278-9202

N° Cat.	Prix au mètre		
	1-10m	11-30m	+ de 30m
278-9200	21	20	19
278-9201	29	27	25
278-9202	45	42	39

Sondes et fils de test
Jeu de 10 fils de test avec pince "crocodile" isolée à chaque extrémité. Longueur: 35cm chacun. 278-1156 **24,50**
Deux fils de test avec mini-pincettes à ressort pour circuit compact. 278-017 **29,90**



Fil de câblage
Cuivre préétabli. Section: 0,21mm². Idéal pour circuits imprimés et plaquettes. Long.: 15m. 278-1341 **17,50**

Câbles à code de couleurs

Câble téléphonique



1. Modulaire, 4 conducteurs, isolation avec code de couleurs. Long.: 15m. 278-365 **44,50**
2. Idem au mètre. 279-9007 0-10m. **3,95**
Prix dégressif par quantité



Fil de rallonge
Haute qualité, miniature, gaine en plastique, 0,21mm², long.: 15m. 278-1301 **29,50**
Haute qualité, 2 conducteurs, gaine en PVC, plat, 0,75mm², long.: 15m. 278-9060 **34,50**

Câbles pour micro

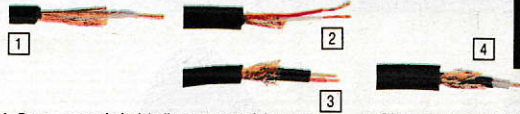

1. Pour usage général (rallonge, raccord, interconnexion). Très faible perte. Long.: 7m. 1 conducteur blindé de 0,50mm². 278-9070 **34,50**
2. Pour usage général (rallonge, raccord, interconnexion). Très faible perte. Long.: 7m. 2 conducteurs blindés de 0,20mm². 278-9071 **44,50**
3. Câble super-souple pour micro stéréo. Long.: 9,1m, 6mm. 2 conducteurs torsadés. Tresse de masse isolante. 278-1281 **149**
4. Câble super-souple pour micro mono. Long.: 9,1m, 6mm. 1 conducteur torsadé. Tresse de masse isolante. 278-1282 **129**

Câbles blindés DIN



Câble plat à 2 masses. 2 conducteurs mono (10 brins de 0,1mm²) isolés et blindés. Gaine en PVC. 278-9005 **3,90/m**
Câble rond à 4 masses, 4 conducteurs (10 brins de 0,1mm²) isolés et blindés. Codage par couleurs. 278-9006 **5,90/m**
MEGACABLE™ en cuivre OFC pour applications audio et vidéo. Double isolation, haute performance. Long.: 1,8m. 278-1271 **49,50**

Câbles pour haut-parleurs

2 conducteurs polarisés. 0,40mm². Long.: 15m. 278-9012 **24,90**
2 conducteurs polarisés. 0,75mm². Long.: 15m. 278-9013 **34,90**
2 conducteurs, gaine PVC. 0,52mm². Long.: 30m. 278-1387 **67,50**



Mini-fil pour haut-parleurs
Bobine de fil à 2 conducteurs (0,21mm²) avec isolant plastique transparent. Code de couleurs. Long.: 22,5m. 278-1509 **29,50**

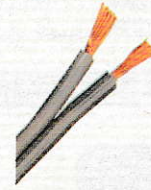

Câble à faible perte
Fil à 2 conducteurs (2,5mm²) pour installation de sonorisation extérieure ou de puissance. 278-9014 **6,90/m**

Câbles d'antenne

N° Cat.	Fig.	Description	Prix au mètre		
			1-10m	11-24m	28m et +
15-9139	1	Coaxial, 75Ω	20	19,50	18,50
15-9140	1	Coaxial, 75Ω	Rouleau de 25m 549		
15-9144	2	240Ω, plat symétrique	15	14,50	14

Haute qualité, vendu au mètre ou en rouleau.

Câble coaxial RG58/U
Pour la CB, la FM... Conducteurs tout cuivre. Imp.: 52Ω. 278-1326 **3,90/m**

Câble électrique

N° Cat.	Type	Section	Prix	
			49/12m	34,50/5m
61-9133	VTLmb	2x0,75mm ²	49/12m	34,50/5m
61-9134	VTLbp	2x0,75mm ²	39/5m	39/5m
61-9135	VTLB	360,75mm ²	35,50/5m	4,90/m*
61-9046	VTMB	361,5mm ²	35,50/5m	4,90/m*
15-9283	CSLV	3x0,5mm ²	49/12m	34,50/5m

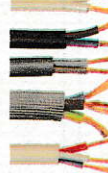

Agréé CEBEC

*Prix dégressif par quantité

Câbles secteur
1,80m. Fiche ronde. 278-9040 **22,50**
1,80m. Fiche carrée. 278-9041 **22,50**

Accessoires pour câbles

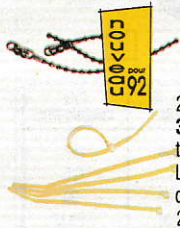

278-1619 **6,90**
30 serre-câbles en nylon, tête auto-verrouillante. Long.: 10cm. Pour faisceau de 10 fils. 278-1632 **14,90**



30 serre-câbles en nylon, tête auto-verrouillante. Long.: 20cm. 278-1642 **27,50**



6 serre-câbles réutilisables, pour câbles secteur ou autres. 278-1646 **6,90**



2 feuillets de transferts comprenant 630 signes et lettres pour marquer les câbles. 278-1650 **14,90**



10 supports adhésifs pour serre-câbles, dim.: 19x19mm. 278-441 **14,50**



Bande de recouvrement pour bords irréguliers ou coupants. Long.: 1,5m. Convient pour des épaisseurs comprises entre 1,5 à 2,5mm. 278-1651 **19,50**



2 guide-fils facilitant le passage des câbles dans un mur ou une paroi. Pour câbles RG59/58/62. 278-1643 **4,50**



14 tubes thermorétractants diminuant de moitié à 95°C. Long.: 10cm. 3 à 12,7mm Ø. 278-1627 **19,50**

WOOFERS

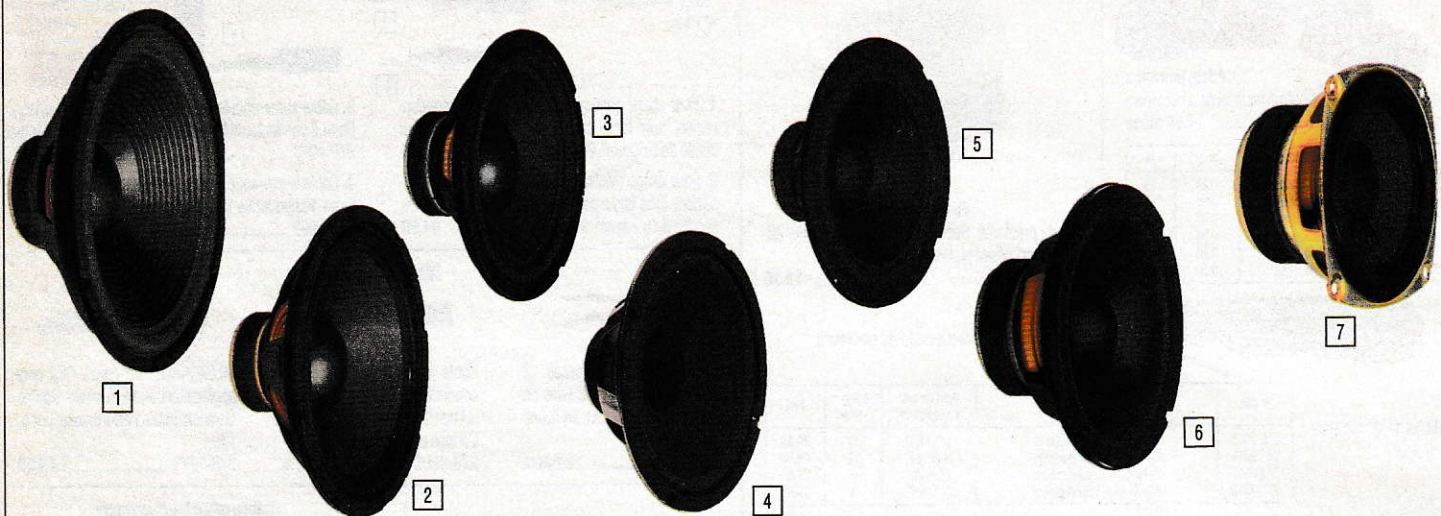

Fig.	N° cat.	Ø cm	Description	Puis. (W)	Rép. (Hz)	Réson. (Hz)	Sens. (dB)	Fréq. de coupure (Hz)	Prix
1	40-9000	38	polypropylène	100	15-1500	20	96	500	595
2	40-9001	30	polypropylène	80	20-2000	28	95	800	395
3	40-9006	25	polypropylène	60	30-3000	35	94	2000	295

Fig.	N° cat.	Ø cm	Description	Puis. (W)	Rép. (Hz)	Réson. (Hz)	Sens. (dB)	Fréq. de coupure (Hz)	Prix
4	40-1331	25	à cône	50	40-4500	40	91	4000	249
5	40-1021	20	polypropylène	50	30-3000	30	87	2000	249
6	40-1011	16,5	polypropylène	50	50-6000	50	89	6000	159
7	40-1022	10	à cône	10	55-5000	55	84	4000	99

TWEETERS A DOME

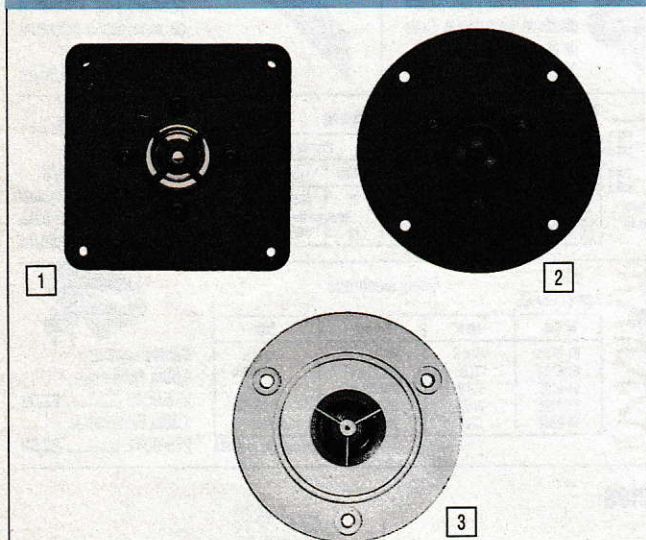

Fig.	N° cat.	Description	Puis. (W)	Rép. (kHz)	Réson. (Hz)	Sens. (dB)	Fréq. de coupure (Hz)	Prix
1	40-9100	dôme en titane	100	1,4-32	2430	91	5000	195
2	40-1276	dôme en mylar	40	6-20	800	87	6000	99
3	40-1376	dôme en mylar	40	3-30	2900	91,3	3000	75

TWEETERS A PAVILLON

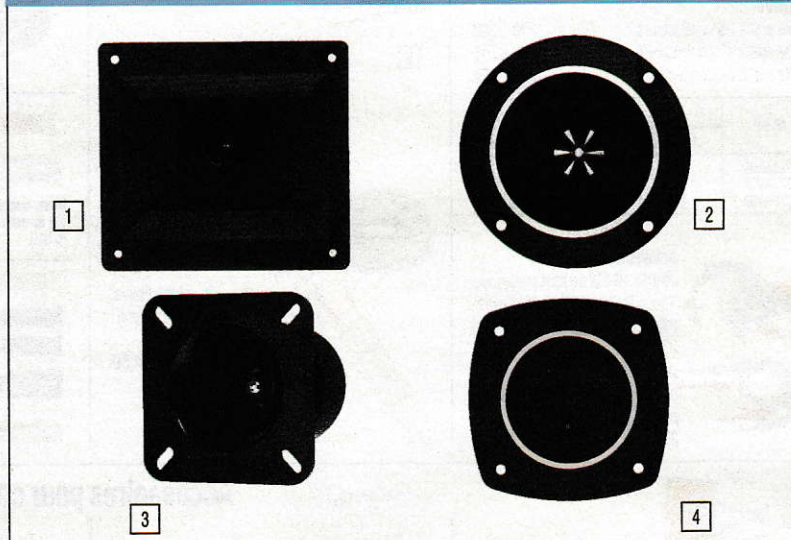

Fig.	N° cat.	Description	Puis.	Rép. (W)	Réson. (kHz)	Sens. (Hz)	Fréq. de coupure (dB)	Prix
1	40-9005	piézo, exponentiel	75	2-20	-	95	4000	149
2	40-1397	piézo, exponentiel	75	4-25	-	92	-	129
3	40-1278	payillon exponentiel	50	6-16	2500	98	6000	99
4	40-1383	piézo	75	5-25	-	93	5000	59,50



Tweeter à pavillon radial double
 2 pavillons coaxiaux Bobine à refroidissement "ferrofluid"
 Réponse en fréquences: 4-50kHz Puis. adm.: 70W Impédance: 8Ω
 40-1377 149



Tweeter à cône
 Réponse en fréquences: 5-20kHz Puis. adm.: 50W
 Sensibilité: 91dB (1W/1m) Fréquence de coupure: 5kHz
 40-1270 64,50

ACCESSOIRES

Concevez vos propres enceintes...

Si, en amateur exigeant, vous désirez d'excellentes enceintes à un prix sans concurrence, une seule solution: les construire vous-même! Pour vous y aider, Tandy vous propose les meilleurs composants.

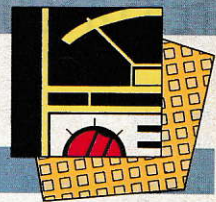

HAUT-PARLEURS MEDIUMS

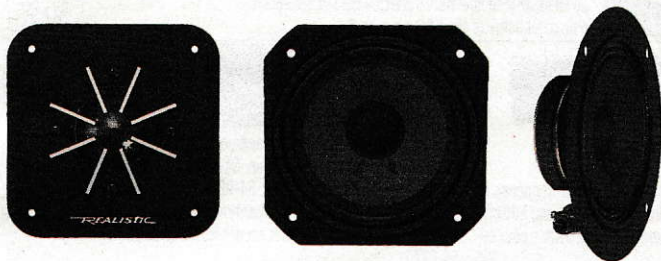

A dôme souple

Réponse en fréquences: 1,5-10kHz Puis. adm.: 70W Sensibilité: 86dB Résonance: 600Hz.

40-1281 179

A cône

Ø 12cm Rép. en fréquences: 600-7000Hz Puis. admissible: 100W Imp.: 8Ω Résonance: 600Hz.

40-9002 129

A cône

Rép. en fréquences: 1,5-11kHz Puis. adm.: 50W Sensibilité: 92dB Résonance: 550Hz.

40-1282 79

HAUT-PARLEURS "LARGE-BANDE"

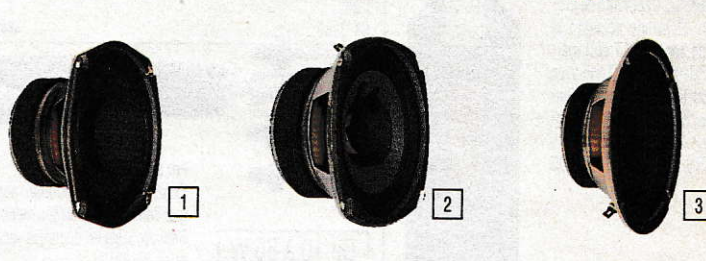

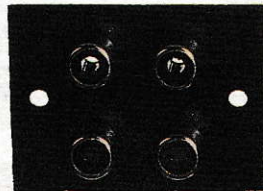
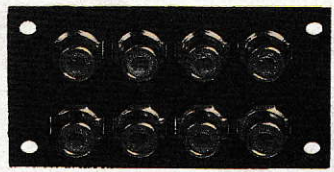

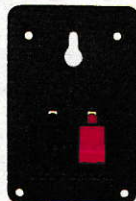



Fig.	N° cat.	Ø cm	Description	Puis. (W)	Rép. (Hz)	Réson. (Hz)	Sens. (dB)	Prix
1	40-1354	13,3	double cône	40	50-14000	50	90	99,50
2	40-1284	12,7	double cône	18	65-17000	-	-	89,50
3	40-1909	12,7	suspension acoustique	10	70-15000	70	91	69

ACCESSOIRES POUR ENCEINTES ACOUSTIQUES

 <p>Haut-parleurs universels <input type="checkbox"/> Pour toutes applications <input type="checkbox"/> Impédance: 8Ω</p> <p>Ø 51mm. 40-245 19,90 Ø 57mm. 40-246 19,90 Ø 76mm. 40-248 24,50</p>	 <p>Poignées de transport <input type="checkbox"/> Pour enceintes <input type="checkbox"/> En plastique <input type="checkbox"/> A encast. 40-9103 29 la paire</p>	 <p>Coins de renfort <input type="checkbox"/> Pour enceintes <input type="checkbox"/> En plastique. 40-9105 12,50 (4p.)</p>	 <p>Coins de renfort <input type="checkbox"/> Pour enceintes. <input type="checkbox"/> En métal. 40-9106 49 (4p.)</p>	 <p>Poignée de transport <input type="checkbox"/> Pour enceinte ou valise d'instrument de musique <input type="checkbox"/> En métal. 40-9104 39</p>
 <p>Tissus de grille Acoustiquement transparents. 81x81cm.</p> <p>Jersey brun. 40-9147 99 Jersey noir. 40-9148 99</p>	 <p>Réglage de niveau <input type="checkbox"/> Pour haut-parleur de 75W max. <input type="checkbox"/> Type mono <input type="checkbox"/> Imp. 8Ω <input type="checkbox"/> Montage frontal. 40-977 59,50</p>	 <p>Filtre répartiteur <input type="checkbox"/> A 2 voies <input type="checkbox"/> Pour enceinte de 100W max. <input type="checkbox"/> 1 self et 3 condensateurs <input type="checkbox"/> Fréq. de coupure: 2-2,5-4kHz. 40-1296 79</p>		 <p>Filtre répartiteur <input type="checkbox"/> A 3 voies <input type="checkbox"/> Pour enceinte de 100W max. <input type="checkbox"/> 2 selfs et 4 condensateurs <input type="checkbox"/> Fréq. de coupure: 0,8-5kHz, 1,5-5kHz ou 1,6-7kHz. 40-1299 135</p>

BORNIERES POUR ENCEINTES...

 <p>2 borniers à 2 prises "cinch" pour amplificateur, ampli-tuner... 274-332 7,90 (2p.)</p>	 <p>1 bornier à 4 prises "cinch", 60x52mm. 274-322 7,90</p>	 <p>1 bornier à 8 prises "cinch", 67x36mm. 274-370 11,90</p>	
 <p>Bornes à bouton-poussoir 2 bornes à fil pour enceintes. 274-315 9,90 4 bornes à fil 274-622 15,90 8 bornes à fil 274-623 24,50</p>	 <p>Bornier Pour enceinte. 2 bornes à bouton-poussoir et 1 prise "cinch". 274-625 13,50</p>	 <p>Bornes de connexion Pour enceinte. 2 bornes à bouton-poussoir avec trous de montage pour installation au mur. 274-627 17,50</p>	 <p>Bornes de connexion Pour enceinte. 2 bornes de type MEGACABLE™ (1 rouge/1 noire). 274-619 39,90</p>

FERS A SOUDER

Fer à souder rechargeable

- Rapide: prêt à souder en 10 secondes
- Capuchon de protection
- Lampe éclairant la zone de soudage
- LED indicateur de charge
- Livré avec support de charge, adaptateur secteur et câble pour allume-cigare.

64-9271 195



Fer à souder à température variable

- Résistance céramique à couche épaisse
- Temps de chauffe réduit (moins d'une minute)
- Capteur assurant une précision de la température de la panne de $\pm 2^\circ\text{C}$
- Réglage de la température entre 200 et 450°C par pas de 50°C.

64-9269 349



Le choix de la température s'effectue par l'intermédiaire d'un potentiomètre silué dans le manche.

50 W

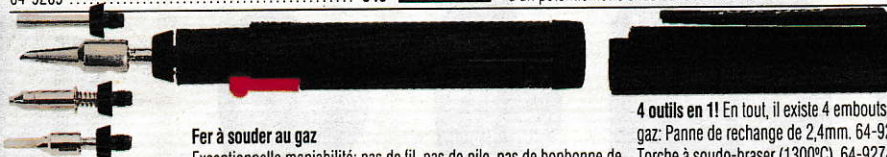

Fer à souder au gaz

- Exceptionnelle maniabilité: pas de fil, pas de pile, pas de bonbonne de gaz.
- Temp. ajustable (équivalence: 10 à 60W).
- Autonomie jusqu'à 90 min.
- Rechargeable en quelques secondes au moyen de gaz butane pour briquet.

De 10 à 60 W

- 4 outils en 1! En tout, il existe 4 embouts différents s'adaptant sur le fer au gaz:
- Panne de recharge de 2,4mm. 64-9273 65
 - Torche à soudo-braser (1300°C). 64-9274 65
 - Torche à air chaud (pour tubes thermorétractants...). 64-9275 65
 - Couteau chaud (pour couper et souder les matières plastiques...). 64-9276 65

Pistolet à souder

- Pour soudures instantanées
- Puissance: 100W
- Particulièrement robuste et fiable
- Equipé d'une lampe pour éclairer la zone de soudage
- Livré avec panne en cuivre nickelé, pâte décapante et soudures.

64-9277 169
2 pannes de recharge en cuivre nickelé. 64-9285 NOUVEAU 16,90

100 W



Fer à souder avec sélecteur de puissance

- Temps de chauffe réduit
- Double puissance: 20 ou 40W
- Température maximale à la pointe: 320°/420°
- Excellente maniabilité.

20-40 W

64-9278 169
1 panne de recharge en cuivre nickelé. 64-9286 NOUVEAU 32,90

Fers à souder robustes

17 W

Panne chromée: durée de vie plus longue. Poignée résistant à la chaleur. Temp. max. à la pointe: 370°C. Poids: 40g. 64-9228 119
Panne de recharge chromée de 3mm. 64-9230 19,50

Panne chromée de 2,3mm. 64-9280 24,50
Panne chromée de 1mm. 64-9281 24,50
Panne chromée de 0,5mm. 64-9282 24,50

25 W

Panne chromée: durée de vie plus longue. Poignée résistant à la chaleur. Température max. à la pointe: 370°C. Poids: 45g. 64-9229 119
Panne de recharge chromée. 64-9231 22,50
Panne chromée de 2,3mm. 64-9283 27,50

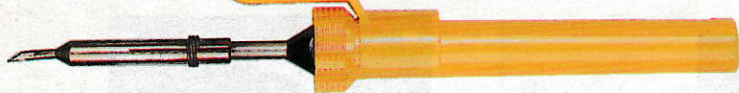
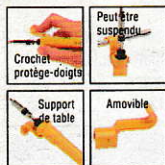

Fer à souder de précision

Sa faible puissance permet d'effectuer sans risque les soudures de CIs. Panne en acier nickelé. Poignée incassable résistant à la chaleur. Temps de chauffe très réduit. 64-9250 129
2 pannes de recharge en acier nickelé. 64-9242 22,90

15 W

Fer à souder de précision

Conçu pour soudures délicates: CIs... Pointe extra longue durée avec élément de protection. Poignée résistant à la chaleur. Sur secteur. 64-9248 149

12 W

Panne de recharge. 64-9019 16,90

Fer passe-partout

Idéal pour effectuer des soudures dans la voiture, en camping... Poignée résistant à la chaleur. 64-2105 59

30 W

■ Avec fiche pour allume-cigare



45 W

Poire à dessouder
Enlève la soudures en l'aspirant. 64-2086 24,50



Pompe à dessouder

- Facile et très efficace
- La soudures liquéfiée est aspirée dans le cylindre par dépression.

64-2060 89
Embout de recharge. 64-2061 8,50
Embout de recharge. 64-9024 14,90



Soudure avec âme en étain

TANDY propose un large choix de soudures à l'étain ARCHER pour un travail irréprochable. Etain: 60%. Plomb: 40%. Faible viscosité.



N° cat.	Poids (gr.)	Long. (m)	Ø (mm)	Usage	Prix
64-001	14,17	2,13	1,57	standard	12,50
64-002	42,52	3,35	1,57	standard	19,50
64-004	113,40	8,22	1,57	standard	39,50
64-005	70,87	20,11	0,81	miniature	29,50
64-006	42,52	6,40	1,27	CIs	22,50
64-007	225	16,45	1,57	standard	69,50

Accessoires de soudage

Support pour fer Très pratique. Socle avec éponge conçu pour nettoyer la pointe du fer. 64-2078 ... 54,50



1. Outils spéciaux. Stylet, grattoir, dissipateur... 64-2227 24,90 (4p.)
2. "Enlève-soudures". Efficace. Bobine de 1,7m. 64-2090 12,50
3. Pincette à souder Idéale pour les soudures de précision (CIs,...). 64-1915 14,50

OUTILLAGE

Télémetre digital ultrasonique

- Pratique, rapide et facile!
- Vous permet de prendre les mesures d'une pièce avec rapidité et précision
- Portée: entre 0,6 et 13,5m
- Précision absolue: >99% à pleine échelle
- Affichage LCD
- Sur piles.



Facilité et précision



Mini-graveur sur pile

- Un appareil qui vous rendra maints services
- Convient tant pour le métal que pour le bois, le plastique,...
- Marquez votre appareil photo, vélo, ... pour les identifier et les protéger contre le vol.



64-9232 32,50

Mini-ratélier pour connecteurs et câbles

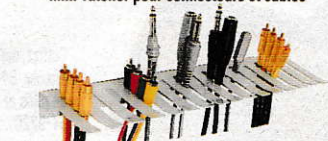

- Rangement efficace ■ Très pratique
- Idéal pour le technicien et le hobbyiste
- 4 fentes de 8,5mm et 12 de 5,5mm.

64-9279 59

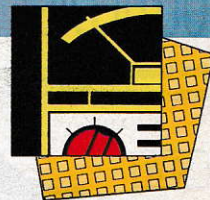

Mini-pistolet à colle

- Colle thermofusible pour tous matériaux
- Alim.: 100/220VCA
- Consommation: 15W
- Double isolation de sécurité.

64-9257 69
25 bâtonnets de colle thermofusible.
64-9258 19,90



Mini-pince à bec fin pour couper les CIs.
64-1833 29



Mini-pince coupante avec poignées isolées.
64-1841 29,90



Mini-pince à long bec avec poignées isolées.
64-1843 29,90



Cisaille en acier avec poignées isolées.
64-1813 49



Pince à dénuder avec mâchoires en acier.
64-2129 24,90

Pince à sertir avec accessoires

- Livrée avec 100 cosses de types et formats courants (10 modèles différents)
- Boîtier de rangement avec poignée.

64-409 .. 69,50



Pince à sertir



Sertit, dénude et coupe. 64-404 ... 34,50

Set de réglage TV avec clés hexagonales et long tournevis. Isolés.
64-2223 12,50

Jeu de clés Allen comprenant 8 clés de 1,5 à 6mm. En acier.
64-9531 22,50

Alésoir en acier. Perce des trous (Ø 12,7mm max.) dans les métaux tendres...
64-815 32,50



Bandes adhésives
En silicone. Remplacent les bandes et les tubes thermorétractants. 8 pièces de 2,5x10cm. 64-2336 24,50



Ruban adhésif
Double face. 8 pièces de 2,5x7,5cm. 64-2344 19,90



Ruban adhésif
Double face. Rouleau de 3m x 2cm. 64-2343 15,90



Bandes adhésives
4 bandes à pouvoir adhésif 3x plus élevé que celui d'une bande standard. 64-2361 21,50



Bandes "velcro"
4 bandes détachables de 7,5cm. 64-2345 24,90



Bandes "velcro"
4 bandes détachables haute résistance de 2,5x7,5cm. 64-2360 39



Ruban magnétique
Face arrière adhésive. 1,5mm d'épaisseur. Rouleau de 1,27x76cm. 64-1890 11,50



Pieds adhésifs
Antidérapants, ronds, 12p. 64-2346 10,90
Carrés, 2x2cm, 8p. 64-2342 14,50
Transparents, antichoc. 64-2365 15



Aimants
En terre rare. Ronds, Ø6mm. 2p. 64-1895 19,90
Céramiques, Ronds, Ø28,6mm. 9p. 64-9239 24,90
Rectangulaires, 25x19mm. 10 p. 64-9238 22,90

100 cosses
A sertir, 5 modèles différents. 64-406 14,50

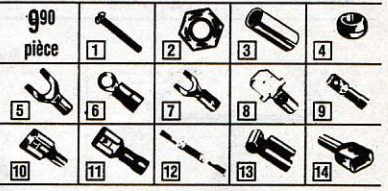

- Cosses et connecteurs**
1. 14 vis rondes à métaux de 2-56x1/4", 1/2", 3/4". 64-3010
 2. 40 écrous hexagonaux à métaux de 2-56. 64-3017
 3. 24 entretoises en aluminium. 64-3024
 4. Passe-fils circulaires en vinyle. 64-3025
 5. Cosses fourchues isolées sans soudure. 64-3042
 6. Cosses isolées n°10 sans soudure. 64-3032
 7. Cosses fourchues isolées sans soudure. 64-3033
 8. Cosses fourchues isolées n°10 sans soudure. 64-3035
 8. 9. Cosses mâles pour auto, connexion rapide. 64-3038
 10. 11. Cosses fem. pour auto, connexion rapide. 64-3039
 12. 3 connecteurs femelles/femelles à pression et 6 cosses à pression. 64-3047
 13. Cosses femelles pour auto, connexion rapide. 64-3046
 14. 8 cosses mâles/femelles isolées pour auto, connexion rapide sans soudure. 64-3049

Solution pour nettoyer et lubrifier les contacts électriques et pièces mécaniques. 125ml. 64-9249 24,50

Solution pour nettoyer les contacts d'appareils électroniques. 125ml. 64-9244A 27,50

Huile fine lubrifiante pour fine mécanique, serrures... 100ml. 64-9256 19,90

Burette d'huile pour dosage goutte à goutte. Contient fluon® et téflon®. 64-2301 19,90

Mousse de dégraissage et nettoyage d'écran TV, moniteur d'ordinateur... 64-9255 22,50

Lubrifiant au téflon®. Résiste à l'eau. Utilisable de -35° à +170°C. 64-2326. 39

Solution d'argent ECOLIT pour modifier les circuits imprimés. 2g. 64-9219 39,50

Colle cyanoacrylate instantanée pour métaux, porcelaine, plastique... 64-2308A 16,50

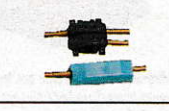

Connecteurs
Pour couplage. Auto-débranchants. 10 pièces. 64-3052 22,90



Isolant. PVC étanche. Epaisseur: 0,15mm, largeur: 15mm. En rouleau. 4,5m. 64-9031 7,50
10m. 64-9032 9,50



Isolant
En PVC, 3,60mx19mm. 5 rouleaux colorés. 64-9530 27,50

OUTILLAGE

Mini-foreuse
haute-puissance (80W)

50 W



Parfaite pour tous travaux de précision. Axe monté sur palier autolubrifié. Turbine de refroidissement incorporée. Vitesse de rotation: 16.500 t/min. Ø de forage: 3,2mm max. Alim.: 9 à 18VCC et sur secteur via adaptateur 64-9233 en option. 64-9243 169

Mini-foreuse
de précision

50 W



Parfaite pour le modelisme et autres travaux de précision. Vitesse de rotation: 14.500 t/min. Ø de forage: 0,2 à 2,5mm. Poids: 160g seulement. Alimentation: 9 à 16VCC et sur secteur via adaptateur 64-9233/4 en option. 64-9260 99

Transformateurs d'alimentation
pour mini-foreuse



10VA. Primaire: 220VCA. Secondaire: 12VCC. Câble de 2m. 64-9234 119
24VA. Primaire: 220VCA. Secondaire: 16VCC. Câble de 2m. 64-9233 149
Avec variateur électronique. 24VA. Primaire: 220VCA. Secondaire: 16VCC, 50/60Hz. Câble de 2m. 64-9264 299

Coffret comprenant: mini-foreuse 64-9243, transfo d'alimentation 220VCA/16VCC (24VA) et 11 accessoires. 64-9251 349



Coffret comprenant: mini-foreuse 64-9260, coupleur de piles et 15 accessoires. 64-9220 149

Accessoires de gravure sur verre

Pour la mini-foreuse 64-9260. 4 fraises diamantées, 3 meules au carbure, 1 feutre, 2 disques, 1 porte-meule et 30 feuillets de gabarits. 64-9252 149



Accessoires divers pour mini-foreuses

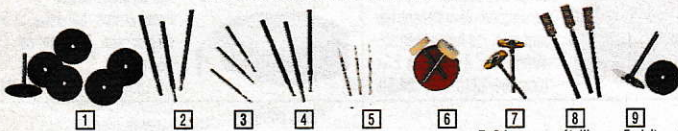

- | | | |
|---|--|--|
| 1. 6 disques à tronçonner. Pour métal. Ø 22mm. Epaisseur: 0,5mm. Sur tige métallique. 64-9036 16,50 | 4. 3 forets. Hélicoïdaux. Ø 1mm. 64-9039 16,50 | 7. 2 brosses métalliques. En laiton. Pour nettoyer et décaper les métaux. 64-9205 16,50 |
| 2. 3 fraises. En métal spécial à haute résistance. Ø 2,4mm. 64-9037 16,50 | 5. 3 forets. Hélicoïdaux. Ø 0,8mm. 64-9261 16,50 | 8. 3 meules cylindriques. Pour le métal, le verre. Sur tige métallique. 64-9206 16,50 |
| 3. Jeu de 3 forets. Hélicoïdaux. Ø 1,2/1,5/2mm. 64-9038 16,50 | 6. 2 feutres de polissage. Ronds. Sur tige métallique. Livrés avec pâte à polir. 64-9235 16,50 | 9. 2 disques à scier. Pour le bois et le plastique. Ø 22mm. Sur tige métallique. 64-9208 16,50 |

Supports et rallonge pour mini-foreuses

Pour foreuse 64-9260. Table: 10x8cm, haut.: 21cm, profondeur entre foret et colonne: 4cm. Amortissement à ressort. 64-9034 75



Pour foreuse 64-9243. Table: 15x12cm, haut.: 25cm, profondeur entre foret et colonne: 12,5cm. 64-9265 299

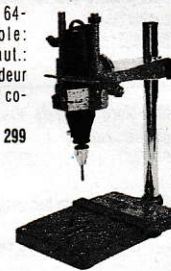

Rallonge flexible pour les 2 foreuses. Longueur: 55cm. 64-9035 157,50

Pincettes, couteaux, démagnétiseur,...

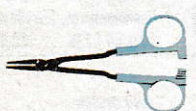

Pincette autobloquante isolée, pour usage universel. 64-1910 19,90

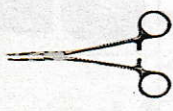

Pincette autobloquante en acier inox., 3 positions de blocage. 64-1866 49



Pincettes isolées. Bouts droits. 64-9226 32,50
Bouts recourbés. 64-9227 34,50



Jeu de 4 queues-de-rat pour limer avec précision. 64-1985 37,50



Démagnétiseur. Magnétise ou démagnétise tournevis, clés, ... 64-1870 19,90



1. Couteau à lame rétractable. Pour bois, cartons épais, ... 64-1888 9,90
2. Cutter, pour papier, carton, balsa, ... 64-1805 14,90



Mini-foreuse à main pour travaux de précision. Avec 2 mèches. 64-2097 29,50

Supports de travail



Pour tous usages. 6 articulations à rotule. Base lourde anti-bascule. 64-2093 69



Mini-étau de 7x6x6cm. Monté sur ventouse pour une fixation très stable. 64-2094 24,50



Mini-étau du même type que le 64-2094 ci-contre, mais d'une taille plus grande. 64-2095 39,60

Mini-chalumeaux



Rechargeable au moyen de gaz butane pour briquet. Température maximale de la flamme: 1200°C. 64-9259 99



Bonbonnes de recharge Butanes. 64-2166 44,50
"Micronox". 64-2167 34,50



Plus de 2.750°C à la pointe! Livré avec 3 bcs, 2 bouteilles d'oxygène et 1 de butane. 64-2165 299

Coffrets d'outils de précision



Manche mobile et tête fixe. 10 tournevis et 6 tourne-écrous. 64-1961 79,50
6 tournevis (0,8 à 3,8mm). 64-1948 34,50
4 tournevis (1,4 à 2,9mm) + 2 en croix. 64-1959 37,50
6 tournevis (1,4 à 3,8mm). 64-1962 34,50
3 tournevis à pointe très dure. 64-1982 14,50

ENSEMBLES DE MONTAGE

200 PROJETS ELECTRONIQUES



□ Permet la réalisation de 200 expériences passionnantes □ Ces différents montages aident à comprendre les principes de base de l'électronique ainsi que les principes de calcul des ordinateurs □ Comprend des circuits intégrés avec bornes "OR", "AND", "NOR" et "NAND" □ 6 diodes LEDs, affichage digital à 7 segments, Vumètre, haut-parleur... □ Sans danger: fonctionne sur piles et ne nécessite aucune soudure (connexion par bornes à ressort) □ Manuel illustré en français.
28-265 399

130 MONTAGES ELECTRONIQUES



□ Votre premier contact dans les domaines captivants de l'électricité et de l'électronique □ Réalisez vous-même un métronome, une sirène de police, un stroboscope et bien d'autres montages plus captivants les uns que les autres.
28-259 299

60 PROJETS ELECTRONIQUES

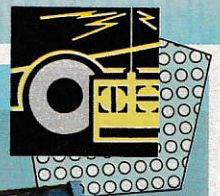

□ Initiation à l'électronique, à la physique et au magnétisme □ Permet de réaliser 60 projets: signaux lumineux, boussole, détecteur de pluie... □ Pas de soudure □ Sur piles □ Manuel en français.
28-256 199

CAP 240 - L'EXPLORATEUR

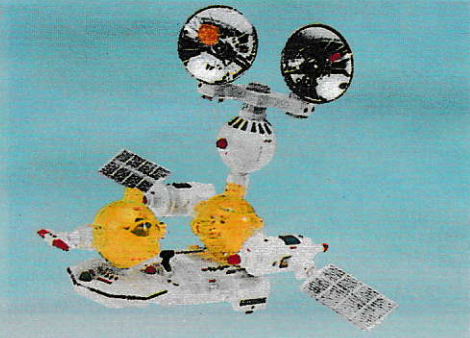

□ Jouet de construction sur base motorisée, 2 radars rotatifs, 1 cabine pilote, couleur: blanc/jaune fluo □ 18 pièces emboîtables + 1 capsonaute □ Fonctionne avec 2 piles LR6 non fournies.
28-9001 199

CAPT 250 - COFFRET DEBUTANT

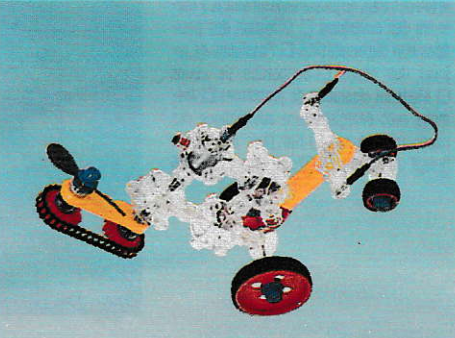

□ Réalisez 20 modèles motorisés et montages divers tels qu'un kart, un mini-cycle ou un avion, tout en apprenant ce qu'est l'électricité, l'énergie, les engrenages, la transmission par chaîne, etc... □ 42 pièces emboîtables.
28-9002 249

CAP 700 - COFFRET MAJOR

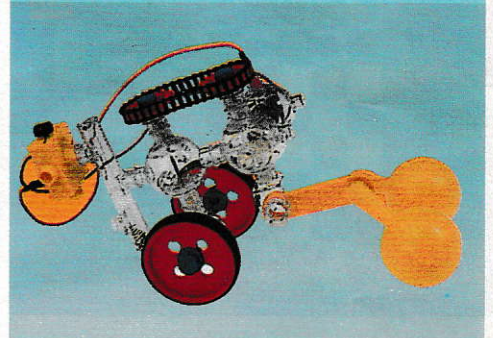

□ La volonté de découvrir 56 modèles motorisés, grues, bateaux, véhicules divers, pompe à eau et aspirateur, vous donnera l'explication de 17 principes scientifiques, le plan incliné, le vide, la transformation d'énergie, la force et la flottabilité □ 90 pièces.
28-9003 499

30 PROJETS ELECTRONIQUES



□ La boîte de départ idéale pour l'enfant qui désire découvrir les secrets de l'électronique! □ Permet de construire notamment sirène, gyrophare, alarme, circuits d'ordinateur... □ Sans danger: fonctionne sur piles et ne nécessite aucune soudure (connexions par bornes à ressort) □ Manuel illustré en français.
28-161 169

DETECTEURS DE METAUX

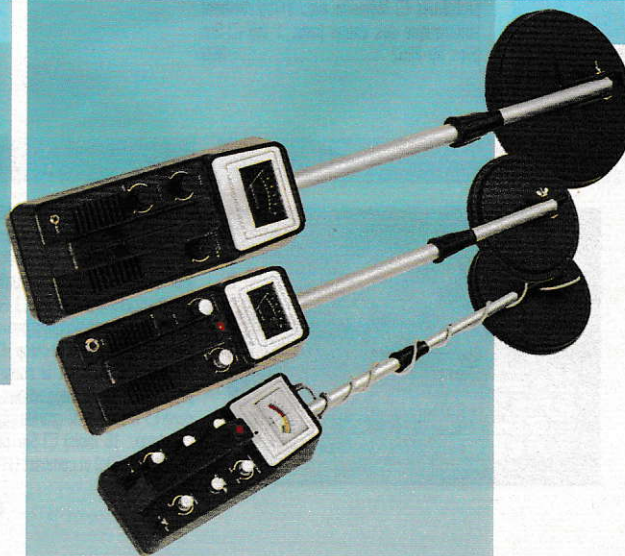

1. □ Réglage de la sensibilité selon la nature et la température du sol □ Prise pour écouteur.
63-3001 299
2. □ Distingue les métaux ferreux des non ferreux □ Prise pour écouteur.
63-3002 499
3. □ Réglages selon la nature du sol, discrimination des métaux ferreux et non ferreux □ Utilisation possible en eau peu profonde.
63-3003 699

JEUX D'ECHECS ELECTRONIQUES

TANDY 2150

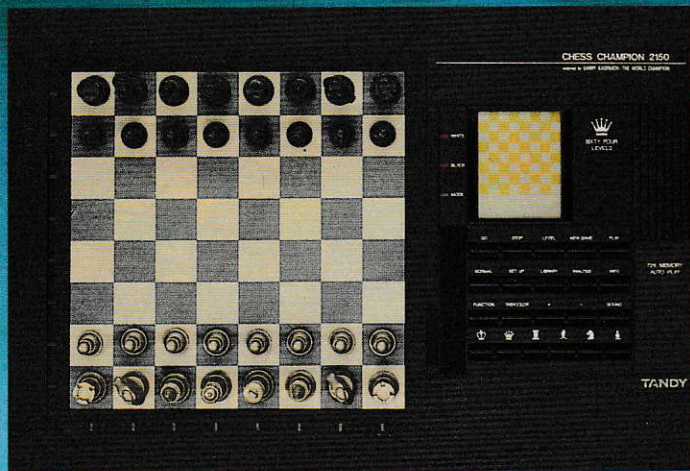

□ Niveau ELO: 2150+ □ Capacité du programme: 64Ko □ 64 niveaux de jeu (du débutant au champion: parties occasionnelles, niveaux de tournoi et résolution de problèmes particuliers) □ Affichage LCD: analyse de la partie et prévision de l'ordinateur (jusqu'à 8 coups à l'avance) □ Mise en mémoire de la partie entière avec possibilité de la rejouer □ Possibilité de mettre en mémoire plus de 40 parties et jusqu'à 2000 ouvertures □ 2 horloges □ Temps de réflexion programmable □ Résout des problèmes de mise en échec et mat en dix coups □ Echiquier "sensitif" avec indicateurs de position à LEDs □ Sur piles ou secteur (adapt. en option). 60-2204 **1.490**

TANDY 1680L PORTATIF

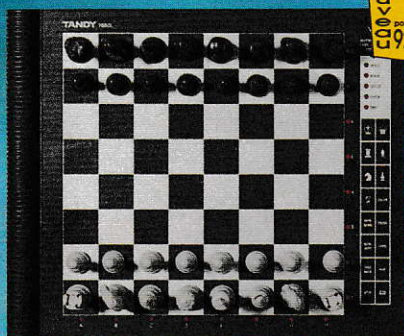

CO>> pour 92

□ Niveau ELO: 1680 □ 14 niveaux de difficulté (du débutant au joueur expérimenté) □ Mémoire des ouvertures □ Détection des positions non réglementaires □ Possibilité de rejouer des coups □ Suggestion de coups □ Mode de résolution de problèmes □ Mémoire avec enregistrement automatique des coups (max. 1 an) □ Sur piles ou secteur (adapt. en option). 60-2253 **695**

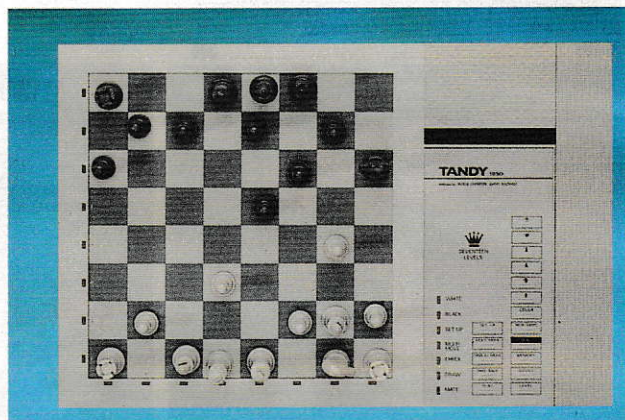

TANDY 1850

□ Niveau ELO: 1850 □ Capacité du programme: 16Ko □ 17 niveaux de jeu □ Temps de réflexion programmable □ Mémoire avec enregistrement automatique des coups □ Possibilité de rejouer les coups précédents et de créer des situations particulières □ Résout les problèmes de mise en échec et mat en dix coups □ Echiquier "sensitif" à LEDs. 60-2201 **995**

TANDY 1650L PORTATIF

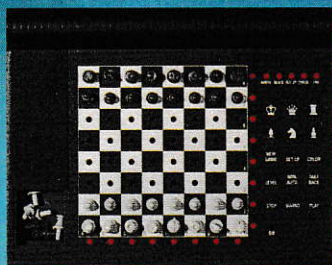

CO>> pour 92

□ Niveau ELO: 1650 □ 14 niveaux de difficulté (du débutant au joueur expérimenté) □ Mémoire des ouvertures □ Détection des positions non réglementaires □ Possibilité de rejouer jusqu'à 6 coups □ Mode de résolution de problèmes □ Mémoire avec enregistrement automatique des coups (max. 1 an) □ Sur piles. 60-2252 **395**

JEU DE DAMES ELECTRONIQUE

□ Capacité du programme: 16Ko □ MEV de 256Ko □ 10 niveaux de jeu □ Possibilité d'utiliser l'ordinateur comme arbitre □ Evaluation des chances à tout moment □ Possibilité de mise en situation particulière, de changement de camp, d'information concernant le coup en préparation et de suggestions de coup □ Mémoire de grande capacité (max.: 18 mois) □ Sur piles ou secteur (adapt. en option). 60-9125 **695**

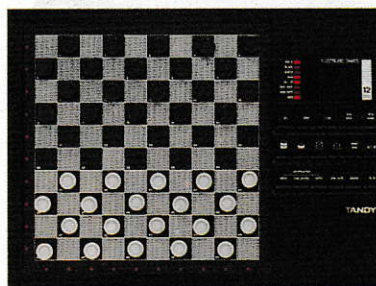

JEU DE DAMES ELECTRONIQUE PORTATIF

□ Capacité du programme: 16Ko □ MEV de 256Ko □ 10 niveaux de jeu □ Possibilité d'utiliser l'ordinateur comme arbitre □ Evaluation des chances à tout moment □ Possibilité de mise en situation particulière, de changement de camp, d'information concernant le coup en préparation et de suggestions de coup □ Mémoire de grande capacité (max.: 18 mois) □ Sur piles □ Léger (250g) et compact (17,2x 13,5x2,7mm). 60-9126 **449**



CO>> pour 92

TOUS LES JEUX TANDY ONT ETE CAUTIONNES PAR LE CHAMPION DU MONDE EN TITRE, GARRY KASPAROV

CONSOLES DE JEU

JEUX VIDEO SEGA 16-BIT MEGADRIVE



La console indispensable à tous ceux qui exigent des jeux vidéo au-dessus du commun, aussi réalistes que dans les Luna-Park! Grâce à son ordinateur 16-Bit, elle offre une définition de l'image extraordinaire, sans parler de son "comme si vous y étiez"! Très facile à brancher sur un téléviseur, la console est livrée complète avec une manette de commande, un adaptateur secteur, un dérivateur d'antenne et le jeu "Altered Beast" intégré. 60-9240

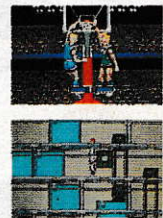

MANETTE DE COMMANDE SUPPLEMENTAIRE



Pour console Sega 16-Bit. 60-9261

ADAPTATEUR



Permet d'utiliser des jeux 8-Bit sur une console 16-Bit. 60-9260

LIVRE DE REFERENCE



Au cœur des jeux Sega®. Tous les trucs pour gagner. **NOUVEAU** 62-9150 72

CONSOLE 8-BIT MASTER SYSTEM II



Cette nouvelle version, plus compacte, vous offre les mêmes caractéristiques que sa devancière: excellente définition de l'image, son hyper-réaliste comme dans les Luna-Park. Très facile à brancher sur un téléviseur, la console est livrée complète avec une manette de commande, un adaptateur secteur, un dérivateur d'antenne et le jeu "Alex Kidd in Miracle World" intégré. 60-9300

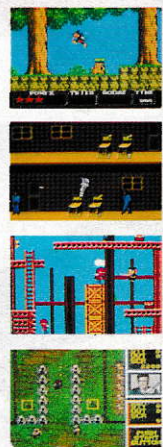

LEVIER DE COMMANDE

Poignée ergonomique. Tir automatique en continu. Pour ordinateur Sega. 270-9220 129



CONSOLE

A 2 boutons de mise à feu à réponse positive. Pour Sega, Atari, Amstrad, Commodore, SVI-328 et MSX. 270-9221 179



LEVIER DE COMMANDE

Poignée ergonomique. 2 boutons de tir à réponse positive. Tir automatique en continu. Pour Sega, Atari, Amstrad, Commodore et MSX. 270-7003 149



PISTOLET SEGA LIGHT PHASER

Idéal pour les jeux de tir. 60-9220



VEHICULES TELEGUIDES

BLACK PHANTOM



- 4 roues motrices
 - Moteur très puissant RC-380SH
 - Suspension à ressort
 - Commande proportionnelle
 - Avec batterie et chargeur.
- 60-4088 995

BUGGY DE FEU



- Châssis profilé avec aileron à l'arrière
 - Marche avant/arrière avec roues braquées.
- 60-4030 99

RED ARROW



- Aussi rapide qu'une flèche
 - Direction et vitesse proportionnelles
 - Avec batterie et chargeur.
- 60-9110 595

AERO BUGGY



- Toutes fonctions
 - 2 vitesses avant
 - Suspension à ressort
 - Boîte à 2 vitesses avec prise pour chargeur de piles NiCd.
- 60-4073 249

pour 92
6030003

CAMION DE CHANTIER



- Avec benne basculante
 - Peut charrier sable, terre,...
 - Télécommande à fil.
- 60-2209 89

BUGGY TURBO SOUND



- Toutes fonctions
 - 2 vitesses avant
 - Emet un son "turbo"
 - Tout-terrain.
- 60-9111 ... 399

F-40 TURBO SPEED RACER



- Toutes fonctions
 - Suspension à ressort
 - Boîte à 2 vitesses avec 1 ar
 - Une ligne à vous couper le souffle!
- 60-4034 229

PICK-UP WILD RUNNER



- Marche avant - stop - marche arrière avec roues braquées
 - Roues géantes
 - Facile à piloter.
- 60-4031 99

RACER 4x4



- Toutes fonctions
 - 2 vitesses av
 - 4 pneus à dessins profonds pour tout-terrain
 - Prise pour chargeur de piles NiCd.
- 60-9112 349

RED BLASTER



- Un véhicule puissant, capable de manœuvrer sur les terrains les plus difficiles
 - Suspension à ressort
 - Pneus larges à relief spécial.
- 60-4083 149

BUGGY TURBO SHIFT



- Marche avant - stop - marche arrière avec roues braquées
 - 4 roues motrices
 - 2 vitesses avant
 - Télécommande à fil.
- 60-2311 39

VOITURE DE POLICE



- Marche avant stop - marche arrière avec roues braquées
 - Avec lampe et sirène.
- 60-9128 129

AERO BUGGY



- Marche avant - stop - marche arrière avec roues braquées
 - Forme carénée.
- 60-4081 69

pour 92
6030003

PLANCHE A ROULETTES



- Télécommande à fil
 - Marche avant - marche arrière
 - Figures (retournement,...)
- 60-2298 39



HELICOPTERES AVEC LANCEUR

- L'hélicoptère décolle, s'élève puis se pose
 - Comprend un lanceur et 2 hélicoptères
 - Sur piles.
- 60-9203 79



VOITURE CASCADEUSE

- Nerveuse, elle retombe toujours sur ses roues.
- 60-2392 54,50





EMETTEURS-RECEPTEURS PORTATIFS

Avec casque-micro Activation par la voix pour une totale liberté de mouvement.
60-9122 **299 la paire**

FLIPPER DE TABLE

Réplique fidèle du véritable flipper Des heures d'amusement!
60-2339 **249**

PROF DE MATH

1. Un véritable professeur Enseigne les opérations de bases (additions, soustractions et multiplications) sous forme de jeu.
60-2331 **199**

JEUX DE MOTS

3. Comprend 5 jeux différents: l'alphabet, la lettre manquante, la lettre différente, etc. Des heures d'amusement!
60-2332 **199**



INITIATION A LA DACTYLO

2. Comprend 15 jeux différents Apprenez la dactylo, l'alphabet, le vocabulaire, les mathématiques,....
60-2333 **299**

SHOW'N LEARN

Familiarise les enfants avec les couleurs, les formes, les chiffres, l'heure, les maths, des comparaisons et des séries d'objets Au total 120 questions imprimées sur 60 cartes.
60-2328 **99**



EMETTEURS-RECEPTEURS PORTATIFS

Permettent de communiquer à distance: les enfants adorent! Avec antenne télescopique.
60-9120 **129 la paire**

EMETTEURS-RECEPTEURS PORTATIFS

Avec code morse Réglage de volume Avec antenne flexible.
60-9129 **99 la paire**



PISTOLET GALACTIQUE

S'illumine et émet des sons 8 sonorités différentes Sur piles.
60-2205 **69**

SONIC MAN

Ses yeux et ses armes s'illuminent Emet 8 sons différents 3 armes amovibles Bras articulés Sur piles.
60-2402 **69**



MIKADO ELECTRONIQUE

Version électronique du jeu traditionnel Un son retentit si l'un des bâtonnets bouge Sur pile.
60-2405 **99**

BASKET-BALL ELECTRONIQUE

Un son retentit lorsque vous réussissez un panier Indique le nombre de paniers réussis Sur piles.
60-2403 **79**

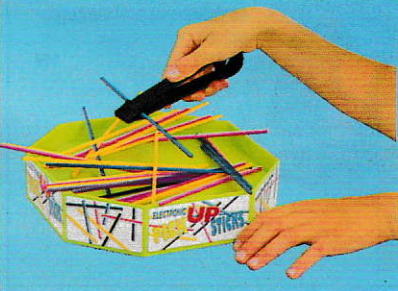

60-9122

60-9129

BATAILLE NAVALE ELECTRONIQUE

□ Vous pouvez y jouer à deux ou bien seul contre l'ordinateur qui place lui-même ses navires et répond coup pour coup à vos attaques! □ Sur piles.
60-2193 299



PORTE-HELICOPTERE

□ Décollez du porte-hélicoptère et abattez une cible sous-marine □ Participez aux missions de sauvetage et apprenez à piloter □ Volez seul ou à deux □ Effectuez des interceptions aériennes □ Le porte-hélicoptère dispose de deux pistes de lancement à bouton-poussoir □ Sur piles.
60-9127 169

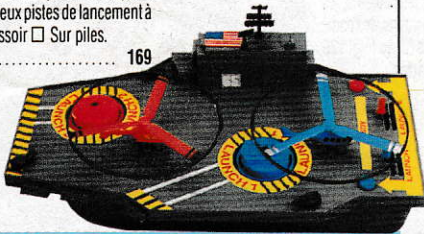

CIRCUIT AUTO ELECTRONIQUE EN "8"

□ Livré complet avec pont central □ 2 voitures □ 2 accélérateurs □ Bloc d'alimentation/piles □ Compte-tours □ Barrières.
60-1089 149

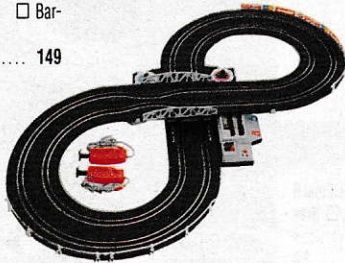

GRUE A TOUR RADIOCOMMANDEE DE 61 CM

□ Idéale pour les enfants de plus de 3 ans □ Télécommande avec 2 commandes/4 fonctions pour lever/abaisser le chevalet et/ou le godet, ramasser de petits objets et faire pivoter la grue sur 360° □ Sur piles.
60-9123 149



BATTERIE ELECTRONIQUE

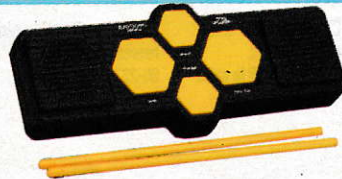

□ 2 haut-parleurs □ 4 pads □ Fonctions "Snare Decay" "Phaser Range" pour varier le son de 2 pads □ Trois sources d'alimentation. 60-2249 149

ORGUE ELECTRONIQUE



□ Il joue automatiquement 8 mélodies pré-programmées et met en mémoire vos propres compositions □ 2 sonorités présélectionnées □ Sur piles.
60-2337 129

HELICOPTERE VOLANT

□ Décollez et allez vous poser sur l'aire d'atterrissage.
60-2316 99



PRENEUR ELECTRONIQUE DE DECISIONS

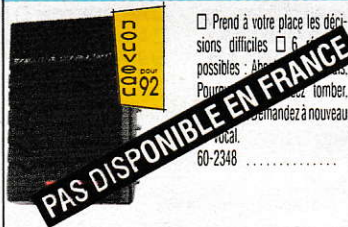

□ Prend à votre place les décisions difficiles □ 6 possibilités : Abandonner, continuer, tomber, etc. Pour gagner, ne tombez pas. Choisissez la bonne réponse et remportez à nouveau le jeu.
60-2348 99

LECTEUR DE CASSETTE SING-A-LONG



□ Permet d'écouter les cassettes ou de les accompagner en chantant grâce au micro.
14-851 199

LECTEUR DE CASSETTE AVEC RADIO OM/FM STEREO



□ Commutateur FM mono □ Lecture à grande vitesse et touche de bobinage □ Avec agrafe de ceinture et bandoulière.
14-853 ... 199

CIRCUIT ELECTRONIQUE DE NUIT



□ Pour des folles course-poursuites entre une voiture de police et une voiture de course □ Avec ses virages à 360° et ses lignes droites pour reprendre de la vitesse, il vous donne quelques frayeurs! □ 2 accélérateurs, ponts.
60-2340 249

GUITARE ROCK ELECTRONIQUE

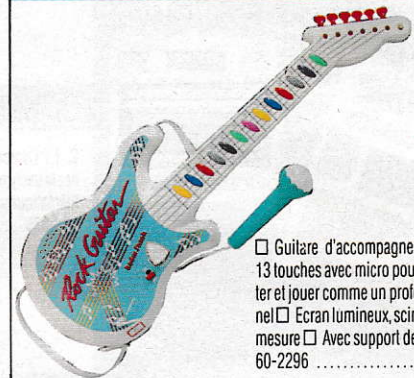

□ Guitare d'accompagnement à 13 touches avec micro pour chanter et jouer comme un professionnel! □ Ecran lumineux, scintille en mesure □ Avec support de micro.
60-2296 129

MICRO-AMPLI



□ Les enfants vont pouvoir imiter leurs chanteurs préférés et se découvrir des talents cachés grâce à cet ensemble performant.
60-2262 149

12 JEUX ELECTRONIQUES EN 1



□ L'orgue, la roulette, le tir de missiles, etc. □ Vous pouvez vous mesurer à la machine, défier vos amis ou améliorer vos performances personnelles.
60-2159 149

JEUX ELECTRONIQUES

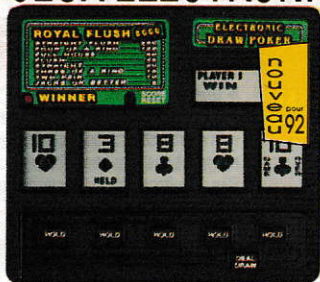

POKER

Autour du lapis vert, vous allez devoir mentir, trimer, bluffer. Gardez-vous la tête froide?
60-2349 199

FLIPPER ELECTRONIQUE

Comme dans le jeu bien connu, il s'agit d'empêcher la balle de tomber dans le canal de sortie et d'obtenir un maximum de points...
60-9116 149

PIRATES

Une jeune femme a été prise en otage par le capitaine d'un navire pirate. Réussirez-vous à la libérer en dépit des embûches?
60-9117 129

CHAMPIONNAT DE GOLF

Comme sur le "green", vous devez parcourir les 18 trous: pour chacun d'eux, choisissez parmi les 12 clubs disponibles celui qui convient le mieux!
60-2239 99

"TURBO RACEWAY"

Aux commandes de votre bolide, dépassez les autres concurrents, résistez à leurs assauts... et restez sur la piste!
60-2242 79

"RACEWAY"

3,2,1, c'est parti! Au volant de votre voiture, vous forcez vers la victoire mais la route est semée d'embûches...
60-2237 69

"SPEEDWAY"

Vous avez le coeur bien accroché? Il vous faudra de l'audace et du sang-froid pour gagner le grand prix!
60-2244 59

MUR DE BRIQUES

Vous empilez les briques mais elles ne cessent de tomber! Le vainqueur peut enregistrer votre son en mémoire.
60-2247 169

KUNG FU

Réussirez-vous à vous imposer comme roi du Kung Fu? Soyez vigilant, car vos ennemis vous attaquent de tout côté, même par derrière!
60-2238 69

ATTAQUE DE DINOSAURES

Vous devez affronter les dinosaures et parvenir au château où vous attend une épreuve encore plus terrible...
60-2240 99

"INVASION FORCE"

Les attaquants surgissent de toute part. Combien de temps parviendrez-vous à tenir?
60-2246 89

BATAILLE NAVALE

Visez juste sans gaspiller vos munitions car vous êtes seul face à vos ennemis qui attaquent par air, terre et mer!
60-2245 79

FOOTBALL

Si vous aimez le football, vous raffolerez de ce jeu: réussirez-vous à tromper le gardien adverse?
60-9211 129



PILES ALCALINES



- Nos piles non rechargeables les plus "performantes"
 - Parfaites pour les usages intensifs
- Chacune de nos piles alcalines extra-longue durée offre un rendement optimal dans toutes les applications les plus exigeantes et conserve son énergie à long terme dans des conditions de rangement à température normale.

PILES ENERCELL[®]



- Une énergie fiable
- Épargnez-vous du temps et de l'argent en vous constituant dès aujourd'hui une réserve de nos piles Evercell exclusives. Elles vous étonneront par leur rendement supérieur à celui des piles "standard".

"Haute capacité" - Jusqu'à 10x plus durables*

Fig.	Modèle	Remplace	N° Cat.	Prix
1	D-mono (1,5V)	R-20	23-550	22 (2)
2	C-baby (1,5V)	R-14	23-551	17 (2)
3	Rectangulaire (9V)	6F22	23-553	19 (1)
4	N (1,5V)	R-1	23-023	20 (2)
5	AAA-micro (1,5V)	R-03	23-9065	22 (4)
6	AA-mignon (1,5V)	R-6	23-552	16 (4)

Jusqu'à 3x plus durables*

Fig.	Modèle	Remplace	N° Cat.	Prix (pièce)
1	D-mono (1,5V)	R-20	23-9580	4,50
2	C-baby (1,5V)	R-14	23-9581	3,50
3	Rectangulaire (9V)	6F22	23-9583	9
4	N (1,5V)	R-1	23-0585	2,50
5	AAA-micro (1,5V)	R-03	23-0584	2,50
6	AA-mignon (1,5V)	R-6	23-9582	2,50

PILES STANDARD



- Une étanchéité à toute épreuve
- Nos piles les plus vendues! Elles se caractérisent par un contenant en acier bien isolé et sont parfaites pour toutes les applications générales.

TESTEURS DE PILES



- 1. Universel**
Convient pour la plupart des piles standard et des piles "bouton". 9 échelles de mesure: 1,5V (1mA, 50mA et 150mA), 3, 6, 7, 12, 15 et 22,5V. Cadran très lisible.
22-032 79
- 2. Economique**
Convient pour piles standard D, C, AA, AAA, N, 9V au zinc-carbone, au mercure, alcalines, nickel cadmium, ...
22-096 49

Piles "longue durée" - Fraîcheur et qualité garanties

Fig.	Modèle	Remplace	N° Cat.	Prix
1	D-mono (1,5V)	R-20	23-466	3,50
2	AA-mignon (1,5V)	R-6	23-468	2
3	Rectangulaire (9V)	6F22	23-464	4,50
4	C-baby (1,5V)	R-14	23-467	2,50

* Par rapport aux piles "longue durée"

BATTERIES NiCd RECHARGEABLES

Respectez l'environnement en réalisant des économies!
Rechargeables jusqu'à 500 fois, ces piles NiCd ont un prix de revient imbattable sur leur durée de vie et réduisent la pollution au maximum. Conteneur de qualité en acier et plastique.

Fig.	Type	Volts	Amp./h.	N° Cat.	Prix
1	D	1,25	1,1	23-123	59 (2)
2	AA	1,25	0,45	23-125	30 (2)
3	Rect.	7,20	0,065	23-126	79 (1)
4	C	1,25	1,1	23-124	54 (2)
5	AAA	1,25	0,180	23-127	47 (2)
6	N	1,25	0,150	23-121	39 (2)



BATTERIE NiCd ET CHARGEURS SPECIAUX

1. Batterie NiCd pour véhicules téléguidés

Module de 7,2V (équivalant à 6 piles NiCd) Ultra-légère: seulement 320g!
 Idéale pour les véhicules téléguidés.
23-230 149

2. Chargeur pour batterie NiCd 7,2V

Recharge la batterie NiCd ci-dessus en 4/5 heures.
23-9531 99

3. Chargeur rapide pour batterie NiCd 7,2V

Se branche sur la batterie de votre voiture! Idéal pour recharger la batterie NiCd ci-dessus. Durée de charge moyenne: environ 20 min. Avec indicateur de charge.
23-232 249

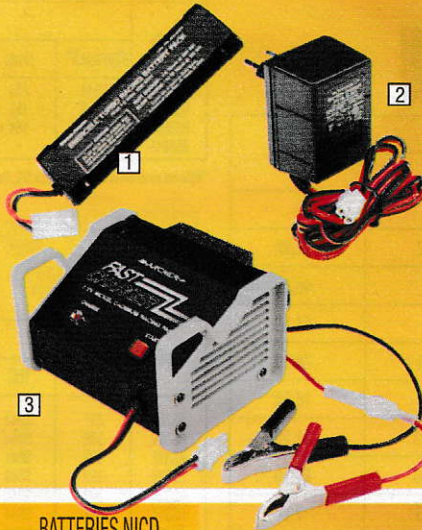

BATTERIES SPECIALES

Batteries NiCd de remplacement

Pour remplacer les accus défectueux.
1. Type C.
23-190 65 (2p.)
2. Type AA.
23-191 54 (2p.)

3. Batterie 6V hermétique

Type plomb/acide Rechargeable de 200 à 2000 fois selon le niveau de décharge Pour centrale d'alarme (N° Cat. 49-470) ou autres applications 6V.
23-181 149

4. Batterie Energell au gel rechargeable

Hermétique et étanche Grande autonomie 12V-1,2AH Idéale pour systèmes d'alarme (notamment Tandy N° Cat. 49-8450 et 49-9470), l'éclairage d'urgence, les caméras, vidéo, ...
23-9601A 149



BATTERIES NiCd ET CHARGEUR

Batteries NiCd "haute capacité"

Pour une durée d'utilisation jusqu'à 3x supérieure aux piles NiCd classiques.
1. Type D, 1,25V, 4A/h.
23-140 69 pièce
2. Type C, 1,25V, 1,8A/h.
23-141 59 pièce

3. Chargeur pour batteries NiCd "haute capacité"

Recharge jusqu'à 4 piles NiCd "haute capacité" C ou D (ne convient pas pour piles NiCd standard).
23-138 ... 144 (piles non incl.)



CHARGEURS

1. Chargeur rapide avec minuterie et arrêt automatique: peut recharger jusqu'à 6 piles NiCd D, C, AA, et AAA ou 2 piles rectangulaires.
23-233 269

2. Peut recharger 2 ou 4 piles AA en 2 heures.
23-234 129 (piles non incl.)

3. Peut recharger jusqu'à 4 piles NiCd D, C et AA (AAA et N avec modules ci-dessous).
23-132 99 (piles non incl.)

4. Peut recharger jusqu'à 10 piles NiCd D, C, et AA (AAA et N avec modules ci-dessous).
23-134 239 (piles non incl.)

5. Recharge au choix 2 ou 4 piles NiCd AA.
23-133 69,50

6. Pour piles NiCd rectangulaire 9V.
23-131 44,50

Modules d'adaptation aux chargeurs 23-132 et 23-134 ci-dessus.
7. Pour piles NiCd AAA.
23-135 19,50 (4p.)
8. Pour piles NiCd N.
23-137 19,50 (4p.)



PILES POUR APPLICATIONS PHOTOGRAPHIQUES



Pour votre appareil photographique, votre caméra ou votre flash, vous trouverez dans votre magasin Tandy la pile adéquate!

Fig.	N° Cat.	Voltage	Remplace			Prix
			Mallory	IEC	Duracell	
1	23-9073	3V	-	-	DL123A	24
2	23-178	6V	-	-	DL245	99
3	23-161	-	-	-	DL2025	14,90
4	23-9074	-	-	-	DL123	79
5	23-175	6V	-	-	DL233A	99
6	23-9001	1,35V	PX 625	MR-9	-	14,90
7	23-471	6V	-	4LR61	-	29,90

PILES SPECIALES

Pour les usages les plus variés, votre magasin Tandy vous propose un choix unique de piles!



Fig.	N° Cat.	Voltage	Remplace		Prix
			Mallory	IEC	
1	23-007	12V	M926	-	149
2	23-144	12V	-	EL12	12,90
3	23-469	6V	PX28L	-	49,90
4	23-601	7V	TR175	-	54,50
5	23-660	1,4V	RM401H	NR-1	24,50
6	23-1521	1,4V	RM675	-	16,90
7	23-7001	4,5V	MN-1203	3LR12	32,50
8	23-9004	9V	M1603	6F100	24,50
9	23-9006	3V	SCOTS	2R10	7,50
10	23-9009	6V	ECOLI	4R25	33
11	23-9010	1,35V	PX13B	-	22,50
12	23-9014	4,5V	SCO12	3R12	8
13	23-9070	6V	-	-	89
14	23-9075*	4,5V	-	3R12	14,90

*NOUVEAU



PILES AU LITHIUM

Pour montres et calculatrices, rapport qualité/prix exceptionnel

Tandy	Remplace			N° Cat.	Prix
	Duracell	Ray-o-Vac	Autres*		
CR2016H	DL2016	BR2016	CR2016	23-160	14,90
CR2025	DL2025	-	CR2025	23-161	14,90
CR2032	DL2032	-	CR2032	23-162	14,90
CR1620	DL1620	-	CR1620	23-164	19,90
CR2020	-	BR2020	LM2020	23-165	15,90
CR2430	DL2430	-	CR2430	23-166	19,90
CR1616	-	BR1616	-	23-167	14,90
CR2325	-	BR2325	-	23-168	14,90
CR2320	-	BR2320	-	23-9041	24,90
CR1216	-	BR1216	-	23-9042	24,90
CR1220	-	BR1220	-	23-9043	24,90
CR1225	-	BR1225	-	23-9044	24,90

*Ucar, Varta, Mazda, Panasonic

PILES NiCd RECHARGEABLES POUR TELEPHONE

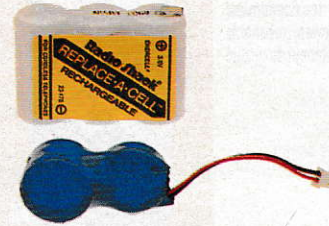

Pour l'alimentation de votre téléphone sans fil!

Fig.	N° Cat.	Voltage	Débit	Prix
			mA/h	
1	23-176	3,6V	280	69
2	23-9072	3,6V	280	49,90

PILES ALCALINES

Pour calculatrices
Excellente longévité



Tandy	Remplace				N° Cat.	Prix
	Duracell*	Ucar	Varta	Autres		
RS357A	LR44	A76	V13GA	2/LR44, 76A	23-115	7,90
RS386A	LR43	186	V12GA	2/LR43, 86A	23-116	7,90
RS389A	LR540	189	V10GA	89A, 2/LR1130	23-117	7,90
RS391A	-	-	-	LR1120	23-118	7,90

*Références valables également pour IEC, Renata et Ray-o-Vac

PILES A L'OXYDE D'ARGENT

Pour montres et calculatrices
Elanchéité à toute épreuve



Tandy	Remplace				N° Cat.	Prix
	Duracell*	IEC	Panasonic	Autres		
RS76	357	SR44	SR44W	BS07, EPX76, G13, 541	23-009	24,50
RS389	389	SR54	SR1130W	BS17, G10, V10GS	23-101	15,50
RS392	392	SR41	SR41W	BS02, G3, 547	23-102	12,90
RS393	393	SR48	SR48W	BS15, G5, 546	23-103	19,90
RS303	303	SR44	SR44SW	BS09, GS14, 521	23-104	29,50
RS357	357	SR44	SR44W	BS07, G13, 541	23-105	29,50
RS386	386	SR43	SR43W	BS06, G12, 548	23-106	24,50
RS391	391	SR55	SR1120W	BS23, G8, V8GS	23-107	15,50
RS323	323	MR48	-	C506, RW58	23-108	19,90
RS343	343	MR42	H-8	BS09, RW56	23-109	19,90
RS362	362	SR58	SR721SW	BS19, S532	23-110	15,50
RS364	364	SR60	SR621SW	BS31, T531	23-111	15,50
RS396	396	SR59	SR726W	BS25, G10, 523, 8031	23-112	15,50
RS399	399	SR57	SR926	W543	23-113	15,50
RS390	390	SR54	SR1130	603, 534	23-201	19,90
RS329	329	-	-	-24, 525, 542, V329	23-202	15,50
RS371	371	SR69	SR920SW	BS30, 605, 537, 8071	23-203	19,90
RS377	377	SR66	SR626SW	606, 37, 280-39	23-204	15,50
RS384	384	SR41	SR415W	BS10, 247, 527, 8011	23-205	15,50
RS395	395	SR57	SR926SW	BS25, G10, 523, 8031	23-206	24,50
RS397	397	SR59	SR726SW	BS26, 607, 536, 8033	23-207	19,90
RS319	319	SR64	SR527SW	RW328, 615, 8067	23-208	23,90
RS379	379	SR63	SR521SW	RW327, 618, 50, 8073	23-209	23,90

*Références valables également pour Ucar, Varta, Renata et Ray-o-Vac



PILES AU MERCURE

Pour appareils auditifs
6 piles par emballage

Tandy	Remplace		N° Cat.	Prix
	Maxell	Autres		
RSP675M	MP675H	NR48, 8107, 675MP	23-145	47,50

AMPOULES PHILIPS

LAMPES HALOGENES



CO2 > 003 pour 92

Lampes dichroïques

- Lampes fermées à réflecteur en aluminium
- Sans contact avec la capsule halogène
- Manipulation aisée
- Sécurité optimale
- 3 versions disponibles avec angles d'éclairage différents permettant de nombreux effets spéciaux

No. Cat.	Watts	∠ d'éclair.	Culot	Prix
61-9280	50	13°	GX5.3	89
61-9281	50	24°	GX5.3	89
61-9282	50	38°	GX5.3	89



CO2 < 003 pour 92

Lampes dichroïques Master Line

- Eclairage d'accentuation
- Avec verre frontal clair et plat
- Nouvelle génération de lampes dichroïques jusqu'à 72% de lumière en plus
- Avec brûleurs haute performance
- Durée de vie optimale (3000 h).

No. Cat.	Watts	∠ d'éclair.	Culot	Prix
61-9286	20	38°	GX5.3	99
61-9287	35	38°	GX5.3	99



CO2 < CO2 pour 92

Capsules halogènes Capsule Line

- Faciles à installer
- Durée de vie exceptionnelle (2000 heures)
- Meilleure distribution lumineuse
- Moins de variation d'intensité.

No. Cat.	Watts	Culot	Prix
61-9295	20	G4	49
61-9296	50	GY6.35	49

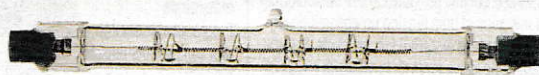

CO2 < CO2 pour 92

Lampes halogènes double culot Plus Line

- Jusqu'à 20% de lumière en plus
- Position de fonctionnement universelle
- Avec fusibles de sécurité
- Longue durée de vie (2000h)
- Supports de filament renforcés pour un maximum de sécurité et de résistance aux chocs
- Dimmable.

No. Cat.	Watts	Culot	Prix
61-9276	200	R7s	65
61-9277	300	R7s	65
61-9278	500	R7s	65

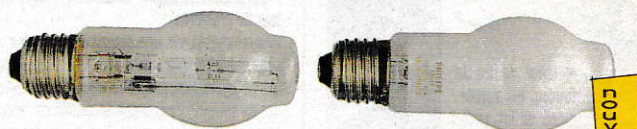

CO2 > 003 pour 92

Lampes halogènes secteur Halogen A

- Usage domestique
- Lampes interchangeables avec les lampes à incandescence de même wattage
- Pas besoin de changer de luminaire
- Jusqu'à 25% de lumière en plus
- Dimmable.

No. Cat.	Watts	Culot	Prix
61-9270	75	E27	69
61-9271	75	E27	69

AMPOULES A INCANDESCENCE



SOFTONE™

Ces ampoules remplacent avantageusement les ampoules mates traditionnelles : leur lumière douce et parfaitement diffusée offre un confort visuel supérieur.

N° Cat.	Description	Prix
61-9200	25W, culot E27	7,50
61-9201	40W, culot E27	7,50
61-9202	60W, culot E27	8
61-9203	75W, culot E27	9
61-9204	100W, culot E27	9



CO2 < CO2 pour 92

SOFTONE™

Opalisées et délicatement teintées, les SOFTONE PASTELS permettent de réaliser des ambiances lumineuses douces et chaleureuses.

N° Cat.	Description	Prix
61-9260	orange 60W, culot E27	10,90
61-9261	rose 60W, culot E27	10,90
61-9262	bleu, 60W, culot E27	10,90



Flammes

No. cat.	Description	Prix
61-9205	Softone 25W, culot E14	12,50
61-9206	Softone 40W, culot E14	12,50
61-9207	Softone rose 40W, E14	13,50
61-9240	Claire 25W, culot E14	10
61-9241	Claire 40W, culot E14	10
61-9244	Cl. torsad. 25W, E14	12,50
61-9245	Cl. torsad. 40W, E14	12,50



Standard mates

No. Cat.	Description	Prix
61-9230	25W, culot E27	6
61-9231	40W, culot E27	6
61-9232	60W, culot E27	6,50
61-9233	75W, culot E27	9
61-9234	100W, culot E27	9



Spots

Une nouvelle forme procurant un gain de lumière substantiel dans l'axe du faisceau!

N° Cat.	Description	Prix
61-9250	40W, culot E27	25
61-9252	40W, culot E27	25
61-9251	60W, culot E27	25

SPOT A PINCE



- De couleur noire
- Puis.: 40W
- Complet avec ampoule, fiche et interrupteur.

61-9131 74,50



LAMPE DE BUREAU

- Tube PLL de 11W: équivalent à une lampe de 75W tout en consommant 80% d'énergie en moins!
- Durée de vie du tube: 5.000 à 6.000 heures
- Livrée avec base.

61-9130 349

VEILLEUSE

- S'allume automatiquement dans l'obscurité
- Pour chambre d'enfant, vestibule, garage,...
- Très économique à l'usage: seulement 7W
- En matériau ininflammable.

61-9141 59





- Idéal contre la foudre, les surtensions et les parasites
- Protège jusqu'à 4 appareils

Système de protection contre surtensions et parasites

Protège votre ordinateur, votre chaîne HIFI, votre téléviseur ou tout autre matériel électrique et électronique coûteux contre les surtensions sur les lignes électriques (foudre, ascenseur, moteur électrique,...) et les parasites électriques (radio-émetteur, tube néon, four à micro-ondes,...).
61-9111 649



Programmeur digital électronique avec simulateur de présence

Programmable sur une semaine ou un jour, il met sous et hors tension un appareil électrique jusqu'à 7 fois par cycle. Avec pile de sauvegarde de mémoire en cas de coupure de courant. Dispositif de mise sous/hors tension aléatoire: idéal pour simuler une présence nocturne! Capacité: 16A/220V.
63-889 295

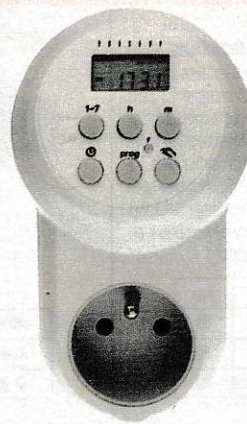

Programmeur digital électronique

Programmable sur une semaine, un jour ou un bloc de jours, il met sous et hors tension un appareil électrique à la minute près jusqu'à 6 fois par cycle. Batterie rechargeable de sauvegarde de la mémoire en cas de coupure de courant incorporée. Capacité: 16A/220V.
61-9142 299

Programmeur électronique journalier

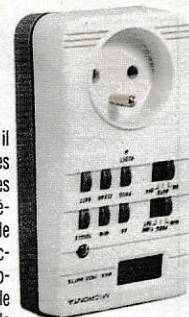

Programmable sur 24h, il offre 8 réglages (4 mises sous tension et 4 mises hors tension) qui se répètent chaque jour en mode automatique. Avec fonctionnement manuel, programme de contrôle automatique et touche de contrôle de l'état des piles de secours. Capacité: 16A/220V.
61-9157 249

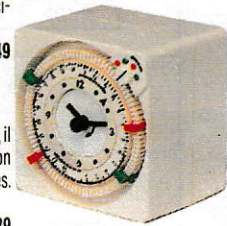

Programmeur mécanique

Programmable sur 24h, il met sous et hors tension les appareils électriques. Capacité: 16A/220V.
61-9078 129



Rhéostats

Pour régler l'intensité de l'éclairage.
A encastrer, 300W. 61-9029 99
Montage apparent, 300W. 61-9053 89



Câble électrique

Câble souple, agréé CEPEC.
VTLmB, 2x0,75mm², 12m. 61-9133 49
VTLBp, 2x0,75mm², 5m. 61-9134 34,50
VTLB, 3G0,75mm², 5m. 61-9135 39
VTMB, 3G1,5mm², 5m. 61-9046 35,50
CSLV, 3x0,5mm². 65-9283 4,90/m

Extensions et dominos

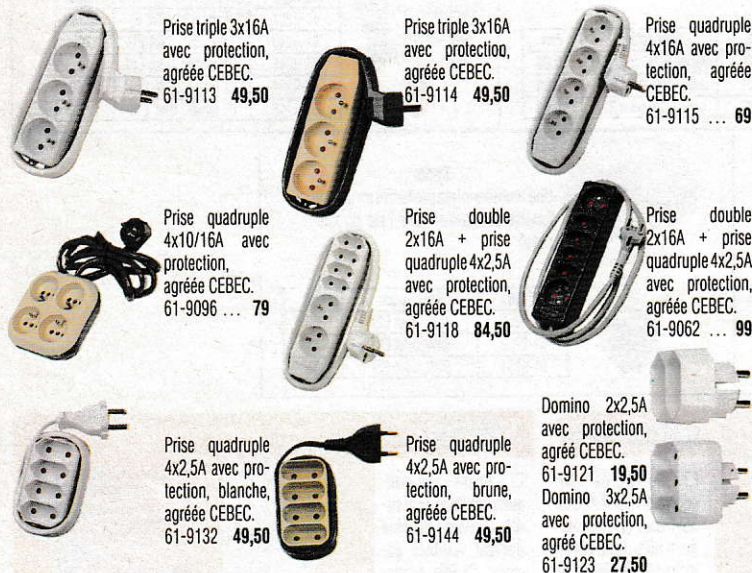

Prise triple 3x16A avec protection, agréée CEPEC.
61-9113 49,50

Prise triple 3x16A avec protection, agréée CEPEC.
61-9114 49,50

Prise quadruple 4x16A avec protection, agréée CEPEC.
61-9115 69

Prise quadruple 4x10/16A avec protection, agréée CEPEC.
61-9096 79

Prise double 2x16A + prise quadruple 4x2,5A avec protection, agréée CEPEC.
61-9118 84,50

Prise double 2x16A + prise quadruple 4x2,5A avec protection, agréée CEPEC.
61-9062 99

Prise quadruple 4x2,5A avec protection, blanche, agréée CEPEC.
61-9132 49,50

Prise quadruple 4x2,5A avec protection, brune, agréée CEPEC.
61-9144 49,50

Domino 2x2,5A avec protection, agréé CEPEC.
61-9121 19,50
Domino 3x2,5A avec protection, agréé CEPEC.
61-9123 27,50

Accessoires

2 réglottes de connexion à 12 pôles, 2,5mm².
61-9044 12,50

2 réglottes de connexion embrochables à 12 pôles, 2,5mm².
61-9149 14,90

Interrupteur de passage de couleur blanche.
61-9148 12,90

Rallonges



1. Rallonge de 2,5m, 2x0,75mm², 2,5A. 61-9124 18,50
2. Rallonge de 5m, 2x0,75mm², 2,5A. 61-9125 24,50
3. Rallonge spiralisée de 2,5m, 2,5A. 61-9127 34,50

4. Rallonge de 3m, avec prise de terre, 3x1,5mm², 10/16A. 61-9126 59,50
Idem, 5m. 61-9147 75
5. Dérouleur avec rallonge de 6m, 2 prises de 2,5A. 61-9128 84,50

Fiches et prises



Fiche universelle 16A, agréée CEPEC.
61-9071 9,50

2 fiches 16A avec terre, agréées CEPEC.
61-9084 19,50

Prise 16A avec terre, agréée CEPEC.
61-9088 14,90

Fiche 16A avec terre, en PVC incassable, agréée CEPEC.
61-9137 14,50

Prise 16A avec terre, en PVC incassable, agréée CEPEC.
61-9136 19,50

Jeu de prise et fiche 2,5A.
61-9129 24,50

Prise triple 3x16A avec protection, agréée CEPEC, sans cordon.
61-9145 39,50

Prise quadruple 4x16A avec protection, agréée CEPEC, sans cordon.
61-9146 49,50

Prise de courant apparente, avec terre.
61-9060 14,90

TORCHES, VENTILATEURS

LAMPES PORTABLES

Torche halogène

Ampoule haute-puissance: équivaut à 750.000 candélas
 Résiste à l'eau Câble avec fiche pour allume-cigare Idéal en cas de panne sur la route Avec poignée.
 61-2505 250

Torche au krypton

Légère et compacte Très puissante Clignotant de détresse Base magnétique.
 61-2535 75

Torche frontale orientable

Idéale pour éclairer en gardant les mains libres Très pratique Sangle réglable.
 61-2510 45

Torche stylo

Corps en aluminium Idéale pour la lecture des cartes Support d'ampoule fluorescent.
 61-2626 29,50

Torche stylo

Couleur rouge Piles incorporées.
 61-2625 19,90

Torche

Corps en aluminium Ampoule à haute efficacité Résiste à l'eau Long.: seulement 145mm.
 61-9104 99

Torche au krypton

Réglage du faisceau lumineux Ampoule haute puissance Corps en aluminium anodisé Long.: 230mm.
 61-9139 149

Torche au krypton

Réglage du faisceau lumineux Ampoule haute puissance Corps en aluminium anodisé Long.: 267mm.
 61-9140 199

Torche

Ampoule haute-puissance très lumineuse Résiste à l'eau.
 61-9138 69

Torche à tube fluorescent

Avec spot et lampe orange incorporés.
 61-2735 109



VENTILATEURS

1. Ventilateur de table

30cm 3 vitesses de ventilation Possibilité de mouvement pivotant à 90° Protection grillagée haute sécurité Sur secteur Finition blanche. 61-9150 249

2. Ventilateur de table

23cm 2 vitesses de ventilation Possibilité de mouvement pivotant à 90° Protection grillagée haute sécurité Sur secteur Finition blanche. 61-9151 199

3. Ventilateur à pince

15cm Se fixe n'importe où 2 vitesses de ventilation Orientable Sur secteur. 61-9152 129

MINI-VENTILATEURS

Alimentation sur piles Pales en matière souple Absolument sans danger, même pour les enfants.

Ballon de foot 61-9154 49
 Citron 61-9155 49
 Pieuvre 61-9156 49

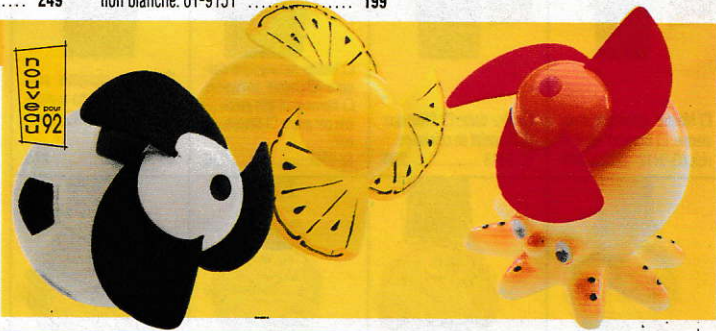

ASPIRATEUR RECHARGEABLE

Idéal pour le petit nettoyage à la maison, au bureau et même dans la voiture Sans fil Recharge automatique Livré avec support de montage et chargeur.
 61-9153 199

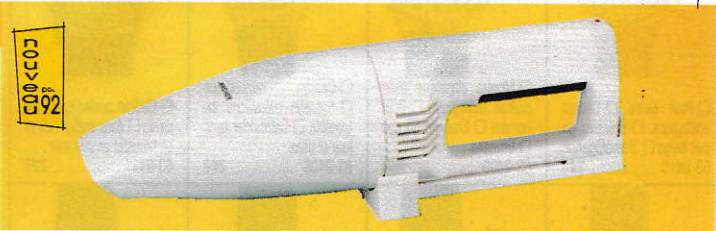

TORCHES HALOGENES

Ampoule halogène haute puissance Résiste à l'eau Anti-choc Anti-corrosion.
 61-9105 84,50

Ampoule halogène préformalisée (5,5V/1000mA) 3 fois plus lumineuse qu'une lampe à ampoule normale.
 61-9106 99



Rechargeable Economique Ne nécessite pas de pile: se recharge sur le secteur Ampoule 2,2V/0,18A.
 61-9110 69

MICRONTA®

 <p> <input type="checkbox"/> Cadran analogique et LCD numérique <input type="checkbox"/> Chronomètre <input type="checkbox"/> Alarme <input type="checkbox"/> Calendrier <input type="checkbox"/> Verre minéral. 63-9119 269 </p>	 <p> <input type="checkbox"/> Boîtier et cadran métalliques <input type="checkbox"/> Bracelet en cuir <input type="checkbox"/> Verre minéral. Pour homme 63-9112 190 Pour dame 63-9113 190 </p>	 <p> <input type="checkbox"/> Solaire : 14 minutes d'exposition au soleil suffisent pour 42 heures de fonctionnement. 63-9100 229 </p>	 <p> <input type="checkbox"/> Cadran analogique et LCD numérique <input type="checkbox"/> Chronomètre <input type="checkbox"/> Alarme <input type="checkbox"/> Bips horaires <input type="checkbox"/> Calendrier. 63-9011 199 </p>	 <p> <input type="checkbox"/> Boîtier métallique <input type="checkbox"/> Bracelet en métal inoxydable <input type="checkbox"/> Verre minéral <input type="checkbox"/> Alarme <input type="checkbox"/> Élégante. 63-9104 269 </p>	 <p> <input type="checkbox"/> Cadran analogique et LCD numérique <input type="checkbox"/> Chronomètre <input type="checkbox"/> Alarme <input type="checkbox"/> "Bips" horaires. 63-5067 179 </p>	 <p> <input type="checkbox"/> Podomètre/tachymètre <input type="checkbox"/> "Calorimètre" <input type="checkbox"/> Cadenceur <input type="checkbox"/> Chronomètre <input type="checkbox"/> Montre. 63-5063 169 </p>	 <p> <input type="checkbox"/> Cadran analogique <input type="checkbox"/> Calendrier avec jour et date. 63-9118 169 </p>
 <p> <input type="checkbox"/> Design "sport" très élégant <input type="checkbox"/> Trotteuse <input type="checkbox"/> Affichage du jour. 63-5065 149 </p>	 <p> <input type="checkbox"/> Chronomètre <input type="checkbox"/> Alarme <input type="checkbox"/> "Bips" horaires <input type="checkbox"/> Calendrier <input type="checkbox"/> Verre minéral. 63-5057 79 </p>	 <p> <input type="checkbox"/> Double affichage <input type="checkbox"/> Chronomètre avec temps intermédiaires <input type="checkbox"/> Minuterie <input type="checkbox"/> Alarme <input type="checkbox"/> Cadenceur. 63-5061 99 </p>	 <p> <input type="checkbox"/> Calculatrice <input type="checkbox"/> Boîtier et bracelet en métal inoxydable <input type="checkbox"/> Alarme <input type="checkbox"/> Calendrier. 63-9114 99 </p>	 <p> <input type="checkbox"/> Affichage LCD <input type="checkbox"/> Chronomètre <input type="checkbox"/> Cadenceur <input type="checkbox"/> Signal horaire <input type="checkbox"/> Alarme <input type="checkbox"/> Boîtier de protection. 63-5031 190 </p>	 <p> <input type="checkbox"/> Large affichage <input type="checkbox"/> Alarme 24h <input type="checkbox"/> Calendrier. 63-9117 59 </p>	 <p> <input type="checkbox"/> Montre avec bracelets interchangeables <input type="checkbox"/> Pilotée par quartz <input type="checkbox"/> 5 bracelets facilement interchangeables au gré de votre humeur. 63-9124 149 </p>	

SANYO

 <p> <input type="checkbox"/> Montre classique avec alarme <input type="checkbox"/> Bracelet en cuir noir. 63-9412 349 </p>	 <p> <input type="checkbox"/> Pour dame <input type="checkbox"/> Classique <input type="checkbox"/> Bracelet en cuir beige. 63-9413 290 </p>	 <p> <input type="checkbox"/> Montre rectangulaire classique <input type="checkbox"/> Cadran analogique <input type="checkbox"/> Mouvement très précis piloté par quartz <input type="checkbox"/> Bracelet en cuir. 63-9407 275 </p>	 <p> <input type="checkbox"/> Montre classique pour homme <input type="checkbox"/> Cadran analogique rectangulaire <input type="checkbox"/> Bracelet en cuir. 63-9406 275 </p>
 <p> <input type="checkbox"/> Pour dame <input type="checkbox"/> Cadran analogique <input type="checkbox"/> Bracelet en cuir beige <input type="checkbox"/> Très élégante. 63-9410 249 </p>	 <p> <input type="checkbox"/> Montre classique avec cadran analogique <input type="checkbox"/> Pour homme <input type="checkbox"/> Bracelet en cuir <input type="checkbox"/> Etanche. 63-9409 249 </p>	 <p> <input type="checkbox"/> Cadran analogique <input type="checkbox"/> Bracelet métallique extensible <input type="checkbox"/> Calendrier avec jour et date. 63-9408 249 </p>	 <p> <input type="checkbox"/> Cadran analogique pour dame <input type="checkbox"/> Avec boîtier noir et or, bracelet en cuir noir. 63-9411 229 </p>
 <p> <input type="checkbox"/> Montre analogique/digitale <input type="checkbox"/> Chronographe <input type="checkbox"/> Calendrier <input type="checkbox"/> Alarme <input type="checkbox"/> Bracelet en cuir <input type="checkbox"/> Etanche. 63-9405 229 </p>	 <p> <input type="checkbox"/> Montre à affichage LCD <input type="checkbox"/> Chronomètre <input type="checkbox"/> Double affichage horaire <input type="checkbox"/> Alarme avec 7 mélodies <input type="checkbox"/> Etanche à 50m. 63-9414 169 </p>	 <p> <input type="checkbox"/> Pour homme <input type="checkbox"/> Cadran analogique <input type="checkbox"/> Bracelet et boîtier en plastique. 63-9403 169 </p>	 <p> <input type="checkbox"/> A quartz <input type="checkbox"/> Affichage LCD numérique <input type="checkbox"/> Chronomètre <input type="checkbox"/> Calendrier. 63-9401 79 </p>

CASIO

 <p> <input type="checkbox"/> Avec calendrier et chronomètre 1/1000 sec. <input type="checkbox"/> Mémoire <input type="checkbox"/> Compte de tours de piste <input type="checkbox"/> Commande à distance. 63-9466 690 </p>	 <p> <input type="checkbox"/> Montre LCD avec thermomètre mémorisant les températures <input type="checkbox"/> Chronomètre <input type="checkbox"/> 5 alarmes <input type="checkbox"/> Double affichage horaire <input type="checkbox"/> Calendrier. 63-9459 590 </p>	 <p> <input type="checkbox"/> Avec calendrier et chronomètre 1/1000 sec. <input type="checkbox"/> Mémoire <input type="checkbox"/> Temps écoulé/temps intermédiaire/tours de piste <input type="checkbox"/> Mesure la différence entre deux tours de piste. 63-9467 549 </p>	 <p> <input type="checkbox"/> Avec répertoire téléphonique, agenda et mémo <input type="checkbox"/> Code secret <input type="checkbox"/> Alarme <input type="checkbox"/> Chronomètre <input type="checkbox"/> Eclairage. 63-9460 490 </p>
 <p> <input type="checkbox"/> Montre sportive "digigraph" <input type="checkbox"/> Indique le temps de jeu pour 9 sports différents (football, basket-ball...) <input type="checkbox"/> Chronomètre avec mémoires <input type="checkbox"/> Etanche à 100m. 63-9454 549 </p>	 <p> <input type="checkbox"/> Montre avec compositeur de numéros de téléphone <input type="checkbox"/> Mémoire pour 50 numéros <input type="checkbox"/> Agenda <input type="checkbox"/> Mémo <input type="checkbox"/> Chronomètre au 1/100 sec. <input type="checkbox"/> Minuterie <input type="checkbox"/> Calendrier <input type="checkbox"/> Alarme <input type="checkbox"/> Affichage 12/24h. 63-9463 490 </p>	 <p> <input type="checkbox"/> Montre de sport "pulse check" <input type="checkbox"/> Mesure le rythme cardiaque avec signal d'alarme <input type="checkbox"/> Chronomètre avec 9 mémoires <input type="checkbox"/> Cadenceur <input type="checkbox"/> 3 alarmes <input type="checkbox"/> Double affichage <input type="checkbox"/> Etanche à 100m. 63-9461 549 </p>	 <p> <input type="checkbox"/> LCD <input type="checkbox"/> Répertoire téléphonique <input type="checkbox"/> Agenda <input type="checkbox"/> Code secret <input type="checkbox"/> Montre universelle <input type="checkbox"/> Calculatrice à 8 chiffres <input type="checkbox"/> Alarme <input type="checkbox"/> Chronomètre <input type="checkbox"/> Alarme <input type="checkbox"/> Double affichage horaire/calendrier. 63-9453 490 </p>
 <p> <input type="checkbox"/> Compte à rebours d'un match de football <input type="checkbox"/> Alarme avec compte à rebours <input type="checkbox"/> Alarme journalière <input type="checkbox"/> Chronomètre au 1/100 <input type="checkbox"/> Etanche à 50m. 63-9465 390 </p>	 <p> <input type="checkbox"/> Double affichage heure/calendrier <input type="checkbox"/> Chronomètre <input type="checkbox"/> Minuterie <input type="checkbox"/> Alarme <input type="checkbox"/> Double affichage horaire <input type="checkbox"/> Etanche à 50m. 63-9464 329 </p>	 <p> <input type="checkbox"/> Montre à double affichage <input type="checkbox"/> A quartz <input type="checkbox"/> Avec cadran analogique <input type="checkbox"/> Affichage LCD <input type="checkbox"/> Calendrier <input type="checkbox"/> Alarme. 63-9462 329 </p>	 <p> <input type="checkbox"/> Montre de plongée avec éclairage <input type="checkbox"/> Chronomètre <input type="checkbox"/> Alarme <input type="checkbox"/> Minuterie <input type="checkbox"/> Code calendrier <input type="checkbox"/> Double affichage horaire <input type="checkbox"/> Etanche à 200m. 63-9452 349 </p>

MONTRES ET HORLOGES

Chronomètres digitaux

Avec 9 mémoires

- Précis au 1/100 de sec. Temps intermédiaires et totaux Cadenceur
 - Horloge Alarme "Bips" horaires Calendrier.
- 63-5012 169

Avec indicateur acoustique

- Large affichage Ergonomique
 - Précis au 1/100 de sec. Temps intermédiaires et totaux Indicateur acoustique.
- 63-5010 129

Avec montre et calendrier

- Précis au 1/100 de sec. Temps intermédiaires et totaux Montre à affichage 12/24h Calendrier
 - Livré avec étui.
- 63-9031 69

Avec horloge et calendrier

- Précis au 1/100 de sec. Temps intermédiaire Alarme "Bips" horaires
- 63-9190 49



Minuteries digitales

- Double minuterie/chronomètre
 - Alarme Chronomètre automatique Compartiment pour pilules
- 63-9380 129

- Décompte de 99'59" à 00'00"
 - Programmation à 10 touches.
- 63-880 129

- Affichage LCD Minuterie/chronomètre Alarme Mémoire
 - Chronomètre automatique 3 modes de fixation.
- 63-884 149

- Décompte de 99'59" à 00'00"
 - Fixation par aimant, clip ou support.
- 63-879 99



Réveil vocal LCD

- Réveillez-vous au son d'un "bip" ou au chant du coq Appuyez sur une touche et le réveil vous dit l'heure d'une voix douce et agréable Affichage LCD très lisible.
- 63-8701 249



Horloge murale sans fil

- Pilotée par quartz S'intègre dans tous les décors Idéale pour la maison et le bureau Aiguilles et chiffres surdimensionnés.
- 63-810 99



Réveils

Réveil avec veilleuse

- Sélecteur d'intensité de la veilleuse
 - Répétition de l'alarme Affichage à LEDs vert.
- 63-759 199

Réveil avec affichage fluorescent bleu

- Répétition de l'alarme Témoins de programmation de l'alarme et de l'état de la pile Finition gris métallisé.
- 63-9200 169

Réveil digital avec gradateur

- Luminosité réduite/forte
 - Alarme Fonction d'alarme à répétition Alimentation de secours avec témoin d'usure des piles
 - Témoin d'alarme.
- 63-763 195

Réveil avec large affichage

- Alarme avec répétition Sélecteur d'intensité de l'affichage
 - Témoin de l'état de la pile de sécurité Finition noire.
- 63-756 149

Réveil design avec sonnerie de type carillon

- Affichage LCD Eclairage du cadran Alarme à répétition
- 63-9250 129

Réveil avec affichage 12/24h

- Alarme avec répétition Sélecteur d'intensité sonore de l'alarme
 - Témoin de l'état de la pile de sécurité Finition gris anthracite.
- 63-9017 99

Réveil avec affichage 12/24h

- Intensité de l'alarme réglable
 - Affichage à LEDs rouges Fonction d'alarme à répétition Alimentation de secours avec témoin d'usure des piles.
- 63-9201 69

Détecteur de stress

- Agit par simple contact avec la peau Indique le degré de stress par un bruit plus ou moins puissant selon votre état Fonctionne sur 2 piles "AA".
- 63-664 129





COO > 000
pour
92

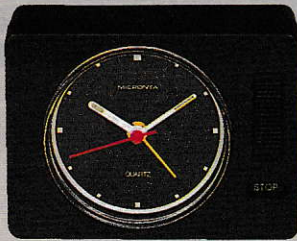

DE VOYAGE

Réveil de voyage ultra-plat

- Repliable: offre une bonne protection durant le transport
- Affichage 24h
- Répétition de l'alarme
- Avec pile.

63-9270 149

Réveil de voyage

- Piloté par quartz
- 3 aiguilles
- Alarme 24 heures
- Idéal aussi à la maison et au bureau.

63-9253 129

Réveil de voyage

- Pilotée par quartz
- Aiguilles fluorescentes
- Trotteuse.

63-9271 99

Mini-réveil à quartz classique

- Cadran analogique
- Aiguilles fluorescentes
- Trotteuse
- Dim.: 64x59x24mm
- Livré avec étui de protection.

63-716 79

Mini-réveil pliable de poche

- Affichage LCD: heure/minute/seconde/date/mois
- Alarme
- Etui servant de support.

63-9039 39

HORLOGES DIGITALES

Montre digitale

- Commutateur d'intensité de l'éclairage
- 2 vitesses de réglage
- Dim.: 38x89x35mm.

63-833 129

Horloge/calendrier/chronomètre

- Affichage LCD très lisible
- Support adhésif: se fixe aisément partout.

63-840 29

DIGITAUX

Horloge multi-alarme

- Permet de programmer jusqu'à 96 temps d'alarme chaque jour!
- Possibilité de répéter les alarmes chaque jour
- Affichage LCD 12/24h
- Indicateur d'alarme
- Idéal au bureau comme à la maison.

63-9251 169

Mini-réveil à quartz avec convertisseur horaire mondial

- Affichage LCD
- Indique l'heure locale et l'heure de n'importe quel point de la terre
- Chronomètre.

63-9023 169

Horloge digitale avec cadran transparent

- Affichage LCD
- Alarme programmable sur 24h
- Répétition de l'alarme
- Pied repliable.

63-9016 99

Mini-réveil à quartz

- Ultra-plat
- Affichage LCD
- Alarme programmable sur 24h avec témoin
- Support/protection repliable.

63-706 79

Horloge digitale avec réveil

- Affichage LCD heure/minute/seconde
- Alarme avec répétition
- Dimensions réduites.

63-9026 99

HORLOGE DIGITALE



- Compacte
- Large affichage LCD
- Calendrier
- Finition argentée
- Idéal pour le bureau ou la maison.

63-9025 49

RASOIRS

1. Sur secteur

□ Grille ultra-fine pour un rasage en douceur et en profondeur □ Tondeuse intégrée très efficace □ Double tension d'alimentation (110/120 ou 220/240VCA): idéal pour le voyage □ Finition raffinée □ Livré dans un luxueux coffret.
63-9044 299

2. Rechargeable sur secteur

□ Utilisation avec ou sans fil □ Chargeur rapide: charge complète en 1h, 30 minutes de charge suffisent pour un rasage □ Grille ultra-fine pour un rasage parfait □ Tondeuse intégrée □ Ajustage autom. de la tension (12 à 240VCA/CC): idéal pour le voyage □ Livré dans un luxueux coffret avec miroir.
63-9045 499

3. Sur secteur

□ Grille ultra-fine pour un rasage en douceur et en profondeur □ Tondeuse intégrée très efficace □ Double tension d'alimentation (110/120 ou 220/240VCA): idéal pour le voyage □ Finition raffinée □ Livré dans un luxueux coffret.
63-9046 349

4. De voyage

□ Idéal pour être toujours rasé de près! □ Grille micro-perforée □ Livré avec couvercle de protection, miroir et brosse □ Fonctionne sur piles "AA" (non incl.).
63-9043 129



PURIFICATEUR D'AIR ELECTRONIQUE

□ Rafraîchit l'air de votre habitation, bureau,... □ Génère des ions négatifs qui minimisent les effets de la pollution (poussières, fumées,...) □ Convient pour 20m² □ Sur secteur.
63-643 199



THERMOMETRES DIGITAUX

1. Intérieur/extérieur □ Affichage simultané de la température int. et ext. (en °C ou °F) □ Sonde ext. □ Mémoire des valeurs min. et max.
63-9037 229

2. Intérieur/extérieur □ Affichage de la température int. ou ext. en °C ou °F □ Sonde extérieure □ Eclairage □ Support mural.
63-842 99

3. Digital de bain □ La sonde mesure la température de l'eau du bain ou de la salle de bain □ Mesure les températures entre -10° et +110°C.
63-9361 169

4. Corporel □ Mesure la température corporelle entre 32° et 43° C □ Avec indicateur acoustique
63-655 69

5. Pour usages multiples
63-9360 149

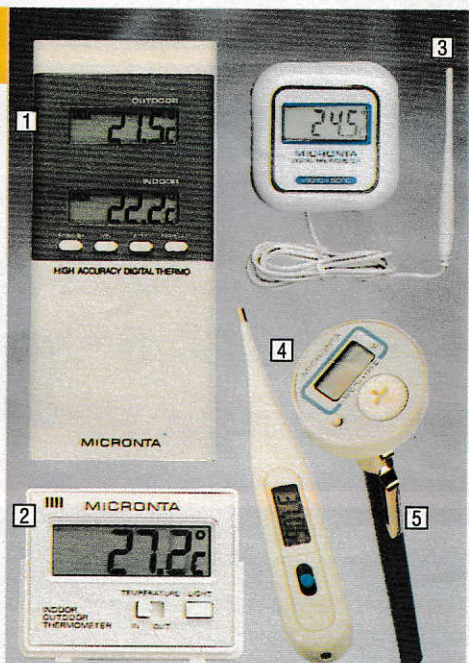

COMPTEURS DIGITAUX

Compteur électronique pour vélo

□ Idéal pour cyclotouriste □ Mesure la vitesse instantanée, le temps écoulé, la distance parcourue, la vitesse maximale et la distance totalisée □ Horloge □ Montage très simple.
63-644 169



Podomètre Jog-Mate™

□ A fixer à la ceinture □ Sélecteur marche/course □ Traduit vos foulées en kilomètres et décimètres □ Programmable pour des foulées entre 30 et 200cm.
63-682 169

TAILLE-CRAYONS ELECTRIQUES

1. □ Pratique, rapide et facile! □ Introduisez simplement le crayon qui est taillé automatiquement □ Sur piles.
61-2796 49

2. Avec coupe-enveloppe

□ Pratique sur votre bureau! □ 2 en 1: taille-crayon et coupe-enveloppe électrique □ Sur piles ou secteur (adapt. en option).
61-9795 99



LOUPES

1. Microscope avec éclairage. □ Grossissement: 30x □ Sur piles □ Avec étui. 63-8800 69

2. Double loupe avec éclairage. □ Lentille 70 et 25mm □ Sur piles. 63-848 49

3. Loupe de poche. □ Pour cartes, documents, etc... □ Se glisse partout. 63-852 9,50



RADIO-CASSETTE



Chronosette®-355
 Radio GO/PO/FM Lecteur de cassette Réveil par vibreur, radio ou cassette Fonction d'assouplissement en musique Fonction d'alarme à répétition "Design" moderne et agréable Dim.: 24,2x11,2x11,7cm.
 12-9345 349

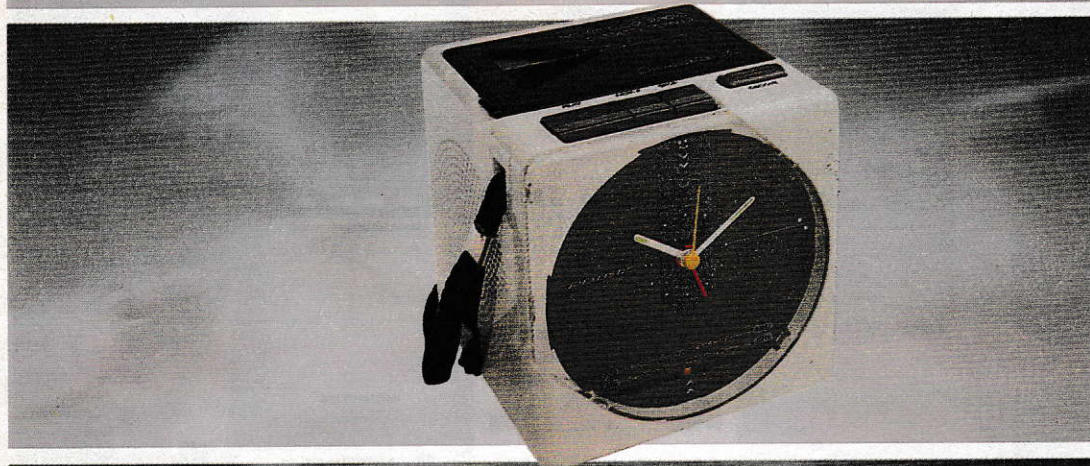

Chronosette-362
 Radio PO/FM Lecteur de cassette Réveil par vibreur, radio ou cassette Fonction d'assouplissement en musique Fonction d'alarme à répétition Mouvement piloté par quartz Sur piles: idéal pour voyager Dim.: 12,5x12,5x12,5cm.
 12-9419 329

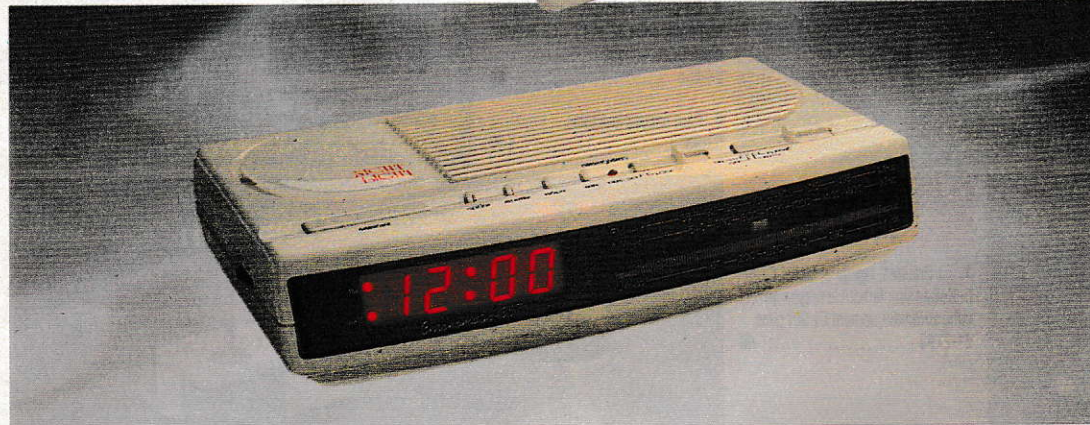

RADIO

Chronomatic-367
 Radio GO/PO/FM Réveil par radio ou vibreur Fonction d'assouplissement en musique Fonction d'alarme à répétition Veilleuse avec réglage d'intensité.
 12-9424 249



Chronomatic®-357
 Radio PO/FM Réveil par radio ou vibreur Fonction d'alarme à répétition Eclairage du cadran Sur piles.
 12-9347 229

REVEILS-RADIOS

Chronomatic-353

- Radio GO/PO/FM
 - Réveil par radio ou vibreur
 - Fonction d'assoupissement en musique
 - Fonction d'alarme à répétition
 - Indicateur de mise en fonction de l'alarme
 - Dim.: 23x6x14,5 cm.
- 12-9343 199

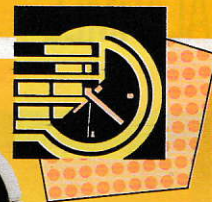

Chronomatic-349

- Radio GO/PO/FM
 - Réveil par radio ou vibreur
 - Fonction d'assoupissement en musique
 - Fonction d'alarme à répétition
 - Affichage digital à LEDs avec sélecteur d'intensité.
- 12-9311 179



Chronomatic-368

- Radio GO/FM
 - Réveil par radio ou vibreur
 - Fonction d'assoupissement en musique
 - Fonction d'alarme à répétition
 - Affichage à LEDs.
- 12-9426 149



Réveil-radio de voyage

- Radio PO/FM
 - Réveil par radio ou vibreur
 - Affichage LCD
 - Antenne FM télescopique
 - Prise pour écouteur
 - Pied rétractable
 - Livré avec dragonne.
- 12-1571 129



Chronomatic-370

- Radio GO/FM
 - Réveil par radio ou vibreur
 - Fonction d'assoupissement en musique
 - Fonction d'alarme à répétition
 - Affichage à LEDs
 - Pile de sécurité.
- 12-9425 99



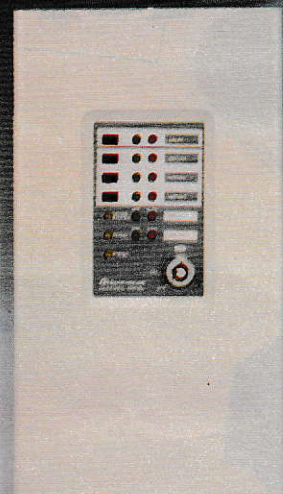

CO3>005
pour
992

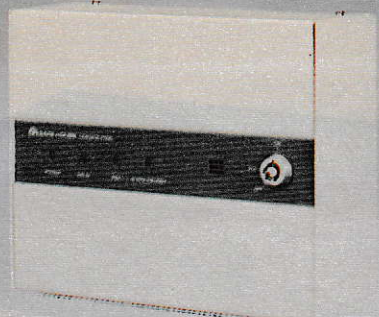

Centrale de surveillance à zones indépendantes

□ 4 zones d'alarme indépendantes: 2 instantanées (24h/24), 1 normalement ouverte et 1 normalement fermée assurent la protection des zones préalablement sélectionnées □ Délais de sortie et de mise en service réglables □ 15 témoins d'état à LEDs □ Installation aisée □ Adaptateur secteur □ Alimentation de secours sur accumulateur (en option).

49-9470 **990**
Accumulateur rechargeable 12V/1,2Ah pour centrale 49-9470
23-9601 **149**

Centrale de surveillance périmétrique

□ 4 zones d'alarme indépendantes: 1 instantanée, 1 à retardement, 1 normalement ouverte (24h/24) et 1 normalement fermée (24h/24) □ Délais de sortie et de mise en service réglables □ Sélecteur à 3 fonctions: marche/24h/arrêt □ 4 témoins d'état à LEDs □ Adaptateur secteur □ Alimentation de secours sur accumulateur (en option).

49-8450 **690**
Accumulateur rechargeable 12V/1,2Ah pour centrale 49-8450
23-9601 **149**

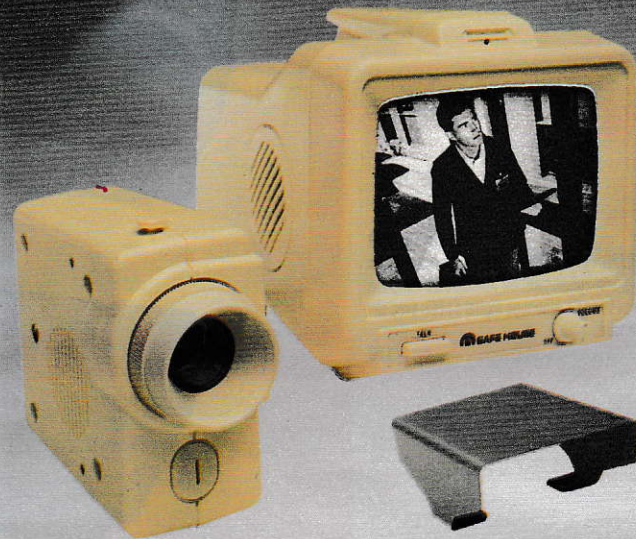

Système de surveillance audio/vidéo avec interphone

□ Idéal à la maison (surveillance d'une chambre d'enfant, d'un accès extérieur,...), au bureau, dans un magasin ou un atelier... □ Compact et discret □ Supports de montage universels pour un montage aisé de la caméra □ Moniteur anti-choc N/B de 12cm □ Commandes de contraste et de luminosité □ Haut-parleur et micro intégrés à la caméra et au moniteur permettant la communication en interphone □ Réglage de volume □ Alimentation: 15VCC (livré avec adaptateur) □ Livré avec accessoires et 21m de câble à code de couleurs.

49-8042 **1.990**
Capot de protection pour installation de la caméra à l'extérieur
49-7042 **69**

Système d'alarme à infrarouges passifs

□ Détecteur à infrarouges et alarme piézoélectrique incorporés □ Délais de sortie et de mise en service réglables □ Bornes pour contacteurs magnétiques, détecteurs à infrarouges passifs et sirène □ 6 témoins à LEDs Alimentation de secours sur accumulateur (en option).

49-9408 **850**
Accumulateur rechargeable 12V/1,2Ah pour centrale 49-9408
23-9601 **149**

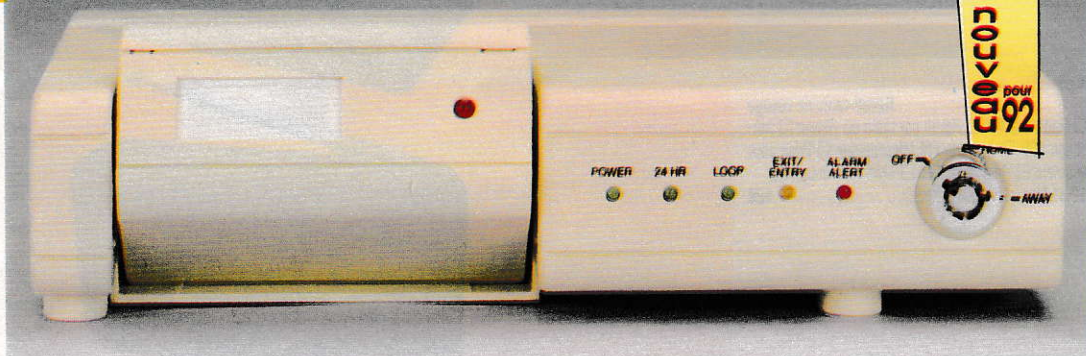

CO3>005
pour
992

Lampe halogène avec détecteur de mouvement

□ Lampe halogène de 500W □ Commandée par un détecteur de mouvement et de chaleur □ Délai réglable entre 5sec. et 12min. □ Sensibilité et luminosité réglables □ Cellule photoélectrique commandant automatiquement la marche du système pendant la nuit et son arrêt pendant la journée.

49-9047 **590**



CO3>005
pour
992

Transmetteur téléphonique d'alarme agréé PTT No. 84056S

□ Compose automatiquement 2 numéros d'appel mémorisés et transmet un signal sonore d'alarme en cas de déclenchement de l'alarme □ Avec mémoire et témoin d'état des piles

49-9432 **1.590**

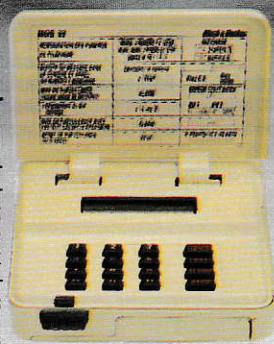



ALARMES ET DETECTEURS A INFRAROUGES



1

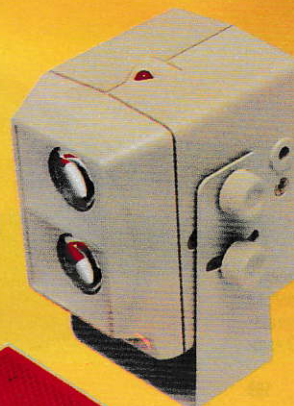

2

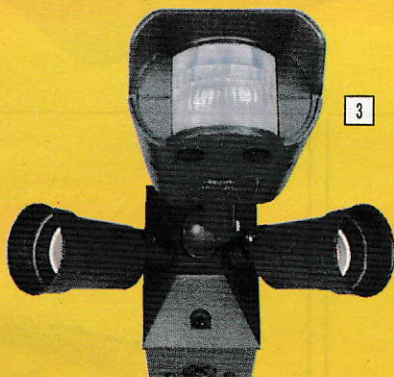
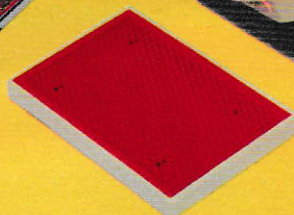

3

1. Alarme/annonceur à infrarouges

- Se déclenche dès que le faisceau invisible est interrompu
 - Sorties 12VCC/1A et par relais (contacts normalement ouverts ou normalement fermés)
 - Alimentation: 220VCA/50Hz
 - Connexions pour alimentation de secours sur pile
 - Divers modes de fonctionnement: alarme, annonceur, compleur, déclencheur de carillon dans un magasin...
- 49-307 499

2. Détecteur à infrarouges

- L'interruption du faisceau à infrarouges déclenche l'alarme ou le messageur automatique.
 - Alimentation: 12VCC/60mA
 - Peut fonctionner comme alarme, annonceur, compleur, déclencheur de carillon dans un magasin...
- 49-551 349

3. Détecteur de mouvement à infrarouges extérieur avec éclairage

- Détecteur à infrarouges passifs
 - Lentille multi-zone
 - Portée: 18m, angle horizontal de 100°
 - Délai d'extinction réglable: de 20 secondes à 5 minutes, après la dernière détection
 - Sensibilité à la lumière ajustable
 - Alimentation: 220V CA/50Hz
 - Puissance d'éclairage: 500W max. (lampe non incl.)
- 49-7049 490

DETECTEUR A INFRAROUGES PASSIFS

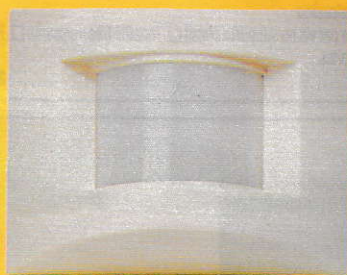

DETECTEUR A INFRAROUGES PASSIFS

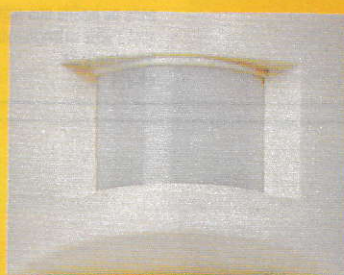

DETECTEUR A INFRAROUGE PASSIFS

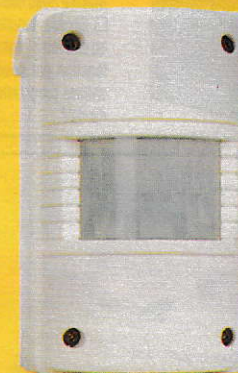

Détecteur grand angle

- A 2 éléments
- 38 faisceaux
- Portée: 12mx12m, angle horizontal de 110°
- Angle et sensibilité ajustables pour ne pas détecter les animaux domestiques et les enfants
- Relais à sortie N.F. ou N.O.
- Commutateur d'auto-protection et voyant LED.

49-9065 490

Détecteur "rideau"

- A 2 éléments
- 34 faisceaux
- Portée: 18mx1m, angle vertical de 110°
- Angle et sensibilité ajustables pour ne pas détecter les animaux domestiques et les enfants
- Relais à sortie N.F. ou N.O.
- Commutateur d'auto-protection et voyant LED.

49-9066 490

Commutateur automatique

- Pour votre confort et votre sécurité
- Réagit au déplacement d'une source de chaleur (personne, voiture,...)
- Portée: ± 12m, angle 110°
- Met sous tension un système d'éclairage
- Réarmement automatique réglable entre 5 sec. et 10 min.
- Cap.: 2200W/220V.

49-9067 490

COJ pour 92
0005



Détecteur portable a infrarouges

- Format de poche
 - Livré complet avec support de montage mural pour une installation permanente
 - Double fonction: l'alarme émet un son très aigu aussitôt après la détection, ou le carillon produit un double ton d'annonce
 - Angle ajustable sur 360°
 - Nécessite une pile de 9V
- 49-7048 199



Alarme avec code secret

- Double fonction : alarme ou carillon à 2 tons
 - Mise en fonction par code secret à 3 chiffres programmable.
- 49-422 199



Alarme avec interrupteur à clé

- Electronique
 - Pour toute porte ou fenêtre non-métallique
 - Mise en fonction via interrupteur à clé.
- 49-421 129

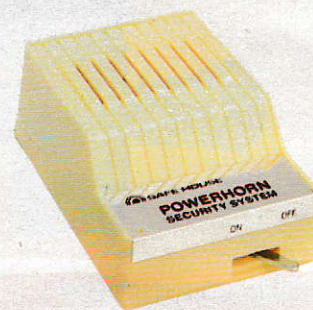

Alarme d'intrusion

- Montage par vis ou support adhésif
 - Tonalité très puissante
 - Fonctionne sur piles.
- 49-494 29,50

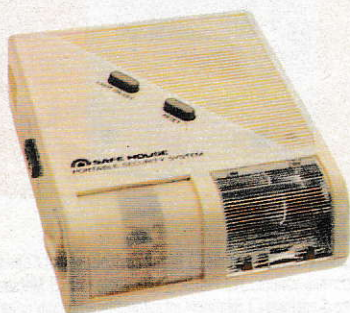

Détecteur à infrarouges portatif avec lampe

- Détecte la chaleur du corps (portée 5x2,5m)
 - Nombreuses applications: surveillance de votre chambre d'hôtel en voyage, éclairage automatique lorsque vous vous levez la nuit...
- 49-9020 249

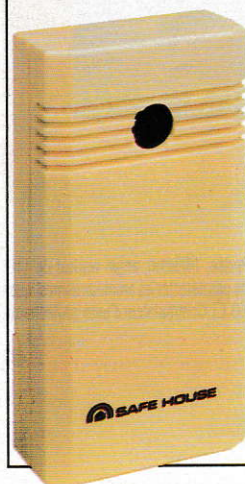

Détecteur de mouvement avec alarme

- Emet une tonalité lorsqu'il est déplacé
 - Pratique en voyage, pour protéger vos bagages, ou à la maison, pour éviter par exemple qu'un enfant n'ouvre la pharmacie.
- 49-419 99



Parlophone

- 1 poste intérieur + 1 poste extérieur
 - Idéal pour identifier les visiteurs
 - Sur pile
 - Livré avec accessoires et 15m de câble.
- 49-9462 149



<p>Sirène étanche</p>  <p><input type="checkbox"/> Homologuée sous le n°59AS <input type="checkbox"/> Alimentation: 12VCC <input type="checkbox"/> 113 dB <input type="checkbox"/> Support orientable. 49-9004 449</p>	<p>Sirène d'intérieur à 2 tons</p>  <p><input type="checkbox"/> 3 éléments piézo pour un son aigu très puissant <input type="checkbox"/> A fixer au mur ou au plafond <input type="checkbox"/> 12VCC. 49-490 149</p>	<p>Sirène électronique</p>  <p><input type="checkbox"/> Étanche à 2 tons <input type="checkbox"/> Alim.: 6 ou 12V/1A <input type="checkbox"/> 107dB. 49-488 199</p>	<p>Sirène étanche à 2 tons</p>  <p><input type="checkbox"/> Alim.: 6 ou 12V/1A <input type="checkbox"/> 115dB <input type="checkbox"/> Support orientable. 49-525 299</p>	
<p>Boîtier de protection</p>  <p><input type="checkbox"/> Idéal pour installer une sirène à l'extérieur <input type="checkbox"/> En métal. 49-486 99</p>	<p>Lampe flash étanche</p>  <p><input type="checkbox"/> Pour alarme <input type="checkbox"/> Forte intensité lumineuse <input type="checkbox"/> 12VCC/0,2A. 49-527 229</p>	<p>Clavier de commande</p>  <p><input type="checkbox"/> Pour amorcer/désamorcer le système d'alarme <input type="checkbox"/> Code secret (10.000 combinaisons) <input type="checkbox"/> Fonction d'urgence <input type="checkbox"/> 10-16VCC à 70mA <input type="checkbox"/> Auto-protégé. 49-535 269</p>	<p>Plaque de contrôle</p>  <p><input type="checkbox"/> Pour commander à distance le système d'alarme <input type="checkbox"/> Auto-protégée. 49-524 69</p> <p>Interrupteurs à clé</p> <p>1. <input type="checkbox"/> Unipolaire <input type="checkbox"/> Unidirectionnel Contact momentané. 49-523 99 ON/OFF. 49-511 84,50</p> <p>2. <input type="checkbox"/> Unipolaire <input type="checkbox"/> Unidirectionnel <input type="checkbox"/> Avec capuchon. 49-515 34,50</p>	
<p>Détecteurs thermiques A brancher sur une centrale d'alarme (telle que N° Cat 49-470). Seuil d'alarme: 50°C (pièces de séjour). 49-482X 69 Seuil d'alarme: 80°C (grenier, garage, chaufferie, cuisine,...). 49-483X 69</p>	<p>Contacteurs magnétiques. Pour portes et fenêtres. Aimant provoquant la fermeture du contact. 49-495 34,50 Aimant provoquant l'ouverture du contact. 49-512 49,50</p>	<p>Mini-contacteur magnétique Aimant provoquant la fermeture du contact. 49-497 49,50</p>	<p>Contacteur à encastrer <input type="checkbox"/> A monter à l'intérieur du châssis <input type="checkbox"/> Aimant provoquant la fermeture du contact. 49-496 49,50</p>	<p>Interrupteur magnétique <input type="checkbox"/> A visser dans le châssis <input type="checkbox"/> Étanche <input type="checkbox"/> Avec câble. 49-503 69,50</p>
<p>Contacteur à encastrer Le contact est établi dès que le poussoir est enfoncé. 49-513 14,50</p>	<p>Bouton d'alarme <input type="checkbox"/> Déclenchement manuel du système d'alarme en cas d'urgence <input type="checkbox"/> Sûr et fiable. 49-517 12,50</p>	<p>Commutateur d'auto-protection Pour boîtier, sirène, etc. (circuit normalement ouvert). 49-528 17,50</p>	<p>Détecteur de bris <input type="checkbox"/> Autocollant <input type="checkbox"/> Déclenchement en circuit ouvert ou fermé. 49-516 89</p>	<p>Connecteur <input type="checkbox"/> Pour portes, fenêtres,... <input type="checkbox"/> Permet de connecter/déconnecter aisément les systèmes d'alarme. 49-518 49,50</p>
<p>Détecteur de vibration <input type="checkbox"/> Sensibilité ajustable <input type="checkbox"/> Boîtier auto-protégé. 49-521 39,50</p>	<p>Tapis de contact <input type="checkbox"/> Extra-plat <input type="checkbox"/> Se glisse sous le tapis ou la moquette <input type="checkbox"/> Détece le moindre passage <input type="checkbox"/> Dim.: 61x15cm. 49-522 99</p>	<p>6 autocollants Safe House® <input type="checkbox"/> Indiquent la présence d'un système d'alarme <input type="checkbox"/> Pour la maison. 49-9064 14,50</p>	<p>Votre sécurité est essentielle: Choisissez le bon accessoire!</p>	

Téléphones compacts

PHILIPS

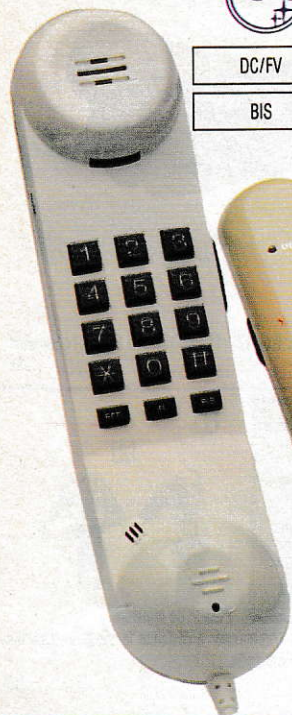

DC/FV
BIS

C00>005 pour 92



Téléphone compact TD9040

- Appareil compact
- Numérotation mixte DC/FV
- Clavier à touches anti-rebond
- Rappel du dernier numéro composé
- Fonction bloc-notes
- 2 tonalités de sonnerie
- Indicateur de prise de ligne.

Blanc 43-9381 199
Ivoire 43-9382 199
Rouge 43-9383 199

AGRÉE



Support pour montage mural inclus.

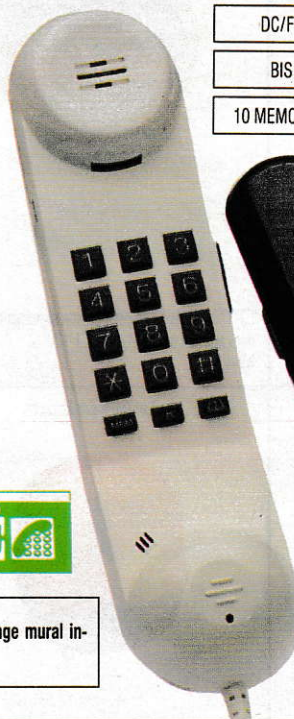

DC/FV
BIS
10 MEMOIRES

C00>005 pour 92



Téléphone compact 10 mémoires TD9041

- Mémoire de 10 numéros avec composition automatique
- Appareil compact
- Numérotation mixte DC/FV
- Pause pour rappel des numéros en mémoire
- Clavier à touches anti-rebond
- Rappel du dernier numéro composé
- Fonction bloc-notes
- 2 tonalités de sonnerie
- Indicateur de prise de ligne.

Blanc 43-9384 269
Noir 43-9385 269

Coup de coeur pour un coup de fil!

MATRA COMMUNICATION

AGRÉE



C00>005 pour 92

DC/FV
BIS



C00>005 pour 92

DC/FV
BIS
10 MEMOIRES

Téléphone Voile

- Accès aux services Confort
- Touche BIS de rappel du dernier numéro composé
- Prise de ligne automatique
- Numérotation mixte DC/FV
- 3 sonneries différentes
- Coupure temporaire de sonnerie
- Touche mémo
- Voyant lumineux ligne/sonnerie
- Position mobile ou murale.

Blanc 43-9389 269
Saumon 43-9390 269

Téléphone Voile 10 mémoires

- Mémoire pour 10 numéros
- Accès aux services Confort
- Touche BIS de rappel du dernier numéro composé
- Prise de ligne automatique
- Numérotation mixte DC/FV
- 3 sonneries différentes
- Coupure temporaire de sonnerie
- Touche mémo
- Voyant lumineux ligne/sonnerie
- Position mobile ou murale.

Blanc 43-9391 299
Noir 43-9392 299

MATRA
COMMUNICATION



CO3 > 005 pour 92

AGRÉÉ

DC - FV

BIS

ECOUTE AMPLIFIÉE

TELEPHONE CONTACT
AMBIANCE

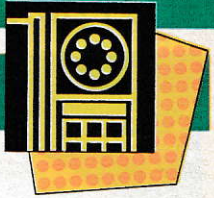

Accès aux services Confort Touche BIS de rappel du dernier numéro composé Haut-parleur à volume réglable Sonnerie à volume réglable Position mobile ou murale.
43-9393 399

AUDIOLINE



CO3 > 005 pour 92

AGRÉÉ

DC - FV

13 MEMOIRES

BIS

ECOUTE AMPLIFIÉE

BOUTONS GEANTS

TELEPHONE A BOUTONS GEANTS

Boutons surdimensionnés pour composer les numéros sans se tromper 13 mémoires dont 3 à accès direct 3 habillages interchangeables pour intégrer harmonieusement l'appareil dans son environnement Rappel du dernier numéro composé Sonnerie à volume réglable
43-9462 450



PHILIPS



CO3 > 005 pour 92

AGRÉÉ

DC - FV

10 MEMOIRES

ECOUTE AMPLIFIÉE

BIS

SECRET

TELEPHONE AVEC AMPLIFICATEUR TD9131

Numérotation mixte Accès aux nouveaux services PTT Ecoute amplifiée Volume réglable Mémoire de 10 numéros avec composition automatique Fonction bloc-notes Touche de rappel du dernier numéro composé Touche secret permettant de parler à son entourage sans être entendu par son interlocuteur Sonnerie réglable.
43-9386 490

TELEPHONE SANS FIL MIXTE



Contact Latitude

- Touche d'accès aux services Confort
- Portée de 200m
- Autonomie de 30h en mode veille
- Numérotation mixte
- Autonomie de 6h30 en conversation
- Code de sécurité
- Touche BIS de rappel du dernier numéro
- 10 mémoires
- Appel de la base vers combiné
- Appel du combiné vers la base
- Touche secret
- Antennes télescopiques
- Utilisation mobile ou murale
- Superbe design.

43-9359 1.290

- 200 M
- BIS
- 10 MEMOIRES
- SECRET



MATRA
COMMUNICATION

TELEPHONE SANS FIL TD-9260

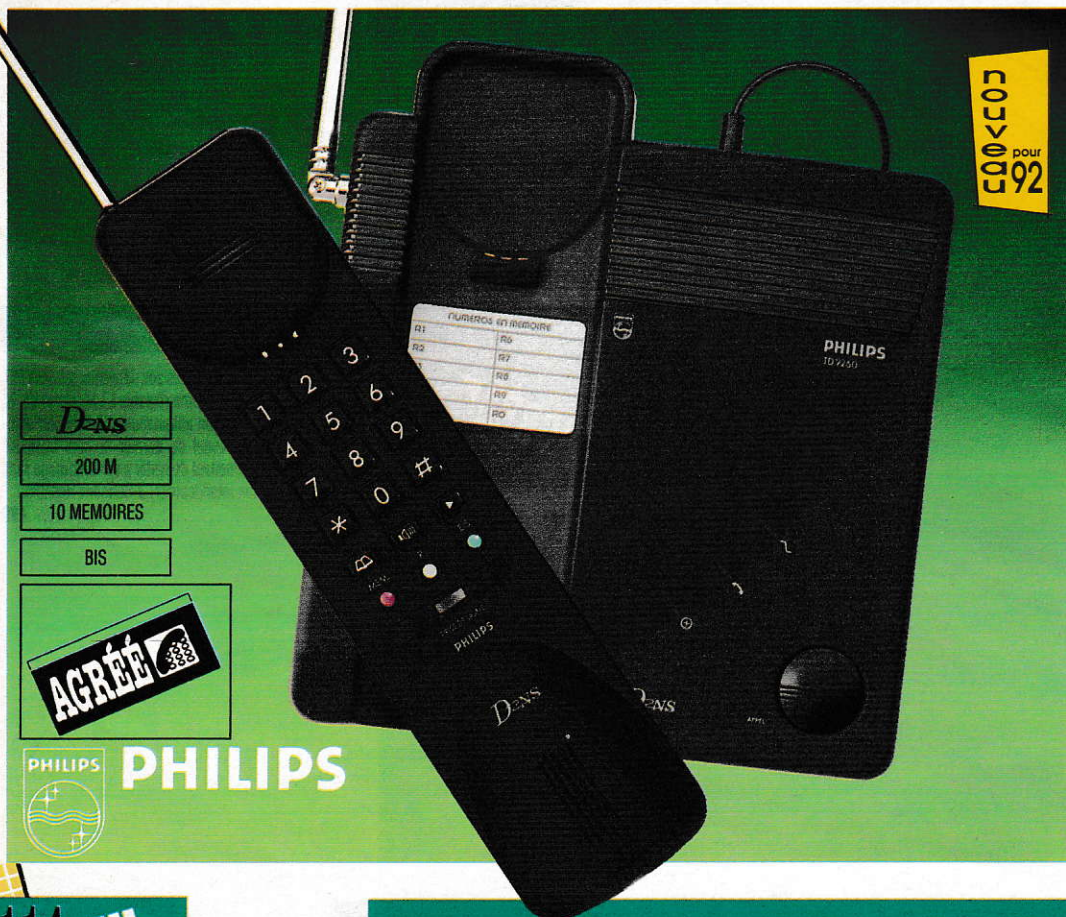

CO3 > CO2 pour 092

- Numérotation mixte
- Mémoire de 10 numéros de téléphone par mobile
- Portée de 200m
- Protection de l'accès à la ligne par code de sécurité
- Choix entre 5 mélodies de sonnerie
- Touche de recherche du mobile à partir de la base
- Touche prise de ligne
- Avertisseur sonore de limite de portée/autonomie de la batterie
- Fonctionnement multi-mobile avec adressage de plusieurs combinés (jusqu'à 4 mobiles supplémentaires autorisant un fonctionnement en mode standardiste).

43-9387 1.390

- DENS
- 200 M
- 10 MEMOIRES
- BIS



PHILIPS
PHILIPS

REPONDEURS TELEPHONIQUES

Répondeurs enregistreurs interrogeables à distance

- Compact et "design" Utilisable en répondeur simple ou en répondeur interrogeable à distance Sauvegarde des annonces en cas de coupure de courant Durée des annonces: 16 secondes Enregistrement des messages sur micro-cassette MC-60 Compteur de messages Enregistrements personnels avec lecture prioritaire Interrogation à distance par "beeper" (fourni) ou clavier F.V. Code de confidentialité à 3 chiffres. 43-9395 990

MATRA
COMMUNICATION

CO3 > 005 pour 92



CO3 > 005 pour 92



Avec téléphone

- Répondeur:** A poser ou à fixer au mur Enregistrement des annonces et messages sur micro-cassette MC-30 Enregistrements personnels Interrogation à distance par "beeper" (fourni) ou clavier F.V.
- Téléphone:** Poste monobloc VOILE Numérotation mixte - Bis - Pause Coupure de sonnerie 3 mélodies Témoin LED de sonnerie Témoin LED de prise de ligne. 43-9459 1.190

- Compact et "design" Utilisable en répondeur simple ou en répondeur interrogeable à distance 2 cassettes standard Filtrage des appels téléphoniques Possibilité d'enregistrer la conversation téléphonique Lecture automatique des messages reçus avec priorité aux messages personnels Compteur de messages Code d'interrogation à distance Modification d'annonce à distance Télécommande de toutes les fonctions du répondeur Sauvegarde des fonctions principales en cas de coupure de courant Livré avec adaptateur secteur externe. 43-9388 1.590

Cassettes pour répondeurs enregistreurs

Cassettes annonce en boucle fermée		
N° Cat.	Durée	Prix
43-405	10 sec.	37,50
43-403	15 sec.	37,50
43-401	20 sec.	37,50
43-402	30 sec.	37,50
43-404	45 sec.	37,50
43-406	60 sec.	37,50
Cassettes message		
N° Cat.	Durée	Prix
43-410	60 min.	24,50
43-411	90 min.	29



PHILIPS

CO3 > 005 pour 92



Les fonctions du téléphone

Main-libre:

Je garde les mains libres en téléphonant.
Formez le numéro et conversez avec votre correspondant sans décrocher le combiné. Plusieurs personnes peuvent prendre part à la conversation.

Semi-main libre:

J'appelle en gardant les mains libres.
Formez le numéro tranquillement sans décrocher le combiné. Lorsque votre correspondant répond, décrochez le combiné.

Mémoires:

Je ne cherche plus mes numéros.
Entrez en mémoire les numéros de vos correspondants les plus fréquents. Les n°, seront alors composés automatiquement.

Secret:

Je parle à mon entourage.
En appuyant sur la touche (secret), vous conversez en toute tranquillité avec votre entourage sans que votre correspondant ne vous entende.

DC/FV:

L'appareil peut fonctionner sur les différents types de centraux téléphoniques existants en France.

Sonnerie à volume réglable:

J'adapte la sonnerie à mon oreille. Réglez le volume de la sonnerie à votre gré.

Bis:

Je rappelle automatiquement.
Rappelez la personne absente ou occupée lors de votre dernier appel, sans recomposer son numéro.

Haut parleur à volume réglable:

Faites profiter votre entourage de la conversation. Grâce au volume sonore réglable, votre entourage partage votre conversation.

LES SERVICES CONFORT DE FRANCE TELECOM

Les touches R, #, *, vous permettent l'accès aux Services Confort proposés par France Télécom, aux abonnés raccordés à un central téléphonique électronique (environ 80% des lignes). Ainsi:

Transfert d'Appel: Quand vous le désirez, faites suivre votre téléphone vers un autre numéro de votre choix (amis, parent...). Avec ce service, toutes vos communications vous suivent!

Signal d'Appel: Lorsque vous êtes en communication, vous êtes prévenu par un bip sonore qu'un second correspondant cherche à vous joindre. Vous pouvez alors suspendre temporairement votre conversation, pour savoir qui vous appelle. Même occupée, votre ligne reste disponible!

Mémo Appel: Faites sonner votre téléphone, pour vous remémorer un rendez-vous ou pour être réveillé. Soyez toujours à l'heure avec Mémo Appel!

Conversation à 3: Conversez simultanément avec 2 correspondants, qu'ils soient en France ou à l'étranger. Pour réunir 3 personnes sur une même ligne!

- Le Transfert d'Appel, le signal d'Appel, et la Conversation à Trois nécessitent un abonnement pour être utilisés. Le Mémo Appel est facturé à chaque utilisation.

- Pour savoir si vous êtes raccordé à un central téléphonique, ou pour vous renseigner plus amplement sur ces services, appelez votre agence France Télécom (composez le 14).

MINI-COMPOSEUR DE NUMEROS DE TELEPHONE AVEC AGENDA ELECTRONIQUE



- Compose instantanément par tonalité vos numéros de téléphone: une simple pression sur une touche suffit!
- Mémoire pour les noms, numéros de téléphone et mémos
- 8 alarmes programmables pour rendez-vous
- Accès codé
- Calculatrice
- Horloge
- Minuterie.

43-144 399

AMPLIFICATEUR



Fixez la ventouse sur le combiné: il diffuse et amplifie la conversation. Idéal pour les réunions.

43-231 99,50

LES ELEMENTS DE VOTRE CONFORT TELEPHONIQUE

 <p>Fiche PTT normalisée à 6 pôles. 279-9000 19,50</p>	 <p>Prise PTT normalisée à 6 pôles. 279-9001 34,50</p>	 <p>Fiche gigogne PTT normalisée à 6 pôles. 279-9002 39,50</p>	 <p>Prise murale PTT normalisée à 6 pôles. 279-9003 27,50</p>	 <p>PTT normalisée à 6 pôles avec sonnerie réglable. 279-9004 129</p>	 <p>Rallonge extensible de 5m. 1 fiche et prise PTT. 279-9005 79</p>
 <p>Fiche PTT male avec entrée micro-fiche 279-9124 34,50</p>	 <p>Fiche PTT gigogne avec entrée micro-fiche 279-9125 49,50</p>	 <p>Rallonge avec gigogne. Longueur 10m. 279-9006 99</p>	 <p>Câble téléphonique. Vendu au mètre. 279-9007 3,95/m</p>	 <p>10m de câble téléphonique avec fiche PTT normalisée. 279-9009 129</p>	

BABY-SITTER ELECTRONIQUE

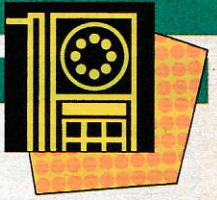

■ Baby-sitter électronique

A poser ou à fixer au mur Conçu pour la surveillance d'une chambre d'enfant Très facile à installer Grand silence de fonctionnement Commande de sensibilité Commande de volume Avec veilleuse.

43-9319 299



Conçu pour la surveillance Grande facilité d'installation
 Haute fiabilité Silence de fonctionnement Adaptable à vos besoins.

43-9208 249

INTERPHONE 2 POSTES

Mêmes caractéristiques que l'interphone (43-223) 2 postes.

43-222 99

Avantages des interphones sans fil

- A. **Souplesse d'emploi:** déplacez-les à volonté et ajoutez autant de postes que vous le désirez.
- B. **Aucun câblage nécessaire:** connectez la fiche au secteur, c'est tout.

Avantages des interphones à fil

- A. **Peu coûteux** à l'achat et à l'usage: fonctionnent sur pile de 9V.
- B. **Pratiques:** peuvent être utilisés là où le secteur n'est pas disponible.
- C. **Aucune interférence** électrique.



INTERPHONES

INTERPHONE FM A 3 CANAUX

- Idéal pour les petites entreprises, les indépendants, le bureau, la maison,...
- Sélecteur à 3 canaux : deux conversations simultanées dans un système multiposte
- Possibilité de surveiller la pièce où se trouve un interphone (baby-sitting,...)
- Tonalité annonçant un appel
- Emission et réception à commande vocale
- Indicateurs de fonction à LEDs
- Réglage de volume
- Touches sensibles
- Circuit à verrouillage de phase garantissant une transmission stable et audible.

43-8218 249

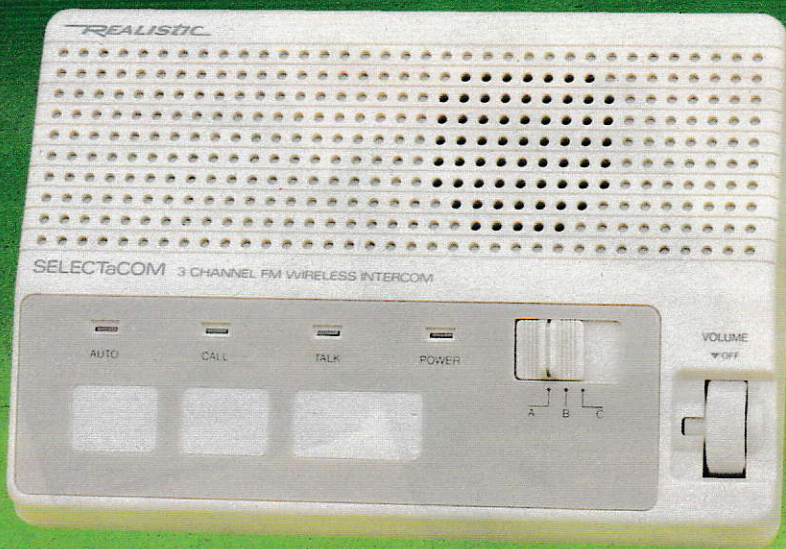
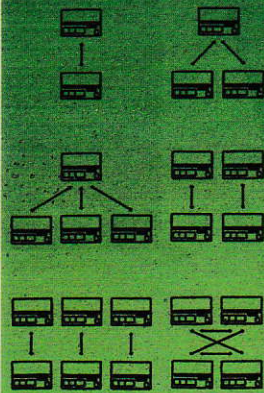

INTERPHONE FM 3 POSTES, 3 CANAUX

- Chaque poste fonctionne comme poste principal sur 1 des 3 canaux au choix
- Possibilité d'établir la communication avec les autres postes individuellement ou simultanément
- Touche d'appel
- Touche d'émission verrouillable, sélecteur de canal.

43-218 599



INTERPHONE FM A 2 STATIONS

- Facile à installer
- Confort d'utilisation remarquable
- Touche d'émission verrouillable
- Silencieux électronique incorporé.

43-207 399



APPAREILS A DICTER

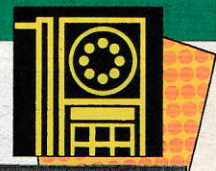

Appareil à dicter de bureau TD-50

Deux vitesses de défilement (2,4 ou 1,2 cm/s) avec réglage précis de la vitesse Système de repérage électronique arrêtant la bande au signal de l'index, y compris en mode d'avance/retour rapides Possibilité de réglage de durée du retour rapide Commandes logiques Réglage de tonalité Compteur Indicateur de fin de bande (enregistrement et écoute) Pédales de commande (reproduction et retour rapide) facilitant la transcription Combiné micro dynamique/haut-parleur/télécommande (index, enregistrement, défilement de la bande, avance rapide) Contrôle automatique du niveau d'enregistrement Sélecteur dictée/conférence pour une sensibilité optimale du micro Effacement rapide de la cassette Prise pour enregistrement téléphonique Haut-parleur incorporé Livré avec casque d'écoute et adaptateur secteur.

14-8200 2.490

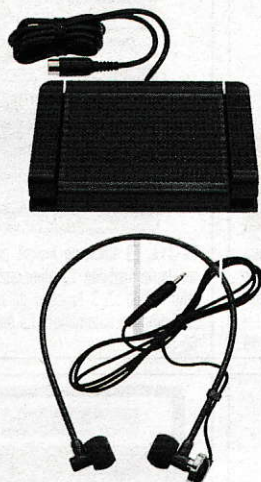

Cet appareil est livré avec pédales de commande pour la reproduction et l'enregistrement, casque d'écoute facilitant la transcription de l'enregistrement et un combiné micro dynamique/haut-parleur/télécommande très pratique.



Enregistreurs de poche



Micro-16

A micro-cassette Commande vocale avec sélecteur de sensibilité Quadruple source d'alimentation 2 vitesses de défilement Enregistrement instantané Arrêt automatique Compteur Microphone incorporé.

14-1176 499



Micro-14

A micro-cassette Quadruple source d'alimentation 2 vitesses de défilement Enregistrement instantané Arrêt automatique Compteur Microphone incorporé Ecouteur.

14-1175 399



Micro-26

A micro-cassette Repérage avant/arrière Microphone incorporé Compteur Indicateur d'enregistrement/état des piles 2 vitesses de défilement Très compact : seulement 110x52x17 mm.

14-1043 995



Micro-27

A micro-cassette Commande vocale Repérage avant/arrière Microphone à sensibilité réglable Compteur 2 vitesses de défilement.

14-1044 799

Micro-cassettes



Pour appareils à entraînement par galet Durée : 30 min.

44-633 29,50



Pour appareils à entraînement par cabestan Durée : 60 min.

44-640 34,50



Pour appareils à entraînement par cabestan Durée : 90 min.

44-644 79,50

CALCULATRICES DE POCHE



EC-419. ☐ Alimentation solaire ☐ 3 touches de mémoire ☐ Affichage des symboles +, -, x, ÷ pour rappeler le mode en cours ☐ Avec étui. 65-595 49



EC-427. ☐ Format de poche ☐ Double alimentation: solaire + pile ☐ Grand affichage à 8 chiffres ☐ 3 touches de mémoire ☐ +, -, x, ÷, √, % ☐ Etui de protection. 65-895 59

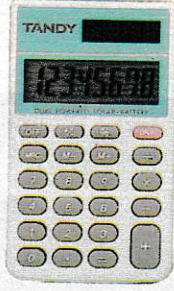

COO > 005
92

EC-429. ☐ Double alimentation: solaire + pile ☐ Large affichage LCD à 12 chiffres ☐ Ecran inclinable ☐ Touches de mémoire ☐ Fonctions +, -, x, ÷ 65-915 149

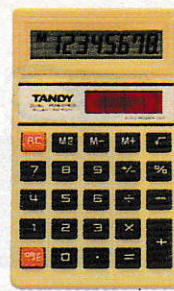

EC-414. ☐ Affichage incliné pour une meilleure lisibilité ☐ Alimentation solaire + pile ☐ 3 touches de mémoire ☐ Extinction automatique ☐ Avec pile. 65-560 69

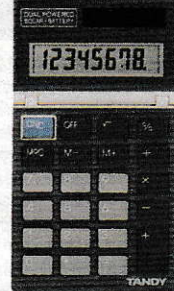

EC-424. ☐ Affichage inclinable pour une lecture aisée ☐ Solaire + pile ☐ +, -, x, ÷, √ ☐ 4 touches de mémoire ☐ Extinction automatique ☐ Livrée avec pile. 65-564 79

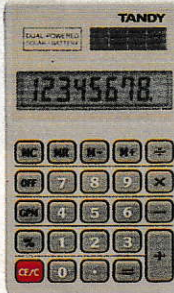

EC-445. ☐ Double alimentation: solaire + pile ☐ 4 touches de mémoire ☐ Touche de marge bénéficiaire ☐ +, -, x, ÷, % ☐ Extinction automatique ☐ Avec pile et étui. 65-889 89



EC-416. ☐ Repliable ☐ Double alimentation: solaire + pile ☐ 3 touches de mémoire ☐ +, -, x, ÷, √, % ☐ Constante automatique ☐ Extinction automatique ☐ Avec pile. 65-561 99



COO > 005
92

EC-447. ☐ Affichage inclinable pour une lecture aisée ☐ Double alimentation: solaire + pile ☐ Touches de mémoire ☐ Livrée avec étui. 65-891 99



EC-426. ☐ Repliable ☐ Touches extralarges ☐ Grand affichage LCD ☐ Double alimentation: solaire + pile ☐ 4 touches de mémoire ☐ Touche de marge ☐ +, -, x, ÷, √, %. 65-913 129



COO > 005
92

EC-428. ☐ Grand affichage LCD ☐ Double alimentation: solaire + pile ☐ 3 touches de mémoire ☐ Constante automatique ☐ Extinction automatique ☐ Avec étui. 65-914 69

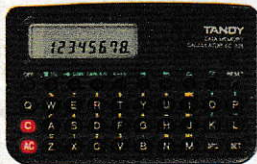

COO > 005
92

EC-328: calculatrice avec répertoire téléphonique.
☐ Mémoire pour 50 données (noms et numéros de téléphone, numéros de carte de banque ou de crédit, etc.)
☐ Fonctions classiques des calculatrices ☐ Livrée avec pile et étui. 65-944 99



COO > 005
92

EC-331: calculatrice avec agenda personnel et banque de données
☐ Répertoire téléphonique ☐ Horloge ☐ Bloc-notes
☐ Gestionnaire de comptes bancaires ☐ Minuterie/chronomètre ☐ Alarme journalière
☐ Code de sécurité ☐ Calculatrice à 12 chiffres ☐ Extinction automatique ☐ Livrée avec piles. 65-948 199

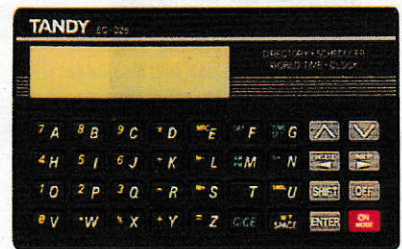

EC-326: calculatrice avec agenda
☐ Répertoire téléphonique ☐ Agenda ☐ Mémo avec recherche alphabétique et séquentielle ☐ Montre universelle ☐ Alarmes ☐ Accès codé
☐ Calculatrice avec 3 touches de mémoire ☐ Etui et piles. 65-942 349

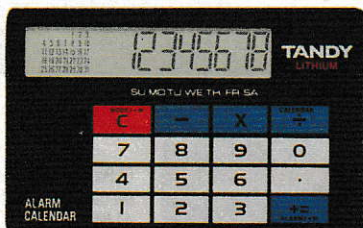

POUR L'ECOLE ET LE BUREAU

EC-325
Règle + calculatrice + horloge
☐ Horloge à affichage digital ☐ Table de conversion des mesures anglaises et américaines ☐ Calculatrice 65-551 79

EC-396
Calculatrice avec réveil/calendrier
☐ Affichage heure/minute/seconde/jour de la semaine/mois ☐ Alarme programmable sur 24h ☐ "Bips" horaires ☐ Fonctions classiques des calculatrices. 65-9002 99

EC-413
☐ Format carte de banque (85,5 x 54 x 2,9 mm) ☐ Touches sensibles ☐ Alimentation solaire ☐ 3 touches de mémoire ☐ +, -, x, ÷, √, % ☐ Avec étui. 65-910 49

AGENDAS ELECTRONIQUES



GARDEZ VOTRE CENTRALE D'INFORMATION TOUJOURS SOUS LA MAIN !

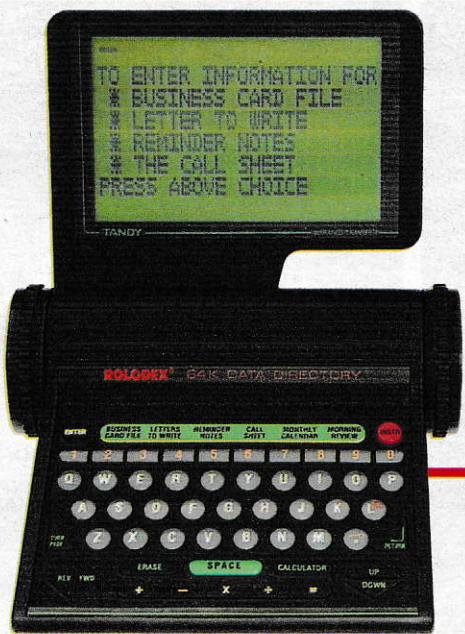

- Transfert des données par infrarouges d'une unité vers une autre
- Fichier d'affaires
- Fichier "courrier"
- Fichier "téléphone"
- Fichier "notes"
- Calendrier mensuel
- Conversion monétaire

1.990 l'ensemble



BRECK MC CASKILL
MAJOR LEAGUE CORP.
902-555-1234
1313 CLUB RD.
JAMACA, W.I.
CONTACT IN FEB.

Fichier d'affaires

TRENT WATSON 805-555-7099
ANDREA PROPP 625-555-2223
TODD PETERSON 212-555-5609
LARRY HARTWORTH 212-555-8888
GRACE SMITH 212-55-5488
ERIC FOWLER 508-7266

Fichier "téléphone"

PETE MARCUS BRITE ASSOC.
KEN COLE CANDY CORP.
ROY O BROURKE COMPULEARN
A & LEAD EPA COMPANY
HARRY SAYLES S. DIST.
JOHN WATTS LONE STAR INC.

Fichier "courrier"

3-21-91 BANK STATEMENT UPDATE
LINDA TO JACK'S SECRETARY
FAX AGREEMENT TO BRANCH OFFICE
PICK UP AIRLINE TICKETS
PRODUCTION DEPT-ATN KIM
REVIEW PACKAGING REVISIONS

Mémo

SUN	MON	TUE	WED	THU	FRI	SAT
1	2	3	4	5	6	7
8	9	10	11	12	13	14
15	16	17	18	19	20	21
22	23	24	25	26	27	28
29	30	31	JAN	32		

Calendrier mensuel

x	7665
+	3
=	289
÷	11642
%	120.45

Calculatrice avec visualisation des opérations

EC-340: organisateur électronique de bureau

Confiez-lui toutes les informations indispensables à votre vie professionnelle ou privée pour les retrouver aisément le moment voulu!
 Banque de données de 62.000 caractères (64Ko) Affiche 6 lignes de 24 caractères Agenda journalier: revue des occupations de la journée Fichier d'affaires avec recherche par défilement Fichier "courrier": notez-y les lettres à écrire Fichier "téléphone": indiquez-y les appels téléphoniques à donner Fichier "notes" Possibilité de transfert du fichier d'affaires vers les autres fichiers Code secret interdisant l'accès à vos données Affichage de la mémoire restante en mode "business" Calendrier mensuel Clavier type machine à écrire Large écran LCD (127x77mm) Fonctions classiques des calculatrices.

65-940 1.290

EC-339: organisateur électronique de poche

Emmenez avec vous toutes les informations dont vous avez besoin! Le modèle de poche possède les mêmes caractéristiques que celui de bureau, mais sous un format particulièrement compact et pratique pour ceux qui voyagent beaucoup! Seuls l'affichage et le clavier sont bien entendu différents. Il possède en outre un cadran d'arrêt pour une meilleure visualisation et un meilleur transfert. Dim.: seulement 25x17x19cm. 65-939 990

EC-345: agenda électronique/banque de données

- Idéal pour les hommes d'affaires et de terrain
- Banque de données de 62.000 caractères (64Ko) Affiche 6 lignes de 32 caractères
- Agenda avec alarme: notez-y tous vos rendez-vous, un signal sonore vous les rappellera au moment voulu! Mémo: pour inscrire tout ce que vous ne devez pas oublier Fichier d'affaires: peut contenir les coordonnées de tous vos correspondants Répertoire téléphonique pour 3000 noms et numéros Code secret interdisant l'accès à vos données
- Recherche séquentielle, directe ou par tri des données Calendrier
- Montre universelle: indique l'heure dans les différents fuseaux horaires (127 villes!)
- Fonctions classiques des calculatrices Avec piles.

65-945 1.290



64 K

32 K



COO pour 92

EC-320: agenda électronique/banque de données

- Mémoire de 32.000 caractères
- Agenda: jusqu'à 1100 rendez-vous
- Répertoire téléphonique: jusqu'à 1500 noms
- Calendrier
- Mémo

Rapidité et facilité de recherche: séquentielle, directe ou par tri Affichage de 6 lignes de texte Accès codé protégeant vos données Fonctions classiques des calculatrices Avec pile.

65-932 690



Traducteur électronique multilingue avec répertoire

- 6 langues: anglais, français, espagnol, allemand, italien et néerlandais
- 8000 mots par langue 450 phrases par langue dans 8 catégories d'activité: voyage, restauration, médecine,...
- Répertoire téléphonique
- Mémoire pour 400 numéros Fonction menu Horloge mondiale
- Conversions métriques Calculatrice.

65-9047 549



Traducteur électronique multilingue

- Pratique en voyage comme au bureau! Très simple à utiliser Répertoire de 24.000 mots Traduction instantanée Transfert de mots dans la mémoire et insertion dans une phrase Indique lorsqu'un mot possède plusieurs traductions possibles
- Horloge universelle indiquant l'heure dans 128 villes différentes Conversions monétaires Calculatrices: affichage à 10 chiffres, 4 opérations, touche mémoire.

65-9048 449

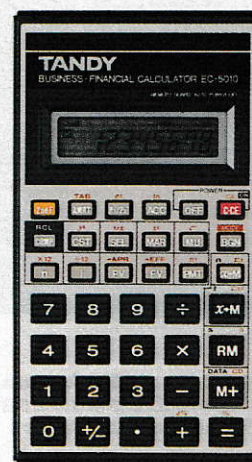

EC-5010

- Calculatrice de l'amortissement/intérêt, conversion des taux annuels/effectifs...
- Mémoire avec sauvegarde
- Fonctions classiques des calculatrices Avec piles et étui

65-870 249

CALCULATRICES SCIENTIFIQUES

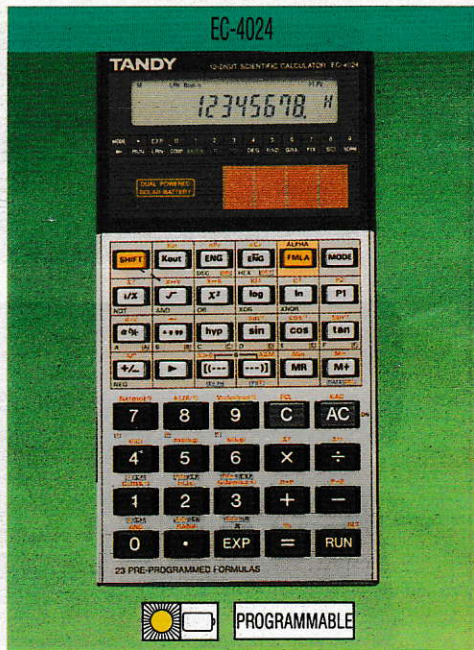
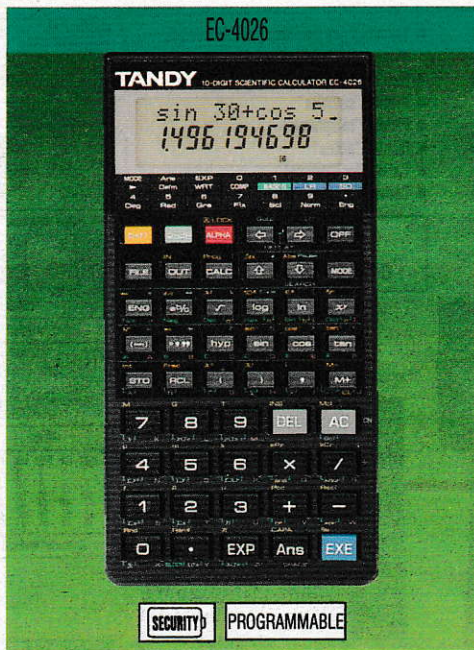
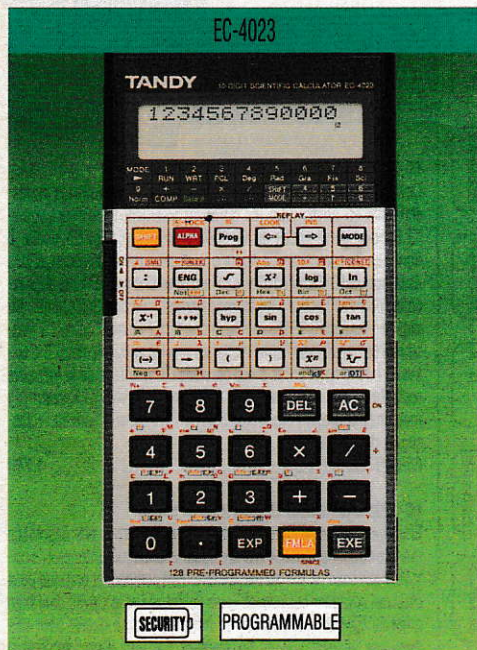

■ 128 formules intégrées ■ Programmable: 675 pas/12 zones
 ■ Fonction de relecture ■ Constantes physiques/chimiques □ 91 fonctions, 128 formules intégrées (mathématiques, trigonométriques, physiques, mécanique, électricité, électronique, statistiques, probabilités) □ Programmable: mémoire pour 12 formules □ Permutation, combinaison □ 13 constantes physiques □ Conversions (binaire, octale,...). 65-987 399

■ Affichage simultané des formules et des résultats ■ 179 fonctions
 ■ 1103 pas de programmation
 □ Les formules sont entrées exactement comme elles sont écrites
 □ Recherche séquentielle ou directe des données □ 179 fonctions (mathématiques, trigonométriques, physiques, mécanique, électricité, électronique, statistiques, probabilités) □ Extinction automatique. 65-993 299

■ 23 formules intégrées ■ Programmable (génération de formules)
 ■ Fractions et expressions fractionnaires ■ Constantes physiques/chimiques ■ Conversions □ Double alimentation: solaire + pile □ 91 fonctions, 23 formules intégrées. 65-991 249

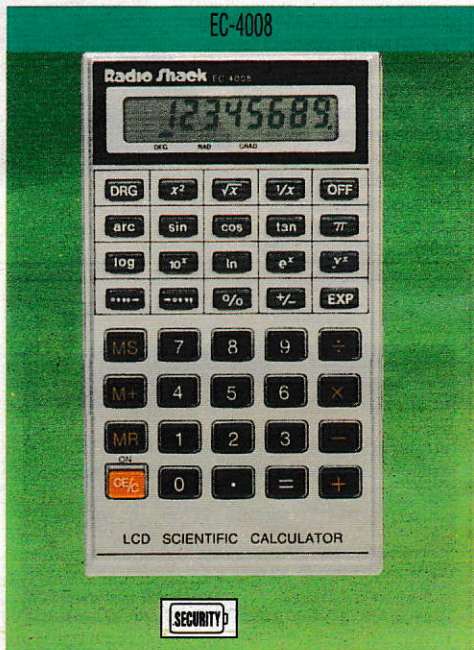
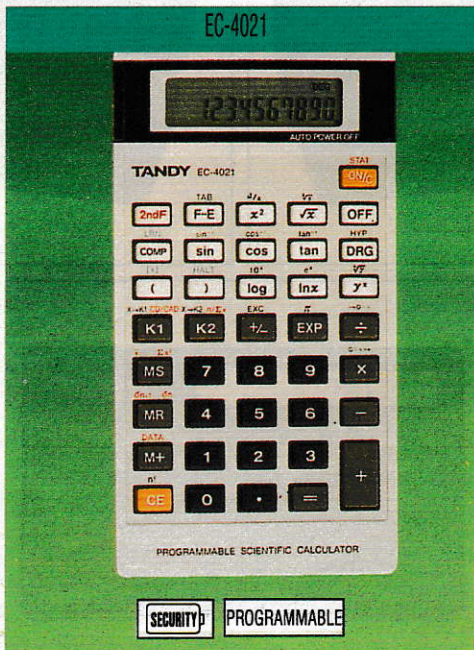
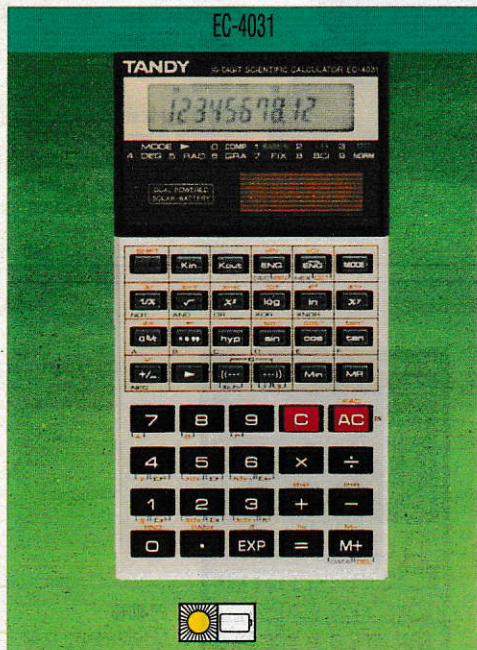

■ Statistiques, échantillonnage, calcul de probabilité ■ Conversions
 □ 87 fonctions □ 1 mémoire indépendante □ 6 mémoires constantes
 □ Conversions métriques □ 6 niveaux de parenthèses □ Notation ingénieur □ Solaire + piles. 65-997 199

■ 46 fonctions ■ Programmation simple □ 46 fonctions (statistiques simples, trigonométriques, logarithmiques,... et leurs inverses) □ 1 mémoire indépendante et 2 mémoires constantes □ 6 niveaux de parenthèses. 65-984 149

■ Trigonométrie ■ Logarithmes
 □ 40 fonctions: trigonométriques, logarithmiques et leurs inverses,... □ Constante automatique □ Affichage LCD à 8 chiffres, mantisse à 5 chiffres □ Extinction automatique. 65-977 99

CALCULATRICES DE BUREAU

EC-3021

EC-3022

EC-2014

EC-3023



■ Impression bicolore ■ Méthode d'entrée des machines à calculer ■ Affichage à 12 chiffres
 Sous-total, augmentation/remise, pourcentage, arrondis... 4 touches de mémoire +, -, x, ÷, %
 Virgule flottante ou fixe 4 fonctions décimales
 Imprimante bicolore. Sur secteur
 65-971 599

■ Méthode d'entrée rapide des données ■ Idéal pour le calcul des prix de revient Sous-total, marge bénéficiaire/remise, calculs mixtes et répétés, pourcentages, élévation à une puissance... 4 touches de mémoire +, -, x, ÷, √, % Virgule flottante 4 fonctions décimales Compilage des entrées Imprimante Sur secteur
 65-972 499

■ Ecran d'affichage inclinable ■ Double alimentation: piles ou secteur Double alimentation: peut être emportée partout Sous-total, marge bénéficiaire/remise, calculs mixtes et répétés, pourcentages, arrondis, élévation à une puissance... Mémoire avec cumul et décumul +, -, x, ÷, √, % Virgule fixe ou flottante Affichage LCD inclinable Imprimante à rouleau encreur Dim.: 160x200x40mm.
 65-966 399

Compacte: se glisse facilement dans votre attaché-case Touche d'arrondi vers le bas Touche + surdimensionnée 3 touches de mémoire +, -, x, ÷, %
 Affichage LCD à 10 chiffres Extinction automatique Constante automatique Imprimante Sur piles ou secteur (adapt. en option).
 65-956 299

Papiers pour imprimantes de calculatrice

57mm	65-669/954/965/966/969/970/972	65-710	39,50 (par 3)	38mm	65-951/953/955	65-713	22,50 (par 6)	57mm	65-644/645	65-706	39,50 (par 3)
------	--------------------------------	--------	---------------	------	----------------	--------	---------------	------	------------	--------	---------------

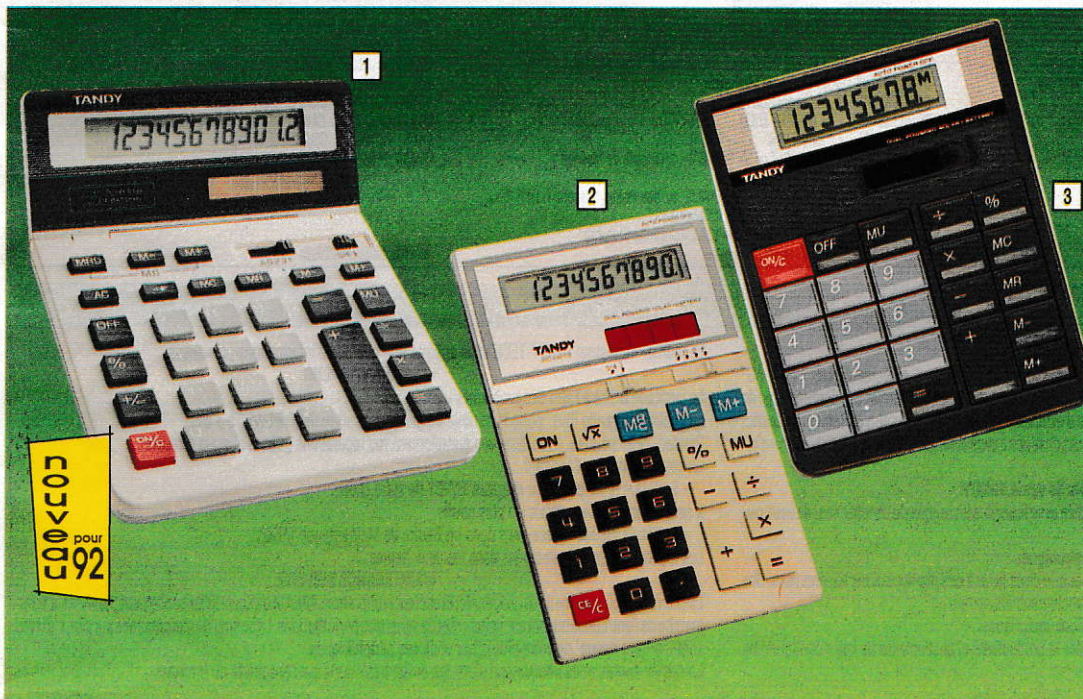

EC-2018
 Large affichage inclinable très lisible à 12 chiffres
 Double alimentation: solaire + pile. Majoration, marge bénéficiaire, arrondis Double mémoire +, -, x, ÷, % Virgule flottante ou fixe Constante automatique
 65-580 249

EC-2013
 Support amovible Double alimentation: solaire + pile Changement de signe Constante autom. 3 touches de mémoire +, -, x, ÷, √, % Virgule flottante.
 65-575 149

EC-2016
 Compacte Double alimentation: solaire + pile 4 touches de mémoire +, -, x, ÷, % Affichage incliné Extinction automatique.
 65-578 99

Chez Tandy, nous savons que les utilisateurs d'ordinateurs professionnels n'ont pas uniquement besoin d'acheter du matériel et des logiciels dernier cri. Ils souhaitent bénéficier aussi des conseils de professionnels de l'informatique et d'un véritable service après-vente sachant s'adapter à la croissance de leurs besoins.

Pour toutes ces raisons, Tandy a sélectionné ses boutiques qui se sont plus particulièrement spécialisées dans la micro-informatique. Dans chacun des magasins spécialisés, vous bénéficiez des conseils d'un expert en micro-informatique formé par nos soins. Il peut vous aider à cerner vos besoins précis et à mettre au point un système de configuration adapté, de la bureautique ou du traitement de texte à la gestion de votre entreprise.

Dans les boutiques spécialisées, vous pouvez trouver également une vaste gamme de périphériques (matériels ou logiciels) connectables sur le système que vous avez choisi.

Chez Tandy vous bénéficiez par ailleurs d'un service après-vente particulièrement performant: en effet, nos entrepôts ont en stock plus de 40.000 pièces détachées et accessoires qui peuvent être commandés de toutes nos boutiques.

Nous pouvons également vous proposer des contrats de maintenance sur site avec liaison téléphonique directe offrant au contractant une aide immédiate chaque fois que cela est nécessaire.

Nos clients peuvent bien sûr se faire également aider par leur point de vente.

Les magasins spécialisés ont été conçus pour offrir à leur clientèle un vaste choix de matériel et de services.

Ainsi, quels que soient vos besoins en informatique (micro personnelle, éducative ou professionnelle) Tandy peut y répondre, en équipement comme en services.

Garantie Plus... la garantie prolongée

Après avoir introduit la garantie Plus pour ses produits informatiques, TANDY propose désormais à l'acheteur une protection supplémentaire pour la plupart des produits de ce catalogue.

Pratiques et économique, ces programmes éliminent les services d'entretien de ces produits. Ils offrent les principaux avantages suivants:

- Prolongation de la garantie originale pièces et main-d'oeuvre jusqu'à 4 ans dans certains cas.
- Priorité de réparation au SAV.
- Pas de frais inattendus pendant la durée de la garantie prolongée.

Renseignez-vous dans nos magasins lors de vos achats.

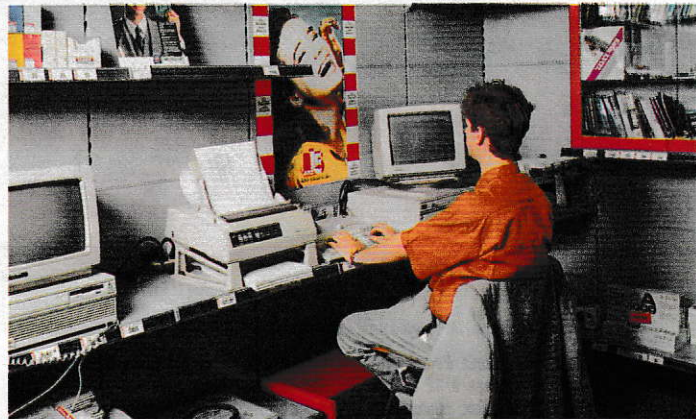

VOUS TROUVEREZ CI-DESSOUS LA LISTE DES MAGASINS TANDY PLUS SPECIALISES EN INFORMATIQUE

03100 MONTLUCON C. Cial ST JACQUES
06300 NICE 15 bd Général Deffino
06340 NICE LA TRINITE C. Cial AUCHAN
12100 MILLAU 2 rue de la Pépinière BP 315 ★
13001 MARSEILLE 24, bd Garibaldi
13127 VITROLLES C. Cial CARREFOUR
14120 CAEN MONDEVILLE C. Cial SUPERMONDE
18000 BOURGES 2 bd Clémenceau ★
29000 QUIMPER 11 avenue de la Libération ★
29200 BREST C. Cial COATAR GUEVEN rue Jean Jaurès
30000 NIMES 38, bd Gambetta
31000 TOULOUSE 18, rue Bayard
31000 TOULOUSE 46 rue du Languedoc
31120 TOULOUSE (PORTET) C. Cial CARREFOUR
31327 LABEGE C. Cial CARREFOUR
33000 BORDEAUX 93, cours Alsace Lorraine
33140 VILLENAVE D'ORNON C. Cial GEANT CASINO route de Toulouse
33240 ST ANDRE DE CUBZAC ZAC de la Garosse C. Cial SUPER RALLYE
33700 MERIGNAC C. Cial CARREFOUR Merignac Soleil
34000 MONTPELLIER 12, bd du Jeu de Paume
34500 BEZIERS 14 avenue Jean Moulin ★
34500 BEZIERS C. Cial BEZIERS 2
34980 SAINT CLEMENT LA RIVIERE C. Cial TRIFONTAINE
35000 RENNES 12, place du Colombier bd Sully
35200 RENNES C. Cial ALMA
35300 FOUGERES C. Cial INTERMARCHÉ route de St Malo ★
42000 ST.ETIENNE 8, rue Gambetta

44000 NANTES 3, rue de Feltre
45140 ST.JEAN DE LA RUEILLE C. Cial AUCHAN av. P. Mendès France
50470 LA GLACERIE C. Cial COTENTIN RN 13
54000 NANCY 45, rue St Georges
57160 MOULIN LES METZ RN 57
59000 LILLE 162, av de Dunkerque
59140 DUNKERQUE 53, av Clémenceau
59300 VALENCIENNES 78 rue des Remparts ★
59300 VALENCIENNES C. Cial CONTINENT
59320 ENGLIS C. Cial AUCHAN
59650 VILLENEUVE D'ASCQ C. Cial V2
63000 CLERMONT FERRAND 18 BIS, rue André Moinier
63170 AUBIERE C. Cial MAMMOUTH
64230 LESCAR C. Cial CARREFOUR
64600 ANGLET C. Cial BAB2 rue Jean Léon Laporte
66000 PERPIGNAN C. Cial AUCHAN route de Perthus
67200 STRASBOURG HTE PI MAILLE IRENE face C. Cial AUCHAN
68300 SAINT LOUIS 5, rue de Mulhouse
69001 LYON 154, bld Croix Rousse
69003 LYON C. Cial LA PART DIEU
69006 LYON 6, cours VITTON
69230 ST-GENIS-LAVAL C. Cial ST GENIS 2 - 101 route de Vouries
69800 SAINT PRIEST C. Cial AUCHAN
71100 CHALON S/SAONE C. Cial LA THALIE, av. des Poilus d'Orient
71680 CRECHES S/SAONE C. Cial BOUCHARDES
72650 LE MANS C. Cial AUCHAN RN 138 La chapelle St Aubin
73000 CHAMBERY 166 quai C. Roissard

75003 PARIS 23, rue Beaubourg
75011 PARIS 67, av de la République
75013 PARIS C. Cial GALAXIE, 30, av d'Italie
76046 ROUEN C. Cial St Sever local 253
76360 BARENTIN C. Cial MESNIL ROUX
76600 LE HAVRE 63-65, place des Halles
77300 FONTAINEBLEAU 9, rue Marrier
78140 VELIZY C. Cial VELIZY 2
78200 MANTES LA JOLIE 1-3, rue Gambetta
80000 AMIENS 18, rue Vergnaux
81100 CASTRES 123 Bis Av Albert 1^{er}
82000 MONTAUBAN 15, place PRAX-PARIS, C. Cial L'OCCITON
83000 TOULON 76, bd de Strasbourg
84130 LE PONTET C. Cial AUCHAN
90000 BELFORT 5, av Wilson
91022 EVRY C. Cial EVRY 2
92200 NEUILLY/SEINE 23, rue du Château
93117 ROSNY S/BOIS C. Cial ROSNY 2
93606 AULNAY S/BOIS C. Cial PARINOR
94012 CRETEIL C. Cial REGIONAL 127 Creteil Soleil
94651 RUNGIS C. Cial BELLE EPINE
95000 CERGY C. Cial LES 3 FONTAINES

★ Magasins franchisés

ASSISTANCE ET MAINTENANCE INFORMATIQUE

TANDY ASSISTANCE

Que vous utilisiez votre ordinateur à des fins personnelles ou professionnelles, éducatives ou bureautiques, TANDY ASSISTANCE a été créé pour vous aider à tirer le meilleur parti de votre investissement micro-informatique. Paramétrage de votre imprimante ou de votre MODEM, installation de cartes d'extension, configuration de votre traitement de texte... TANDY ASSISTANCE vous propose donc un ensemble de services destinés à vous aider lors de l'utilisation de votre matériel informatique.

Complément des points de vente TANDY:

TANDY ASSISTANCE vous permet d'avoir une relation privilégiée avec le service technique du constructeur de votre outil informatique.

Support téléphonique:

Il est souvent plus efficace et plus économique de téléphoner que de se livrer à des manipulations hasardeuses. Une équipe capable de vous répondre immédiatement reçoit directement vos appels.

Journal d'informations techniques:

Il existe des "trucs" ou des "astuces" permettant d'augmenter la productivité et la souplesse de votre configuration (matériel et logiciel).

Le journal trimestriel TANDY-TECH vous apporte une quantité d'informations précieuses.

GARANTIE PLUS

La certitude d'être à l'abri des problèmes techniques.

Le contrat "Garantie Plus" porte la période de garantie de votre matériel de 1 à 3 ans.

Pendant cette période, nous assurons gratuitement vos réparations (pièces et main d'oeuvre).

En cas de panne de l'appareil:

- Soit vous le rapportez au magasin TANDY de votre choix.

Il sera réparé dans les délais les plus courts.

- Soit vous prenez rendez-vous dans un Centre de Maintenance TANDY.

Les réparations seront effectuées dans les deux heures.

MAINTENANCE SUR SITE

La clientèle professionnelle est exigeante, et ceci est compréhensible. Un ordinateur en panne peut paralyser la bonne marche de l'entreprise ou tout au moins créer de sérieuses perturbations. Le contrat de maintenance sur site, c'est l'assurance "tout risque" de votre ordinateur et de ses périphériques.

En cas de panne, nous intervenons dans des délais très courts sur l'ensemble du territoire.

SOUND BLASTER

■ Carte musicale compatible AdLib®

■ Carte interface M.I.D.I.

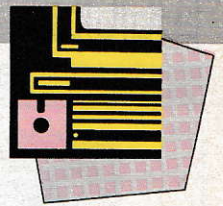

■ Carte de sortie (voix synthétisée)

■ Carte pour levier de commande

COMPTON pour 92

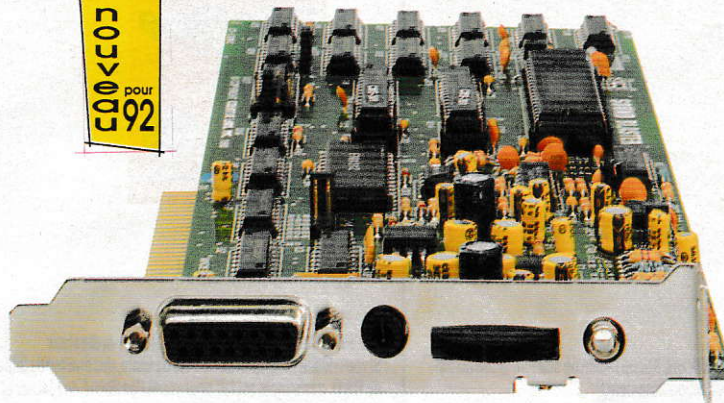

■ Carte d'entrée du son et amplificateur pour micro

■ Amplificateur de puissance

Adlib, propriété de AdLib Inc.

	■ Synthétiseur écrit/oral SBTALKER inclus		Interface M.I.D.I. Permet de brancher un instrument de musique M.I.D.I. sur la carte Sound Blaster (par l'intermédiaire d'un module optionnel).
	Synthétiseur A 11 voix FM, des sonorités plus vraies que nature et un choix élargi de logiciels disponibles. Générateur de sons digitaux. Crée de nombreux effets sonores, tels que des cris d'animaux et autres.		Ampli 2x4W Permet de brancher des enceintes ou un casque d'écoute stéréo. Livré avec câble de connexion pour chaîne hi-fi.
	Prise de son Par l'intermédiaire de n'importe quel microphone standard.		Logiciel "orgue" Composez une musique orchestrale sans même connaître une note de musique!
	Module synthétiseur écrit/oral Transforme un texte en parole. Avec DR SBAITSO, vous pouvez même converser en anglais avec votre ordinateur.		Logiciel "perroquet" Il répète vos paroles, ajoute des commentaires et crie.
	Prise pour levier de commande Permet la connexion d'un levier de commande équipé d'une fiche D-Sub à 15 contacts.		Logiciel "VOXKIT" Permet de transformer digitalement les sons

DONNEZ UNE NOUVELLE DIMENSION SONORE A VOTRE PC!

La carte Sound Blaster transforme votre PC en source d'inspiration et de connaissance musicales! Musique orchestrale, effets spéciaux, voix..., elle peut générer virtuellement n'importe quel son! Son avantage essentiel est de vous proposer une solution "tout-en-un". La carte comprend notamment un synthétiseur, un générateur de son, un canal pour l'entrée du son et un autre pour la sortie, un interface M.I.D.I. permettant de brancher un instrument de musique (par l'intermédiaire d'un module optionnel), une prise pour levier de commande et, ce qui ouvre d'énormes perspectives, un module qui traduit le texte en parole! Grâce à son amplificateur pour microphone incorporé, vous pouvez capter n'importe quel son à l'aide d'un microphone standard, pour le "travailler" et le modifier ensuite à volonté dans votre ordinateur! Un amplificateur incorporé permet en outre de brancher un casque d'écoute stéréo ou une paire d'enceintes, à moins que vous ne préfériez relier directement votre carte Sound Blaster sur votre chaîne stéréo par l'intermédiaire du câble fourni. Et pour vous donner plus de possibilités encore, un immense choix de logiciels de supports, sans cesse plus nombreux, est mis à votre disposition. La création musicale est à votre portée: avec votre PC et Sound Blaster, explorez ses limites! 900-2407 1.190

ORDINATEUR DE POCHE PC-6

Bien plus qu'une calculatrice: un ordinateur

- Idéal pour ingénieur, architecte, contremaître, étudiant,...
- MEV de 8Ko extensible à 16Ko
- 65 fonctions scientifiques intégrées
- Fonctions d'écriture des programmes en BASIC et en assembleur (23 commandes, 15 fonctions)
- Très facile à programmer
- Répertoire pour adresses et numéros de téléphone
- Mémo
- Alimentation permanente de la mémoire assurant la sauvegarde des programmes et des données
- Dim.: 140x70x12mm (replié).

262-3672	799
Module MEV de 8Ko additionnel.	
260-3674	179
Pile au lithium CR 2032 pour le PC-6.	
23-162	14,90
Câble d'interface.	
260-3671	69

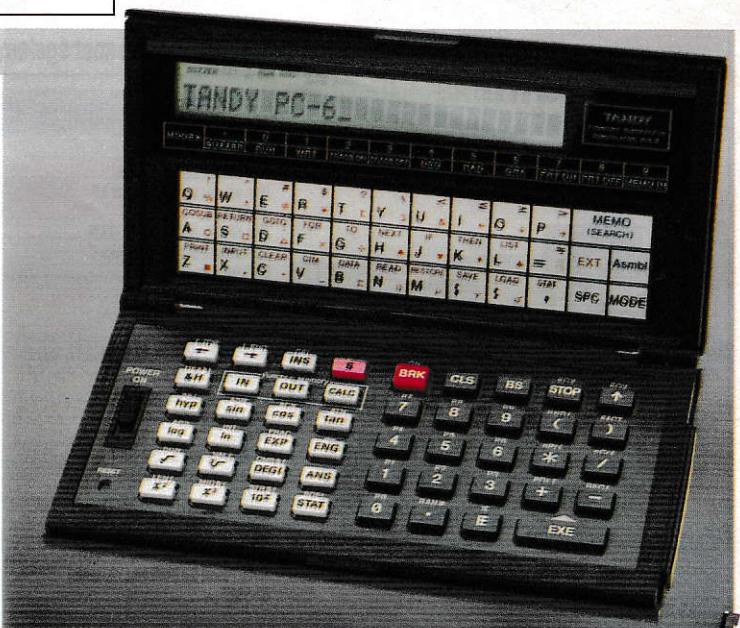



Carmen San Diego

A travers le monde entier, partez à la recherche d'une bande de malfaiteurs. Aucun indice ne doit être laissé au hasard si vous voulez aboutir... Une enquête passionnante pleine de rebondissements!

Version 3 1/2": 908-7053 399
Version 5 1/4": 908-7077 399



The Print Shop™: publication assistée par ordinateur

Si vous désirez imprimer des cartes de visite, des entêtes de lettres, une publicité, voire un petit journal, ce logiciel de P.A.O. très simple est fait pour vous! Possibilité de réaliser et d'imprimer des dessins et logos. Version 3 1/2".

908-7051 499
Version 5 1/4": 908-7075 499



Un grand choix de jeux compatibles PC dans votre magasin Tandy

Venez donc les découvrir et les essayer!

Space Quest IV

Un jeu d'aventure et de découverte qui vous passionnera des heures durant! Compatible avec la carte Sound Blaster pour des effets sonores surprenants! 908-8316 569

Prehistorik

Grawagars a faim et doit nourrir sa famille: pour cela, il est prêt à tout, même à défier les pires ennemis au mépris du danger! 908-8317 349

F-15 Strike Eagle II

Prends les commandes de ton appareil et exécute la mission qui t'est confiée. Une simulation de vol et de combat aérien de la meilleure veine! 908-8318 .. 449

Le crime ne paie pas*

Tous les moyens sont bons pour devenir maire de la

ville: vols, corruption, règlements de compte, assassinats... Fort heureusement, ce n'est qu'un jeu, aussi passionnant qu'immoral! 908-8319 349

Puzznic

Un casse-tête d'arcade passionnant, à la fois simple dans son exécution et pourtant très difficile à maîtriser! Plus de 200 niveaux. 908-8320 369

F29 Retaliator

Du jamais vu en matière de simulation de vol et de combat! Volez sur deux chasseurs du futur, dont seuls les prototypes volent actuellement! 908-8321 .. 449

Metal Mutant

Un formidable robot est envoyé sur Kronox pour retrouver et détruire Arod 7. 130 tableaux passionnants d'arcade-action! 908-8322 349

De nombreux jeux Commodore sont également disponibles dans votre magasin Tandy!

OUVRAGES INFORMATIQUES



1. Bien débuter

Bien débuter sur PC. 62-9337 149

Bien débuter sur turbo Pascal 5.0 62-9338 99

Bien débuter sur Word V. 62-9339 129

Bien débuter sur Turbo C, Quick C 62-9340 129

Super jeux PC. 62-9448 135

Flight Simulator version 3 62-9318 159

MS/PC DOS initiation. 62-9486 215

2. Autoformation:

D-base IV en 20 leçons. 62-9324 148

Autosketch en 20 leçons 62-9325 98

PC Tools de luxe 5.5. 62-9307 98

Norton Utilities en 20 leçons 62-9306 98

Microsoft Word V. 62-9326 98

GW-Basic et Basica. 62-9305 98

MS-DOS 4.0 en 20 leçons. 62-9308 148

Turbo Pascal 5.0 (livré avec disquette) 62-9327 345

3. Visites guidées

Works 2 (livré avec disquette) 62-9341 199

Word V (livré avec disquette) 62-9342 199

Multiplan 4.2 (livré avec disquette) 62-9343 199

4. Mode d'emploi

Microsoft Word mode d'emploi 62-9328 82

PC Tools de luxe mode d'emploi 62-9329 82

Guide Norton Utilities. 62-9344 79

Guide PC Tools de luxe 5.1 62-9330 99

5. Applications:

Lotus 1. 2. 3. par la pratique. Version 3. 62-9319 378

Turbo Pascal applications 62-9312 308

MS-DOS 130 astuces et utilitaire (livrée avec disquette) 62-9331 198

Gestion du personnel (livré avec disquette). 62-9499 440

62-9332 478

Télécommunication et micro 62-9333 298

Mise en page Ventura 62-9472 225

Exploitez mieux votre imprimante 62-9301 130

75 recettes DOS 62-9314 175

102 programmes pour PC 62-9447 135

6. Collection Micro Passion:

Turbo basic par l'exemple. 62-9311 198

8086/8088 fonctionnement. 62-9310 178

Minitel et micro. 62-9334 168

Système expert: technique et pratique 62-9335 350

Virus. 62-9336 149

Transfert et conversion de données sur PC (livré avec disquette). 62-9303 295

La bible du PC (livré avec disquette) 62-9499 440

DESKMATE® 3.5: 1 PROGRAMME, 10 APPLICATIONS!

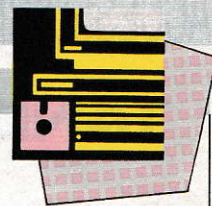

COU<03
92



Ce logiciel à orientation graphique se caractérise par une extrême simplicité d'emploi. Il comprend de nombreux programmes d'applications pratiques pour rédiger et mettre en page vos documents écrits, organiser vos archives, établir vos budgets, programmer vos activités, etc. Comme tous ces programmes font appel aux mêmes procédures, l'apprentissage de DeskMate se révèle un jeu d'enfant!

Texte

Traitement de texte simple à utiliser ainsi que **Dictionnaire**, un auxiliaire efficace en matière orthographique.

Mise en page

Permet de disposer vos documents écrits de manière professionnelle comme s'ils sortaient d'une imprimerie.

Fichiers

Puissant gestionnaire de fichiers permettant de classer rationnellement vos fournisseurs, clients, documents, listes de membres, dias...

Programmes

Intégrateur qui permet d'appeler vos propres programmes par l'intermédiaire de DeskMate

et de revenir à celui-ci dès la fin de votre session.

Dessin

Traitement graphique permettant également de transférer vos illustrations dans d'autres programmes, comme **Texte**, afin d'illustrer vos rapports, articles ou "mailings".

Tableur

Un outil d'analyse qui transforme votre ordinateur en une feuille de calcul: rien de plus simple pour établir vos budgets, réaliser des projections de vente ou calculer un plan d'amortissement.

Telecom

Permet la communication entre ordinateurs

(système multi-poste) ou, à l'aide d'un modem optionnel, donne accès au réseau téléphonique belge et international.

Agenda

Les applications **Calendrier** et **Alarme** vous rappellent vos rendez-vous et mémorisent également les événements à date fixe tels qu'anniversaires, fêtes, etc.

Et plus

DeskMate vous offre aussi d'autres applications tels que **Carnet d'adresses**, **Répertoire téléphonique** et **Calculatrice**.

255-1351 390



Macro Compagnon

Simplifie encore l'utilisation de DeskMate en exécutant une séquence de commandes par l'appui sur une seule touche. Plus de 100 macros combinables.
255-1361 169

LOGICIELS PROFESSIONNELS

ORDICOMPTA Junior



Ordicompta Junior

L'outil indispensable pour vos comptes, mais aussi pour votre gestion. Le logiciel de comptabilité le plus vendu en France à l'heure actuelle.
Version 5 1/4". 265-9562 2.366,07
Version 3 1/2". 265-9563 2.366,07

Ordifactory Junior

Gère tous vos documents, tels que factures, devis, bons de commandes, etc. de façon simple, rapide et fiable. Sécurité et tranquillité assurée.
Version 5 1/4". 265-9564 1.773,07
Version 3 1/2". 265-9565 1.773,07

Professions libérales

Ce logiciel répond aux besoins spécifiques des professions libérales: déclaration fiscale 2035, gestion de trésorerie, TVA, amortissements, etc.
Version 5 1/4". 265-9566 1.482,50
Version 3 1/2". 265-9567 1.482,50

Ordipaye

Le logiciel idéal pour résoudre les problèmes liés à la paye dans les P.M.E./P.M.I. employant jusqu'à 12 salariés. Edition de tous les documents sociaux et fiscaux, plan de pays standard, transfert automatique dans Ordicompta, statistiques, graphiques.
Version 5 1/4". 265-9568 2.366,07
Version 3 1/2". 265-9569 2.366,07

TANDY®

CABLES

Que vous possédiez une simple calculatrice de bureau avec imprimante ou une imprimante laser du tout dernier cri, vous trouverez ci-dessous un éventail complet de câbles de raccordements. Pour gagner du temps et de l'argent, rendez-vous dans votre magasin Tandy, vous êtes certain d'y trouver le câble de raccordement qu'il vous faut!

CABLES POUR IMPRIMANTE

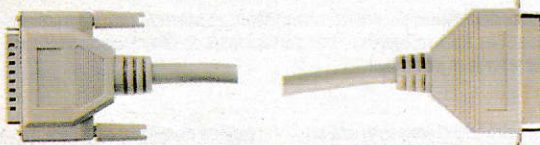

DESCRIPTION	N° .CAT	PRIX
34 contacts/Centronics 36 contacts Tandy, blindé, 1,80m	260-0225	199
34 contacts/Centronics 36 contact Tandy, blindé, 3,60m	260-0222	299
34 contacts/Centronics 36 contacts IBM, blindé, 1,80m	260-0289	199
34 contacts/Centronics 36 contacts IBM, blindé, 3,60m	260-1259	299
34contacts/Centronics 36 contacts, type ruban, 1,80m	260-1401	149
DB25 mâle/Centronics 36 contacts Tandy, blindé, 1,80m	260-0227	199
DB25 mâle/Centronics 36 contacts Tandy, blindé, 3,60m	2650-0223	299
DB25 mâle/Centronics 36 contacts IBM, blindé, 1,80m	260-0288	129
DB25 mâle/Centronics 36 contacts IBM, blindé, 3,60m	260-1258	229

CABLES SERIE

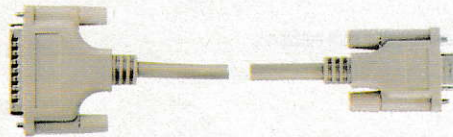

DB25 mâle/DB25 femelle, type rond, blindé, 1,80m	260-0240	129
DB25 mâle/DB25 mâle, type rond, blindé, 1,80m	260-0249	199
DB25 mâle/DB9 femelle, type, rond, blindé, 1,80m	260-0269	129
DB25 mâle/DB25 mâle, type rond, 3m	260-0291	195

ADAPTATEURS

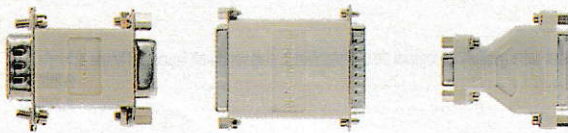

DB9 mâle/DB9 femelle, Null modem	260-1496	59
DB25 mâle/DB25 mâle, Gender Changer	260-0264	49
DB25 femelle/DB25 femelle, Gender Changer	260-0243	59
DB9 femelle/DB9 femelle, Gender Changer	260-1495	59
DB9 mâle/DB9 mâle, Gender Changer	260-0266	49
DB9 mâle/DB9 mâle, Gender Changer	260-0280	49
DB25 femelle/DB9 femelle, Port Adapter	260-0265	59
DB25 femelle/DB9 mâle, Port Adapter	260-0287	59

CABLE SECTEUR

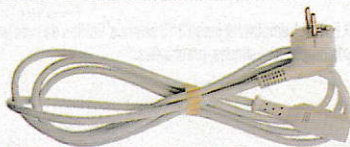

Pour ordinateur ou imprimante.	250-9205	29
--------------------------------	----------	----

PAPIER

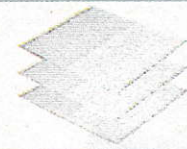

--	--	--	--	--	--	--	--	--	--

80 COLONNES

260-9352	240	11"	x	-	60	x	-	2000x1	249
260-9379	240	11"	-	x	70	x	-	500x2***	229
260-9384	240	11"	-	x	70	x	-	500x3***	349
260-9354	240	12"	-	x	80	-	x	500x1	109
260-9357	240	12"	-	x	70	x	-	500x1	105
260-9355	240	12"	-	x	80	-	x	1000x1	199
260-9356	240	12"	-	x	80	-	x	2000x1	295
260-9373	DIN A4	-	-	x	80	-	x	1000x1	199
260-9374	DIN A4	-	-	x	70	x	-	1000x1	159

115 COLONNES

260-9341	330	8"	-	x	70	x	-	1000x1	149
----------	-----	----	---	---	----	---	---	--------	-----

132 COLONNES

260-9353	380	11"	x	-	60	-	-	2000x1	295
260-9349	380	11"	-	x	70	-	-	2000x1	295

FEUILLE A FEUILLE

260-9434	DIN A4	-	-	x	80	-	-	500	59
----------	--------	---	---	---	----	---	---	-----	----

ETIQUETTES

260-9443	69	23	-	x	-	-	-	500x1	49
260-9460	69	23	-	x	-	-	-	1000x1	79
260-9462	89	36	-	x	-	-	-	500x1	49
260-9463	89	36	-	x	-	-	-	1000x1	79
260-9346	89	36	-	x	-	-	-	4000x1	269
260-9444	101	36	-	x	-	-	-	500x1	59
260-9445	101	36	-	x	-	-	-	1000x1	99

***11" = 66 lignes/page, 12" = 72 lignes/page, A4 = 70 lignes/page, étiquettes: en mm.

*** autocopie

260-1332	Rouleau thermique 10,47 x 24,38							37,50
----------	---------------------------------	--	--	--	--	--	--	-------

RUBANS

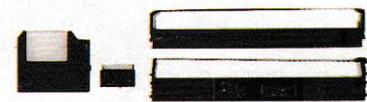

IMPRIMANTE A AIGUILLES

IMPRIMANTE	DESCRIPTION	N° .CAT	PRIX
DMP-107/130/132/133	Ruban tissu	260-1236	68
DMP-120/200	Ruban tissu	260-1483	78
DMP-300/2102	Ruban tissu	260-2819	79
DMP-430	Ruban tissu	260-1296	99
DMP-440	Ruban tissu	260-2809	250
DMP-442	Ruban tissu	260-2823	85
DMP-921	Ruban tissu	260-7922*	69
DMP-2104	Ruban tissu	260-2869*	119
DMP-240	Ruban tissu	260-2824*	99
DMP-240	Ruban couleur	260-2826*	249

IMPRIMANTE A LASER

LP-1000	Kit A	260-2805	1.290
LP-1000	Kit B	260-2806	990
LP-1000	Toner	260-2807	250

DIVERS

LP I	Ruban carbone	260-7101	29,50
CGP-115/PC-2	3 recharges noires	260-1480	24,50
CGP-115/PC-2	3 recharges rouges/vertes/bleues	260-1481	24,50

ACCESSOIRES

ACCESSOIRES 5 1/4"



Disquettes

1 disquette DSDD, 48TPI, 360Ko. 260-9406	5,90
10 disquettes DSDD, 48TPI, 360Ko. 260-412	79
10 disquettes DSDD, 96TPI, 720Ko. 260-410	105
10 disquettes de couleur jaune DSDD, 48TPI, 360Ko. 260-9420	79
10 disquettes de couleur verte DSDD, 48TPI, 360Ko. 260-9421	79
10 disquettes de couleur blanche DSDD, 48TPI, 360Ko. 260-9516	NOUVEAU 79
10 disquettes DSHD, 96TPI, 1,2Mo. 260-422	129
10 disquettes de couleur rouge DSDD, 48TPI, 360Ko. 260-9422	79



Coffrets de rangement

Pour 3 disquettes. 260-216	14,50
Pour 5 disquettes. 260-1348	29
Pour 10 disquettes. 260-1452	55
Pour 60 disquettes, avec serrure. 260-9453	95
Pour 50 disquettes, avec serrure et compartiment pour disquettes de travail. 260-1353	202
Pour 10 disquettes. Rouge. 260-9450	45
Pour 10 disquettes. Jaune. 260-9451	45
Pour 10 disquettes. Bleu. 260-9452	45
Pour 10 disquettes. Vert. 260-9454	45

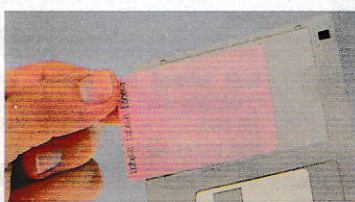

Étiquettes

Étiquettes Label-it interchangeables.	
10 fenêtres + 50 étiquettes. 260-9518	NOUVEAU 45
50 étiquettes. 260-9524	25
100 étiquettes autocollantes de couleur pour disquettes 260-245	25

ACCESSOIRES 3 1/2"

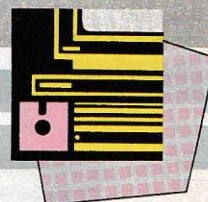

Disquettes

1 disquette DSDD, 135TPI, 720Ko. 260-9417	11,90
10 disquettes DSDD, 135TPI, 720Ko. 260-418	175
10 disquettes SSDD, 135TPI, 360Ko. 260-416	165
10 disquettes de couleur rouge DSDD, 135TPI, 720Ko. 260-9425	99
10 disquettes de couleur verte DSDD, 135TPI, 720Ko. 260-9426	99
10 disquettes de couleur jaune DSDD, 135TPI, 720Ko. 260-9427	99
10 disquettes de couleur blanche DSDD, 135TPI, 720Ko. 260-9517	NOUVEAU 99
10 disquettes DSHD, 135TPI, 1,44Mo. 260-424	199



Coffrets de rangement

Pour 3 disquettes. 260-213	14,50
Pour 10 disquettes. 260-9340	59
Pour 10 disquettes, type accordéon. 260-9497	99
Pour 30 disquettes, avec serrure et compartiment pour disquettes de travail. 260-9359	145
Pour 40 disquettes, avec serrure. 260-9459	79
Pour 10 disquettes. Gris. 260-9430	35
Pour 10 disquettes. Rouge. 260-9431	35
Pour 10 disquettes. Jaune. 260-9432	35
Pour 10 disquettes. Bleu. 260-9433	35
Pour 10 disquettes. Vert. 260-9441	35



Étiquettes

Étiquettes Label-it interchangeables.	
10 fenêtres + 60 étiquettes. 260-9519	NOUVEAU 59
260-9523	25
100 étiquettes autocollantes de couleur pour disquettes 260-244	25

ENSEMBLES DE NETTOYAGE ET DIVERS

Disquette de nettoyage 5 1/4"
Simple ou double face.
Avec liquide, non abra-
sive.
260-9367 49

Ensemble de nettoyage
Pour écran et clavier.
260-9369 79

Disquette de nettoyage 3 1/2"
Simple ou double face. Avec liquide,
non abrasive.
260-9366 79

Ensemble de nettoyage
Pour imprimante matricielle. 260-9370 79

Socle vertical
Pour poser un ordinateur
verticalement.
Largeur réglable:
11,5cm à 15,5cm.
260-201 149

Couvercle de protection
Pour clavier à 102 touches. 260-1336 69

Organigraphe
Contient les symboles
pour le traitement de
l'information (norme
internationale
ISO 1028)
260-254 39

**10 pochettes
plastifiées d'une
capacité de 4 dis-
quettes chacune.**
Pour 5 1/4".
260-1315 59
Pour 3 1/2".
260-1316 59

Cassette informatique
C-120. 260-301 19,50
C-120 avec bobines en aluminium.
260-308 29

MONITEURS MONOCHROMES

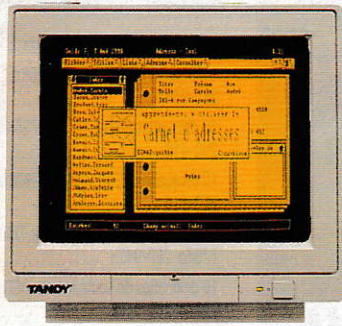

VM-17
 Monochrome ambre Type TTL Ecran plat de 14".
 252-3013 **1.482,50**

VGM-100
 Monochrome blanc Type VGA Ecran de 14".
 250-4040 **1.290**



MONITEURS COULEURS

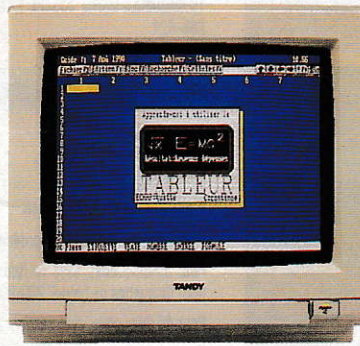

CM-32
 Couleur Type CGA Ecran de 14" Résolution: 0,42mm.
 252-3024 **2.990**

VCM-100
 Couleur Type VGA Ecran de 14" Résolution: 0,42mm Pied pivotant Très confortable.
 250-9090 **3.000**

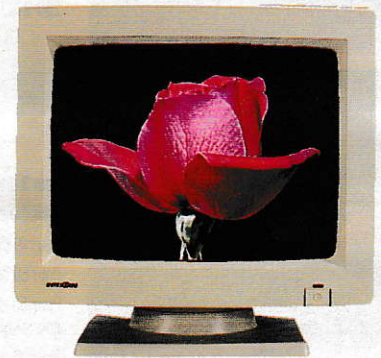

ACCESSOIRES POUR ORDINATEUR



Bras articulé pour moniteur S'articule dans tous les sens Supporte jusqu'à 14 kg. 260-9439 **2.668,50**
 Support pour bras Pour plus de robustesse. 260-9440 **462,54**



Socle universel pour moniteur 14"
 Orientable et inclinable.
 260-0125 **149**
 Idem, pour moniteur 12". 260-1369 **149**

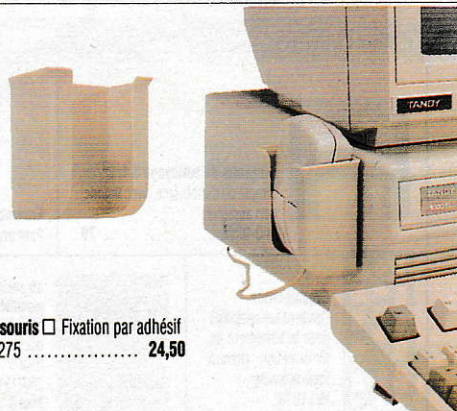

Porte-souris Fixation par adhésif
 260-0275 **24,50**



Housse de protection Pour moniteur. 260-0548 **49**

IMPRIMANTES ET ACCESSOIRES

IMPRIMANTE MATRICIELLE DMP-921

9 aiguilles Matrice 7x9 (Draft) et 13x9 (NLQ) Largeur d'impression: 80 caractères (132 en condensé) Vitesse d'impression: 192cps (Rapide); 160cps (Draft); 40cps (NLQ) Interface parallèle (Centronics) Modes d'impression: normal, comprimé, condensé, correspondance 10/12, étendu, proportionnel, graphique Alimentation en papier par poussée Alimentation feuille à feuille semi-automatique Emulations: IBM ProPrinter II, Epson FX-850 Poids: 3,3kg Dim.: 32x28x10,5cm

260-7921 1.990

Ruban de remplacement.

260-7922 69

COPIES pour 92

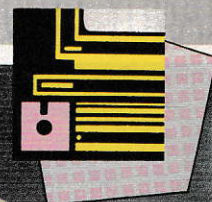

IMPRIMANTE MATRICIELLE COULEUR DMP-240

24 aiguilles Impression de très haute qualité: 360x360dpi Vitesse d'impression: 160cps (Draft 10 CPI); 192cps (Draft 12 CPI) Impression en 7 couleurs Alimentation en papier par poussée et par traction Alimentation feuille à feuille semi-automatique Emulations: IBM XL-24, Epson LQ500/850 Affichage LCD multifonction Mémoire tampon de 8Ko extensible à 40Ko 13 polices de caractères Poids: 5,2kg Dim.: 13x40x32cm

261-2839 3.990

Ruban de remplacement. Noir.

260-2824 69

Ruban de remplacement. Couleur.

260-2826 190

COPIES pour 92



SELECTEUR POUR IMPRIMANTE

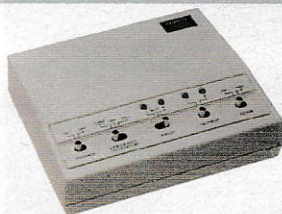

Pour raccorder deux ordinateurs à deux imprimantes Chaque ordinateur peut travailler avec l'une ou l'autre imprimante.

260-2844 790

COPIES pour 92

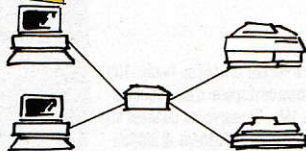

Console universelle pour imprimante

Inclinaison optimale Patins anti-dérappants Réceptacle pour papier.

260-9365 229

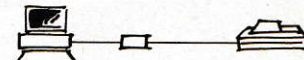

Câble-rallonge pour ordinateurs Tandy ou IBM + Câble ruban de 7,50m avec 2 connecteurs Centronics à 36 contacts

260-2840 + 260-0290 718

TANDY 1100 FD

COMPATIBLE



Tandy 1100 FD

2,9kg d'efficacité!

- Super-léger, super-compact!
- RAM de 640Ko extensible à 1,6Mo
- Ecran LCD éclairé par l'arrière très lisible
- Logiciel multifonctionnel DeskMate®

S'il ne vous faut qu'un seul compagnon de voyage, ce sera lui! Compact et léger, le Tandy 1100 FD sait se faire oublier dans votre attaché-case lorsque vous n'en avez pas besoin et vous épauler au moment crucial! Livré d'origine avec MS-DOS® et le logiciel multifonctionnel DeskMate® en mémoire morte, il se révèle à la fois puissant et simple à utiliser: poste de saisie et de traitement de données, traitement de texte, agenda électronique et, avec l'aide d'un modem optionnel, moyen de communication avec le système informatique de votre entreprise ou les banques de données, il remplit sur le vif toutes les tâches les plus utiles! Et si vous avez besoin d'une application particulière, choisissez-la librement parmi la plus vaste bibliothèque de logiciels disponible sur la marché!

- Caractéristiques:**
- Microprocesseur NEC V-20 à 8MHz
 - RAM de 640Ko extensible à 1,6Mo (carte EMS en option)
 - 1 unité de disquette interne 3 1/2" de 720Ko
 - Clavier AZERTY étendu à 84 touches
 - Ecran LCD "supertwist" éclairé par l'arrière, 25 lignes de 80 caractères
 - Adaptateur secteur 9,5VCC/1,7A
 - Batterie rechargeable
 - Système d'exploitation: MS-DOS 3.3 avec GW-BASIC
 - Dim.: 30,1x24,9x6,1cm
 - Poids: 2,9kg.
- 252-3530 6.990

MS-DOS® et GW™-BASIC, propriété de Microsoft Corp.
DeskMate®, propriété de Tandy Corp.
Hayes®, propriété de Hayes Microcomputer Products Inc.

■ Interfaces standard du Tandy 1100 FD

- Parallèle DB-25 pour imprimante
- Série DB-9
- Pour adaptateur secteur

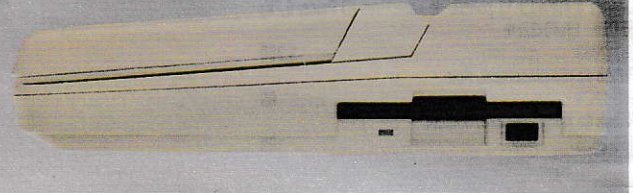

ACCESSOIRES

Sacoche de transport

Pour la protection de votre Tandy 1100 FD lors de vos déplacements. Avec poignée et bandoulière. 250-3512 345

Carte EMS RAM

Permet au choix d'étendre la RAM du Tandy 1100 FD jusqu'à 1,6Mo ou de disposer d'un disque mémoire virtuel de 1Mo. Conserve les données en mémoire pendant 5 jours sur batterie et indéfiniment sur secteur. 250-8080 2.990

Batterie rechargeable

Pour Tandy 1100 FD, 6VCC/1,8Ah, 5 heures d'utilisation continue. 250-3536 245



TANDY 1500 HD

PC portable "note-book"

Le poids est l'ennemi n° 1 de la performance! Pour le sportif, une seule solution: le régime! Fort heureusement, les décideurs en ont une seconde: choisir le Tandy 1500HD. Avec son poids plume et ses mesures de star (25,4x4,1x30,9cm), il vous accompagnera "incognito" et vous assurera pourtant des performances de champion: microprocesseur NEC V20, RAM de 640Ko extensible à 1,6Mo, disque dur de 20Mo, unité de disquette 3 1/2" de 1,44Mo, mise hors fonction automatique pour économiser les batteries, une extrême convivialité grâce à DeskMate et à ses nombreuses applications (traitement de texte, dictionnaire, traitement graphique, gestionnaire de fichiers, tableur, télécommunication, répertoire, agenda,...). Parfaitement autonome avec sa batterie et l'adaptateur secteur/chargeur livrés, vous apprécierez au plus haut point qu'il vous permette de rester en permanence en contact avec votre entreprise!

252-3506 12.990

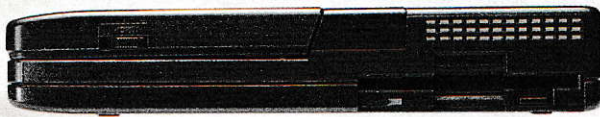

- Microprocesseur NEC V20
- RAM de 640Ko extensible jusqu'à 1,6Mo
- Disque dur de 20Mo
- Unité de disquette 3 1/2" de 1,44Mo
- DeskMate, MS-DOS, batterie et adaptateur secteur/chargeur inclus

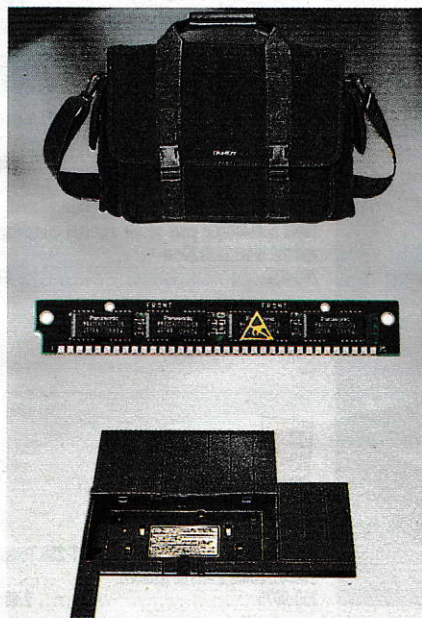

ACCESSOIRES

Sacoche de transport

- Pour la protection de votre Tandy 1500 HD en voyage
- Emplacement pour l'adaptateur secteur/chargeur et 1 batterie supplémentaire
- Avec poignée et bandoulière.

250-3512 345

Carte RAM EMS de 1Mo

- Etend la mémoire RAM de votre Tandy 1500 HD jusqu'à 1,6Mo
- Permet également une utilisation comme disque RAM virtuel ou comme mémoire tampon d'impression paginée.

250-3507 2.490

Batterie rechargeable supplémentaire

- Idéal pour une utilisation intensive de votre Tandy 1500 HD
- Gardez toujours une batterie chargée en réserve.

250-3526 490

INTERTAN DT-286

CO2000
pour
92



LE COMPATIBLE AT QUE VOUS ATTENDEZ !

Basé sur le microprocesseur 80286 d'Intel tournant à 12MHz, le DT-286 compte parmi les plus rapides de sa classe en raison de sa technologie avancée. Livré d'origine avec des éléments qui sont souvent optionnels, il constitue un investissement particulièrement rentable! C'est ainsi que, quelle que soit la version, il possède:

- une mémoire RAM de 1Mo (extensible jusqu'à 4Mo par modules Simms, sans carte supplémentaire ni logiciel EMS!)
- une carte graphique VGA qui lui assure un affichage de qualité
- un contrôleur de disque dur IDE 16-Bit
- un lecteur de disquette 3 1/2" de 1,44Mo
- une horloge en temps réel
- 5 interfaces 16-Bit.
- le système d'exploitation MS-DOS® 3.3
- le nouveau logiciel multifonctionnel DeskMate 3.5 (voyez en page 127).

Et parce que cela aussi a son importance, laissez-vous séduire par sa ligne compacte et ultra-plaie qui s'intégrera aussi bien chez vous que dans un bureau... A vous maintenant de choisir la version qui vous convient le mieux!

Caractéristiques:

- Microprocesseur Intel 80286 (12MHz)
- RAM de 1Mo extensible à 4Mo
- 1 unité de disquette 3 1/2" de 1,44Mo
- Emplacement pour 1 unité 3 1/2" et 5 1/4" supplémentaires
- Clavier AZERTY de 102 touches étendu
- 5 interfaces 16-Bit (3 pleine longueur et 2 demi-longueur)
- Connecteur IDE pour disque dur intégré
- 1 connecteur pour souris PS/2®
- 2 interfaces série et 1 parallèle
- Horloge en temps réel
- Carte vidéo VGA.

N Cat.	Système InterTAN DT-286	Prix
255-9830	Monochrome	6.590
255-9831	Monochrome + disque dur 40Mo	8.990
255-9835	Couleur	7.990
255-9836	Couleur + disque dur 40Mo	10.390

ACCESSOIRES

Souris électronique à 2 boutons pour applications graphiques ou autres, version PS/2.
250-1042 395

Tapis antistatique pour souris assurant un contact optimal, dim.: 22,8x20cm.
260-237 69

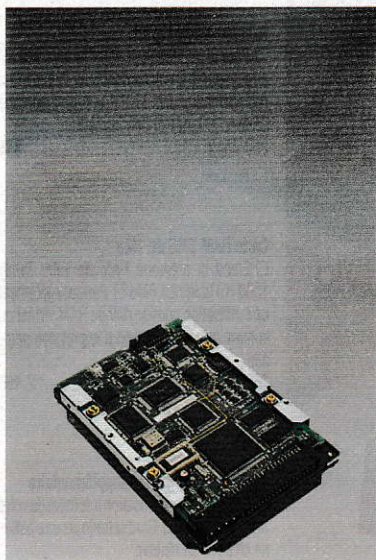

CO2000
pour
92

Disque dur IDE de 40Mo idéal pour le DT-286. Temps d'accès: 23ms. 2 ans de garantie.
250-9075 2.890

INTERTAN DT-88

UN EQUIPEMENT SUPER-COMPLET !

Basé sur le microprocesseur 8088 d'Intel tournant à 10MHz, le DT-88 a spécialement été conçu pour toutes les applications domestiques (éducation, budget, courrier, jeux...) ainsi que pour les indépendants, qui l'utiliseront avec un traitement de texte, un logiciel de comptabilité ou d'autres. Afin d'optimiser votre investissement, le DT-88 vous offre un équipement d'origine très complet comprenant de nombreux éléments généralement optionnels.

- une mémoire RAM de 640Ko
- une carte graphique VGA qui lui assure un affichage de qualité
- un contrôleur de disque dur IDE
- une horloge en temps réel
- un lecteur de disquette 3 1/2" de 1,44Mo
- le système d'exploitation MS-DOS® 3.3
- le nouveau logiciel multifonctionnel DeskMate 3.5 (voyez en page 127).

Et par dessus tout, vous apprécierez sa grande discrétion, due à sa ligne originale, compacte et ultra-plate, et à sa technologie d'avant-garde qui lui assure un fonctionnement silencieux par la suppression du ventilateur, dans un environnement où l'espace est nécessairement limité comme une chambre ou un salon, cet avantage n'est nullement négligeable!

Caractéristiques:

- Microprocesseur Intel 8088 (10MHz)
- RAM de 640Ko
- 1 unité de disquette 3 1/2" de 1,44Mo
- Emplacement pour 1 unité 3 1/2" supplémentaire
- Clavier AZERTY de 102 touches étendu
- 2 interfaces 8-Bit
- Connecteur IDE pour disque dur intégré
- 2 interfaces série et 1 parallèle
- Horloge en temps réel
- Carte video VGA.

8088

VGA

DeskMate®
inclus

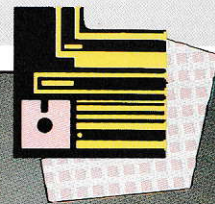

COO < CO > 92
pour 92

N Cat.	Système InterTAN DT-88	Prix
255-9820	Monochrome	4.990
255-9821	Monochrome + disque dur 20Mo	6.990
255-9825	Couleur	6.490
255-9826	Couleur + disque dur 20Mo	8.490

ACCESSOIRES

Souris électronique à 2 boutons pour applications graphiques ou autres, à brancher sur une interface RS-232C.
250-1040 299

Tapis antistatique pour souris assurant un contact optimal, dim.: 22,8x20cm.
260-237 69

Disque dur IDE de 20Mo idéal pour le DT-88 ou le Tandy 1000 TL/2.
250-1047 2.490

Unité de disquette 3 1/2" externe de 1,44Mo, spécialement conçu pour le DT-88.
250-9085 890

COO < CO > 92
pour 92

COO < CO > 92
pour 92

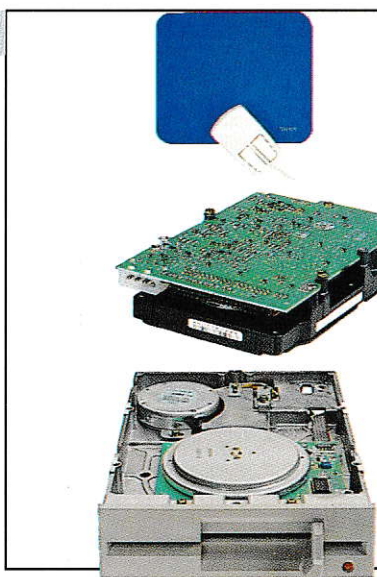

VOTRE MAGASIN TANDY LE PLUS PROCHE

- 01440 VIRIAT Centre Commercial ZAC de la Chambrière tél : 74.45.21.97
- 01500 AMBERIEU en BUGEY "les Arcades" rue Alexandre Dérard tél : 74.34.54.02 *
- 03000 MOLLINS Centre Commercial carrefour RN 7 ZAC Champions tél 70.46.34.83
- 03100 MONTLUCON Centre Commercial St Jacques tél : 70.28.48.78
- 06000 NICE Centre Commercial Nice Etolie tél : 93.80.08.47
- 06000 NICE 30 bd Gambetta tél : 93.87.21.40
- 06200 NICE Centre Commercial carrefour route de Digne tél : 93.29.89.29
- 06210 MANDELIUVE NAPOULE Centre Commercial Rallye route de Fréjus RN 98 tél : 92.97.61.99
- 06300 NICE Centre Commercial T.M.L. 15 Gal. Deslignes tél : 93.56.82.82
- 06340 NICE LA TRINITÉ Centre Commercial Auchan tél : 93.54.10.42
- 10000 TROYES 14 rue Pilou tél : 25.73.64.74
- 11000 CARRASSONNE (Ets R. Delhom) 91 rue Bringer tél : 68.47.08.94 *
- 12000 ROOZÉ (Ets Tournier) 19 rue Amana-Rodat tél : 65.68.68.75 *
- 12100 MILLAU (Ets Huel) 2 rue de la Pépinière BP315 tél : 65.61.03.90 *
- 13001 MARSEILLE 48 Bd de la Libération tél : 91.47.50.06
- 13001 MARSEILLE 24 Bd Garibaldi métro Noailles tél : 91.55.57.60
- 13002 MARSEILLE 60 rue Puvis de Chavannes tél : 91.56.50.60
- 13003 MARSEILLE 240 Bd National tél : 91.08.08.54
- 13008 MARSEILLE 279 Avenue du Prado tél : 91.25.95.76
- 13013 MARSEILLE 41 rue Alphonse Daudet tél : 91.06.71.95
- 13014 MARSEILLE Centre Commercial LE MERLAN N9 Av Prosper Mérimée tél : 91.67.97.02
- 13127 VITRY-LES-CENTRES Centre Commercial Carrefour Quartier des Griffons tél : 42.79.08.99
- 13200 ARLES 14 rue du 4 Septembre tél : 90.49.84.00
- 13300 SALON DE PROVENCE (Ets Delmote) 183 Bd Nostradamus tél : 90.56.86.16 *
- 15000 MARTIGUES Centre Commercial Auchan Canto Perdrix tél : 42.80.14.78
- 16000 CAEN 48 rue St Jean tél : 31.85.66.16
- 14100 LISIEUX (Ets François) 4 bis rue Duhamel tél : 31.31.67.71 *
- 14210 CAEN-NONDEVILLE Centre Commercial Supermarché tél : 31.82.67.82
- 14200 HEROUVILLE ST CLAIR Centre Commercial St Clair tél : 31.47.40.88
- 15.64.17.86 *
- 16400 ANGOULEME Centre Commercial Auchan la Couronne tél : 45.67.12.22
- 17200 ROYAN (Ets B.Humeau) 3, rue des Bains tél : 46.05.60.88 *
- 17300 ROCHEFORT (Ets Pineau) 26 rue Touffaire tél : 46.99.04.15 *
- 17300 ROCHEFORT (ELECTRO-LOISIRS) Centre Commercial Quatre ans Route de la Rochelle tél : 46.99.16.01 *
- 18000 BOURGES (Ets Usse) 2 Bd Clémenceau tél : 48.65.50.90 *
- 21000 DIJON Centre Commercial La Toison d'Or Quartier de Pouilly tél : 80.74.40.27
- 21800 QUEIGNY LES DIJON Centre Commercial Grand Marché rue des Echoppes tél : 80.46.06.69
- 22000 ST BRIEUC Galerie Marchande Centre Commercial Rallye tél : 96.78.04.55
- 22190 PLEIRIN (St Briec) Centre Commercial de Pleirin rue des sports tél : 96.74.54.94
- 22403 LAMBALLE (sono CB Music) BP321 tél : 96.31.33.88 *
- 24430 RAZAC Centre Commercial Auchan PERI 2 MARSAC S/L'ISLE tél : 53.04.76.31
- 25000 BESANCON 11 rue Battant tél : 81.81.45.19
- 25048 BESANCON Centre Commercial VALENTIN tél : 81.80.95.82
- 25200 MONTBELLARD 10 rue Clémenceau tél : 81.91.08.97
- 26000 CHARTRES 4 rue de la Volaille tél : 37.21.90.57
- 29000 BREST 26 rue de Siam tél : 98.44.28.11
- 29000 QUIMPER (ouest Bretagne inform) 11 avenue de la Libération tél : 98.52.12.44 *
- 29000 QUIMPER Centre Commercial Rallye route de Benodet tél : 98.90.66.49 *
- 29200 BREST Centre Commercial de l'Iroise bd de Plymouth tél : 98.49.25.23
- 29200 BREST COAT AR CUEVENN rue Jean Jaures tél : 98.43.05.10
- 30000 NIMES 38 bd Gambetta tél : 66.67.91.91
- 30900 NIMES 52bis rue de la République tél : 66.76.18.28
- 31000 TOULOUSE 46 rue du Languedoc tél : 61.53.12.30
- 31000 TOULOUSE 13.15 Allée Verdier tél : 61.53.94.28
- 31000 TOULOUSE 326 route de Seysses tél : 61.40.64.57
- 31000 TOULOUSE 18 rue Bayard tél : 61.63.06.15
- 31120 TOULOUSE (Portet sur Garonne) Centre Commercial Carrefour route d'Espagne tél : 61.76.70.40
- 31200 TOULOUSE C.IAL MAMMOUTH Chemin Gardabide tél : 61.58.08.25
- 31200 TOULOUSE 118 Bd Pierre Curie tél : 61.47.62.30
- 31300 TOULOUSE 42av E. Billières tél : 61.42.79.64
- 31327 CASTANET TOULOSAN Centre Commercial Carrefour la Bege tél : 61.39.29.49
- 31400 TOULOUSE 84-86 Av St Expéry tél : 61.54.64.80
- 31500 TOULOUSE 9bis av de Lyon GFG Bonnelty tél : 61.58.05.41
- 31600 MURET (la solution) 6 place de la Paix tél : 61.56.84.41 *
- 31800 SAINT GAUDENS 9 Av de Goulon tél : 61.89.79.70
- 32000 AUCH 101 Bd Sadi Carnot tél : 62.05.66.09
- 33000 BORDEAUX 71, rue de Fondraude tél : 56.81.68.10
- 33000 BORDEAUX 93, cours A. Lorrain tél : 56.51.09.70
- 33090 BORDEAUX Centre Commercial Auchan le Lac tél : 56.43.00.58
- 33100 BORDEAUX 2 Avenue Thiers tél : 56.86.75.25
- 33140 VILLENAVE D'ORNON Centre Commercial Géant Casino tél : 56.75.96.40
- 33240 ST ANDRE DE CUBZAC Centre Commercial Super Rallye ZAC de la GAROSSE tél : 57.43.53.80
- 33310 LORMONT CEDEX 217 Centre Commercial des 4 Pavillons tél : 56.86.17.00
- 33410 CADILLAC (Sté Sadem) Centre Commercial du Beguey tél : 56.62.14.95 *
- 33500 LIBOURNE Centre Commercial CONTINENT tél : 57.25.12.71
- 33600 PESSAC 9 rue Dulout tél : 56.45.04.43
- 33700 MÉRIGNAC Centre Commercial Carrefour Mérygnac Soleil tél : 56.55.98.81
- 34000 MONTPELLIER 12 Bd du Jeu de Paume tél : 67.58.83.30
- 34000 MONTPELLIER 5 av Clémenceau tél : 67.58.03.13
- 34000 MONTPELLIER Centre Commercial Polygone - 1 rue des Perteussans tél : 67.64.64.65
- 34500 BEZIERS 14 av Jean Moulin tél : 67.31.37.65 *
- 34500 BEZIERS Centre Commercial BEZIERS 2, route de Bessan tél : 67.76.23.43
- 34540 BALAZUC Centre Commercial MONTJOUR tél : 67.48.33.33
- 34980 ST CLEMENT Centre Commercial TRIFONTAINE tél : 67.61.01.56
- 35000 RENNES 12 Place du Colombier Bd Sully tél : 99.30.36.37
- 35200 RENNES Centre Commercial ALMA tél : 99.32.39.14
- 35300 FOUGÈRES Centre Commercial INTERMARCHÉ route de St Malo tél : 99.94.14.21 *
- 35510 CESSON SEVIGNE Centre Commercial EUROMARCHE Route de Paris tél : 99.83.45.10
- 99.83.45.05 *
- 35700 RENNES Centre Commercial LONGCHAMPS Allée Morvan Labels tél : 99.63.32.34
- 35760 SAINT GREGOIRE Centre Commercial Grand Quartier Rallye tél : 99.54.52.20 ou 52.22
- 37100 TOURS Centre Commercial LA PETITE ARCHÉ av Gustave Eiffel tél : 47.54.42.20
- 37170 CHAMBREY LES TOURS Centre Commercial MAMMOUTH CHAMBREY 2 ZAC LA VILLONNERIE tél : 47.27.81.65
- 37500 CHINON ESPACE ICM St Jean Route de Tours tél : 47.93.17.17 *
- 38000 GRENoble 22 Blvd Marechal Foch tél : 76.87.21.49
- 38000 GRENoble 12 Avenue Alsace Lorraine tél : 76.46.10.30
- 38080 L'ISLE D'ABEAU Centre Commercial ZAC ST HUBERT tél : 74.27.10.24
- 38100 GRENoble 112 Grand Place Gallie Marchande tél : 76.40.57.99
- 38130 ECHIROLLE Centre Commercial COMBOIRE tél : 76.40.02.74
- 38170 SEYSSINETS-PARIZET Centre Commercial la FAUCONNIERE N. 60 Pont Catanne tél : 76.49.46.54
- 41350 VINEUIL Centre Commercial EUROMARCHE tél : 54.43.10.20

- 42000 ST ETIENNE 8 rue Gambetta tél : 77.37.78.21
- 43000 SAINT ETIENNE 20 rue du 11 Novembre tél : 77.33.47.21
- 42150 SAINT ETIENNE Centre Commercial LA RICAMARIE tél : 77.57.10.94
- 44000 NANTES 3 rue de Faltre tél : 40.35.77.60
- 44000 NANTES 35 rue de Verdun tél : 40.35.44.66
- 44300 NANTES Centre Commercial PARADIS 42 Route de Paris tél : 40.93.01.57
- 44460 REZE Centre Commercial LECLEFR tél : 40.75.20.27
- 44570 TRIGNAC Centre Commercial AUCHAN tél : 40.90.30.96
- 44600 ST NAZAIRE Centre Commercial RALLYE 332 Route Côte d'Amour tél : 40.00.92.40 - 40.00.93.40
- 45000 ORLÈANS 54 rue des Carmes tél : 38.54.69.38
- 45140 ST JEAN DE LA RUELLE Centre Commercial AUCHAN Avenue Pierre Mendès France tél : 38.43.59.25
- 45200 MONTARGIS (sarl SEMELED) 48 rue Jean Jaures tél : 38.85.74.14 *
- 45770 SARAN Centre Commercial NORO tél : 38.73.38.18
- 46130 BIARS SUR CERRE 2 rue du 19 Mars 1962 tél : 65.38.68.75 *
- 47000 AGEN (Ets Julien) 1 Cours du 14 Juillet tél : 53.66.55.64 *
- 49000 ANGERS Place Herault tél : 41.88.12.82
- 49000 ANGERS Centre Commercial du Chapeau de Gendarme la Roseraie tél : 41.44.01.45
- 49000 ANGERS Centre Commercial Grand Maine rue du Grand Launay tél : 41.73.82.51
- 49300 CHOLET Centre Commercial Continent tél : 41.58.07.61
- 50100 CHERBOURG Centre Commercial CONTINENT CHANTERIE tél : 33.20.55.56
- 50470 LA GLACERIE Centre Commercial CONTINENT tél : 33.44.20.40
- 51100 REIMS Centre Commercial CONTINENT 15 Route de Cernay tél : 26.07.60.13
- 51100 REIMS 11 rue Talleyrand tél : 26.40.53.12
- 51200 EPERNAY 5 rue de la Juiverie tél : 26.54.71.71 *
- 53000 L'VAL Centre Commercial LA MAYENNE 46 Avenue Delattre de Tassigny tél : 43.02.89.98
- 54000 NANCY 19 BIS rue de Serre tél : 83.37.27.20
- 54000 NANCY Centre Commercial ST SEBASTIEN BP 65 tél : 83.37.02.29
- 54000 NANCY 45 Rue St Georges tél : 83.36.40.11
- 56100 LORIENT 18 Cours de la Bove tél : 97.21.49.01
- 56100 LORIENT Centre Commercial K2, allée de Kerluttu tél : 97.87.93.95
- 57000 METZ 44 rue Haute Seille tél : 87.75.32.54
- 57000 METZ 23 Rue du Palais tél : 87.76.37.04
- 57100 THIONVILLE Place Hugo tél : 82.54.48.22
- 57100 MOULIN LES METZ 309 RN 57 tél : 87.38.34.21
- 57400 SARREBOURG 3 Résidence Bousjeour Quai L'ALLEMANT tél : 87.03.64.09
- 58000 NEVERS MARZY C.C. Carrefour Route de Fourchambault tél : 86.57.23.22
- 59000 LILLE 139 Rue Gambetta tél : 20.57.01.05
- 59000 LILLE Résidence Chateaubriand 70, Rue de Douai tél : 20.52.00.47
- 59000 LILLE 162 Avenue de DUNKERQUE tél : 20.92.17.50
- 59000 LILLE 57 Rue Faidherbe tél : 20.74.06.13
- 59100 ROUBAIX Centre Commercial ROUBAIX 2000 Grand Bd Gambetta tél : 20.73.50.48 *
- 59115 LEERS Centre Commercial DE CHARGOURY Galerie Marchande tél : 20.82.91.49
- 59120 LOOS/LILLE 88 Avenue du Marechal FOCH tél : 20.44.94.56
- 59138 FLERS Centre Commercial CARREFOUR tél : 27.98.23.23
- 59139 WATTIGNIES Centre Commercial CDRA Avenue Clémenceau tél : 20.95.92.60 - 20.60.19.19
- 59140 DUNKERQUE 53 Avenue Clémenceau tél : 28.63.80.50
- 59160 LOMME Centre Commercial EUROMARCHE tél : 20.93.81.71
- 59165 AUBERCHICOURT (gd Bazar d'Auberchicourt) 19, rue Bermonville tél : 27.92.53.46 *
- 59200 TOURCOING R.S. DUIC D'HAVRE Centre Gal de GAULLE tél : 20.25.10.30
- 59280 ARMENTIERES 24 Rue des Déportés tél : 20.77.43.42 *
- 59290 VALEQUEAL Centre Commercial CONTINENT tél : 20.98.50.90
- 59300 WASCENIENNES (Ets Ruiu) 78 Rue des Remparts tél : 27.46.99.00 *
- 59300 VALEIENNES Centre Commercial CONTINENT tél : 27.29.22.67
- 59320 ENGLOS Centre Commercial AUCHAN tél : 20.92.86.23
- 59400 CAMBRI (rs ELECTRONIC) 17 rue des Chaudronniers tél : 27.83.31.16 *
- 59430 ST POL SUR MER Centre Commercial ST POL JARDIN tél : 28.60.34.95
- 59500 DOUAI 168 rue de Paris tél : 27.98.80.29
- 59560 MAUBEUGE 3-5 Rue de la Liberté tél : 27.62.31.66
- 59565 VILLENEUVE D'ASCO Centre Commercial V2 NIVEAU RDS tél : 20.91.00.80
- 59670 LOUVROU Centre Commercial AUCHAN tél : 27.65.45.45
- 59760 GRANDE SYNTHÉ Centre Commercial AUCHAN N 40 tél : 28.27.71.89
- 62000 ARRAS (Ets Goncalves) 10 rue de la Tailleurie tél : 21.51.17.14 *
- 62100 CALAIS Centre Calais OUEST RN 1 tél : 21.97.81.23
- 62100 CALAIS 45 Bd Jacquart tél : 21.96.80.00
- 62200 ST MARTIN BULOIGNE Centre Commercial AUCHAN R42 tél : 21.80.00.50
- 62200 BULOIGNE SUR MER (SELLIER ELECTRONIQUE) 10 rue FOLKESTONE tél : 21.31.61.92 *
- 62300 LENS 22-24 rue de la Paix tél : 21.28.60.36
- 62400 BETHUNE Centre Commercial LA ROTONDE tél : 21.56.59.88
- 62500 ST OMER (Ets Derou) rue des Beguines tél : 21.38.06.90 *
- 62950 NOELLES GODAULT Centre Commercial AUCHAN RN 43 tél : 21.75.46.38
- 63000 CLERMONT FERRAND 18 BIS rue André MOINIER tél : 73.31.13.90
- 63170 AUBIERE Centre Commercial MAMMOUTH tél : 73.27.48.60
- 64000 PAU 13 rue René Cassin tél : 59.80.03.73
- 64000 PAU 46 rue du Marechal JOFFRE tél : 59.27.34.45
- 64230 LESCAR Centre Commercial CARREFOUR RN 117 tél : 59.92.18.55
- 64600 ANGLÈT Centre Commercial B.A.2 rue Jean Leon LAPORTE tél : 59.63.52.76
- 65000 TARBES 70 rue du Marechal FOCH tél : 62.51.12.33
- 66000 PERPIGNAN Centre Commercial AUCHAN ROUTE DE PERTHUIS tél : 68.56.60.76
- 66000 PERPIGNAN 21 rue de l'Argenterie tél : 68.35.53.55
- 67000 STRASBOURG 1 rue de Zurich tél : 88.35.05.44
- 67000 STRASBOURG 10 rue du Faubourg de Pierre tél : 88.32.66.45
- 67000 STRASBOURG 102 Grand Rue tél : 88.75.50.88
- 67100 STRASBOURG 58 route du Polygone tél : 88.84.34.08
- 67100 STRASBOURG 281 Route de Colmar tél : 88.39.04.99
- 67200 STRASBOURG HAUTE PI MAILLE IRENE FACE Centre Commercial AUCHAN tél : 88.30.19.34
- 67300 SCHILTIGHEIM 2 rue Poincaré tél : 88.83.62.18
- 67500 HAGUENAU 136 Grand Rue tél : 88.73.00.48
- 67600 SELESTAT 2 Route de Colmar tél : 88.92.21.34
- 68000 COLMAR 6 Rue de la Grenouillère tél : 89.23.31.47
- 68110 MULHOUSE ILLZACH Centre Commercial EUROMARCHE LIELE NAPOLEON Avenue Fribourg tél : 89.61.80.86
- 68200 MULHOUSE 30 Avenue Aristide Briand tél : 89.42.38.04
- 68200 MULHOUSE 13, rue de la Justice tél : 89.46.56.41
- 68300 ST LOUIS 5 rue de Mulhouse tél : 89.69.77.64
- 69001 LYON 154 Bd Croix Rousse tél : 78.27.72.68
- 69001 LYON 2 Place Robatel tél : 78.27.04.82
- 69002 LYON 11 rue de Brest tél : 78.38.34.26
- 69003 LYON Centre Commercial LA PART DIEU NIV 1 PT VIVIER MER tél : 78.95.21.33
- 69006 LYON 13 Cours Lafayette tél : 72.74.09.58
- 69006 LYON 6 Cours Vitton tél : 72.74.78.70
- 69007 LYON 28 Cours Gambetta tél : 72.73.47.81
- 69008 LYON 132 Avenue des Frères Lumière tél : 78.74.27.58
- 69009 LYON 38 Quai Artinger tél : 78.83.00.22
- 69100 VILLEURBANNE 299 Cours Emile Zola tél : 78.84.29.19

- 69100 VILLEURBANNE 4 Cours Tolstoi tél : 78.03.08.30
- 69150 DECINES 20 Avenue Jean Jaures tél : 72.02.12.42
- 69230 ST GENIS LAVAL Centre Commercial ST GENIS 2101 Route de Vouiries tél : 78.56.61.12
- 69400 VILFRANCHE S/SAONE 245 Rue Nationale tél : 74.60.08.39
- 69700 GIVORS Centre Commercial de la Gier voie expresse C47 162 tél : 72.24.18.13
- 69800 ST PRIEST Centre Commercial AUCHAN ZAC Champ du Pont tél : 72.37.04.03
- 71000 CHALON SUR SAONE 51 Grand rue tél : 85.48.39.18
- 71100 CHALON SUR SAONE Centre Commercial de la Thalie Avenue des Poilus d'Orient tél : 85.43.30.06
- 71100 CHALON SUR SAONE Carrefour CHALON rue THOMAS DUMORAY tél : 85.48.36.08
- 71680 CRECHES SUR SAONE Centre Commercial "BOUCHARDOS" tél : 85.36.53.99
- 72000 LE MANS 35 Route Nationale tél : 43.23.78.77
- 72650 LE MANS Centre Commercial AUCHAN RN 138 tél : 43.28.44.72
- 73000 CHAMBERY 166 Quai Charles Roissard tél : 79.96.08.88
- 73000 CHAMBERY 37 Rue d'Italie tél : 79.85.98.79
- 74330 EPAGNY Centre Commercial AUCHAN tél : 50.22.34.46
- 75002 PARIS 17 Bd Poissonnière tél : 42.33.33.29
- 75003 PARIS 23 Bd St Martin tél : 42.72.60.98
- 75003 PARIS 21 Rue de Rivoli tél : 42.72.03.09
- 75005 PARIS 36 Rue Monge tél : 43.54.82.43
- 75007 PARIS 84 Rue de Sèvres tél : 45.67.43.79
- 75010 PARIS 214 Rue du Faubourg St Martin tél : 42.05.20.16
- 75010 PARIS 111 Rue Lafayette tél : 48.78.79.87
- 75010 PARIS 30 Bd de Strasbourg tél : 42.39.59.88
- 75011 PARIS 67 Avenue de la République tél : 48.07.11.65
- 75011 PARIS 161 Bd Voltaire tél : 40.09.94.66
- 75011 PARIS 175 Rue du Faubourg St Antoine tél : 43.07.63.90
- 75013 PARIS Centre Commercial Massena 13 tél : 45.84.50.40
- 75013 PARIS Centre Commercial Galaxie, 30 Avenue d'Italie tél : 45.80.35.80
- 75014 PARIS 31 Avenue du Général Leclerc tél : 43.20.46.18
- 75015 PARIS 353 Rue du Vaugirard tél : 45.32.06.51
- 75018 PARIS 12 ter Avenue de Clichy tél : 42.93.57.06
- 75019 PARIS 72 Rue de Flandre tél : 40.36.70.66
- 75020 PARIS 8 Rue d'Avron tél : 43.73.45.58
- 75020 PARIS 6 Rue de Belleville tél : 47.97.33.69
- 76000 ROUEN 84 Rue Jeanne d'Arc tél : 35.88.72.12
- 76000 ROUEN 34 Rue Grand Pont tél : 35.71.69.00
- 76048 ROUEN Centre Commercial ST Sever LOCAL 253 tél : 35.63.36.50
- 76120 GRAND QUEVILLY Centre Commercial du Bois Cany tél : 35.67.04.05
- 76170 LILLEbonne (magnas point) 6 Place du Général de Gaulle tél : 35.38.39.91 *
- 76360 BARENTIN Centre Commercial MESNIL ROUTE tél : 35.91.00.71
- 76400 FECAMP (magnas point) 42, rue Jacques Huet tél : 35.28.05.51 *
- 76600 LE HAVRE 45 Avenue René Coty tél : 35.21.68.58.35.21.68.69
- 76600 LE HAVRE 63-65 Place des Halles tél : 35.22.05.51 *
- 76600 LE HAVRE 211 Rue Aristide Briand tél : 35.42.22.72
- 76620 LE HAVRE Centre Commercial de Haut Gaillard tél : 35.54.43.33
- 77000 VAILLY Tandy Place du Marché tél : 60.23.44.91 *
- 77190 MEAUX EN BIERE Centre Commercial CARREFOUR VILLIERS N 7 tél : 64.87.90.50
- 77195 DAMMARIES Les Lys Centre Commercial Carrefour Villiers N85 tél : 64.87.90.50
- 77300 PONTAINEBLEAU 9 Rue Marrier tél : 64.22.34.09
- 77330 PONTAULT CROULT Centre Commercial CARREFOUR tél : 64.40.82.23
- 77410 CLAYE SOUILLY Centre Commercial CARREFOUR tél : 60.26.26.73
- 78000 VERSAILLES 15 Rue Hoche tél : 39.02.38.49
- 78100 ST GERMAIN EN LAYE 5 Rue de Paris tél : 37.93.61.10
- 78140 VELIZY Centre Commercial VELIZY 2 tél : 34.65.96.67
- 78150 LE CHESNAY Centre Commercial PARLY 2 tél : 39.54.07.57
- 78200 MANTES LA JOLIE Centre Commercial AUCHAN BUCHELAYE tél : 30.92.20.82
- 78200 MANTES LA JOLIE 1/3 Rue Gambetta tél : 34.78.64.11
- 78240 CHAMBOURCY Centre Commercial CONTINENT RN 13 tél : 39.79.27.19
- 78370 PLAISIR Centre Commercial de PLAISIR LES CLAYES tél : 30.54.02.72
- 78100 FLINS 25 Centre Commercial FLINS tél : 30.90.23.23
- 78180 NOTRE CHAURAY C.C. Rallye route de Paris tél : 49.08.24.99
- 80000 AMIENS 18 Rue Vergnaux tél : 22.92.86.14
- 80000 AMIENS Centre Commercial AMIENS 2 Place de la Gare tél : 22.91.91.14
- 81000 ALBI 35 Avenue Teyssier tél : 63.54.78.11
- 81100 CASTRES 123 bis Avenue Albert 1er tél : 63.59.53.22
- 82000 MONTAUBAN 15 Place PRAX-PAYOL tél : 63.63.53.25
- 83000 TOULON Centre Commercial MAYOL tél : 94.31.00.00
- 83100 TOULON 76 Bd de Strasbourg C.ial Mammouth tél : 94.93.06.06
- 83190 OLLIULLES Centre Commercial LA CONTINENT tél : 94.06.06.05
- 83300 DRAGUIGNAN 5 Bid Gabriel Perri tél : 94.68.14.11 *
- 84000 HYERES Chaussée de St Joseph La Passerone tél : 94.65.87.11 *
- 84000 AVIGNON 10 Bd St Ruf tél : 90.85.17.76
- 84000 AVIGNON 36 rue des Marchands tél : 90.85.69.54
- 84000 AVIGNON Centre Commercial LA COURTINE EUROCARTE tél : 90.85.74.74
- 84130 LE PONTET Centre Commercial AUCHAN tél : 90.31.34.26
- 85100 LES SABLES D'OLONNE 8 Quai FRANQUEVILLE (LEM ELECTRON) tél : 51.21.31.61 *
- 87000 LIMOGES 29 rue Haute WIENNE tél : 55.34.24.64
- 87000 LIMOGES Centre Commercial CARREFOUR BEAUBREUIL tél : 55.35.10.17
- 87220 FÉYTA Centre Commercial CARREFOUR ROUTE de TOULOUSE tél : 55.06.96.82
- 88000 EPINAL Centre Commercial Boutique ST NICOLAS tél : 29.35.23.23
- 89000 BELFORT 5 Avenue WILSON tél : 86.46.53.55
- 91022 EVRY Centre Commercial EVRY 2 tél : 60.79.05.90
- 91220 BRETIGNY SUR ORGE Centre Commercial AUCHAN "LA MAISON NEUVE" tél : 60.85.86.44
- 91620 VILLE DU BOIS Centre Commercial CONTINENT tél : 64.49.05.16
- 91692 LES ULIS Centre Commercial CARREFOUR LES ULIS tél : 69.07.04.75
- 91806 BRUNY Centre Commercial VAL D'HYERES Quincy sous Senart tél : 69.00.23.91
- 92110 CLICHY 89 Bd Jean Jaures tél : 47.31.81.29
- 92200 NEUILLY SUR SEINE 23 Rue du Château tél : 47.45.80.00
- 92240 MALAKOFF Centre Commercial SUPER M 18 Avenue Brossollette tél : 47.35.58.76
- 92600 ANSIERES 21 rue de la Station tél : 40.86.26.23
- 93000 BOBIGNY Centre Commercial 2124 rue Carnot tél : 48.30.74.66
- 93117 ROSNY SOUS BOIS Centre Commercial ROSNY 2 tél : 48.55.36.73
- 93160 NOISY LE GRAND Centre Commercial ARCADES tél : 45.92.83.90
- 93270 SEVRAN Centre Commercial BEAUSEVRAN rue des Petits Ponts tél : 43.83.87.59
- 93606 AULNAY SOUS BOIS Centre Commercial PARINOR tel : 45.91.03.70
- 93800 EPINAY SUR SEINE 51/53 Bd FOCH tél : 48.26.05.51
- 94012 CRETEIL Centre Commercial Régionale 127 CRETEIL SOLEIL tél : 49.80.53.92
- 94101 SAINT MAUR (Euroquart) 79 avenue Carnot tél : 48.53.48.72
- 94120 FONTAINEY SOUS BOIS Centre Commercial AUCHAN VAL DE FONTENAY tél : 48.75.42.96
- 94651 RUNGIS Centre Commercial BELLE ETOILE tél : 45.75.02.22
- 95000 CERGY PONTOISE Centre Commercial Les 3 Fontaines NOUVEAU M2 tél : 30.73.91.77
- 95160 TAVERNY Centre Commercial MAMMOUTH tél : 30.40.14.12
- 95200 SARCELLES Centre Commercial des FLANADES 1 Place de NAUVAIRE tél : 39.90.08.59
- 95350 ST BRICE LA FORET Centre Commercial CONTINENT tél : 39.92.10.71
- 97000 ST PIERRE ET MIQUELON BP4292 tél : 508.41.31.23 *

* magasins franchisés

3 CENTRES DE MAINTENANCE INFORMATIQUE: 69007 LYON 256 Avenue Jean Jaures tél: (16)78.69.07.70 / 31000 TOULOUSE 216 Rue du Général Bourbaki Tél: (16)61.13.12.15 / 95022 CERGY PONTOISE Centre commercial des 3 Fontaines R.C. Terrasses - Pontic Ciel: (1)30.73.10.15

INTERTAN FRANCE a division of INTERTAN CANADA LTD
BP. 147 - 95022 Cergy Pontoise Cedex. R.C.S. PONTOISE
B 339 016 750 - Tél.: 30.73.10.15 - TELEX 699.022 F

AVERTISSEMENT IMPORTANT: Les prix et la disponibilité des produits présentés dans ce catalogue peuvent varier dans les magasins franchisés et chez nos distributeurs agréés. Consultez votre annuaire téléphonique pour connaître l'adresse de votre magasin le plus proche et vous assurer auprès de celui-ci des prix et de la disponibilité des produits.
Tous les efforts ayant été accomplis pour que ce catalogue soit le plus précis possible, la société ne peut être déclarée responsable d'erreurs éventuelles.