

ПЕРЕНОСНЫЙ РАДИОПРИЕМНИК
ВЫСШЕГО КЛАССА

„ЛЕНИНГРАД-002“

АПП-0-1

РУКОВОДСТВО ПО ЭКСПЛУАТАЦИИ

РЕПЕРНО-ТАБЕЛИЧНИК

НАЦИОНАЛНА АКАДЕМИЯ

„ТЕХНИКА“ АД-002

1984

БЪЛГАРСКО НАУЧНО ИЗСЛЕДОВАТЕЛСТВО

1. ВНИМАНИЕ!

При покупке приемника требуйте проверки его работоспособности и качества звучания.

Убедитесь в том, что в гарантийном и отрывных талонах поставлены штамп магазина, разборчивая подпись или штамп продавца и дата продажи.

Помните, что при утере руководства по эксплуатации с гарантийным талоном Вы лишаетесь права на гарантийный ремонт.

Проверьте сохранность пломбы на приемнике и его комплектность.

После хранения приемника в холодном помещении или после переноса в зимних условиях дайте ему прогреться до комнатной температуры в течение 2—3 ч.

Прежде чем включить приемник, внимательно ознакомьтесь с настоящим руководством по эксплуатации.

2. КОМПЛЕКТНОСТЬ

1. Приемник «Ленинград-002»
2. Источник питания:
 - элементы типа 373 — 6 шт.
 - держатель элементов — 2 шт.
3. Сетевой шнур — 1 шт.
4. Вилка СШ-3 (СШ-5) для подключения магнитофона — 2 шт.
5. Вилка для подключения внешней антенны в диапазоне УКВ — 1 шт.

- | | |
|---|---------|
| 6. Головной телефон типа ТМ-4 | — 1 шт. |
| 7. Запасные предохранители типа ВП1-1-0,25А | — 2 шт. |
| 8. Запасные лампы освещения шкалы типа МН2,5×0,15 на 2,5 В | — 4 шт. |
| 9. Руководство по эксплуатации приемника с гарантийным и отрывными талонами | |
| 10. Упаковочная коробка | |

3. УКАЗАНИЯ ПО ТЕХНИКЕ БЕЗОПАСНОСТИ

Во избежание несчастных случаев не включайте приемник со снятой задней крышкой при питании от сети.

Перед заменой предохранителя в приемнике не забудьте вынуть вилку из розетки электросети.

Не применяйте в приемнике самодельных предохранителей. Это может вывести его из строя.

При питании приемника от электросети, в случае падения напряжения сети, не устанавливайте переключатель напряжения питания в другое положение, так как в любой момент напряжение сети может стать нормальным, и это вызовет повреждение приемника.

4. КРАТКОЕ ОПИСАНИЕ ПРИЕМНИКА

Переносный радиоприемник высшего класса «Ленинград-002» предназначен для приема местных и дальних радиовещательных станций в диапазонах длинных, средних, коротких и ультракоротких волн, а также для воспроизведения грамзаписи с внешнего электропроигрывающего устройства, записи и воспроизведения записи с помощью магнитофона.

Радиоприемник имеет девять диапазонов волн, внутреннюю магнитную антенну для длинных и средних волн, выдвижную телескопическую антенну для коротких и ультракоротких волн, ступенчатую регулировку полосы пропускания, плавную регулировку тембра по низким и высоким звуковым частотам, ступенчатую регулировку тембра, автоматическую подстройку частоты на принимаемую станцию в диапазонах КВ и УКВ, возможность приема трех УКВ станций при фиксированной настройке.

Внутренняя магнитная антенна обеспечивает прием местных и мощных дальних радиостанций в диапазонах длинных и средних волн.

Ступенчатое переключение полосы пропускания по промежуточной частоте позволяет уменьшить уровень помех при приеме дальних станций.

«Местный прием» улучшает качество звучания при приеме местных радиостанций в диапазонах длинных и средних волн.

Автоматическая подстройка частоты позволяет точно настроиться на принимаемую станцию.

Фиксированная настройка на УКВ диапазоне позволяет прослушивать одну из трех УКВ станций, на которые произведена предварительная настройка приемника.

Расположение и назначение элементов управления приемника показаны на рис. 1. Схема электрическая принципиальная приведена в приложении.

Основные технические характеристики

Диапазоны принимаемых волн (частот):

Длинные волны (ДВ) — 2000,0 ... 735,3 м (150 ... 408 кГц).

Средние волны (СВ1) — 571,4 ... 230,0 м (525 ... 1300 кГц).

Средние волны (СВ2) — 230,0 ... 186,9 м (1300 ... 1605 кГц).

Короткие волны (КВ1) — 75,9 ... 48,5 м (3,95 ... 6,20 МГц).

Короткие волны (КВ2) — 50,5 ... 48,4 м (5,95 ... 6,25 МГц).

Короткие волны (КВ3) — 42,5 ... 40,6 м (7,07 ... 7,38 МГц).

Короткие волны (КВ4) — 32,0 ... 30,6 м (9,35 ... 9,85 МГц).

Короткие волны (КВ5) — 25,8 ... 24,6 м (11,6 ... 12,1 МГц).

Ультракороткие волны (УКВ) — 4,56 ... 4,11 м (65,8 ...

73,0 МГц).

Реальная чувствительность приемника при приеме на внутреннюю магнитную антенну, не хуже:

в диапазоне ДВ — 0,8 мВ/м,

в диапазонах СВ1, СВ2 — 0,5 мВ/м.

Реальная чувствительность приемника с выдвигной телескопической антенной, не хуже:

в диапазонах КВ1 ... КВ5 — 150 мкВ/м,

в диапазоне УКВ — 10 мкВ/м.

Избирательность (при расстройке на ± 10 кГц), не менее 50 дБ.

Полоса воспроизведения звуковых частот при работе на внутренний громкоговоритель:

в диапазонах длинных, средних и коротких волн при включенной кнопке узкая полоса УП — 80 ... 2400 Гц,

в диапазонах длинных, средних и коротких волн при включенной кнопке широкая полоса ШП — 80 ... 4000 Гц,

в диапазонах длинных и средних волн при включенной кнопке местный прием МП — 80 ... 6300 Гц,

в ультракоротковолновом диапазоне УКВ — 80 ... 12500 Гц.



Рис. 1. Внешний вид приемника с обозначением элементов управления

1 — кнопка включения автоматической подстройки частоты АПЧ; 2 — кнопка включения местного приема МП; 3 — кнопка включения узкой полосы УП; 4 — кнопка включения широкой полосы ШП; 5 — кнопка включения диапазонов УКВ; 6 — кнопка включения диапазонов КВ2—5; 7 — кнопка включения диапазона КВ1; 8 — кнопка включения диапазона СВ2; 9 — кнопка включения диапазона СВ1; 10 — кнопка включения диапазона ДВ; 11 — выдвижная телескопическая антенна; 12 — кнопка включения диапазона КВ2; 13 — кнопка включения диапазона КВ3; 14 — кнопка включения диапазона КВ4; 15 — кнопка включения диапазона КВ5; 16 — кнопка включения и выключения приемника; 17 — ручка настройки диапазонов КВ2-5 и УКВ; 18 — ручка регулятора тембра высоких звуковых частот; 19 — ручка настройки диапазонов ДВ, СВ1, СВ2, КВ1; 20 — ручка регулятора тембра низких звуковых частот; 21 — кнопка переключателя РЕЧЬ; 22 — ручка регулятора громкости; 23 — кнопка переключателя СО-

ЛО; 24 — кнопка включения внешнего электропроигрывающего устройства и внешнего усилителя низкой частоты; 25 — кнопка включения внешнего магнитофона на запись и воспроизведение; 26 — кнопка включения подсвета шкалы при питании приемника от внутреннего источника питания; 27 — кнопки включения фиксированных настроек в УКВ диапазоне; 28 — ручки фиксированной настройки для выбора программ в диапазоне УКВ; 29 — индикатор настройки и уровня разряда элементов питания; 30 — ручка переноса приемника.

Номинальная выходная мощность приемника:

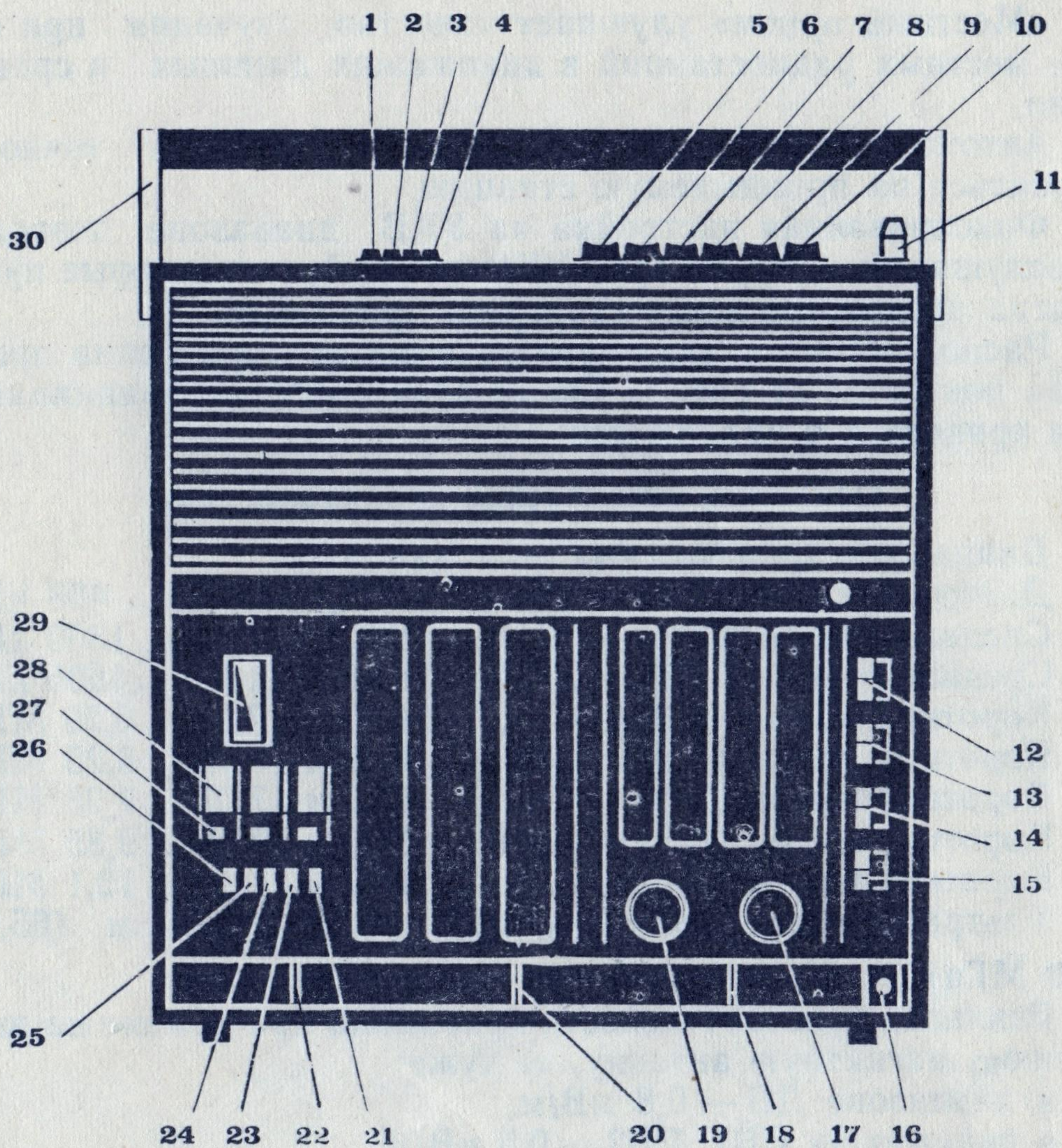
при питании от внутреннего источника питания (элементов типа 373) — 1 Вт,

при питании от сети — 2 Вт.

Максимальная выходная мощность приемника:

при питании от внутреннего источника — 1,5 Вт,

при питании от сети — 2,7 Вт.

Питание приемника осуществляется от 6 элементов типа 373 или от сети переменного тока частотой 50 Гц напряжением 127 или 220 В через встроенный выпрямитель.

Продолжительность работы приемника при питании от элементов типа 373 (при средней громкости) составляет примерно 50 ч.

Расход элементов в большой степени зависит от громкости, с которой ведется прием.

Мощность, потребляемая приемником при питании от сети, составляет не более 15 Вт.

Габаритные размеры приемника 390×390×164 мм.

Масса приемника без источников питания не более 8,5 кг.

5. ПОДГОТОВКА ПРИЕМНИКА К РАБОТЕ

Установка элементов питания

Для установки или замены элементов питания необходимо:

- а) развернуть приемник задней крышкой к себе;
- б) отодвинуть (по стрелке) вправо до упора крышку отсека питания (рис. 2 поз. 3), потянуть на себя и снять ее;
- в) вынуть держатели элементов питания (рис. 2 поз. 4) из отсека питания (рис. 2 поз. 5), потянув за язычок (рис. 2 поз. 2) на себя;
- г) вставить элементы питания типа 373 по 3 шт. в каждый держатель согласно рисунку на корпусе держателя;
- д) установить держатели с элементами в отсек питания согласно рис. 2;
- е) установить крышку отсека питания в первоначальное положение.

ПОМНИТЕ! Неправильная установка элементов питания приводит к выходу приемника из строя.



Рис. 2. Установка элементов питания.

1 — элемент типа 373; 2 — язычок; 3 — крышка отсека питания;
4 — держатель элементов; 5 — отсек питания.

Подготовка приемника к питанию от электросети

Перед включением приемника в сеть необходимо:

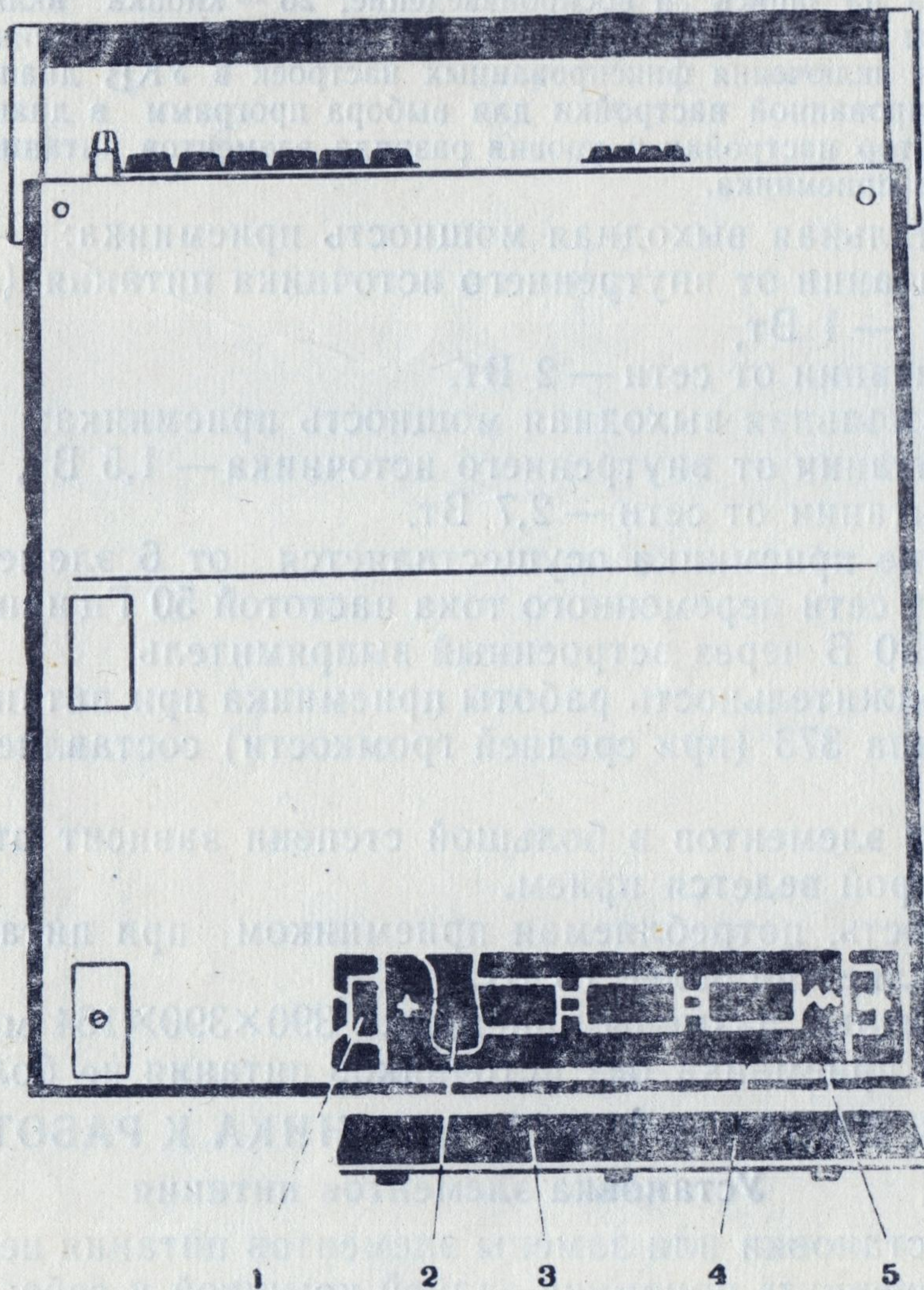
а) открыть шторку (рис. 3 поз. 8) на задней крышке приемника, слегка нажав от себя на шторку (за выемку), и двигать ее по стрелке вверх до упора;

б) установить переключатель напряжения сети (рис. 3 поз. 11) в соответствии с напряжением сети в Вашей квартире (приемник выпущен подготовленным для включения в сеть напряжением 220 В);

в) открыть шторку отсека запасных частей (рис. 3 поз. 6) на задней крышке приемника, слегка нажав от себя на шторку (за выемку), и двигать ее по стрелке вверх до упора;

г) вынуть из отсека запасных частей (рис. 3 поз. 7) шнур питания и вставить розетку шнура питания в гнездо СЕТЬ (рис. 3 поз. 9) так, чтобы скос на передней части розетки находился слева, а полукруглый паз — справа;

д) включить вилку шнура питания в штепсельную розетку сети питания.

ПОМНИТЕ! Неправильная установка розетки шнура питания в гнездо СЕТЬ может вывести гнездо из строя, поэтому не прилагайте больших усилий при подключении розетки к гнезду.

Включение и настройка

Включение приемника производится путем нажатия кнопки **ВКЛЮЧЕНИЕ** (рис. 1 поз. 16) до упора. Выключение приемника производится повторным нажатием на эту же кнопку. При включении питания приемника от сети шкалы должны осветиться.

Для работы на средних и длинных волнах с внутренней магнитной антенной нажмите кнопку желаемого диапазона (рис. 1 поз. 8, 9, 10) вниз до фиксации и установите ручку регулятора громкости (рис. 1 поз. 22) в среднее положение.

Ручкой настройки диапазонов (рис. 1 поз. 19) настройтесь на слух на одну из работающих станций. Точную настройку на станцию можете получить по максимальному отклонению вниз стрелки индикатора настройки (рис. 1 поз. 29).

Для работы на коротких и ультракоротких волнах с выдвижной телескопической антенной нажмите кнопку желаемого диапазона.

ВНИМАНИЕ! Включение растянутых диапазонов КВ2-5 производится нажатием вниз до фиксации кнопки КВ2-5 (рис. 1 поз. 6) и нажатием до фиксации одной из кнопок КВ2-5 (рис. 1 поз. 12, 13, 14, 15) в зависимости от выбранного диапазона.

Осторожно выдвиньте телескопическую антенну (рис. 1 поз. 11) сначала за головку, а затем каждое колено в отдельности до упора (всего 8 колен).

При приеме станций в УКВ диапазоне телескопическую антенну выдвиньте сначала за головку, а затем каждое колено в отдельности до упора (всего 8 колен). После этого, придерживая колено с нанесенной цветной кольцевой риской, сложите 3 верхних колена до упора.



Рис. 3. Вид задней крышки приемника с обозначением гнезд подключения внешних устройств.

1 — шторка отсека акустических гнезд; 2 — гнездо для подключения головного телефона; 3 — гнездо для подключения внешних громкоговорителей; 4 — гнездо для подключения внешнего электропроигрывающего устройства; 5 — гнездо для подключения внешнего магнитофона; 6 — шторка отсека запасных частей; 7 — отсек запасных частей; 8 — шторка отсека блока питания; 9 — гнездо для подключения сети; 10 — предохранитель; 11 — переключатель напряжения сети; 13 — шторка отсека антенных гнезд; 14 — гнездо включения внешней антенны на ультракоротких волнах; 15 — гнездо для подключения заземления; 16 — гнездо включения внешней антенны на длинных, средних и коротких волнах; 17 — отсек антенных гнезд; 18 — переключатель антенны ВНУТР—ВНЕШН.

Если прием станций некачественный, необходимо выбором фиксированного наклона и вращением антенны вокруг своей

оси найти такое положение антенны, при котором прием станций наилучший.

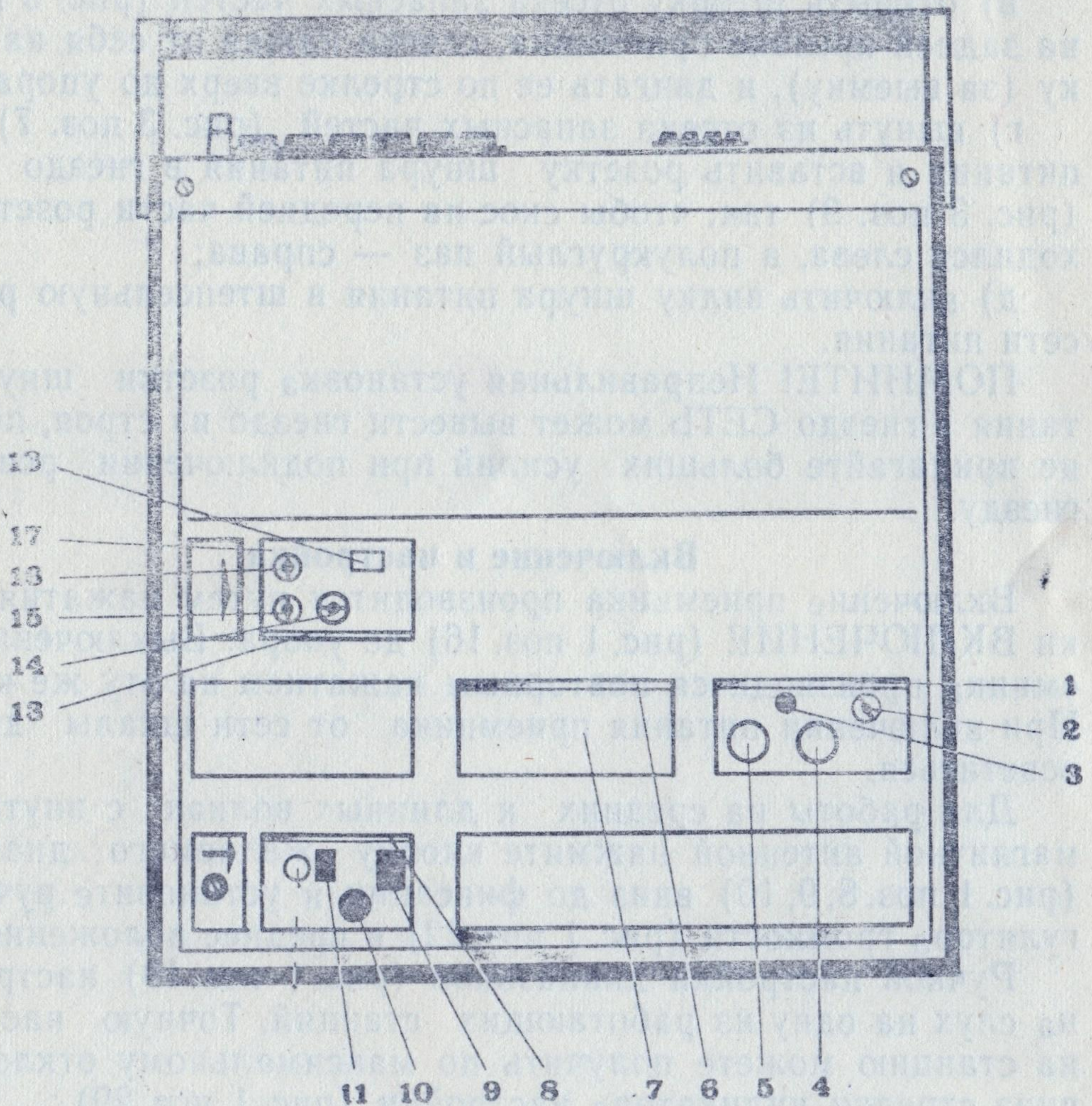
ВНИМАНИЕ! Приемник имеет переключатель внутренней и внешней антенн ВНУТР — ВНЕШН (рис. 3 поз. 18). Нажмите слегка на шторку (за выемку) отсека антенных гнезд (рис. 3 поз. 13) и, отодвинув ее вниз по стрелке до упора, убедитесь, что переключатель находится в нужном положении. При нажатой кнопке переключателя подключено гнездо внешней антенны, а при отжатой кнопке подключена внутренняя телескопическая антенна.

Ручкой настройки (рис. 1 поз. 17) настройтесь на желаемую станцию. После настройки на станцию установите желаемую громкость звучания регулятором громкости. Для уменьшения шумов и тресков настройку (поиски станций), а также переключение диапазонов рекомендуется производить при положении регулятора громкости, соответствующем малой громкости. Установите желаемый тембр звучания регуляторами по низким звуковым частотам (рис. 1 поз. 20), по высоким звуковым частотам (рис. 1 поз. 18) и переключением кнопок СОЛО (рис. 1 поз. 23) или РЕЧЬ (рис. 1 поз. 21).

Установите желаемую полосу пропускания по промежуточной частоте, руководствуясь тем, что прием музыкальных программ без помех в длинноволновом и средневолновых диапазонах рекомендуется производить при нажатой кнопке широкая полоса ШП (рис. 1 поз. 4), а прием местных станций — при нажатой кнопке местный прием МП (рис. 1 поз. 2). В коротковолновом диапазоне прием программ рекомендуется производить в узкой полосе при нажатой кнопке узкая полоса УП (рис. 1 поз. 3).

При приеме передач в УКВ диапазоне переключатели МП, УП, ШП не действуют.

Включение и выключение автоматической подстройки частоты осуществляется нажатием кнопки АПЧ (рис. 1 поз. 1).

При выключенной АПЧ настройтесь на желаемую станцию, затем нажмите кнопку АПЧ, после чего приемник автоматически точно настроится на станцию.

При приеме очень слабых сигналов работа АПЧ становится неустойчивой.

При желании вести прием с внешней антенной следует нажать кнопку ВНУТР — ВНЕШ. (рис. 3 поз. 18) и подключить внешнюю антенну к гнезду (рис. 3 поз. 16) в длинноволновом, средневолновых или коротковолновых диапазонах или к гнезду (рис. 3 поз. 14) в диапазоне УКВ.

При приеме в диапазоне УКВ можно пользоваться тремя фиксированными настройками Ф1, Ф2, Ф3, для чего необходимо нажать кнопку УКВ (рис. 1 поз. 5), а затем одну из кнопок (рис. 1 поз. 27), и вращением ручки фиксированной настройки (соответствующей кнопке) (рис. 1 поз. 28) настроить приемник на станцию.

В дальнейшем фиксированный прием станций в УКВ диапазоне осуществляется нажатием одной из кнопок Ф1, Ф2, Ф3 при нажатой кнопке УКВ.

Выключение фиксированной настройки производится нажатием на любую отключенную кнопку (Ф1, Ф2, Ф3), не доводя ее до фиксации.

ПОМНИТЕ! Прием станций при плавной настройке приемника в УКВ диапазоне ручкой (рис. 1 поз. 17) можно осуществлять только при выключенных фиксированных настройках.

Ухудшение качества звучания при питании от автономного источника свидетельствует о разряде элементов. Разряд элементов можно определить по индикатору настройки. Для этого необходимо установить кнопки переключателя диапазонов ДВ, СВ1, СВ2, КВ1 и КВ2—5 и УКВ в выключенное положение.

Отключение кнопок диапазонов производится нажатием на любую отключенную кнопку (ДВ, СВ1, СВ2, КВ1, КВ2—5, УКВ), не доводя ее до фиксации.

Если стрелка индикатора после отключения диапазонов приемника установится в нижней части шкалы, это свидетельствует о глубоком разряде элементов питания и необходимости их замены.

Воспроизведение грамзаписи

Для воспроизведения грамзаписи с внешнего электропроигрывающего устройства откройте шторку отсека акустических гнезд (рис. 3 поз. 1), нажав слегка от себя на шторку, и отодвиньте ее вверх до упора. Включите до отказа в гнездо (рис. 3 поз. 4) штепсельную вилку электропроигрывающего устройства. Нажмите кнопку (рис. 1 поз. 24) и включите приемник. Проигрывание производится в обычном порядке согласно руководству по эксплуатации на электропроигрывающее устройство.

Через гнездо (рис. 3 поз. 4) можно подключить внешний усилитель низкой частоты с акустической системой при нажатой кнопке (рис. 1 поз. 24).

Запись и воспроизведение с внешнего магнитофона

Для воспроизведения записи с внешнего магнитофона откройте шторку отсека акустических гнезд и включите до отказа в гнездо (рис. 3 поз. 5) штепсельную вилку магнитофона. Нажмите кнопку (рис. I поз. 25) и включите приемник. Воспроизведение проводите в обычном порядке.

Для записи на внешний магнитофон подключите его к приемнику, как указывалось выше. При отжатой кнопке (рис. I поз. 25) включите приемник и настройтесь на желаемую станцию. Нажмите кнопку (рис. I поз. 25) и проводите запись в обычном порядке согласно руководству по эксплуатации на магнитофон.

При желании прослушивания записываемой программы кнопку включения внешнего магнитофона на запись и воспроизведение (рис. I поз. 25) не нажимайте.

Подключение дополнительных устройств

Для подключения головного телефона откройте шторку отсека акустических гнезд и включите штекер головного телефона в гнездо (рис. 3 поз. 2).

Внимание! При настройке и приеме радиостанций часто в громкоговорителе слышны различные шумы и трески, которые вызываются атмосферными разрядами или местными индустриальными помехами.

6. ГАРАНТИЙНЫЕ ОБЯЗАТЕЛЬСТВА

Радиоприемник соответствует утвержденному образцу и отвечает требованиям стандарта.

Гарантийный срок на радиоприемник «Ленинград-002» исчисляется в течение 12 месяцев со дня продажи. При отсутствии в гарантийном и отрывных талонах отметки о дате продажи торгующей организации срок исчисляется со дня выпуска приемника заводом.

Без предъявления гарантийного талона и при нарушении сохранности пломбы на приемнике претензии к качеству работы приемника не принимаются и гарантийный ремонт не производится.

В случае неисправной работы приемника владелец имеет право на его бесплатный ремонт в период гарантийного срока.

Техническое обслуживание и ремонт радиоприемника производится ремонтным предприятием, обслуживающим район, в котором проживает владелец.

Замена осуществляется через торговую сеть только по заключению ремонтного предприятия в соответствии с действующими правилами обмена.

Информацию о мастерских, производящих гарантийный ремонт, можно получить в ближайшем радиомагазине.



Цена 200 руб.

ГАРАНТИЙНЫЙ ТАЛОН

Радиоприемник «Ленинград-002» АПП-0-1 № 087297

Дата выпуска _____

IV-76г.

Адрес для предъявления претензий к качеству приемника

196199, Ленинград, М-199, ул. Благодатная, д. 42,
Гарантийное бюро

Представитель ОТК _____

(подпись и штамп ОТК)

**ОТК 4
БЫКОВ**

Заполняется заводом-изготовителем

Дата продажи

4.08.76

Продавец

[Handwritten signature]

(подпись разборчиво или штамп)

Штамп магазина



Заполняется торговым предприятием

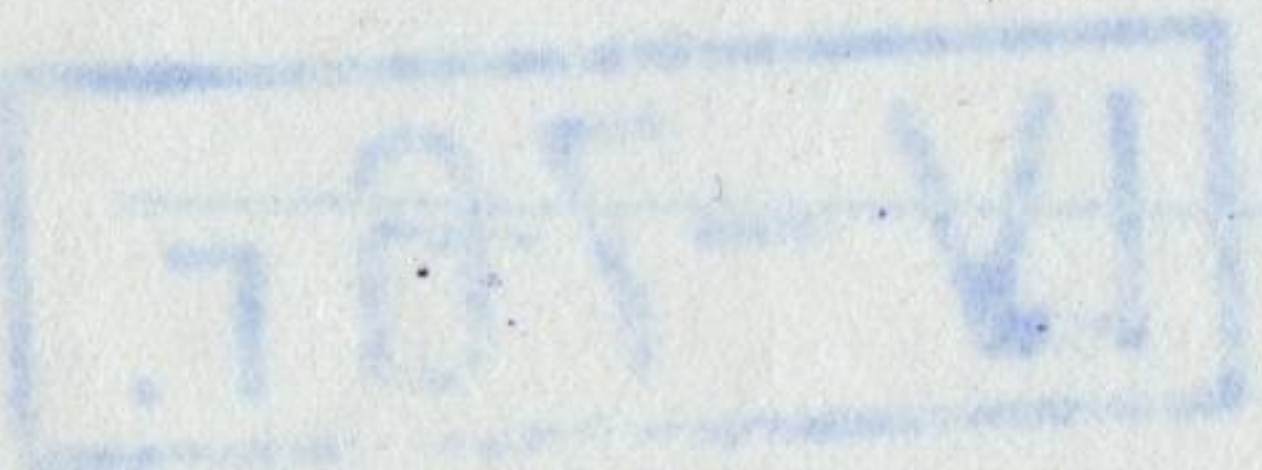

Поставлен на гарантийное обслуживание

(наименование ремонтного предприятия)

Гарантийный номер

Заполняется ремонтным предприятием

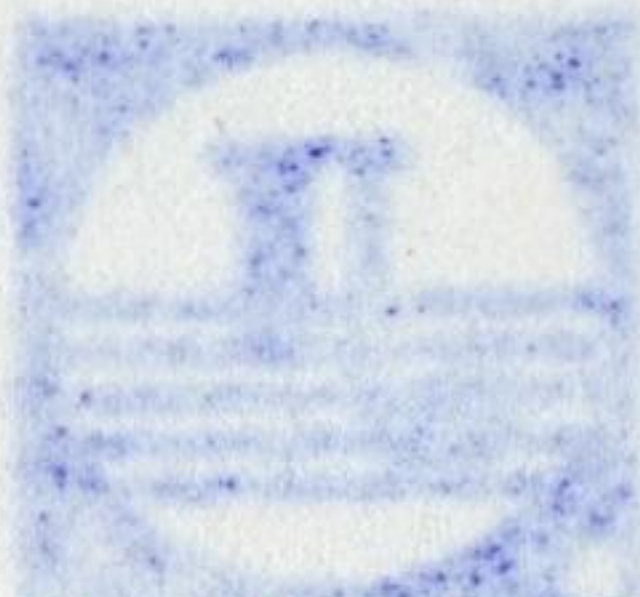

Действителен по заполнении

Регистрационный номер аппарата _____

Содержание ремонта. Наименование и номер по схеме замененной детали или узла. Место и характер дефектов монтажа, сборки и настройки:

Дата ремонта _____
(число, месяц, год)

Подпись лица, производившего ремонт _____

Подпись владельца аппарата, подтверждающая ремонт _____

Штамп ремонтного предприятия с указанием города

Заполняется ремонтным предприятием



Действителен по запислению
196199, Ленинград. М-199,
ул. Благодатная, д. 42
Гарантийное бюро

**ОТРЫВНОЙ ТАЛОН
НА ГАРАНТИЙНЫЙ РЕМОНТ**

Радиоприемник «Ленинград-002» АПП-0-1

№ 027297 Дата выпуска IV-76г.

Представитель ОТК завода _____
(подпись и штамп)

**ОТК 4
БЫКОВ**

Дата продажи 4.08.76
(число, месяц, год)

Продавец _____
(подпись)

Штамп магазина

Носитель отреза Ленинград
Торгово-экспедиционное
Управление
Копия

Линия отреза

Корешок отрывного талона на гарантийный ремонт

Линия отреза

Заполняется заводом-изготовителем

Заполняется торговым предприятием

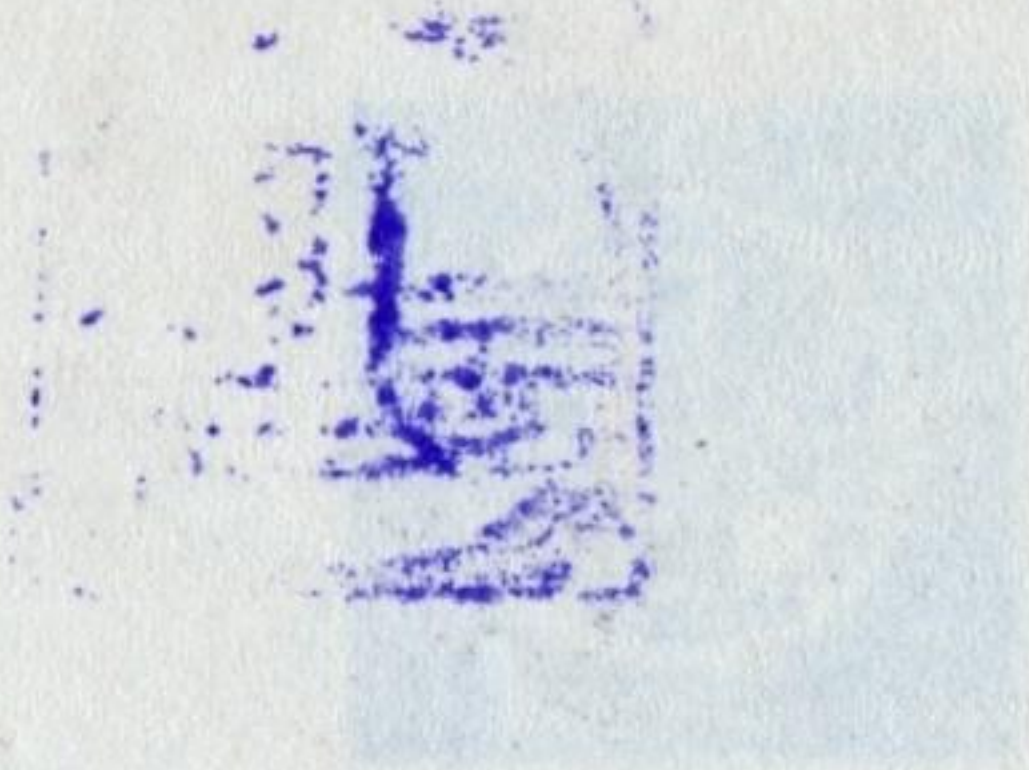

Действителен по заполнении

Регистрационный номер аппарата _____

Порядковый номер аппарата _____

Содержание ремонта. Наименование и номер по схеме замененной детали или узла. Место и характер дефектов монтажа, сборки и настройки:

Дата ремонта _____
(число, месяц, год)

Подпись лица, производившего ремонт _____

Подпись владельца аппарата,
подтверждающая ремонт _____

Штамп ремонтного предприятия
с указанием города

Заполняется ремонтным предприятием



Действителен по заполнении
196199, Ленинград, М-199,
ул. Благодатная, д. 42
Гарантийное бюро

**ОТРЫВНОЙ ТАЛОН
НА ГАРАНТИЙНЫЙ РЕМОНТ**

Радиоприемник «Ленинград-002» АПП-0-1

№ 087297 Дата выпуска IV-76г.

Представитель ОТК завода _____
(подпись и штамп)

**ОТК 4
БЫКОВ**

Дата продажи 408.76
(число, месяц, год)

Продавец _____
(подпись)

Штамп магазина

Государственный комитет Ленинградского областного управления торговли
Ленинградская область
Гор. Ленинград
ул. Благодатная, д. 42
Гарантийное бюро

Корешок отрывного талона на гарантийный ремонт

Линия отреза

Линия отреза

Заполняется заводом-изготовителем

Заполняется торговым предприятием

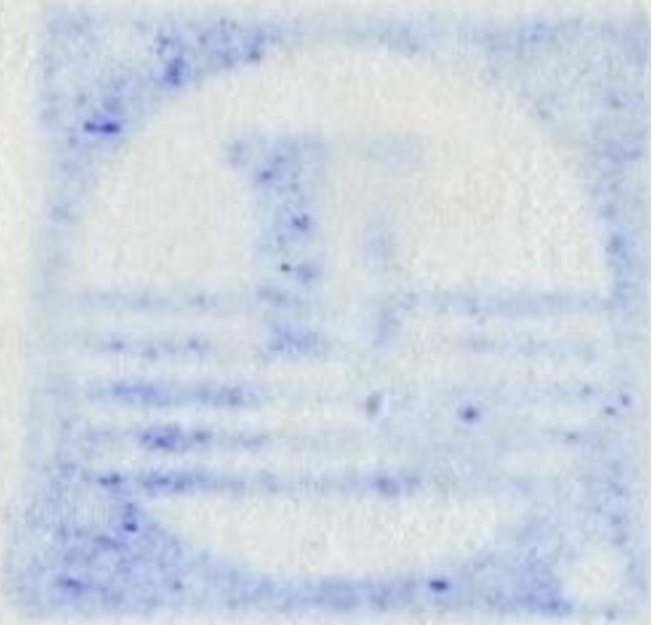

Действителен по заполнении

Регистрационный номер аппарата _____

Порядковый номер аппарата _____

Содержание ремонта. Наименование и номер по схеме замененной детали или узла. Место и характер дефектов монтажа, сборки и настройки:

Дата ремонта _____
(число, месяц, год)

Подпись лица, производившего ремонт _____

Подпись владельца аппарата,
подтверждающая ремонт _____

Штамп ремонтного предприятия
с указанием города

Заполняется ремонтным предприятием

Формат 60×84 1/16 Объем 1,4 п.л.
Тираж 10000 экз. Заказ № 4520. 1975 г.
Бежецкая типография Калининского упрполиграфиздата

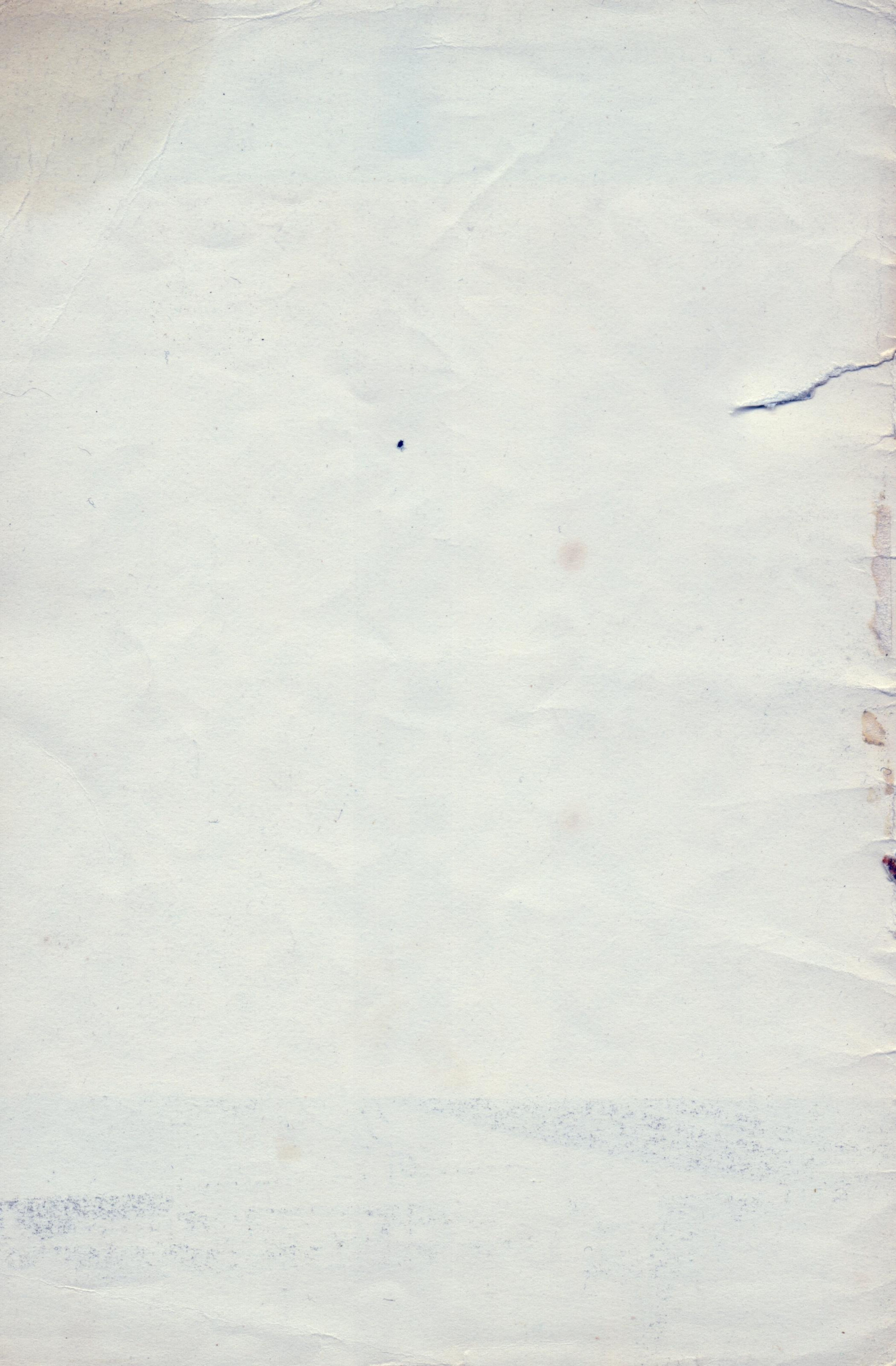



ВНЕСЕНЫ СЛЕДУЮЩИЕ ИЗМЕНЕНИЯ:

I. Электрическая схема выглядит так:

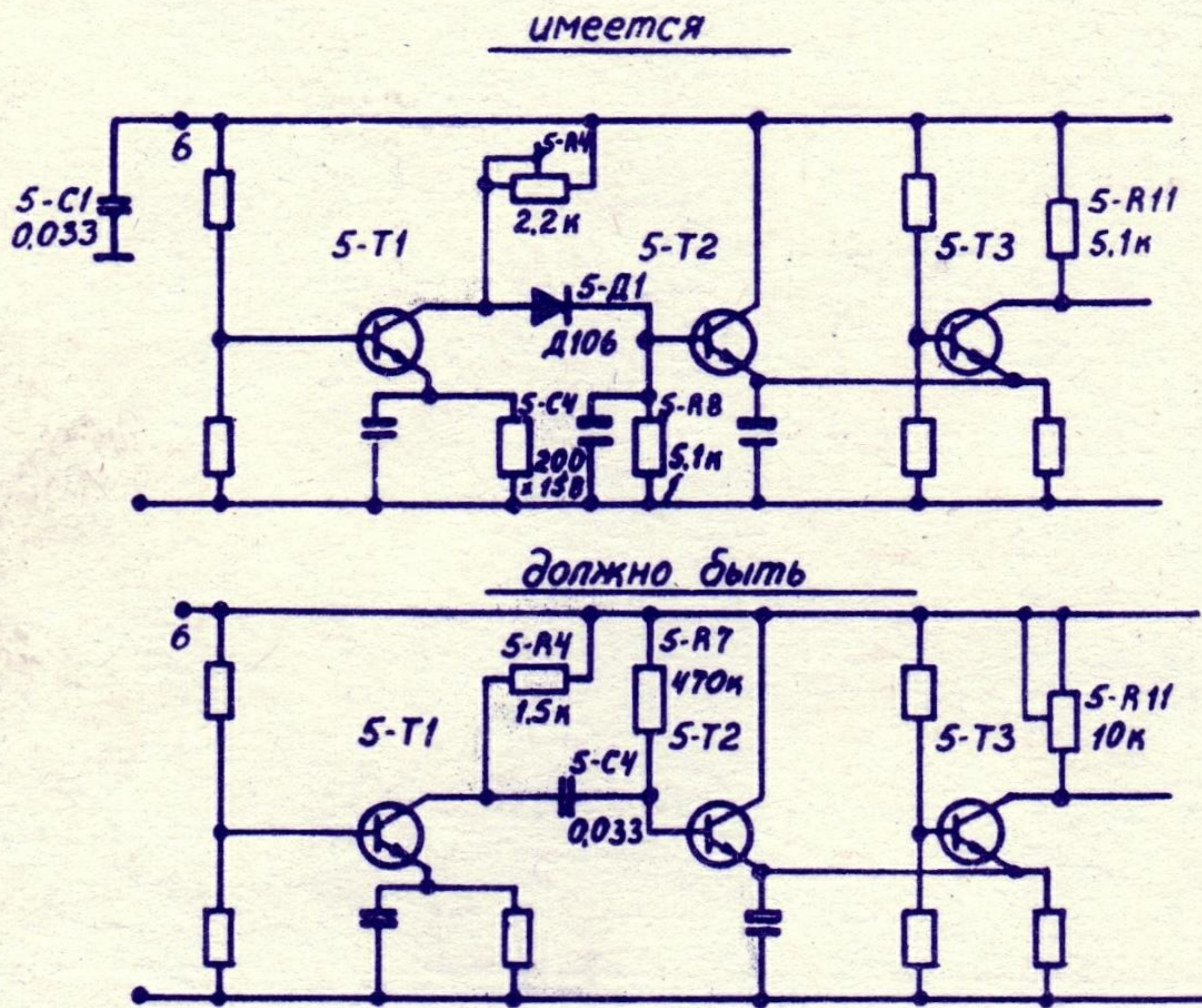

2. Провода от контактов переключателей В2 и В3 идут к блоку питания У7, минуя планку П2.
3. Резистор поз. 6-RI9 перенесен на контакты 3 и 6 переключателя 6-В3.
4. Диоды поз. 6-Д2...6-Д4 заменены на резистор ВС-0,125 - 1,5 КОМ поз. 6-Р2I.