

BASE DE TEMPS I/00 Châssis TVC 11 France 625 I

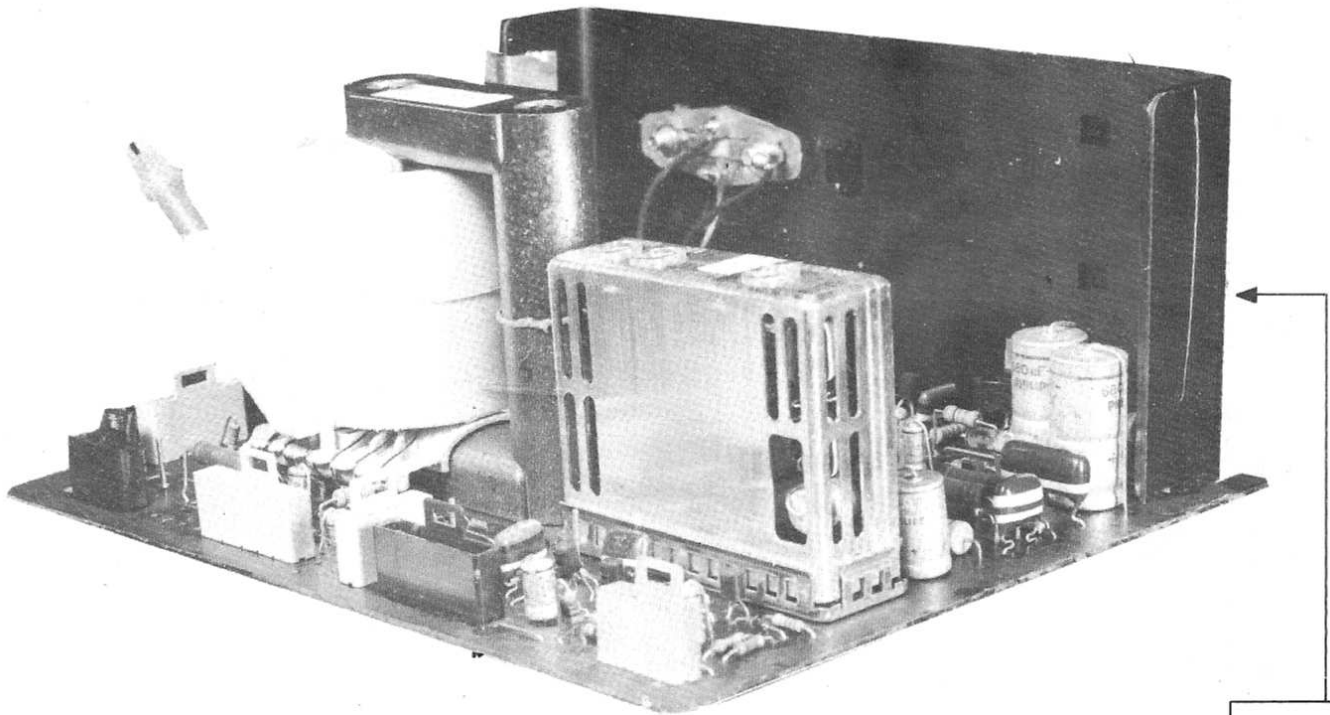

Service
B.D.T. I/00
Repère Service

CARACTÉRISTIQUES GÉNÉRALES

Cette base de temps est dérivée de la base de temps E/00; seule la fonction 819 lignes n'existe plus.

REMARQUE : L'interchangeabilité des platines E/00 et I/00 est possible, mais dans ce cas, le téléviseur ne fonctionne plus qu'en 625 lignes.

TV 81-39

Pour votre sécurité, ces documents doivent être utilisés par des spécialistes agréés, seuls habilités à réparer votre appareil en panne.

ENTRÉES - SORTIES - IMPLANTATION DES RÉGLAGES

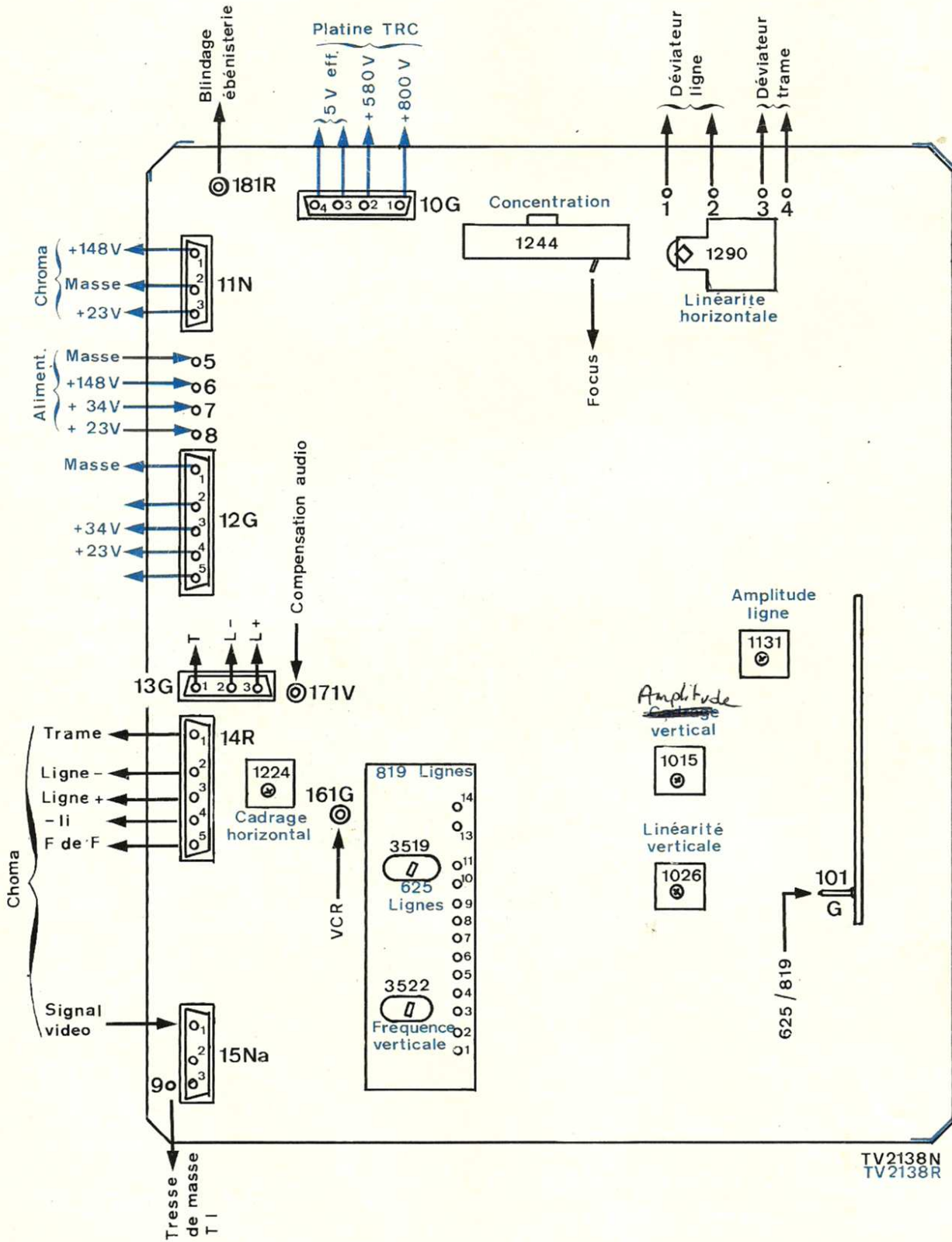

INSTRUCTIONS DE RÉGLAGE

1. Conditions de mesure

Les mesures, sauf indication contraire, sont faites par rapport à la masse du châssis.

Avant les opérations de réglage de la platine, mettre les potentiomètres 1015-1026-1131-1224 à mi-course. La synchronisation de l'oscilloscope est faite :

- En ligne sur le connecteur 13 picot 3
- En trame sur R1019.

Réglages et mesures effectués sur mire de barre (sauf indication).

2. Réglages de la base de temps ligne

A. Réglage de l'oscillateur

Relier la broche 6 du module synchro à la masse.

En standard 625 lignes, régler le potentiomètre 3519 de façon à obtenir une image flottante.

Supprimer le court-circuit de la broche 6.

B. Réglage de l'amplitude ligne

Régler le potentiomètre 1131 pour amener les bords extrêmes de la mire aux extrémités gauche et droite de l'écran.

C. Linéarité horizontale

Retoucher éventuellement 1290 pour parfaire la linéarité horizontale (bobine pré-réglée, en principe pas de réglage nécessaire).

D. Cadrage horizontal

Cadrer l'image en agissant sur le potentiomètre 1224.

E. Focalisation

Lumière et contraste au minimum (mire de convergence).

Régler le potentiomètre 1244 de façon à réduire au minimum l'épaisseur des lignes blanches verticales aux extrémités gauche et droite de l'écran.

3. Réglages de la base de temps trame

A. Synchro trame

Sans signal relier la broche 5 du module synchro à la masse.

Régler la fréquence libre trame à l'aide de 3522.

Supprimer le court-circuit de la broche 5 et vérifier que sur signal, la stabilisation de la trame s'effectue correctement.

B. Réglage de l'amplitude verticale

Réglage de lumière normale.

Régler le potentiomètre 1015 pour amener les bords de la mire en haut et en bas de l'écran.

C. Linéarité verticale

Régler la linéarité générale à l'aide du potentiomètre 1026.

4. Réglage des G2

Syntonner l'appareil sur un canal non perturbé.

Mettre les potentiomètres de lumière, contraste et saturation au minimum.

Amener les trois potentiomètres de G2 - R2264 - R2265 et R 2266 au minimum (en butée vers la gauche, vue arrière de l'appareil).

Arrêter le balayage trame en mettant la base du transistor 1003 à la masse.

Régler chacun des potentiomètres R2264, R2265, R2266 pour amener chacune des couleurs à la limite de l'éclairement.

Supprimer le court-circuit pour remettre le balayage trame en fonctionnement.

Illuminer légèrement le tube avec le potentiomètre de lumière ; si le gris ainsi obtenu présente une coloration quelconque, éliminer celle-ci en retouchant le réglage du potentiomètre correspondant.

5. Remplacement du déviateur

Le remplacement du déviateur ne demande aucun réglage. Cependant il faudra veiller à ce que le déviateur soit positionné et centré sur les trois bossages appropriés.

Un faible manque de convergence pourra être amélioré à l'aide d'un minipole (code 4811 526 27018) placé dans une gorge à l'arrière du déviateur et orienté convenablement.

PLATINE TRC
(Vu coté cuivre)

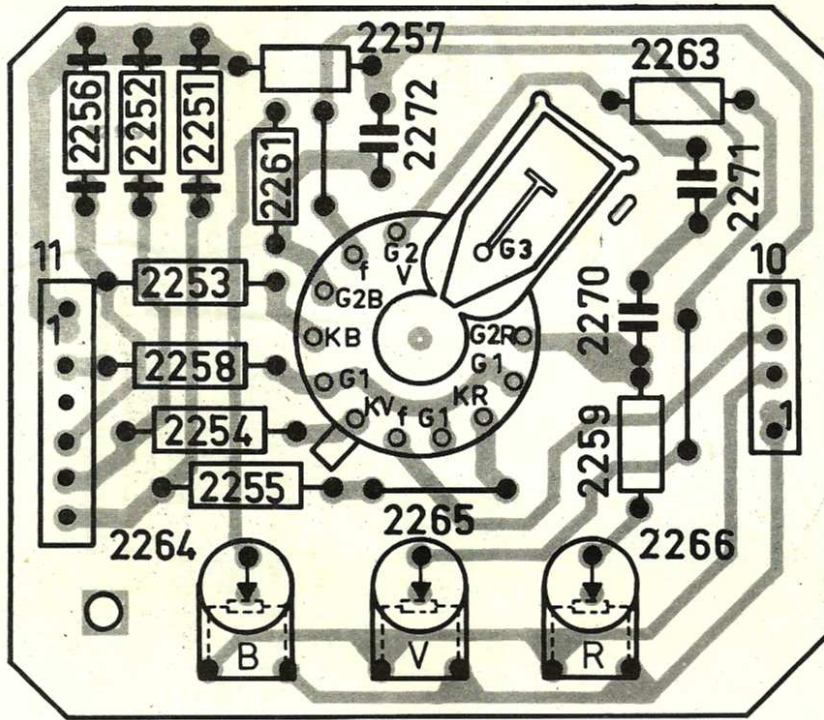

C

TV2320

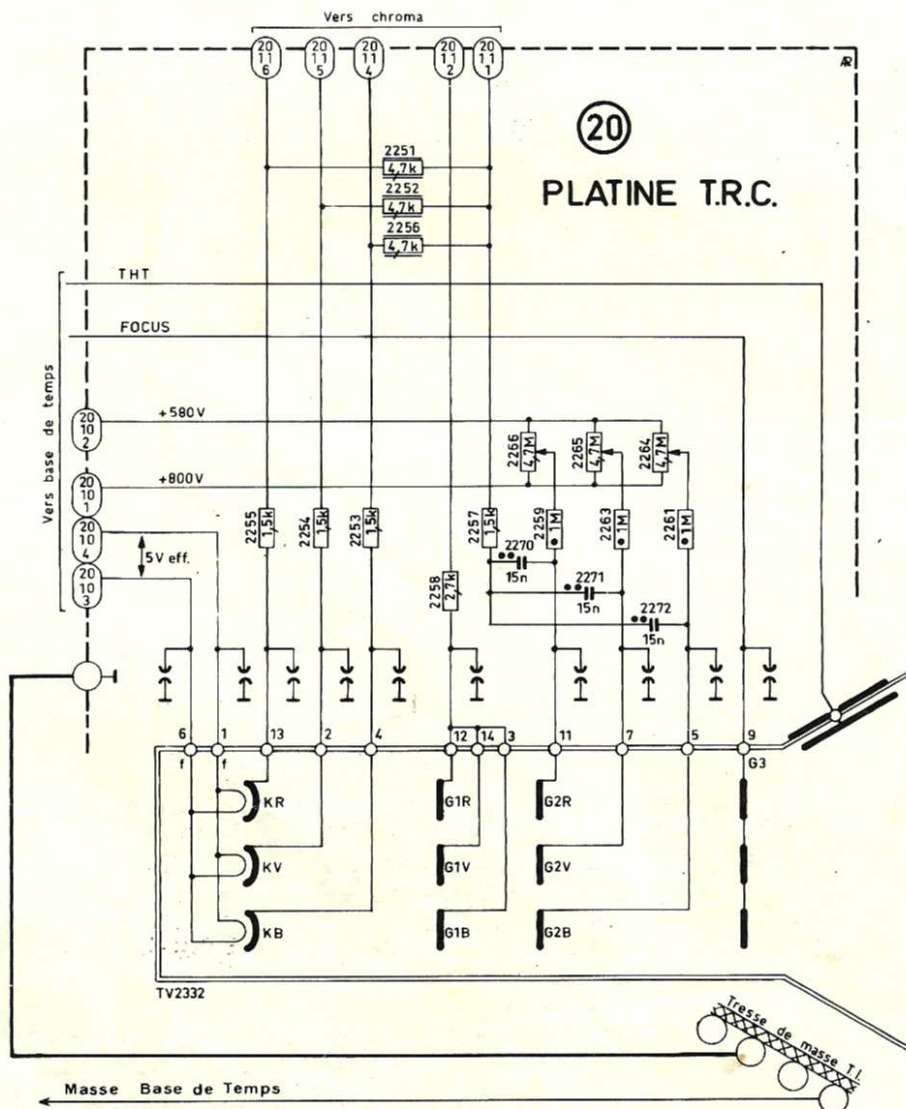

CABLAGE DE LA BASE DE TEMPS

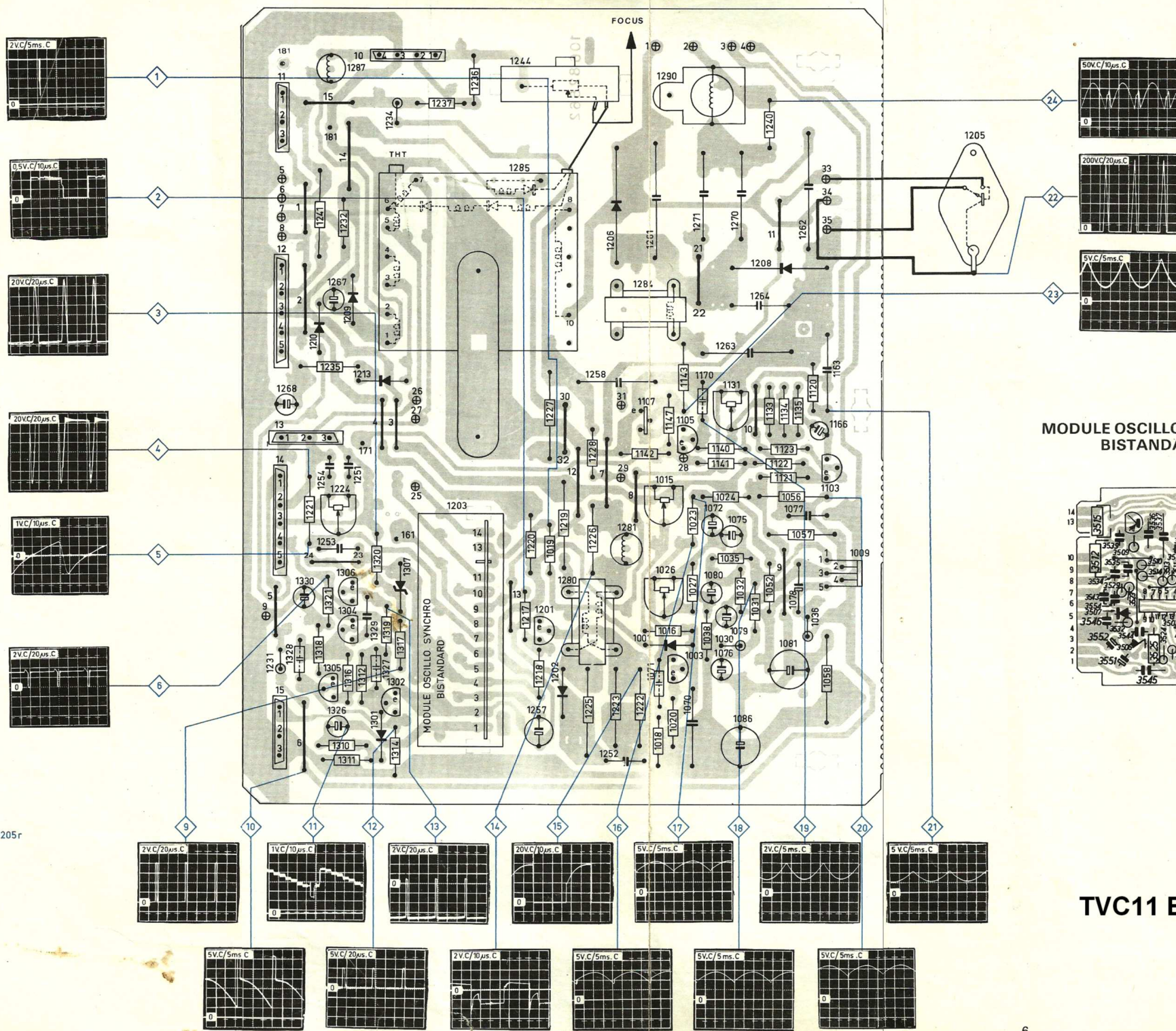

MODULE OSCILLO-SYNCHRO BISTANDARD

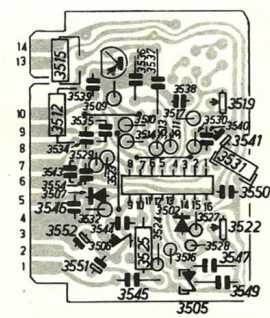

TV2205r

TVC11 BT

CABLAGE DE LA BASE DE TEMPS

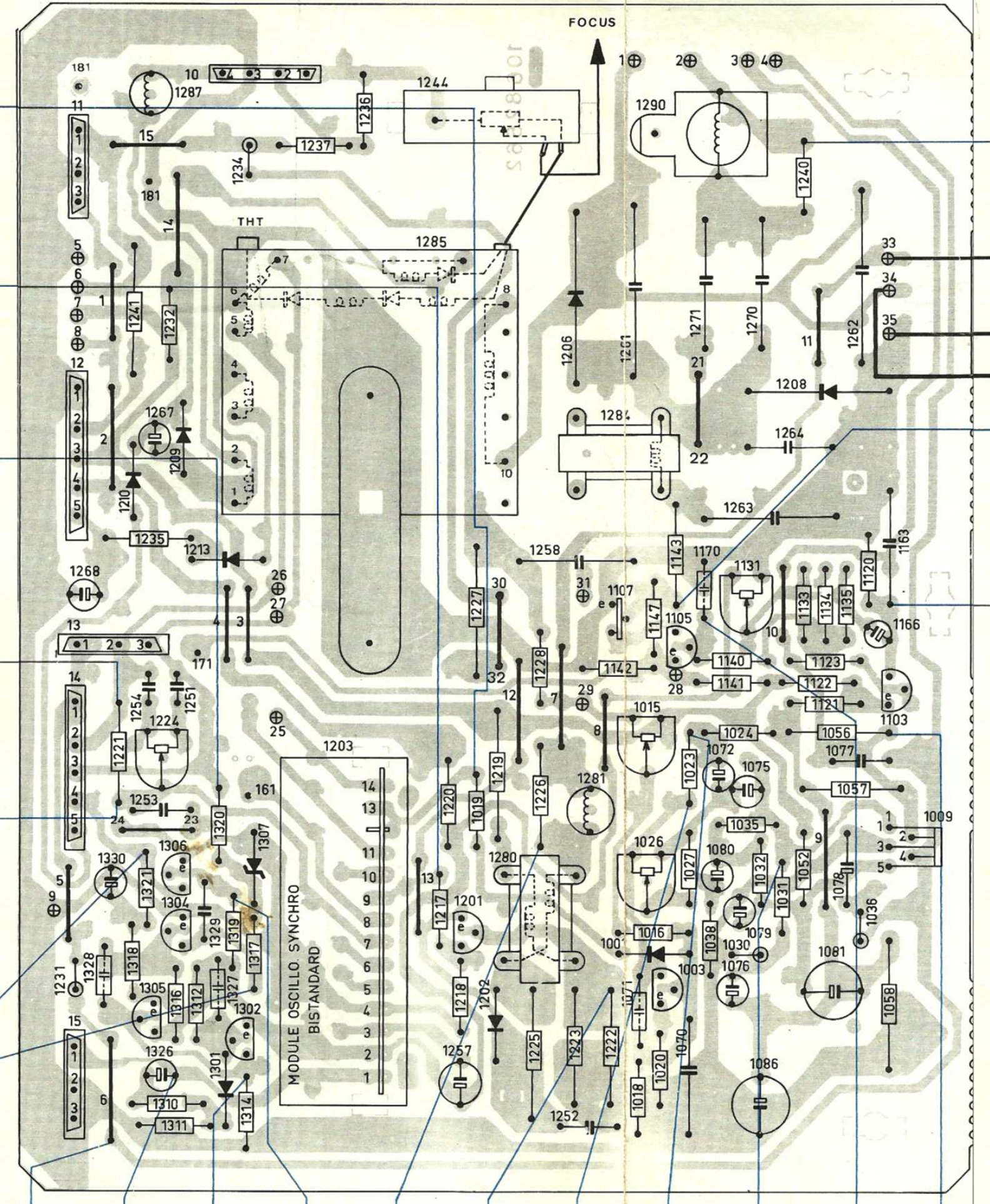

54 PLATINE BASE DE TEMPS TVC11

I/00

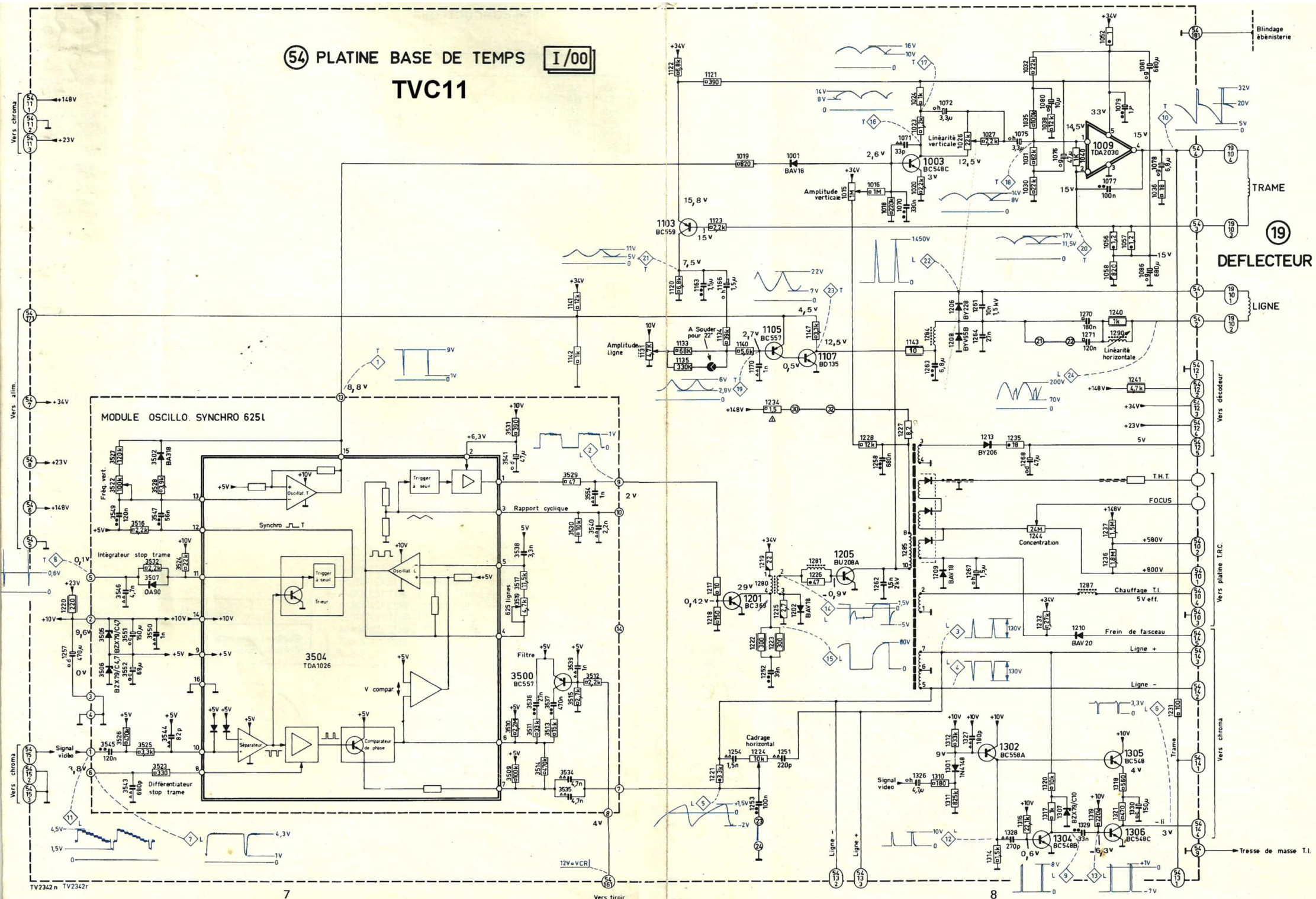

TV2342n TV2342r

Vers tiroir

Vers platine I.R.C.

Vers chroma

Vers décodeur

Vers alim.

Vers chroma

Blindage ébenisterie

Tresse de masse T.I.

FOCUS

CHAUFFAGE T.I.

LIGNE

TRAME

DEFLECTEUR

Blindage ébenisterie

LISTE DE PIÈCES DE LA PLATINE BASE DE TEMPS I/00

SEMI-CONDUCTEURS

Rep.	Désignation	Code commande
1001	BAV 18	4822 130 30899
1003	BC 548 C	5322 130 44196
1009	TDA 2030 V	4811 209 87091
1103	BC 559	4822 130 40963
1105	BC 557	5322 130 44256
1107	BD 135	5322 130 40645
1201	BC 639	4822 130 41053
1202	BAV 18	4822 130 30899
1205	BU 208 A	4811 130 47493
1206	BY 228	4822 130 41275
1208	BYV 95 B	4811 130 37338
1209	BAV 18	4822 130 30899
1210	BAV 20	5322 130 34189
1213	BY 206	4822 130 30839
1301	1 N 4148	5322 130 30621
1302	BC 558 A	4822 130 40962
1304	BC 548 B	4822 130 40937
1305	BC 548	4822 130 40938
1306	BC 548 C	5322 130 44196
1307	BZX79/C10	5322 130 30774

NB. Il est impératif de remplacer un semi-conducteur par celui ayant la même référence.

RÉSISTANCES

Rep.	Désignation	Code commande
1015	Poten. 1 M Ω cadrage vertical	4811 100 17067
1026	Poten. 22 k Ω linéarité vertic.	4811 100 17068
1131	Poten. 4,7 k Ω ampli-ligne	4811 100 17069
1143	Rés. métalox 10 Ω \pm 5 %	4811 116 57019
1220	Rés. métalox 220 Ω \pm 5 %	4811 116 57021
1222	Rés. métalox 390 Ω \pm 5 %	4811 116 57022
1223	Rés. métalox 390 Ω \pm 5 %	4811 116 57022
1224	Pot. 10 k Ω cadrage horizontal	4811 100 17071
1227	Rés. bobinée 8,2 Ω \pm 10 %	4811 113 87114
1234	Rés. graph. 1,5 Ω \pm 5 % - 1/8 W	4822 111 30217
1236	Rés. graph. 1,8 M Ω \pm 5 %	4811 111 57057
1237	Res. graph. 1,5 M Ω \pm 5 %	4811 111 57058
1240	Res. métalox 1 k Ω \pm 5 %	4811 116 57023
1241	Res. métalox 4,7 k Ω \pm 5 %	4811 116 57018
1244	Potentiomètre FOCUS-24 M Ω	4811 218 27057
1311	Res. graph. 825 k Ω \pm 1 %	4811 111 57059
1316	Res. graph. 22,1 k Ω \pm 1 %	5322 116 54003

CONNECTEURS

Rep.	Désignation	Code commande
10	Connecteur 4 voies gris	4811 265 37016
11	Connecteur 3 voies noir	4822 265 30118
12	Connecteur 5 Voies gris	4822 267 40247
13	Connecteur 3 Voies gris	4811 265 37017
14	Connecteur 5 Voies rouge	4811 265 37045
15	Connecteur 3 Voies naturel	4822 265 30121
	Connecteur 14 voies module O.S.	4811 267 57008

CONDENSATEURS

Rep.	Désignation	Code commande
1071	Cond. céram. plaq. 33 pF 50V	4822 122 31067
1072	Cond. chim. 3,3 μ F - 63 V	4822 124 20725
1075	Cond. chim. 3,3 μ F - 63 V	4822 124 20725
1076	Cond. chim. 47 μ F - 40 V	4822 124 20713
1077	Cond. placo 100 nF \pm 10% 100V	4822 121 41161
1078	Cond. chim. 6,8 μ F - 40 V	4822 124 20707
1079	Cond. placo 100 nF \pm 10% 100V	4822 121 41161
1080	Cond. chim. 10 μ F - 40 V	4822 124 20708
1081	Cond. chim. 680 μ F - 40 V	4822 124 20794
1086	Cond. chim. 680 μ F - 40 V	4822 124 20794
1163	Cond. placo 1,5 μ F \pm 10% 100 V	4822 121 40452
1166	Cond. chimique 1,5 μ F - 63 V	4822 124 20723
1251	Cond. plaq. 220 pF \pm 10% 500 V	4822 122 31173
1252	Cond. placo 39 nF \pm 10% 400 V	4822 121 40413
1254	Cond. plaq. 1,5 nF \pm 10% 500 v	4822 122 31169
1257	Cond. chim. 470 μ F - 10 V	4822 124 20684
1261	Cond. bi-film 10 nF \pm 5 % 1,5 kV	4811 121 37007
1262	Cond. bi-film 750 pF - 2 kV	4811 121 37014
1263	Cond. placo 6,8 μ F \pm 10% 100 V	4822 121 40463
1264	Cond. poly. 27 nF \pm 10% 400 V	4811 121 47173
1267	Cond. chim. 1,5 μ F - 63 V	4822 124 20723
1268	Cond. chim. 47 μ F - 10 V	4822 124 20678
1326	Cond. chim. 4,7 μ F - 63 V	4822 124 20726
1327	Cond. chim. tub. 180 pF \pm 10% 50 V	4811 122 17043
1328	Cond. chim. tub. 270 pF \pm 10% 50 V	4811 122 17044
1330	Cond. chim. 150 μ F 6,3 V	4822 124 20672

DIVERS

Désignation	Code commande
Ensemble câble THT - long. 0,80 m	4811 320 27015
Écrou serre-câble	4811 506 97007
Collier serre-câble	4811 404 37082
Bobine de démagnétisation (tube 66 cm)	4811 395 37083
Minipôle	4811 526 27018

BOBINAGES

Rep.	Désignation	Code commande
1280	Transfo commande ligne	4811 142 47058
1281	Bobine EVA	4811 156 27273
1284	Bobine d'équilibrage	4811 150 57015
1285	Transfo ligne à Red. fractionné	4811 140 17069
1287	Bobine EVA	4811 156 27275
1290	Bobine de linéarité horizontale	4822 150 50055

PIÈCES MÉCANIQUES

Désignation	Code commande
Isolant pour BU 208 A	4811 255 47074
Isolateur pour BU 208 A	4811 255 47075
Plaquette écrou pour BU 208 A	4811 255 47026
Ressort fixation TDA 2030	4811 492 67098

RÉSISTANCES

SEMI-CONDUCTEURS

Rep.	Désignation	Code commande
3500	BC 557	5322 130 44256
3502	BA 318	4822 130 30852
3504	TDA 1026	4811 209 87037
3505	BZX 79/C4V7	4822 130 30773
3506	BZX 79/C4V7	4822 130 30773
3507	OA 90	4822 130 30219

RÉSISTANCES

Rep.	Désignation	Code commande
3510	Résistance 2,2 M Ω	4822 110 63196
3517	Résistance métalox 11,5 K Ω	5322 116 54624
3519	Poten. 4,7 k Ω	4811 100 17034
3522	Poten. 0,1 M Ω	4822 100 10072
3527	Résistance métalox 120 K Ω	5322 116 54704

CONDENSATEURS

Rep.	Désignation	Code commande
3534 / 3535 \	Cond. plaq. 4,7 nF \pm 10%	4811 122 37075
3537	Cond. placo 470 nF \pm 10% 100V	4811 121 47112
3538	Cond. polyester 3,3 nF \pm 5% 25V	4811 121 57138
3539	Cond. plaq. 1 nF \pm 10%	4811 122 37077
3540	Cond. plaq. 2,2 nF \pm 10%	4811 122 37078
3541	Cond. chimique 47 μ F 10V	4822 124 20461
3543	Cond. plaq. 680 pF \pm 10%	4822 122 31178
3544	Cond. plaq. 82 pF \pm 2%	4822 122 31078
3545	Cond. placo 120 nF \pm 10% 100V	4822 121 40419
3546	Cond. plaq. 4,7 nF \pm 10%	4811 122 37075
3549	Cond. placo 120 nF \pm 10% 100V	4822 121 40419
3550	Cond. plaq. 1 nF \pm 10%	4811 122 37077
3551	Cond. chimique 150 μ F 6,3 V	4822 124 20454
3552	Cond. chimique 68 μ F 6,3 V	4822 124 20453
3554	Cond. plaq. 1 nF \pm 10%	4811 122 37077

CONDENSATEURS

Rep.	Désignation	Code commande
2270 / à 2272 \	Cond. placo 15 nF \pm 20% 630V	4822 121 40406

DIVERS

Désignation	Code commande
Support tube Image	4811 255 77063
Cordon focus	4811 320 27018

TVC11

OBJET : MODIFICATION EN COURS DE FABRICATION

Une diode D 3508 (IN 4148 code 5322 130 30621) est ajoutée entre le point 8 et la résistance R 3512 du module oscillo synchro.

Elle empêche toute tension venant du module, de commander la prise péritélévision équipée de la commutation audio-visuelle (voir câblage et schéma de principe).

En effet, en l'absence de cette diode, lorsque le commutateur "AV-TV" est en position "AV", le circuit intégré commute en position audio-visuelle quelque soit la touche sélectionnée.

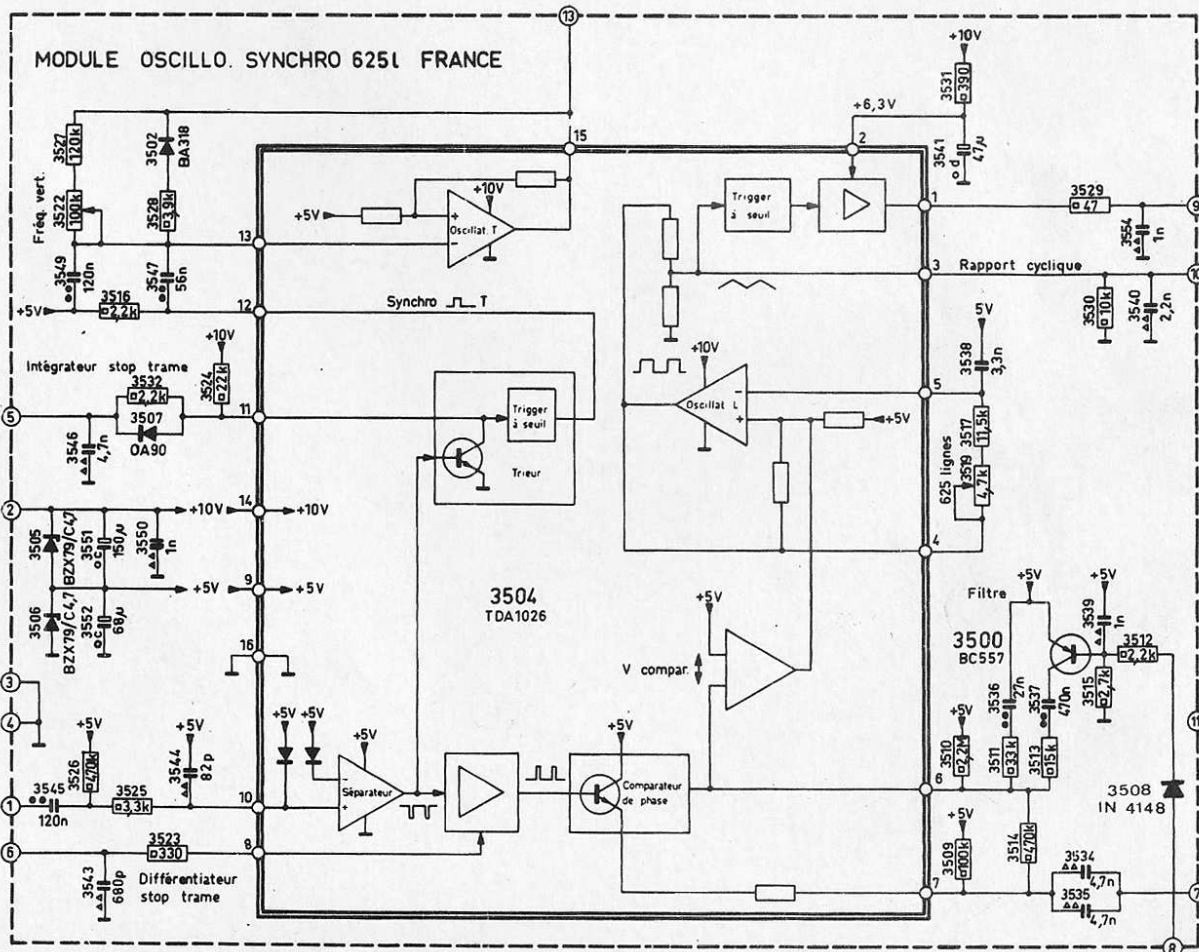
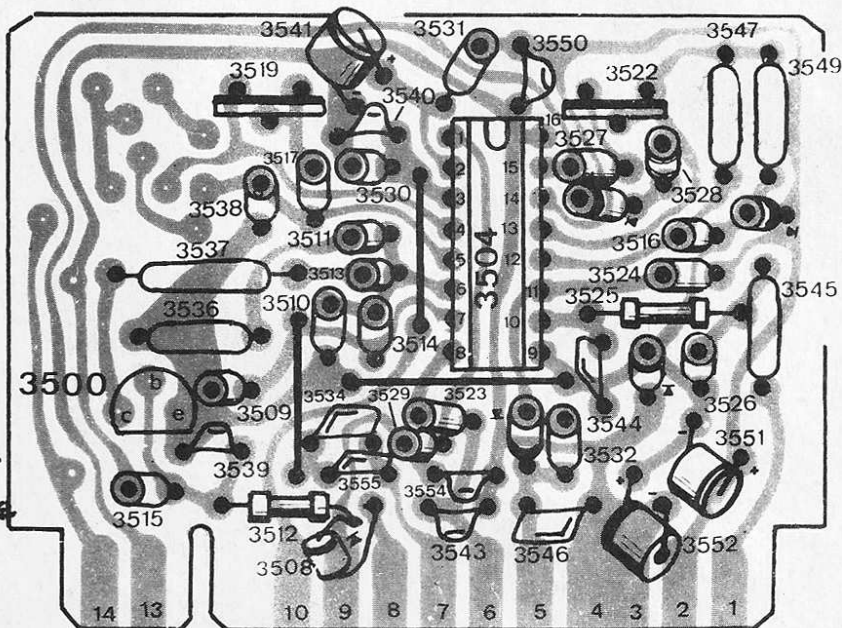

PLATINE ALIMENTATION C/00

Châssis TVC 11 - France

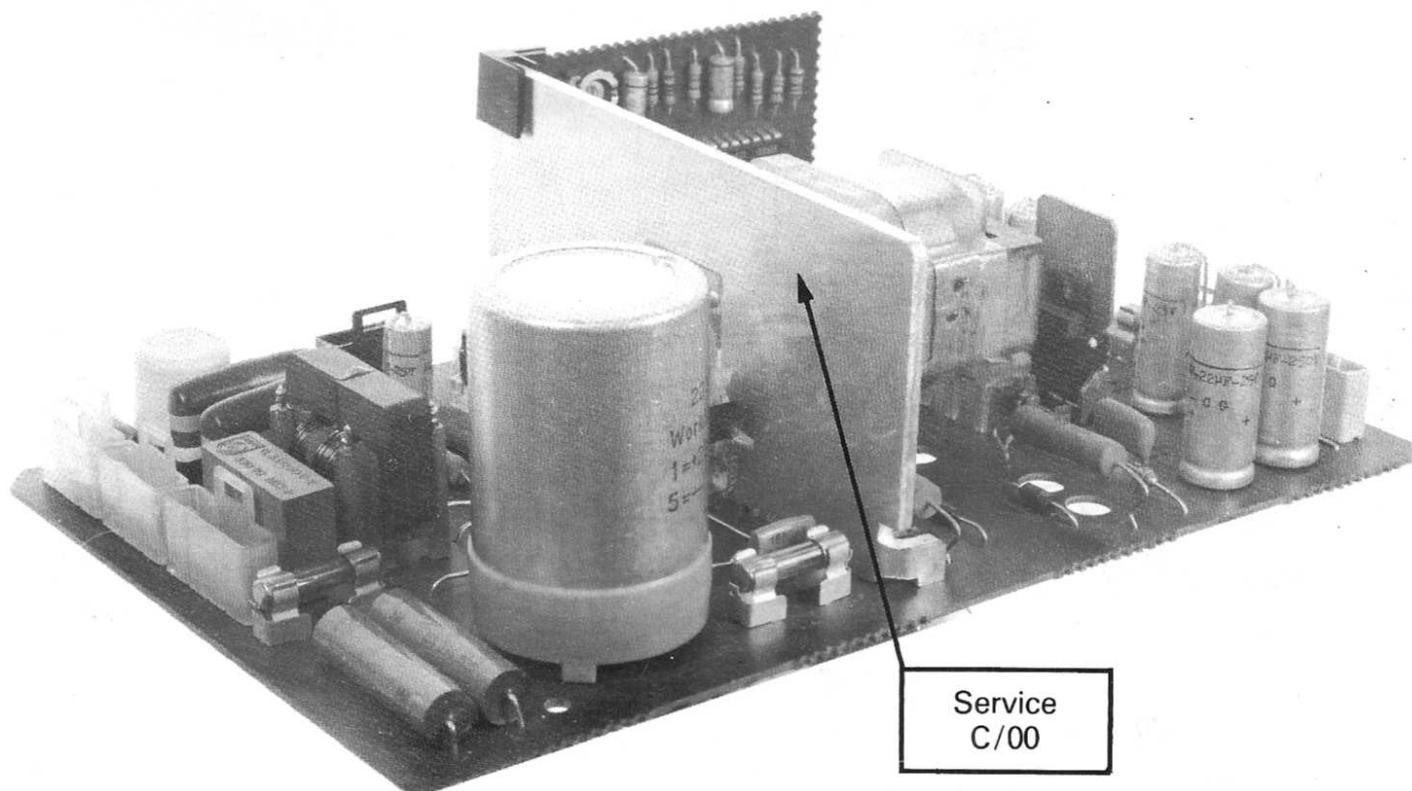

Service
C/00

Repère Service

CARACTÉRISTIQUES GÉNÉRALES

Platine destinée à alimenter le châssis TVC 11 équipé d'un tube type «30 AX».

Fréquence de fonctionnement du modulateur de l'alimentation à découpage : 27 KHz environ.

Tensions délivrées - 34 V - 23 V - 26 V - 148 V continu

Alimentation secteur comprise entre 198 et 240 V

TV 80-61

SYMBOLES UTILISÉS

Résistances

	Puiss.	Symbol	Valeur	Tol.
CR25	1/8 W		1Ω - 1M 1,2M - 10M	5 % 10 %
CR37	1/4 W		1Ω - 1M 1,2M - 10M	5 % 10 %
CR62	1/2 W		1Ω - 1M 1,2M - 10M	5 % 10 %
CR68	1 W		1Ω - 1,5M 1,8M - 22M	5 % 10 %
			Voir liste de pièces	
			Résistance bobinée (voir liste de pièces)	
			Résistance ininflammable (voir liste de pièces)	
			Résistance-fusible (voir liste de pièces)	

Pour raisons de SECURITE élément à remplacer, IMPERATIVEMENT, par celui d'ORIGINE

Condensateurs

Symbol	Text	Symboles de tension
	Céramique "Pin-up"	b= 4 V c= 6,3V d= 10 V e= 16 V f= 25 V g= 40 V h= 63 V j= 100 V m= 150V q= 200V r= 250V s= 350V u= 400V v= 500V w= 630V x= 1000V y= 1600V
	Céramique plaquette	
	Styroflex	
	Polyester	
	Polyester "Placo"	
	Polyester "Mepolesco"	
	Mica "Perlimico"	
	Electrolitique miniature	
	Voir liste de pièces	
	Bi-film (voir liste de pièces)	

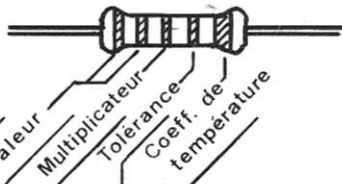

Couleur	Chiffre	Puissance	Tolérance
Noir	0	10 ⁰	±20%
Marron	1	10 ¹	
Rouge	2	10 ²	
Orange	3	10 ³	
Jaune	4	10 ⁴	
Vert	5		
Bleu	6		
Violet	7		
Gris	8		±30%
Blanc	9		
Or		10 ⁻¹	± 5%
Argent		10 ⁻²	±10%

Attention

La plupart des condensateurs « céramique » ont une forme tubulaire et ne doivent pas être confondus avec des résistances (voir photo ci-contre). Leur valeur en pF est indiquée comme pour les résistances, par des anneaux de couleur.

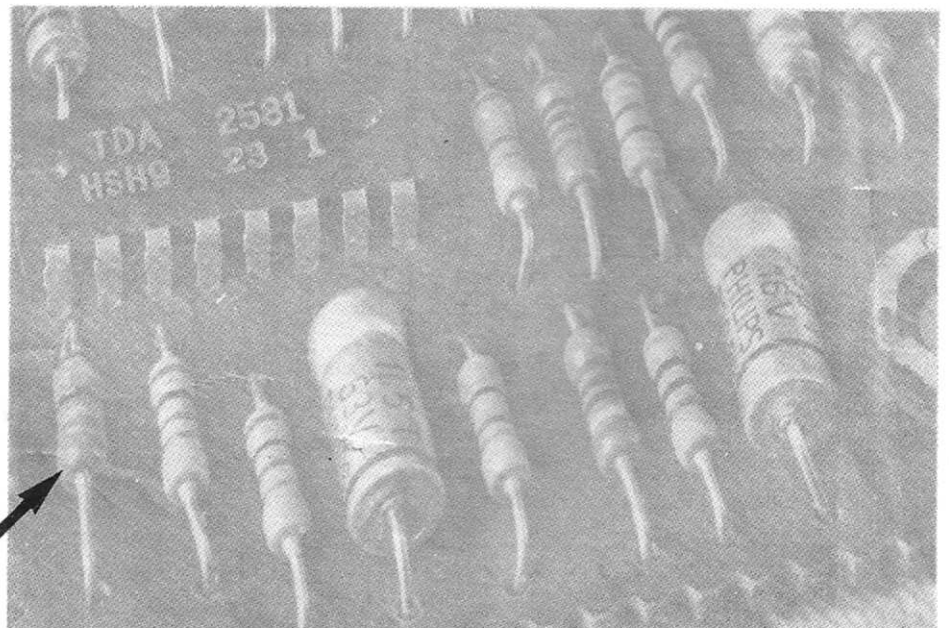

ALIMENTATION TVC11

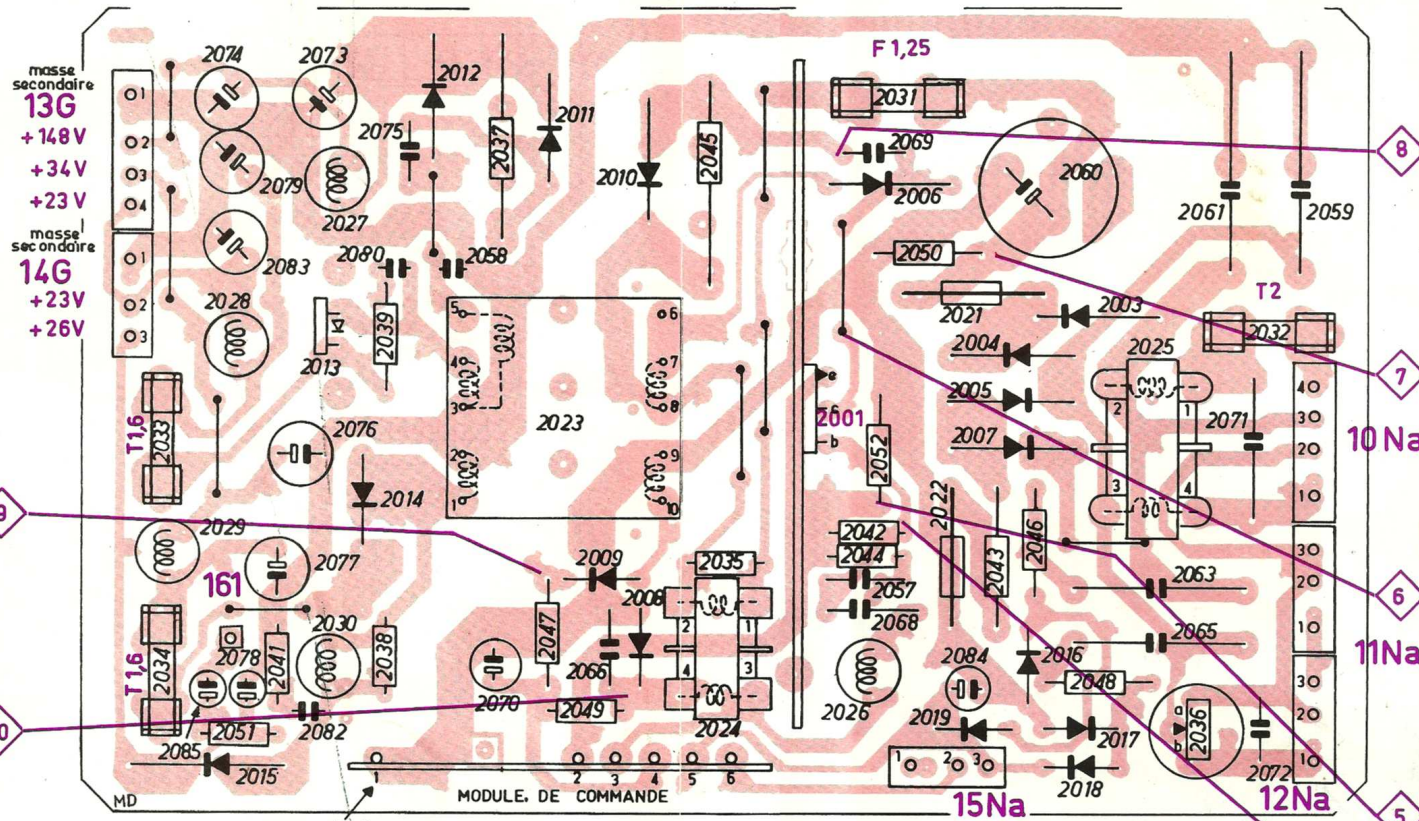

masse
secondaire
13G
+148V
+34V
+23V

masse
secondaire
14G
+23V
+26V

CE TV2126N
TV2126R

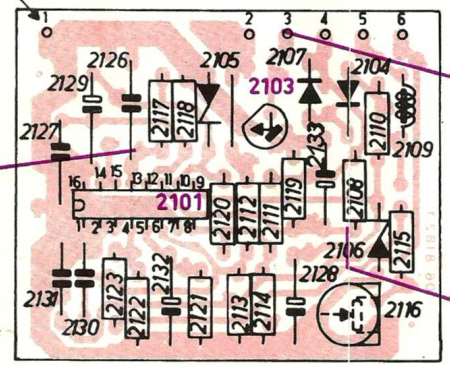

MODULE DE COMMANDE

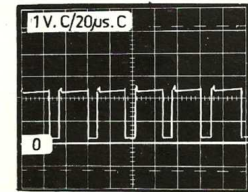
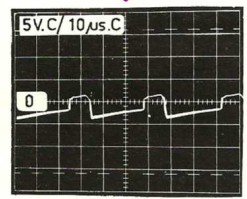
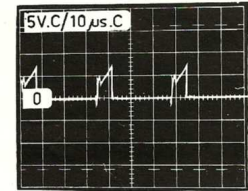
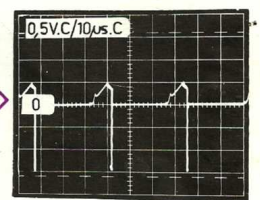
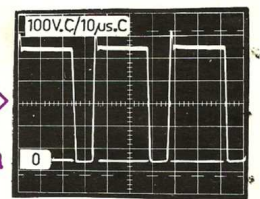
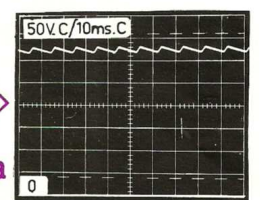
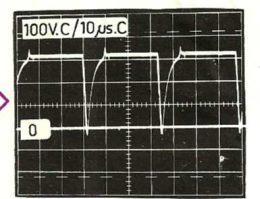
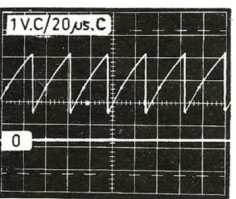
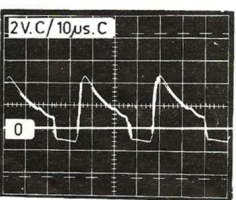
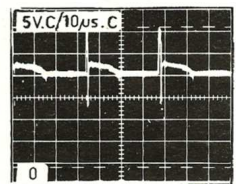

ALIMENTATION TVC11

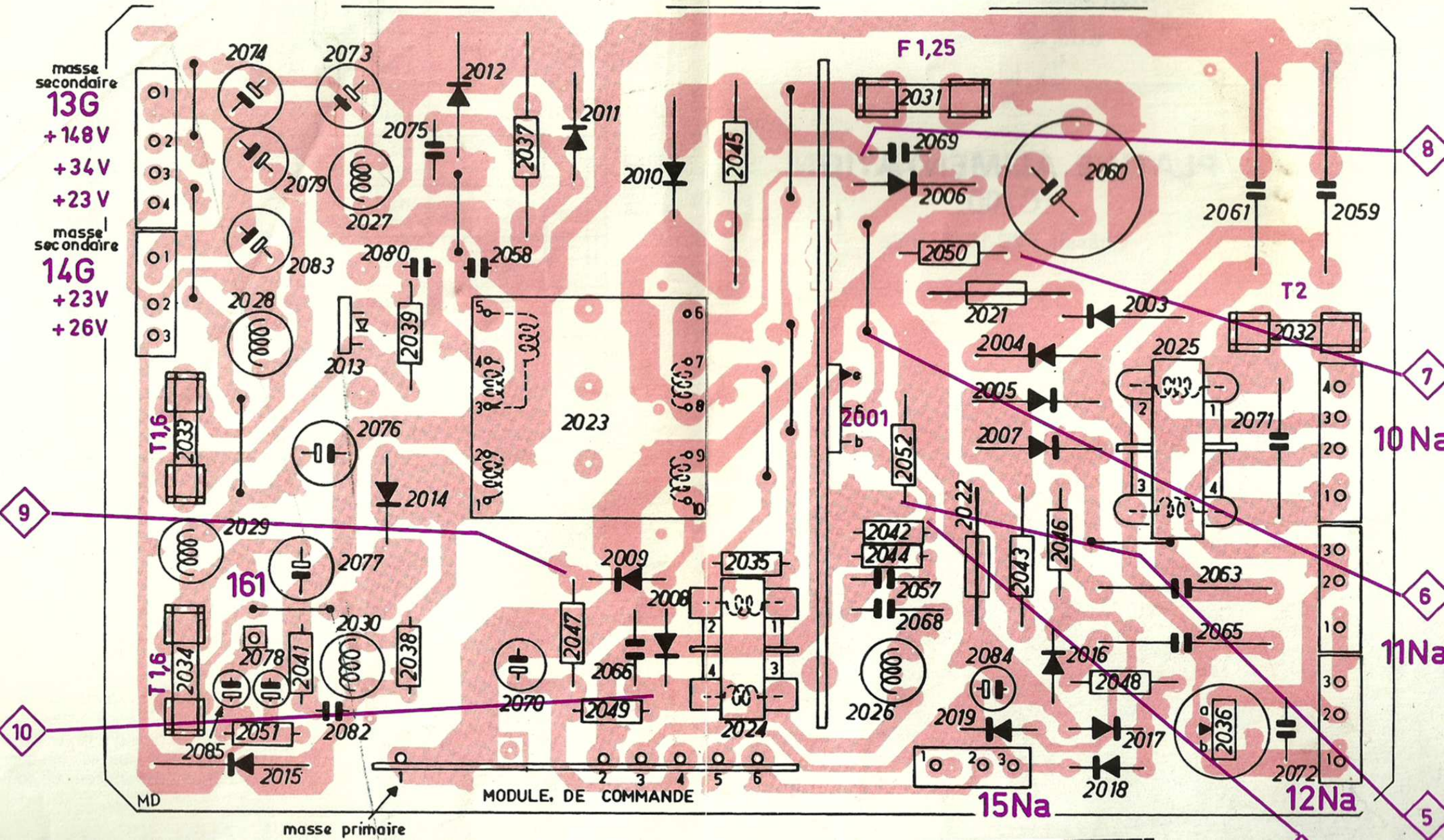

LISTE DE PIÈCES - ALIMENTATION C/00

TVC11

SEMI-CONDUCTEURS

Rep.	Désignation	Code commande
2001	BU 426	4822 130 41107
2003	BYW 55	4811 130 37339
à		
2005	BYV 95C	4811 130 37341
2006		
2007	BYW55	4811 130 37339
2008	BAV 20	5322 130 34189
2009	BAS 11	4822 130 41273
2010	BY 208/800V	4811 130 37197
2011		
2012	BYV 96D	4811 130 37342
2013	BY 229/ 200 V	4811 130 37343
2014	BYW 95A	4811 130 37344
2015	BYW 95A	4811 130 37344
2016	BAV 10	5322 130 30594
à		
2019		

BOBINAGES

Rep	Désignation	Code commande
2021	Bâtonnet Ferrox	4811 526 17028
2022	Bâtonnet Ferrox	4811 526 17028
2023	Transfo alimentation	4811 146 37014
2024	Transfo de commande	4811 142 67014
2025	Transfo filtre secteur	4811 144 57001
2026	Bobine de base	4811 156 27271
2027	Bobine EVA	4811 156 27272
à		
2030		

RÉSISTANCES

Rep.	Désignation	Code commande
2036	Double P.T.C.	4811 116 47005
2037	Résistance Graph. 1,2k Ω \pm 5%	4811 111 77046
2043	Résistance bobinée 0,68 Ω \pm 10%	4811 113 87112
2045	Résistance Graph. 1,2k Ω \pm 5%	4811 111 77046
2052	Résistance bobinée 0,24 Ω \pm 2%	4811 113 87113

CONDENSATEURS

Rep.	Désignation	Code commande
2057	Cond. céramique 4,7 nF- 50V	4811 122 17037
2058	Cond. plaq. 200pF \pm 10% 500V	4822 122 31173
2059	Cond. bi-film 3,3 nF- \pm 20% 250V	4811 121 37013
2060	Cond. chimique 220 μ F- 375V	4811 124 47054
2061	Cond. bi-film 3,3 nF \pm 20% 250V	4811 121 37013
2066	Cond. céramique 2,2 nF- 50V	4811 122 17038
2068	Cond. placo 330nF \pm 1% 100V	4822 121 40434
2069	Cond. polys. 1,8nF \pm 10% - 630V	4811 121 47172
2070	Cond. chimique 100 μ F- 25V	4822 124 20702
2071	Cond. polyester 330 nF- 250V	5322 121 44222
2072	Cond. polyester 22nF \pm 20% 250V	4811 121 47174
2073	Cond. chimique 22 μ F- 250V	4811 124 27126
2074	Cond. chimique 22 μ F250V	4811 124 27126
2075	Cond. polyester 2,2 nF- 630V	4822 121 40338
2076	Cond. chimique 220 μ F- 40V	4811 124 27127
2077	Cond. chimique 220 μ F- 40V	4811 124 27127
2078	Cond. chimique 1 μ F100V	4811 124 27128
2079	Cond. chimique 680 μ F25V	4822 124 20785
2080	Cond. plaq. 2,7nF- 500 V	4822 122 31174
2082	Cond. plaq. 2,7 nF- 500V	4822 122 31174
2083	Cond. chimique 680 μ F- 25V	4822 124 20785
2084	Cond. chimique 220 μ F25V	4822 124 20526
2085	Cond. chimique 33 μ F63V	4822 124 20725

CONNECTEURS

Rep.	Désignation	Code commande
10	Connecteur 4 voies naturel	4811 265 37019
11	Connecteur 3 voies naturel	4811 265 30121
12	Connecteur 3 voies naturel	4811 265 30121
13	Connecteur 4 voies gris	4811 265 37016
14	Connecteur 3 voies gris	4811 265 37017
15	Connecteur 3 voies rouge	4811 266 37013

PIÈCES MÉCANIQUES

Ressort pour BU 426	4811 255 47073
Guide pour BU 426	4811 255 47072
Mica pour BU 426	4811 466 97158
Pince fusible	4822 492 60063
Patte de maintien du module	4811 404 37456
Ressort pour BY 229	4811 492 67397

TVC11

SEMI-CONDUCTEURS

Rep.	Désignation	Code commande
2101	Circuit intégré TDA 2581	4822 209 80318
2103	BC 368	5322 130 44646
2104	BAV 10	5322 130 30594
2105	BZX 79 C 6V8	5322 130 30768
2106	BZX 61 C 12V	5322 130 30782
2107	BAV 10	5322 130 30594

RÉSISTANCES

Rep.	Désignation	Code commande
2112	Résist. métal film 1k Ω \pm 0,5%	4822 116 51235
2113	Résist. métal film 5,62k Ω \pm 0,5%	4822 116 51281
2116	Potentiomètre ajustable 1k Ω	4811 100 17073
2117	Résist. métal film 22,1 k Ω \pm 1%	5322 116 54003

BOBINES

Rep.	Désignation	Code commande
2109	Bobine de blocage	4811 158 17061

CONDENSATEURS

Rep.	Désignation	Code commande
2126	Cond. polys 2,7nf \pm 2,5% 160V	4811 121 57183
2127	Cond. céram. 150pf - 50V	4811 122 17039
2128	Cond chimique 33 μ f - 16V	4822 124 20688
2129	Cond. chimique 2,2 μ f 63V	4822 124 20724
2130	Cond. céram. 470pf - 50V	4811 122 17041
2131	Cond. céram. 22nf - 16V	4811 122 17042
2132	Cond. chimique 1,5 μ f - 63V	4822 124 20723
2133	Cond. chimique 2,2 μ f - 63V	4822 124 20724