

TECSUN PL-660

Contenu de ce fichier PDF :

- notice originale en anglais page 2 à page 35 (comprenant photos et schémas)
- traduction page par page de la notice originale en Français (page 36 à page 50)

TECSUN

TECSUN PL-660

PLL SYNTHESIZED RECEIVER

FM STEREO / MW / LW / SW-SSB / AIR BAND



OPERATION MANUAL

TABLE OF CONTENTS

TABLE OF CONTENTS	2
FEATURES	4
CONTROL LOCATIONS	5
LCD DISPLAY	7
HOW TO TURN ON/OFF THE RADIO	9
TUNE IN STATIONS	11
METHOD 1: MANUAL STATION TUNING	11
METHOD 2: AUTO BROWSE STATION	11
METHOD 3: DIRECT KEYPAD ENTRY	12
WORKING WITH STATION MEMORIES	13
METHOD 1: STORING STATION MANUALLY	13
METHOD 2: SEMI-AUTOMATIC STORING STATION	13
METHOD 3: ATS (AUTO TUNING STORAGE)	14
FM ATS	14
MW/LW ATS	14
SW ATS	14
HOW TO SELECT DIFFERENT MEMORY PAGE	15
DELETE MEMORY	15
METHOD 1: DELETE SINGLE MEMORY MANUALLY	15
METHOD 2: SEMI-AUTO DELETE MEMORY	16
METHOD 3: DELETE ALL MEMORY WITHIN THE PAGE ...	16
LISTENING TO STORED STATIONS	17
METHOD 1: MEMORY TUNING MANUALLY	17
METHOD 2: AUTO BROWSE MEMORY	17
METHOD 3: DIRECT KEY IN MEMORY ADDRESS	17
SLEEP FUNCTION	18
CLOCK SETTING	18
ALARM SETTING (By Radio only)	19
SETTING THE ALARM STATION	19
SETTING THE ALARM TIME	19
SNOOZE FUNCTION	20
INTELLIGENT LIGHT FUNCTION	20
TURN ON/OFF THE BACKLIGHT	20
SETTING TUNING STEP	21
FM ST. (FM STEREO)	21
AM BW (BANDWIDTH)	22
ANT. GAIN	22

TABLE OF CONTENTS

TONE CONTROL	22
KEY-LOCK FUNCTION	23
INTELLIGENT CHARGING FUNCTION	23
SINGLE SIDE BAND (SSB)	23
SYNCHRONOUS DETECTOR	24
HOW TO IMPROVE FM / SW RECEPTION	24
SYSTEM SETTING (In Power Off Mode)	25
SETTING FM FREQUENCY RANGE	25
TURN ON/OFF THE LW	25
SETTING MW (AM) TUNING STEP	25
TURN ON/OFF THE INTELLIGENT AUTO LIGHTING	25
TURN ON/OFF THE CHARGING FUNCTION	25
Using Regular Batteries for power supply	25
Using Rechargeable Batteries for power supply	25
RESET PROCEDURE	26
IMPORTANT MATTERS FOR USING BATTERIES	26
TROUBLE SHOOTING	27
SPECIFICATIONS	29
NOTES	31

FEATURES

- FM-Stereo/MW/LW/SW/SSB/AIR band (118-137 MHz) World Receiver with high sensitivity and selectivity
- Easy operation and with high quality acoustic sound
- Worldwide FM band coverage from 76 MHz to 108 MHz
- Shortwave single-sideband (SSB) with upper sideband (USB) and lower sideband (LSB)
- Synchronous detection and dual conversion technology are applied on AM band. (Major improvement on receiver's sensitivity, selectivity, anti-inter-modulation, and channel interference)
- External antenna jack for FM/SW
- 3 levels sensitivity selector (High/Medium/Low)
- Multi Tuning Methods:
 - Auto Tuning Storage (ATS)
 - Auto Scan Tuning with 5 seconds Pre-listening function
 - Manual Tuning
 - Direct keypad Entry
- Store up to 2000 stations (manually, semi-automatic and fully automatic)
 - 100 memories for FM/AM/Longwave/Air Band
 - 200 memories for Shortwave
 - 200 memories for SSB
 - 1200 memories for various bands (12 pages x 100 memories)
- Acoustic speaker with treble/bass tone control switch (FM Stereo via earphone)
- Easy to use with multi-functional control knob, which is for setting timer, frequency tuning, select the page and memory
- Dual timer to turn on the preset radio station.
- Adjustable timer (1~120 minutes) for radio power off automatically (adjustable timer can be switch off for long period of listening)
- 9K/10K Tuning step for MW
- DX/Normal/Local Antenna Gain
- Back Light and Snooze Function
- Signal Strength & Battery Consumption Display
- Direct Reset Function
- 4 x AA (UM3) size batteries, DC-6V
- Dimension: 187 x 114 x 33 mm

CONTROL LOCATIONS

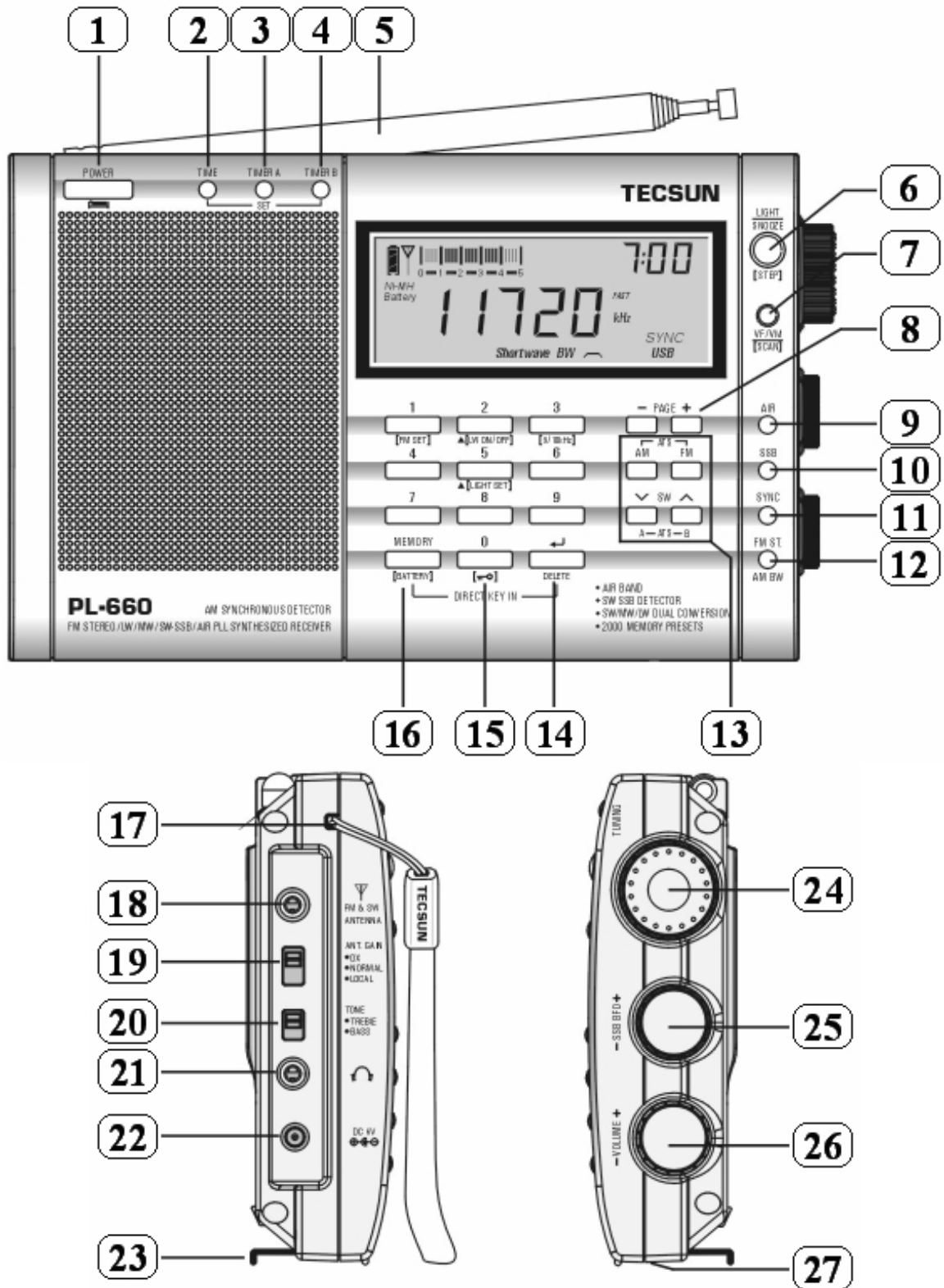

CONTROL LOCATIONS

1. Power / Sleep button
2. Time set button
3. Timer A Alarm set button
4. Timer B Alarm set button
5. FM & SW Telescopic Antenna
6. Light / Snooze / Step button
7. VF / VM / SCAN
8. -/+ PAGE buttons
9. Air Band button
10. Single Side Band (SSB) button
11. Synchronous (SYNC) button
12. FM, ST & AM BW select button
13. FM / AM (MW, LW) / SW Band & ATS buttons
14. Delete / Enter button
15. Key lock button
16. Memory / Battery button
17. Hand Carry Belt
18. FM / SW Antenna Jack
19. ANT Gain (DX / Normal / Local) switch
20. Treble / Bass Tone Control
21. Earphone Jack
22. DC 6V Jack
23. Metal Stand
24. Tuning Knob
25. SSB BFO knob
26. Volume knob
27. Reset button

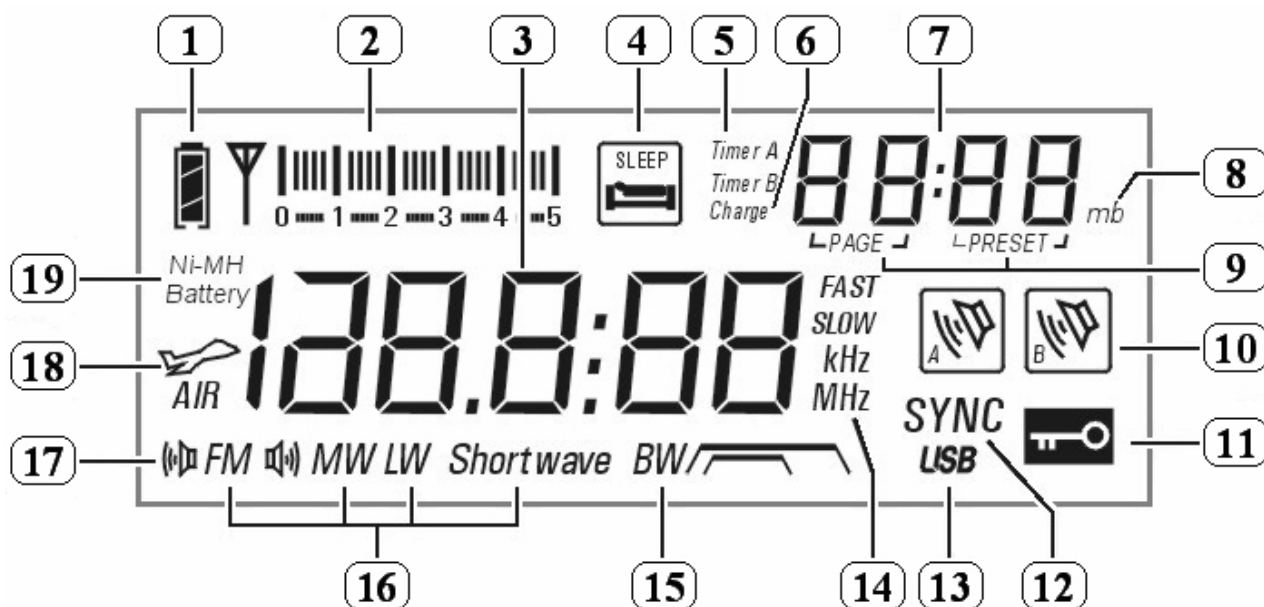

Note: For the silk-printing in red or orange on radio with brackets, it means that you can only operate it when radio is off.

LCD DISPLAY



1. Battery Consumption indicator
 : Full
 : Empty
2. Signal Strength indicator
 : Strong Signal
 : Weak Signal
3. Digital Number Display:
 With radio off: Time & System settings
 With radio on: Frequency or Error display
4. Sleep timer indicator
5. Alarm Timer A or B - Timer indicator
6. Charging Indicator
7. Digital Number Display:
 With radio off: preset alarm time and charging time
 With radio on: time, page & memory address, SW meter band displays.
8. SW meter band indicator
9. **PAGE:** Memory Page number
PRESET: Memory Address number
10. Alarm Timer A or B - On/Off indicator
11. Key-Lock indicator
12. Synchronous band detection

LCD DISPLAY

13. Single Side Band (SSB) indicator
 - USB:** Upper Side Band
 - LSB:** Lower Side Band
14. Tuning Speed:
 - Slow:** Slow Tuning
 - Fast:** Fast Tuning
 - KHz:** frequency unit for MW, LW & SW
 - MHz:** frequency unit for FM
15. AM Band width indicator
 -  : AM Wide band
 -  : AM Narrow band
16. FM, MW, LW and SW Band indicator
17. FM Stereo indicator
18. Air Band indicator
19. NiMH Rechargeable Battery indicator

HOW TO TURN ON/OFF THE RADIO

1. Open the battery compartment located on the back of the unit; install 4 x UM3AA alkaline batteries observing the battery polarity diagram on the back of the radio. Close the battery door.

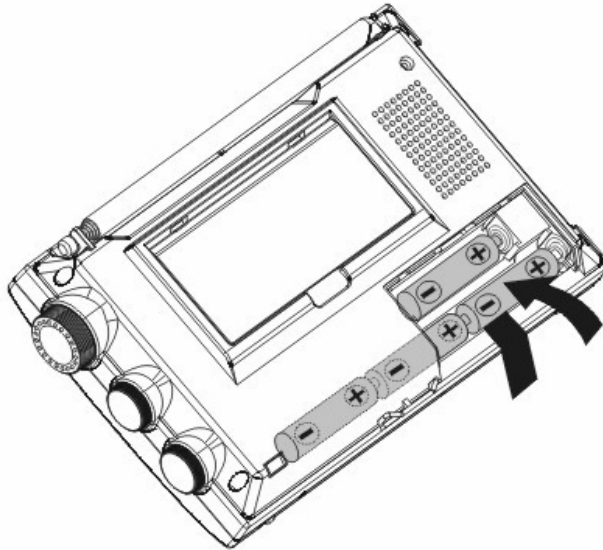

Connect the unit to the regulated power supply.

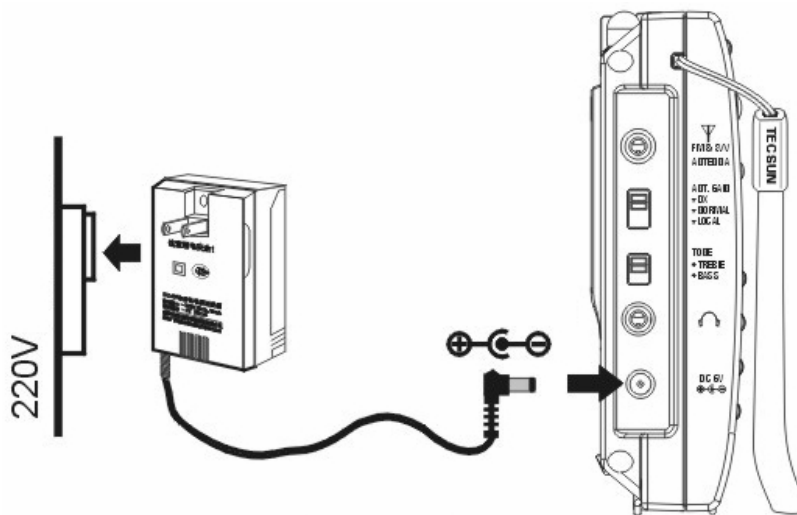

HOW TO TURN ON/OFF THE RADIO

2. Press on the [POWER] button to turn on the radio.

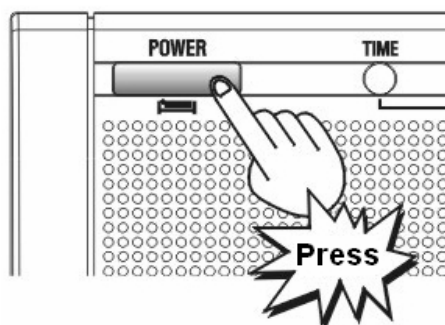

Note:

If the radio is unable to be turned on, please check if the batteries were installed correctly, battery capacity is sufficient or the lock function had been applied with "⏏" displays on the screen (press & hold the [⏏] button to unlock).

Long press on the power button to adjust the sleep timer setting.

TUNE IN STATIONS

Press the **[POWER]** button to turn on your radio, then select your desired band by pressing **[FM]**, **[AM]**, SW **[∨]** / **[∧]**, or **[AIR]** button. In case of receiving FM/AIR/SW broadcasting, fully extend the telescopic antenna for a better reception. When receiving MW and LW broadcasting, please rotate the radio or change its location to achieve optimum reception. You can rotate the **[VOLUME]** knob to adjust to appropriate volume.

Now, you can turn into your favorite stations with any of the below tuning methods:

METHOD 1; MANUAL STATION TUNING

Press the **[VF/VM]** button to switch into frequency mode with frequency short-flash on the display, and then rotate the **[TUNING]** knob to select your desired station.



Frequency mode

METHOD 2: AUTO BROWSE STATION

1. Press the **[VF/VM]** button with frequency short-flash on the display to switch into frequency mode.
2. Press & hold the **[VF/VM]** button to scan from one station to another, staying on each station for about 5 seconds.
3. To stop the auto browse function, simply rotate the **[TUNING]** knob or press on the **[VF/VM]** button again to confirm on your desired station.

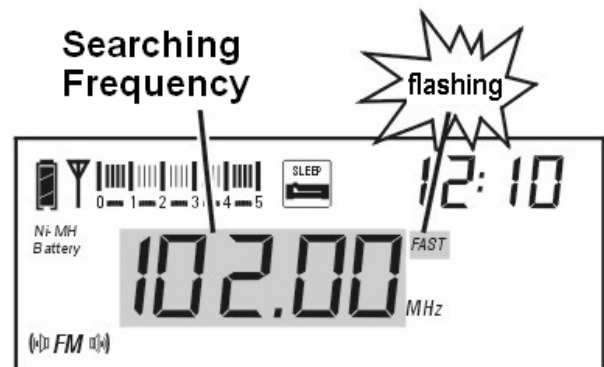

Auto browse station

TUNE IN STATIONS

Notes:

1. While operating the "Auto Browse Station" function, you can press the **[MEMORY]** button anytime to store the station into memory, and the radio will keep on auto browsing the next available station.
2. The "Auto Browse Station" function can't be employed under Air band and SW SSB states.

METHOD 3: DIRECT KEYPAD ENTRY

1. Press the **[VFA/M]** button with frequency flashing on the display to switch into frequency mode.
2. Press the numeric keys **[0] - [9]** to enter the station frequency directly.

Notes:

1. Ignore the decimal point for FM band when inputting the frequency numbers. For example, FM 89.3 MHz, just enter **[8] [9] [3]**.
2. If the entered frequency rate is not within the covering area, the display would display "Err" (error) symbol.

WORKING WITH STATION MEMORIES

There are 2000 memories for PL-660, which has great flexibility of memory storage. Please note the chart below:

1. Memory PAGE 0, rioted as **[P0]**, consists of 800 memories, 100 assigned for FM/MW/LW, 200 for SW & SSB and 100 for AIR BAND.
2. Memory PAGE 1~12, noted as **P1, P2**, etc., each page consists of 100 memories, in total 2000 memories.

BAND	MEMORY			
	Memory for each Band (800)		Memory among all Band (1200)	
	PAGE P0	ATS	PAGE 01~12	ATS
FM	100	V	Each Memory Page can store 100 Memories.	ATS is available for all Memory Page (except SSB & Air Band)
MW	100	V		
LW	100	V		
SW	200	V		
SSB	200	X		
AIR	100	X		

METHOD 1: STORING STATION MANUALLY

1. Press the **[FM]**, **[MW/LW]** or **[SW]** button for band selection, then tune into your desired station.
2. Press the **[MEMORY]** button with the next available "Memory Address" flashing.
3. Rotate the **[TUNING]** knob to specify the storing memory address.
4. Press the **[MEMORY]** button again to confirm. You can also wait for 3 seconds to auto store the station into memory.

METHOD 2: SEMI-AUTOMATIC STORING STATION

While operating the "Auto Browse Station" (refer to page 11) function, you can simply press the **[MEMORY]** button to store the station into memory to avoid unwanted stations.

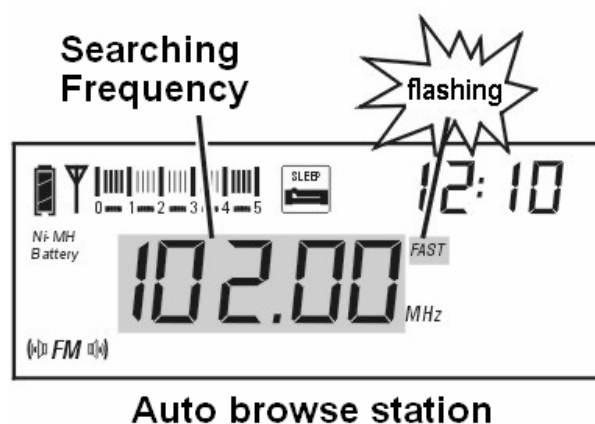

WORKING WITH STATION MEMORIES

METHOD 3: ATS (AUTO TUNING STORAGE)

FM ATS:

1. Fully extend the telescopic antenna and press the [FM] button to select FM band.
2. Press & hold the [FM] button with "PRESET" flashing and the frequency start running, then you can scan and store the available stations within the memories. When the frequency stop running, it means the ATS operation has been completed; you can rotate the [TUNING] knob searching for those scanned and stored stations.

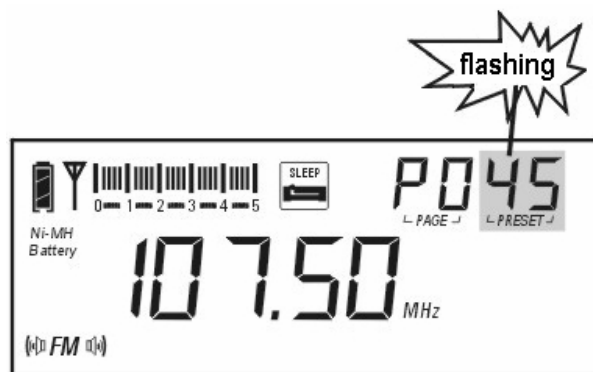

MW/LW ATS:

1. Press the [AM] button to select MW/LW band.
2. Press & hold the [AM] button for ATS MW or LW.

SW ATS:

Fully extend the telescopic antenna and press the SW [∨] or [∧] button to select SW band. There are two modes for SW ATS tuning:

- Mode A: Press & hold the [∨] button to ATS the stations within all meter bands
Mode B: Press & hold the [∧] button to ATS the stations within present meter band only.

Notes:

1. During ATS process in FM, MW / LW or SW (mode A), pre-stored radio stations will be replaced automatically by the new searched stations.
2. With ATS in SW (mode B), those existing memories will not be replaced; all the newly found radio stations would be stored in the blank memories addresses.
3. If there is too many interference in you surrounding or many mirror/blank station being stored during ATS, you should contract the telescopic antenna (FM & SW) or rotate the radio (MW & LW) for better location. You can also push the [ANT. GAIN] button to the position "NORMAL" or "LOCAL" to restart ATS.

WORKING WITH STATION MEMORIES

HOW TO SELECT DIFFERENT MEMORY PAGE

1. Press the [FM], [MW/LW] or [SW] button for band selection, then tune into your desired station.
2. Press the [MEMORY] button with memory address flashing on the upper right corner
3. Press the [- PAGE +] button to choose your desired memory PAGE, then rotate the [TUNING] to select your preference memory address.
4. Press the [MEMORY] button again to confirm or wait for 3 seconds to auto store the station into memory.

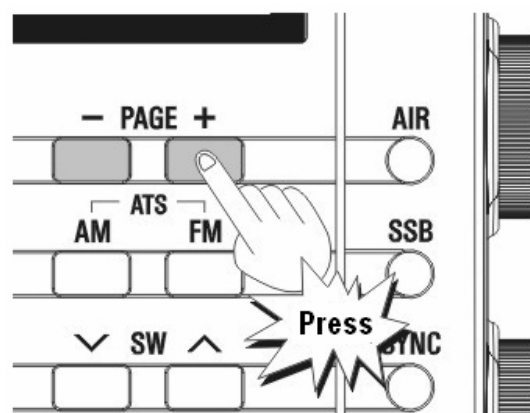

DELETE MEMORY

Press the [VF/VM] button with "Memory address" showing on upper right corner of the display to enter the [Memory] mode, and then follow below methods to delete those unwanted stations

METHOD 1: DELETE SINGLE MEMORY MANUALLY

Rotate the [TUNING] knob to select the memory that you want to delete, press & hold the [DELETE] button with "dEL" flashing; then press the [DELETE] button to remove the unwanted memory address.

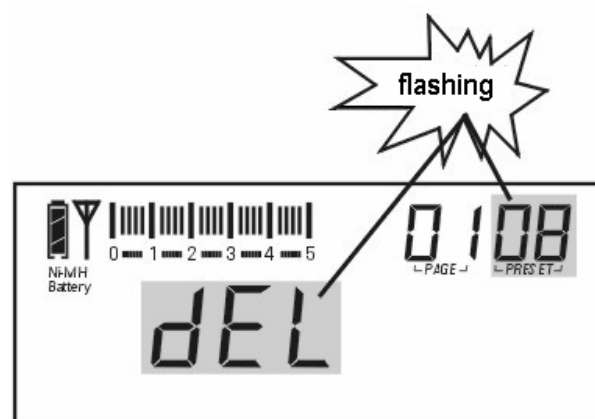

Note:

If "dEL" is flashing more than 3 seconds without confirmation, it will exit the delete function automatically.

WORKING WITH STATION MEMORIES

METHOD 2: SEMI-AUTO DELETE MEMORY

Press and hold the [VF/VM] to auto browse stations, then you can press the [DELETE] button anytime to direct delete the unwanted station; the radio will keep on auto browsing the next available station until you press any other button to stop this function.

METHOD 3: DELETE ALL MEMORY WITHIN THE PAGE

Press & hold the [DELETE] button for 3 seconds and notice both "Memory address" & "dEL" flashing, then follow with "Memory Page" and "dEL" flashing on the upper right corner of display. Press the [DELETE] button again to delete all memory within the selected page.

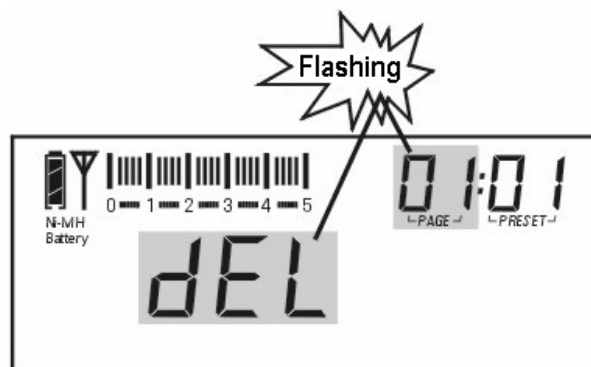

Delete ALL Memory

Note:

If the [DELETE] button has not been pressed within 3 seconds to confirm, it will exit the delete function automatically.

LISTENING TO STORED STATIONS

Select band and then press the [VF/VM] button with "Memory address" shows on the upper right corner of display to enter the [Memory] mode, press the [- PAGE +] button to select your desired page, then apply any of below three tuning methods to tune around those stored stations:



Changing memory pages

METHOD 1: MEMORY TUNING MANUALLY

Rotate the [TUNING] knob to tune around the stored station.

METHOD 2: AUTO BROWSE MEMORY

Press & hold the [VF/VM] button until "PRESET" flashing to auto scan from one memory to another, staying on each station for about 5 seconds. To stop auto search memory, simply rotate the [TUNING] knob or to press on [VF/VM] button again.



Auto browse memory

METHOD 3: DIRECT KEY IN MEMORY ADDRESS

Press the numeric keys [0] - [9] to enter the memory address directly, and then press again the [←] button to confirm.

Note: If the display shows " _ _ _ _ " symbol after entering the number, it means the entered memory page/address does not exist.

SLEEP FUNCTION

1. Press & hold the [POWER] button with the symbol of "SLEEP" flashing on the display to enter sleep timer mode.

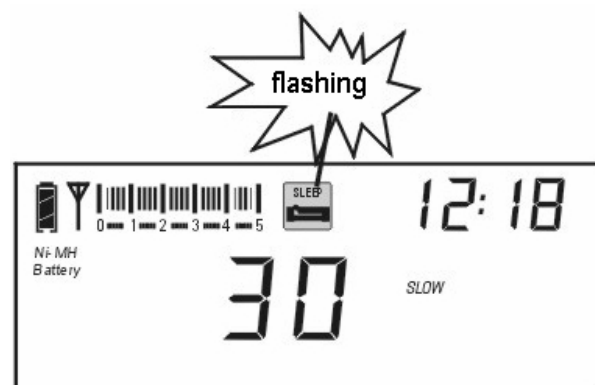

2. Rotate the [TUNING] knob immediately to select sleep timer from 1 ~ 120 minutes or select permanently "00" (radio will be turned on after 1 second).

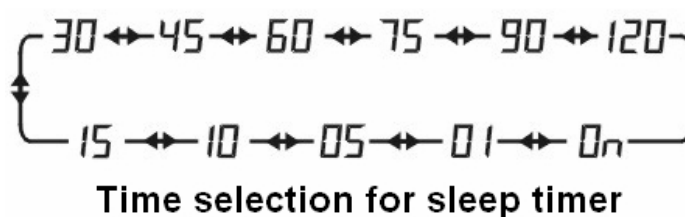

Note: Default setting for the sleep timer is 30 minutes.

CLOCK SETTING

1. Press & hold the [TIME] button with hour flashing, then rotate the [TUNING] knob to adjust the hour.
2. Press the [TIME] button with minutes flashing, and then rotate the [TUNING] knob to adjust the minute.
3. Press again the [TIME] button to confirm the setting.

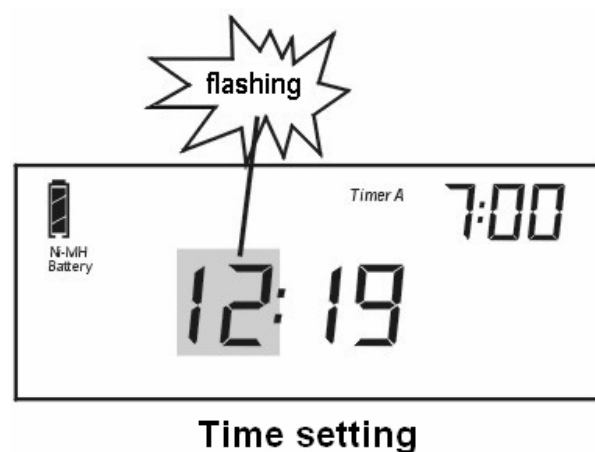

- ✘ If the [TIME] button has not been pressed again within 3 seconds, the unit will automatically confirm the setting.
- ✘ You can direct key in the number to set the hour/minutes instead of rotating the [TUNING] knob.

ALARM SETTING (By Radio only)

SETTING THE ALARM STATION:

1. Turn on the radio, then tune into your favorite station for alarm by radio and adjust your desired alarm volume level.
2. Press the [MEMORY] button and then immediately press the [TIMER A] or [TIMER B] button and notice "A" or "B" flashing on the display to confirm the preset alarm station.

SETTING THE ALARM TIME

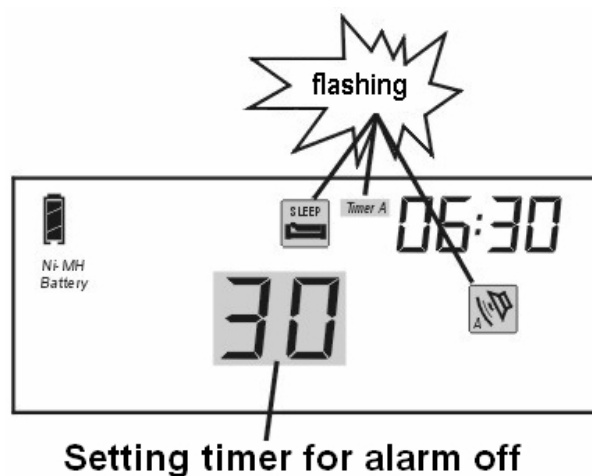

1. Press & hold the [TIMER A] button with hour flashing in the upper right corner of display, then rotate the [TUNING] knob to adjust the hour.
2. Press the [TIMER A] button with minutes flashing, and then rotate the [TUNING] knob to adjust the minute.
3. Press the [TIMER A] button again, then rotate the [TUNING] knob to select from 1 ~ 90 minutes to set the Alarm Off Timer.
4. Press the [TIMER A] button to confirm the setting.





- ✘ If the [TIMER A] button has not been pressed again within 3 seconds, the unit will automatically confirm the alarm setting.

Note: The unit will turn on automatically and switch to the preset alarm station and time. It will also be turned off automatically when it reaches the preset time.

SNOOZE FUNCTION

When the preset alarm is activated, you can press the [LIGHT/SNOOZE] button with "" or "" flashing in order to turn off the alarm temporarily, but the unit will turn on again after 5 minutes later.

Notes:

1. You can press the [TIMER A] or [TIMER B] button repeatedly to turn on/off the alarm by radio.
If the symbol "" or "" shows on the display, it means the alarm by radio was activated, otherwise, it isn't activated.
2. If the preset alarm is activated, press the [POWER] button once to continuously listen to the radio; press it twice to turn off the radio.
3. If the preset alarm is activated when you are listening to the radio, it will auto switch to the preset alarm station.

INTELLIGENT LIGHT FUNCTION

This radio has an intelligent lighting function with which the backlight would be on for 3 seconds when operating any keys or knobs.

TURN ON/OFF THE BACKLIGHT:

Press the [LIGHT/SNOOZE] button to illuminate the LCD for 3 seconds; press & hold the [LIGHT/SNOOZE] button for permanently illumination.
Press it again to turn off the backlight.

Notes:

1. When the unit is powered by the battery, please try to avoid setting the backlight to permanent illumination so as to reduce power consumption.
2. When the unit is turned off, the permanent illumination function will be turned off automatically as well.

SETTING TUNING STEP

The intelligent tuning step function is activated by default. You can also press & hold the [STEP] button to select fast / slow tuning with radio on. **FAST/SLOW** tuning is shown in the chart below for each band.

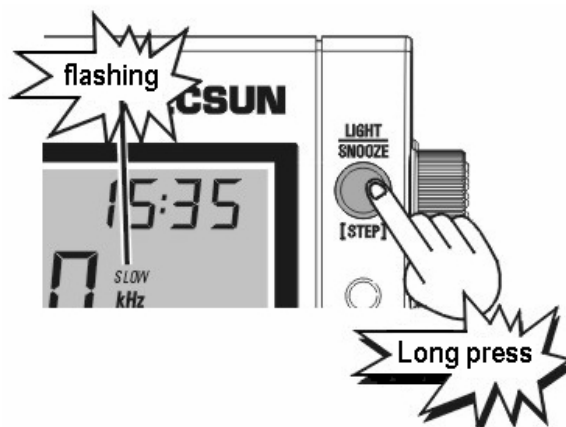

BAND	TUNING STEP			
	FAST/SLOW TUNING STEP ("Fast/Slow" flashing on display)		SLOW TUNING STEP ("Slow" flashing on display)	
	Slowly rotate the [TUNING] knob with "Slow" indicates on display	Quickly rotate the [TUNING] knob with "Fast" indicates on display	Quickly / Slowly rotate the [TUNING] knob	
FM	0.01 MHz	0.1 MHz	0.01 MHz	0.01 MHz
MW	1 kHz	9 kHz / 10 kHz	1 kHz	1 kHz
LW	1 kHz	9 kHz	1 kHz	1 kHz
SW	1 kHz	5 kHz	1 kHz	1 kHz
AIR	1 kHz	25 kHz	1 kHz	1 kHz

FM ST. (FM STEREO)

1. While listening to FM stereo stations, press the [FM ST.] button with "(())" appears in the display to activate the "STEREO" listening. If the received FM broadcast signal is too weak, it is recommendable to turn off the stereo function by pressing the [FM ST.] button again with "(())" disappears.
2. While listening to FM stereo stations by speaker, it is recommendable to turn off the stereo function by pressing the [FM ST.] button with "(())" disappears to improve sound quality.
3. The stereo function will not be activated and "(())" will not appear if the FM station is not stereo broadcasting.

AM BW (BANDWIDTH)

Press the [AM BW] button to select your desired bandwidth for MW, LW, SW, and SSB.

Wide Band

It has better audio fidelity when receiving strong signals or local stations.

Narrow Band

It is suitable to receive weak & long distant station as narrow band is able to limit the interference from adjacent strong signal and reduce the background noise.

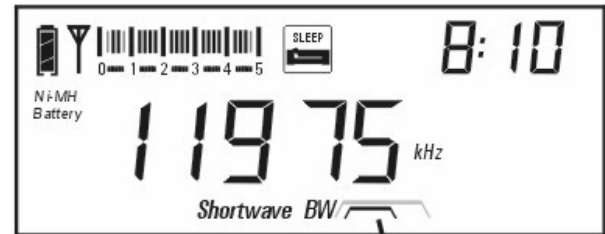

AM Bandwidth Indiction

ANT. GAIN

Push the [ANT. GAIN] switch to "DX" position for normal listening. But when listening to the stations with strong signal or strong electrical interference, push the [ANT.GAIN] switch to either "NORMAL" or "LOCAL" position to reduce background noise or interference.

ANT. GAIN

DX :
NORMAL:
LOCAL:

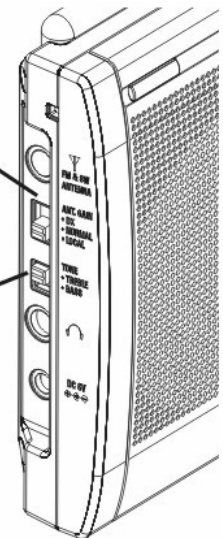

TONE
TREBLE:
BASS:



TONE CONTROL

Push the [TONE] switch upward for "TREBLE" listening, downward or "BASS" tone.

KEY-LOCK FUNCTION

To activate the key lock function, press & hold the [] button with "" appears on display. Press & hold it again with "" disappears to deactivate the key lock function.

INTELLIGENT CHARGING FUNCTION

With radio off, install 4 x UM3 (AA) rechargeable batteries to activate the built-in charging function.

Use the external adaptor to connect the radio for charging. The symbol "" will advance from the bottom to top during power charging. It stops when batteries are fully charged.

For Alkaline batteries, please switch off the rechargeable function. (Press the [**BATTERY**] button until the "" is disappear at the top left corner of LCD when the radio is at off mode)

Notes:

1. Insist to use up all power of rechargeable batteries before charging again. This could extend the usage time of battery and keep them in good conditions.
2. 4 pcs of batteries to be used as a group and don't separate them for other usage and mix using those batteries with different power capacity.
3. Please don't charge on any non-rechargeable battery in the radio, this will cause a hazard or damage to your radio.
4. Please do not use any other external adapter with different voltage.

SINGLE SIDE BAND (SSB)

1. In Shortwave mode, press the [**SSB**] button repeatedly to select Upper Side Band (USB) or Lower Side Band (LSB).
 - "**USB**" showing on the display indicates USB selection.
 - "**LSB**" showing on the display indicates LSB selection.
 - "**USB**" and "**LSB**" disappearing means switching to SW.
2. Suggest to key in the SSB frequency directly
3. Then fine tune the [**SSB BFO**] knob to achieve better sound fidelity.

SYNCHRONOUS DETECTOR

When receiving AM broadcasting, if there is interference from adjacent strong signals, you can activate the SYNC function to improve the reception.

1. Press the [SYNC] button to select between " ^{SYNC} USB " or " ^{SYNC} LSB " for optimum reception.
2. To deactivate the SYNC function, just press the [SYNC] button repeatedly with the symbols " ^{SYNC} USB " and " ^{SYNC} LSB " disappearing.

Notes:

1. The standard model of receiving AM station is the best normally. If there is distortion, or interfering within the AM station, please try to adjacent station signals by activating the Synchronous detection function, it can improve the reception.
2. If the "SYNC" symbol keeps flashing, it indicates that the radio signal is too weak or the frequency is deviant. It is recommended to exit the synchronization detection function as it is not able to function properly.

HOW TO IMPROVE FM / SW RECEPTION

Use the external wire antenna plug into the [FM & SW ANTENNA] jack, and then hang the other end outside the window for better FM and SW reception.

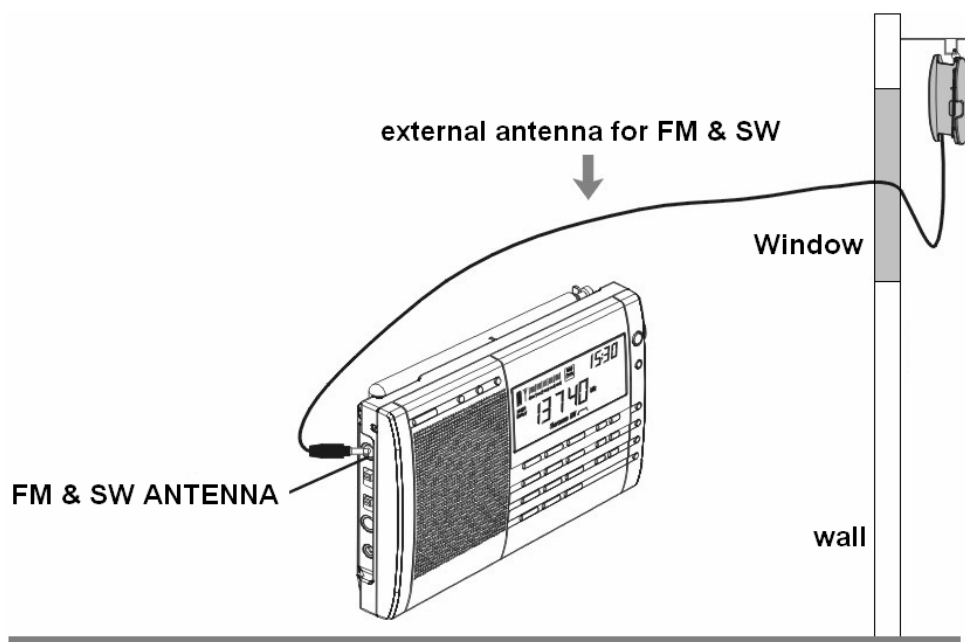

Caution: Do not install any external antenna at the area with thunder & lighting!

SYSTEM SETTING (In Power Off Mode)

SETTING FM FREQUENCY RANGE:

Press & hold the [FM SET] button until 88-108 MHz, 76-108 MHz or 87-108 MHz appears in the display. Quickly keep on pressing the [FM SET] button to select suitable frequency range for your local FM.

TURN ON/OFF THE LW:

Press & hold the [AM] button until "LW ON" or "LW OFF" appears in the display to turn ON or OFF the LW respectively.

SETTING MW (AM) TUNING STEP:

Press & hold [9/10 kHz] button until "9 kHz" or "10 kHz" appears in the display to select your desired AM tuning step.

TURN ON/OFF THE INTELLIGENT AUTO LIGHTING

Factory default of intelligent auto lighting function is ON, with which the backlight would be on for 3 seconds when operating any keys or knobs.

To deactivate the Auto lighting function, press & hold the [LIGHT SET] button with the "OFF" shows in the display; press & hold the [LIGHT SET] button again with "ON" shows up to activate it.

Note: After shutting down the intelligent auto lighting function, the [LIGHT/SNOOZE] key can still be operated to turn on/off the backlight

TURN ON/OFF THE CHARGING FUNCTION

Using Regular Batteries for power supply:

In radio off mode, press & hold the [BATTERY] key with "CHA OFF" showing up & "Ni-MH Battery" disappearing to activate the consumption display of regular batteries and turn off the built-in charging system.

Using Rechargeable Batteries for power supply:

Turn off the radio, press & hold the [BATTERY] key with "CHA ON" and "Ni-MH Battery" showing up to activate the consumption display of rechargeable batteries and turn on the built-in charging function.

SYSTEM SETTING (In Power Off Mode)

Note: This radio is default to use rechargeable batteries for power supply. In case of using regular batteries, you should switch the radio system to regular batteries mode in order to show the correct power capacity.

RESET PROCEDURE

If the radio does not function properly, you can perform a reset by using a pointed object such as straightened paper clip, into the [RESET] hole in the bottom of the unit, and gently press and release.

Note: Station memory will not be removed after you push the reset button.

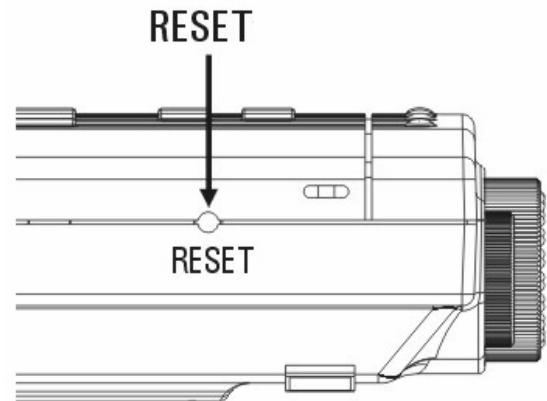

Located at the bottom of radio

IMPORTANT MATTERS FOR USING BATTERIES

1. The Clock memory will be gone if the unit has no power supplied by either batteries or adaptor for a long time, but the pre-stored frequencies will still be kept.
2. When the battery power is low, the "□" symbol in the display will flash to alert you for changing new batteries. And it will turns off automatically when the power is gone.
3. Mix using the used & new batteries would cause damage of radio and incorrect display of power capacity.
4. In order to avoid leakage, always remove the batteries when the unit will not be used for a long period of time.

TROUBLE SHOOTING

QUESTIONS	ANSWERS	SOLUTIONS
Can not turn on the radio.	- Batteries have no power	- Replace all batteries with new one.
	- Installing batteries incorrectly	- Observing the polarities of battery, then re-install all batteries again.
	- Key knob function is being activated.	- Press the [⏏] button to deactivated it.
Radio turn off while listening.	- Batteries have no power	- Replace all batteries.
	- Sleep timer is being activated.	- Turn on the radio again.
During ATS, some station cannot be stored.	- Frequency of stations are too weak.	- Search the station manually
Some stored station with noise.	- There is interference near by your area.	- Low down the antenna or move to other location and try again.
Only limited FM stations can be received.	- FM frequency might be set as 76~90 MHz accidentally.	- Turn off the radio, press & hold the [FM SET] button to select the accurate FM frequency range.
Poor AM reception in USA.	- USA is using 10 kHz AM tuning step not 9 kHz.	- Turn off the radio press the [9/10kHz] button to select accurate tuning step.
The sound of SW SSB broadcasting is too low.	The default bandwidth is Narrow band.	Press the [AM BW] button to select the Wide band.
When the alarm is on, there is only noise with the broadcast.	- Did not set the proper radio station for the alarm.	- Preset your alarm station properly
	- Or there is no broadcasting at that radio station. - Or you are in another city where does not have a radio station for your preset frequency.	- Make sure it has radio broadcast in your location.

TROUBLE SHOOTING

QUESTIONS	ANSWERS	SOLUTIONS
The charging time becomes shorter and shorter.	The chargeable batteries getting old.	Replace the old rechargeable batteries with new ones.
Radio malfunction.	This may caused by interference, and the computer microchip does not function properly.	Remove all batteries, then reload again. If it is still not working, please press on the reset button with a pointed object.

SPECIFICATIONS

1. Frequency Range:

FM: 76 ~ 108 / 87 ~ 108 MHz Step: 0.01 MHz / 0.1 MHz

MW: 522 ~ 1620 / 520 ~ 1710 kHz

Tuning Step: 9K for North America or other countries / 10K for South America

LW: 100 ~ 519 kHz Step: 1 kHz / 9 kHz

SW: 1711 ~ 29999 kHz Step: 1 kHz / 5 kHz

AIR: 118 ~ 137 MHz Step: 1 kHz / 25 kHz

2. Sensitivity

FM (S/N=30 dB) Less than 3 μ V

MW (S/N=26 dB) Less than 1 mV/m

LW (S/N=26 dB) Less than 5 mV/m

SW (S/N=26 dB) Less than 20 μ V

SSB (S/N=10 dB) Less than 1 μ V

AIR (S/N=10 dB) Less than 5 μ v

3. Selectivity

FM > 30 dB (\pm 200 kHz)

MW/LW > 40 dB (\pm 9 kHz)

SW > 40 dB (\pm 5 kHz)

4. S/N Ratio

FM Less than 60 dB

MW/LW Less than 45 dB

SW Less than 50 dB

5. AM Frequency

SSB, AM 1st IF: 55.845 MHz

2nd IF: 455 kHz

FM: 10.7 MHz

6. FM Stereo crosstalk Less than 20 dB

7. Output Power

Speaker > 450 mW

Earphone > 10 mW

SPECIFICATIONS

8. Station Memory 2000M in total

800 memories for each band:

FM: 100M

MW: 100M

LW: 100M

SW: 200M

SSB: 200M

AIR: 100M

1200 memories for 12 memory pages (each page 100 memories)

9. Alarm Mode: alarm by radio only (2 pre-settings)

10. Quiescent Current

FM < 50 mA

MW/LW < 70 mA

SW < 70 mA

SSB < 70 mA

AIR < 70 mA

Standby < 80 μ A

11. Speaker: D 77 mm / 16 Ω / 1W Cone speaker

12. Earphone Jack: 3.5 mm, 32 Ω , Stereo type

13. Power supply:

Battery: UM3 or AA x 4

External adaptor: DC 6 V, \geq 300 mA

14. Unit Dimensions: approx. 187 (W) x 114 (H) x 33 (D) mm

15. Weight: 470 g (Batteries not included)

Traduction page 1 :

TECSUN ELECTRONIC IND. LTD.
 TECSUN PL-660
 Récepteurs large bandes
 STEREO FM / MW / LW / SW-SSB / Bande Aéronautique
 Guide de l'Utilisateur
 RN3AMM - 2010

Traduction page 2 :

Table des matières.....	2
Différentes Fonctions	4
Localiser les différentes parties de l'appareil	5
L'écran LCD	7
Comment allumer / éteindre la radio.....	9
Changer de fréquence	11
Méthode numéro 1: Changement manuel de fréquence.....	11
Méthode numéro 2: Recherche automatique de fréquence	11
Méthode numéro 3: Saisir directement une fréquence depuis le pavé numérique	12
Utiliser la fonction de mémorisation de station.....	13
Méthode numéro 1: Enregistrement Manuel de station.....	13
Méthode numéro 2: Enregistrement semi-automatique de STATION	13
Méthode numéro 3: ATS enregistrement automatique de station)	14
FM ATS	14
MW/LW ATS	14
SW ATS	14
Comment naviguer parmi les différentes fréquences mises en mémoire et rangées par pages	15
Supprimer une mémoire.....	15
Méthode numéro 1: supprimer manuellement une fréquence mise en mémoire	15
Méthode numéro 2: Suppression semi-automatique de plusieurs mémoires	16
Méthode numéro 3: Supprimer une page de mémoires entière... ..	16
Ecouter les différentes stations misent en mémoire.....	17
Méthode numéro 1: Passer manuellement d'une mémoire à l'autre.....	17
Méthode numéro 2: parcourir automatiquement les mémoires.....	17
Méthode numéro 3: Se rendre directement à une mémoire en particulier.....	17
Fonction sommeil.....	18
Configurer l'horloge.....	18
Configurer l'alarme (Radio Uniquement)	19
Configurer la station à utiliser lors du déclenchement de l'alarme.....	19
Configurer l'heure de l'alarme.....	19
Fonction de répétition de l'alarme.....	20
Fonction intelligente de la gestion de la luminosité	20
Activer/ Désactiver la luminosité.....	20
Configurer le pas de fréquence.....	21
FM ST. (FM Stéréo)	21
AM BW (Largeur de la bande de fréquence)	22
ANT. GAIN	22

Traduction page 3 :

Contrôle de la tonalité	22
Fonction de verrouillage des touches.....	23
Fonction de charge intelligente.....	23
SINGLE SIDE BAND (SSB)	23
Détection et synchronisation.....	24
Comment améliorer la réception FM / SW	24
Paramètres systèmes (Lorsque le récepteur est éteint)	25
Configurer la bande de fréquences FM.....	25

Activer / Désactiver la bande de fréquences LW	25
Configurer le pas de fréquence en mode MW (AM).....	25
Activer / Désactiver le déclenchement automatique de l'éclairage	25
Activer / Désactiver la fonction permettant de recharger les piles insérées dans le récepteur	25
Utiliser des piles non rechargeables pour alimenter le récepteur	25
Utiliser des piles rechargeables pour alimenter le récepteur	25
Procédure de réinitialisation.....	26
Conseils importants lors de l'utilisation de piles rechargeables.....	26
Dépannage.....	27
Spécifications	29
Remarques	31

Traduction page 4 :

Section : Détails

- FM-Stéréo/MW/LW/SW/SSB/ bande aéronautique (118-137 MHz) Récepteur mondial avec haute sensibilité et sélectivité
- Manipulation facile avec une qualité sonore de haute qualité
- Bande FM mondiale extensible de 76 MHz à 108 MHz
- Ondes courtes (SSB) comprenant les deux modes USB (upper side band) et le mode LSB (lower side band)
- La détection de la synchronisation ainsi que la technologie de double conversion s'appliquent à la bande AM.
- (Améliorations majeures des récepteurs au niveau de la sensibilité, de la sélectivité, anti-inter-modulation,
- Et interférences au niveau des canaux
- Prise jack d'Antenne externe pour les modes FM/SW
- Interrupteur à trois positions avec 3 niveaux de sensibilité (Haute/Moyenne/Faible)
- Plusieurs Méthodes permettent de changer la fréquence:
- Sauvegarde automatiques de fréquences(ATS)
- Scan automatique des fréquences avec 5 secondes de pré écoute
- Changement manuel de la fréquence
- Saisie directe d'une fréquence depuis le pavé numérique
- Mémorisation de stations jusqu'à 2000 (en mode manuelle, semi-automatique et automatique)
- 100 mémoires pour les modes FM/AM/grandes ondes /bande aéronautique
- 200 mémoires pour les ondes courtes
- 200 mémoires pour le mode SSB
- 1200 mémoires pour différentes bandes (12 pages x 100 mémoires)
- Haut-parleur avec treble/ basses contrôlable à l'aide d'un interrupteur (stéréo FM via les écouteurs)
- Simple à utiliser grâce aux potentiomètres, qui sert à contrôler le paramétrage de l'horloge,
- Le changement de fréquence, sélectionner une page de mémoire, ou une mémoire en particulier
- Le double réveil permet de configurer 2 réveils distincts vous permettant d'associer pour chacun une fréquence radio différente à lancer lors du déclenchement de celui-ci.
- Minuteur ajustable (1 à 120 minutes) jusqu'à l'extinction de la radio (le minuteur ajustable peut être désactivé lors d'une grande période d'écoute)
- Pas de fréquence ajustable 9K/10K pour le mode MW
- Gain d'antenne réglable sur trois positions à l'aide d'un interrupteur : DX/Normal/Local
- Fonctions de Rétro-éclairage et de mode sommeil
- Affichage du niveau du signal de réception & du niveau de batterie
- Fonction automatique de réinitialisation
- 4 piles rechargeables de type AA taille (UM3), DC-6V
- Dimension: 187 x 114 x 33 mm

Section : Localisation des différents éléments de l'appareil

Page 5 : Schémas de l'appareil

Traduction page 6 :

1. Le bouton allumer/ mise en veille
 2. Le bouton permettant de configurer l'horloge
 3. Le bouton permettant de configurer l'alarme A
 4. Le bouton permettant de configurer l'alarme B
 5. l'antenne télescopique pour la réception des modes FM & SW
 6. Le bouton luminosité / sommeil / pas de fréquences
 7. Le bouton VF / VM / SCAN
 8. Les boutons +/- PAGE
 9. Le bouton bande aéronautique civile
 10. Le bouton bande latérale unique (SSB)
 11. Le bouton Synchronisation (SYNC)
 12. Le bouton de sélection FM. ST & AM BW
 13. Les boutons FM / AM (MW, LW) / SW Bande & ATS
 14. Les boutons Supprimer/ Valider
 15. Le bouton permettant de verrouiller les touches du récepteur
 16. Le bouton mémoire/ niveau de batterie
 17. Lanière pour tenir l'appareil (dragonne)
 18. Prise jack permettant de connecter une antenne externe au récepteur pour améliorer la réception dans les modes FM / SW
 19. Interrupteur de gain d'antenne à trois positions (DX / Normal / Local)
 20. Interrupteur permettant de contrôler le niveau de Treble / Basses
 21. Prise jack pour connecter des écouteurs
 22. Prise Jack DC 6V
 23. Petite barre métallique de maintien
 24. Potentiomètre permettant de changer la fréquence
 25. Potentiomètre SSB BFO
 26. Potentiomètre du Volume
 27. Bouton Reset (pour réinitialiser l'appareil)
- Remarque : En ce qui concerne les indications écrites en rouge ou en orange sur le récepteur et qui sont entre parenthèses, pour celles-ci cela signifie que les fonctions décrites ne peuvent fonctionner que lorsque celui-ci est éteint.

Traduction page 7 :

Informations contenues sur l'afficheur LCD :

1. Indicateur du Niveau de Charge de la Batterie
 - Plein
 - Vide
2. Indicateur du Niveau de Signal
 - Signal Fort
 - Signal Faible
3. Afficheur Numérique Digital:
 - Lorsque la Radio est Eteinte: Heure & Paramètres Systèmes
 - Lorsque la Radio est Allumée: La fréquence ou un message d'erreur
4. Indicateur de la présence du Minuteur
5. Indicateurs relatifs aux alarmes A et B
6. Indicateur de Charge
7. Affichage des numéros:
 - Lorsque la Radio est Eteinte: Temps avant le déclenchement de l'alarme et temps de charge
 - Lorsque la Radio est allumée: heure, numéro de la page et de la mémoire sélectionnée, SW mètre
- Affichage du numéro de la bande.
8. Indicateur du numéro de bande SW à l'aide du SW mètre
9. PAGE: Numéro de la page de mémoire
- PRESET (présélection) : Numéro de l'adresse de la Mémoire
10. Indicateur On/ Off pour les réveils A ou B -
11. Indicateur du verrouillage des touches
12. Détection de la synchronisation de bande

Traduction page 8 :

13. Indicateur bande latérale unique (SSB)

USB: Upper Side Band (Bande latérale supérieure)

LSB: Lower Side Band (Bande latérale inférieure)

14. Sensibilité du potentiomètre permettant de faire défiler les fréquences:

Lente: permet un défilement lent entre les fréquences

Rapide: permet un défilement rapide entre les fréquences

KHz: correspond à l'unité de fréquence pour les modes MW, LW & SW

MHz: Correspond à l'unité de fréquence pour le mode FM

15. Indicateur indiquant la largeur de la bande passante AM

- Large bande AM

- Bande Etroite AM

16. Indicateur de bande : FM, MW, LW et SW

17. Indicateur du mode Stéréo FM

18. Indicateur du mode Air Band (Bande aéronautique civile)

19. Indicateur du niveau de charge des batteries

Traduction page 9 :

Section : Comment mettre le récepteur en service

1. Ouvrez le compartiment des batteries qui se situe à l'arrière du récepteur ; Insérez 4 piles rechargeables de type UM3AA de marque alcaline

Veillez bien tenir compte de la polarité de celles-ci en vous aidant du diagramme qui se trouve à l'arrière du récepteur.

Refermez ensuite le cache batteries.

Connectez ensuite le récepteur au chargeur secteur fourni avec celui-ci.

Traduction page 10 :

Section : Comment allumer / éteindre le récepteur

2. Pressez le bouton [POWER] afin d'allumer la radio.

Remarque:

Si la radio ne s'allume pas, veuillez vérifier que les batteries sont correctement insérées, que celles-ci sont suffisamment chargées ou que la fonction de verrouillage des touches n'a pas été préalablement activée. Dans ce cas l'écran affiche le message suivant : « press & hold the [0] button to unlock »(Veuillez presser la touche zéro pour déverrouiller l'appareil).

Veillez effectuer un appui long sur le bouton « power » afin d'ajuster le nombre de minutes avant lequel la radio doit s'éteindre.

Traduction page 11 :

Section : Changer la Fréquence

Veillez appuyer sur le bouton [POWER] pour allumer votre radio, puis sélectionner la bande désirée en pressant le bouton [FM], [AM], SW [] / [], ou [AIR]. Afin de bien recevoir les émissions radiophoniques dans les modes : FM/bande aéronautique/SW, veuillez étendre au maximum l'antenne télescopique pour une meilleure réception.

Lorsque vous recevez des émissions dans les modes MW et LW, n'hésitez pas à tourner votre récepteur ou à le changer de place afin d'obtenir la meilleure réception possible. Vous pouvez tourner le potentiomètre du [VOLUME] afin d'ajuster celui-ci au niveau qui vous convient.

A ce niveau, vous pouvez vous rendre à votre station favorite en utilisant une des méthodes décrites ci-dessous:

METHODE n°1; Changer manuellement de station

Pressez le bouton [VF/VM] pour basculer en mode fréquence, une lumière apparaît brièvement sur l'afficheur, ensuite, tournez le potentiomètre permettant de changer de fréquence (afin de sélectionner la station désirée).

METHODE n°2: Scan automatique des stations

1. Pressez sur le bouton [VF/VM],

Traduction page par page en Français

La fréquence apparaît brièvement sur l'écran afin de basculer vers le mode fréquences.

2. Maintenez le bouton [VF/VM] enfoncé afin de scanner un intervalle de fréquences, le récepteur restera 5 secondes sur chaque fréquence émettant un signal.

3. Afin de stopper la fonction de scan automatique, tournez simplement le potentiomètre permettant de changer de fréquences ou pressez à nouveau sur le bouton [VF/VM] une fois positionné sur la fréquence désirée.

Traduction page 12 :

Remarques :

1. Lorsque la fonction « Scan Automatique des fréquences » est en cours d'utilisation, vous pouvez appuyer sur le bouton [MEMORY] à n'importe quel moment pour enregistrer la fréquence en mémoire, et la radio continuera à scanner automatiquement les fréquences suivantes jusqu'à trouver une nouvelle fréquence émettant un signal.

2. La fonction de scan automatique des fréquences "Auto Browse Station" peu être utilisée pour la bande aéronautique civile et SW, Dans les modes Am ou SSB.

METHODE 3: Saisie directe depuis le pavé numérique

1. Appuyez sur le bouton [VF/VM] ce qui fera s'afficher la fréquence sur l'écran de l'appareil et vous basculera en mode fréquences.

2. Appuyez sur les chiffres [0] - [9] afin de saisir directement la fréquence correspondante à la station que vous désirez écouter.

Remarques:

1. Veuillez ignorer la virgule pour la bande FM lors de la saisie de la fréquence. Par exemple, pour saisir la fréquence 89.3 MHz en mode FM, saisissez uniquement [8] [9] [3].

2. Si la fréquence saisie ne fait pas parti de l'intervalle de fréquences admissible par le récepteur, l'écran LCD affichera un symbole d'erreur : " " (error).

Traduction page 13 :

Section : Travailler en utilisant des fréquences préalablement misent en mémoire

Le récepteur PL-660 peut mémoriser jusqu'à 2000 mémoires, ce qui lui confère une grande capacité de mémorisation de fréquences.

Veuillez noter la répartition des mémoires selon le partage suivant :

1. Page de mémoire n° 0, noté [P0], composée de 800 mémoires, dont 100 sont associées Aux modes FM/MW/LW, 200 sont associées aux modes SW & SSB et 100 sont associées au mode AIR BAND (Bande aéronautique).

2. Les pages de mémoire 1~12, sont notées P1, P2, etc., chaque page contient 100 mémoires, pour un total de 2000 mémoires.

Bande	MEMOIRE			
	Bande de mémoire : (800) pour chaque bande,		(1200) pour toutes les bandes, (1200)	
FM	PAGE P0	ATS	PAGE 01~12 Chaque page de mémoire peu stocker 100 mémoires	ATS ATS est disponible pour toutes les pages de mémoires (sauf pour le mode SSB & bande aéronautique)
MW	100	V		
LW	100	V		
SW	200	V		
SSB	200	X		
AIR	100	X		

METHODE n° 1: Enregistrement Manuel de Fréquence

1. Pressez le bouton [FM], [MW/LW] ou [SW] pour sélectionner une bande, puis tournez le potentiomètre jusqu'à trouver la fréquence désirée.
2. Appuyez sur le bouton [MEMORY] ce qui affichera le numéro de la mémoire suivante disponible.
3. Tourner le potentiomètre permettant de changer de fréquence afin de sélectionner le numéro de mémoire qui vous convient.
4. Pressez à nouveau sur le bouton [MEMORY] pour confirmer votre choix. Vous pouvez aussi attendre 3 secondes pour que la fréquence soit automatiquement enregistrée dans la mémoire.

METHODE n° 2: Enregistrement semi-automatique d'une station

Pendant le scan automatique (veuillez vous référer à la fonction décrite page 11), vous pouvez facilement enregistrer la fréquence actuelle en mémoire, en pressant le bouton [MEMORY], afin d'éviter de mettre en mémoire des fréquences non désirées.

Traduction page 14:

METHODE n°3: ATS (AUTO TUNING STORAGE) (Enregistrement Automatique de Fréquences)

FM ATS:

1. Etirez l'antenne télescopique au maximum puis pressez le bouton [FM] afin de sélectionner la bande FM.
2. Maintenez le bouton [FM] enfoncé jusqu'à ce que le début du scan des fréquences commence. A ce niveau, vous pouvez scanner et enregistrer les différentes fréquences en mémoire. Lorsque les fréquences arrêtent de défiler, cela signifie que l'opération de « ATS » est terminée. Vous pouvez tourner le potentiomètre permettant de changer de fréquences afin de faire le tour des différentes fréquences scannées et enregistrées en mémoire.

MW/LW ATS :

1. Pressez le bouton [AM] afin de sélectionner la bande MW/LW.
2. Maintenez le bouton [AM] enfoncé pour exécuter une opération de « ATS » sur les modes MW ou LW.

SW ATS :

Etirez l'antenne télescopique au maximum puis pressez le bouton SW [-] ou [+] afin de sélectionner la bande SW.

Il y a deux modes pour l'ATS dans le mode SW:

Mode A: maintenez le bouton [] enfoncé afin d'ajouter les fréquences dans toutes les bandes métriques

Mode B: Maintenez le bouton [] enfoncé afin d'ajouter les fréquences présentes dans le vumètre bande uniquement.

Remarques :

1. Lors de l'utilisation de cette méthode dans les modes FM, MW / LW ou dans le mode SW (A), Les mémoires préalablement enregistrées seront automatiquement supprimées puis remplacées par les nouvelles.
2. En réalisant l'opération ATS en mode SW, telle que décrite dans le mode B, Les mémoires déjà existantes ne seront pas supprimées. Toutes les nouvelles fréquences émettant un signal et découvertes lors du scan seront enregistrées dans les mémoires disponibles.
3. Si vous recevez trop d'interférences causées par votre environnement ou que beaucoup de fréquences sans signal ont été enregistrées en mémoire lors du scan en mode ATS, vous devriez rétracter votre antenne télescopique lors d'un scan dans les modes (FM & SW) ou changer la position de votre récepteur lors d'un scan dans les modes (MW & LW) afin de trouver un meilleur environnement de réception. Vous pouvez aussi utiliser l'interrupteur à trois positions [ANT. GAIN] afin de le mettre sur la position "NORMAL" ou "LOCAL" avant de relancer un scan en mode ATS.

Traduction page 15 :

Comment sélectionner différentes pages de mémoire :

1. Pressez le bouton [FM], [MW/LW] ou [SW] pour sélectionner une bande, puis rendez-vous sur la fréquence désirée.
2. Pressez le bouton [MEMORY] ce qui affichera un numéro de mémoire dans le coin en haut à droite de l'afficheur
3. Appuyez sur le bouton [- PAGE +] afin de choisir le numéro de page désiré, puis, tournez le potentiomètre permettant de changer de fréquence afin de sélectionner le numéro de la mémoire désiré.
4. Pressez à nouveau le bouton [MEMORY] pour confirmer votre choix ou attendez trois secondes afin que le récepteur enregistre automatiquement la fréquence en mémoire.

Supprimer une Mémoire :

Pressez le bouton [VF/VM] ce qui affichera le numéro de la mémoire dans le coin haut droit de l'afficheur (à ce moment, vous serez en mode mémoire). Ensuite, il vous suffit de suivre la méthode décrite ci-dessous pour supprimer les mémoires non désirées

METHODE n°1: supprimer manuellement une mémoire

Tournez le potentiomètre permettant de changer de fréquences afin de sélectionner la mémoire que vous désirez supprimer, pressez & maintenez le bouton [DELETE] enfoncé jusqu'à ce que celui-ci clignote puis pressez une nouvelle fois le bouton [DELETE] pour supprimer la mémoire portant le numéro désiré.

Remarque:

Si "DELETE" clignote pendant plus de 3 secondes sur l'afficheur et que vous ne confirmez pas votre choix, la fonction de suppression sera automatiquement annulée.

Traduction page 16 :

METHODE 2: suppression semi-automatique de mémoires

Maintenez le bouton [VF/VM] enfoncé afin d'activer le scan automatique des fréquences, à partir de ce moment, vous pouvez appuyer sur le bouton [DELETE] à n'importe quel moment pour supprimer directement la mémoire désirée; La radio continuera le scan automatique des stations jusqu'à ce que vous pressiez n'importe quel autre bouton pour arrêter le scan.

METHODE n°3: Supprimer les mémoires d'une page entière

Maintenez le bouton [DELETE] enfoncé pendant trois secondes et remarquez les deux "numéros de mémoire " & " clignotement de « DEL », Ensuite continuez avec "la Page Mémoire" et " DEL" en surbrillance dans le coin en haut à droite de l'afficheur. Pressez à nouveau le bouton [DELETE] pour supprimer toutes les mémoires contenues dans les pages sélectionnées.

Remarque:

Si le bouton [DELETE] n'à pas été pressé dans les trois secondes qui suivent afin de confirmer la suppression, celle-ci sera annulée

Traduction page 17 :

Section : Ecoute des Stations mises en mémoire

Sélectionnez la bande puis pressez le bouton [VF/VM] qui affichera le numéro de la mémoire actuelle dans le coin en haut à gauche de l'afficheur. Pour passer en mode mémoire, pressez le bouton [- PAGE +] pour sélectionner la page mémoire désirée et pour terminer, veuillez appliquer une des trois méthode décrites ci-dessous pour naviguer parmi les mémoires

S

Méthodes pour naviguer parmi les différentes fréquences mises en mémoire dans le récepteur :

METHODE n°1: Navigation manuelle parmi les différentes fréquences mises en mémoire

Tournez le potentiomètre permettant de changer de fréquences pour naviguer parmi les différentes mémoires.

METHODE n°2: Navigation automatique parmi les différentes mémoires

Maintenez le bouton [VF/VM] enfoncé jusqu'à ce que l'élément "PRESET" (présélection) clignote et se transforme en auto scan (scan automatique) et passe d'une mémoire à l'autre avec un intervalle de 5 secondes. Pour arrêter le scan automatique des mémoires, tournez simplement le potentiomètre permettant de changer de fréquences ou pressez à nouveau le bouton [VF/VM].

METHODE n°3: Saisir directement le numéro de la mémoire depuis le pavé numérique

Pressez sur les chiffres [0] - [9] du pavé numérique pour saisir directement un numéro de mémoire, puis pressez à nouveau le bouton [] pour confirmer.

Remarque: si l'afficheur affiche le symbole " _ _ _ " après avoir saisi le numéro de mémoire, cela signifie que le numéro de page/ mémoire saisi n'existe pas.

Traduction page 18 :

Section : Fonction sommeil

1. Maintenez le bouton [POWER] enfoncé jusqu'au clignotement du symbole " sleep "

Cela indique que le récepteur est entré en mode Sommeil.

2. Tournez immédiatement le potentiomètre permettant de changer de fréquences afin de sélectionner le nombre de minutes avant la mise en veille de celle-ci

La période de temps acceptée par le minuteur est comprise entre 1 et ~ 120 minutes. Si vous souhaitez que la radio reste allumée sans interruption, sélectionnez l'option : « permanently » (permanente) " " (dans ce cas, la radio restera allumée).

Remarque : Par défaut la valeur de la mise en veille est programmée à 30 minutes.

Section : Paramètres de l'horloge

1. Maintenez le bouton [TIME] enfoncé ce qui fera clignoter l'heure. Ensuite, tournez le potentiomètre permettant de changer de fréquences afin d'ajuster sa valeur.

2. Pressez le bouton [TIME] ce qui fera clignoter les minutes, puis tournez le bouton permettant de changer de fréquences pour ajuster sa valeur.

3. Pressez à nouveau sur le bouton [TIME] pour confirmer les modifications.

Si vous n'avez pas pressé le bouton [TIME] dans les 3 secondes qui suivent, la radio enregistrera automatiquement les nouveaux paramètres.

Vous pouvez directement saisir la valeur de l'heure/ minutes à partir du clavier numérique au lieu de tourner le potentiomètre.

Traduction page 19:

Section : Paramètres de l'alarme (Radio uniquement)

Configurer la fréquence à utiliser comme sonnerie de réveil:

1. Allumez le récepteur, puis tournez le potentiomètre permettant de changer de fréquences jusqu'à trouver la fréquence radio que vous souhaitez utiliser comme sonnerie de réveil, puis ajustez le volume de l'alarme.

2. Pressez le bouton [MEMORY] puis immédiatement le bouton [TIMER A] ou [TIMER B] puis remarquez le symbole " alarme " clignoter sur l'afficheur afin de confirmer la fréquence radio à utiliser comme alarme.

Configurer l'heure de l'alarme

1. Maintenez le bouton [TIMER A] enfoncé ce qui fera clignoter l'heure en haut à droite de l'écran, puis tourner le potentiomètre permettant de changer de fréquences afin d'ajuster la valeur de l'heure.

2. Pressez le bouton [TIMER A] ce qui fera clignoter le nombre de minutes en haut de l'écran, puis tournez le potentiomètre permettant de changer de fréquences afin d'ajuster le nombre de minutes.

3. Pressez à nouveau le bouton [TIMER A],

Puis tournez le bouton permettant de changer de fréquences afin de sélectionner la durée de l'alarme dans un intervalle compris entre 1 ~ 90 minutes (une fois le laps de temps de l'alarme écoulé, celle-ci s'arrêtera automatiquement).

4. Pressez le bouton [TIMER A] pour enregistrer les nouveaux paramètres.

Si le bouton [TIMER A] n'a pas été à nouveau pressé dans les 3 secondes, la radio confirmera automatiquement les nouveaux paramètres de l'alarme.

Remarque: La radio s'allumera et se rendra automatiquement à la fréquence prédéfinie à l'heure/minutes programmée. Elle s'éteindra automatiquement une fois sa période d'activité terminée.

Traduction page 20 :

Section : Répétition de l'alarme

Lorsque l'alarme est active, vous pouvez presser le bouton [LIGHT/SNOOZE] avec " " ou " " qui clignote, afin d'éteindre temporairement celle-ci, mais l'alarme s'enclenchera à nouveau 5 minutes plus tard.

Remarques:

1. Vous pouvez presser plusieurs fois le bouton [TIMER A] ou [TIMER B] pour activer/ désactiver l'alarme.

Si le symbole " " ou " " apparaît sur l'écran, cela signifie que l'alarme en utilisant la radio est activée, sinon cela signifie que cette option n'est pas activée.

2. Si l'alarme pré-activée est active, pressez une fois sur le bouton [POWER] pour écouter la radio en mode continu; pressez deux fois sur ce bouton pour éteindre la radio.

3. Si l'alarme préprogrammée est activée lorsque vous écoutez la radio, le récepteur basculera automatiquement vers la fréquence programmée pour le réveil.

Section : Fonctions intelligentes

La radio possède une fonction de luminosité intelligente qui permet d'allumer l'afficheur pendant 3 secondes lorsque vous pressez une touche quelconque ou que vous tournez un des potentiomètre.

Allumer/ éteindre le rétro-éclairage:

Pressez le bouton [LIGHT/SNOOZE] afin d'activer le rétro-éclairage pendant 3 secondes; Maintenez le bouton [LIGHT/SNOOZE] enfoncé afin de rendre celui-ci permanent.

Pressez une nouvelle fois sur ce bouton afin de désactiver le rétro-éclairage.

Remarques:

1. Lorsque vous utilisez le récepteur sur batteries, essayez de désactiver le rétro-éclairage permanent de l'écran LCD afin de réduire sa consommation en énergie.

2. Lorsque le récepteur est éteint, le rétro-éclairage permanent s'éteint automatiquement.

Traduction page 21 :

Section : Configurer le Pas de Fréquences

Par défaut, le mode intelligent de la gestion du pas de fréquences est activé. Toutefois, il vous est possible de naviguer entre les modes : pas de fréquences rapide ou lent en maintenant le bouton [STEP] bouton enfoncé lorsque la radio est allumée. Les modes pas de fréquences rapide ou lent sont décrit ci-dessous pour chaque bande de fréquences.

BANDE	Pas de Fréquences			
	Pas de fréquence : rapide/ lent ("Fast/Slow »clignote sur l'afficheur)		Pas de fréquence lent ("Slow" clignote sur l'afficheur)	
	tournez lentement le potentiomètre avec "Slow" Ecrit sur l'afficheur	tournez rapidement le potentiomètre avec "Fast" écrit sur l'afficheur	Tournez le potentiomètre Rapidement / Lentement	
FM	0.01 MHz	0.1 MHz	0.01 MHz	0.01 MHz
MW	1 kHz	9 kHz / 10 kHz	1 kHz	1 kHz
LW	1 kHz	9 kHz	1 kHz	1 kHz
SW	1kHz	5 kHz	1 kHz	1 kHz
AIR	1 kHz	25 kHz	1 kHz	1 kHz

Section : FM ST. (Stéréo FM)

1. Lors de l'écoute d'une fréquence FM émettant un programme dans le mode stéréo, pressez le bouton [FM ST.] cela fera apparaître le symbole " " Sur l'afficheur afin de vous indiquer que le mode stéréo est bien actif. Si la réception du signal FM est trop faible, il est recommandé de désactiver le mode stéréo En pressant à nouveau le bouton [FM ST.]
2. Lorsque vous écoutez une station en mode FM à l'aide du haut-parleur interne de la radio, il est conseillé de désactiver le mode stéréo en appuyant sur le bouton [FM ST.] afin d'améliorer la qualité sonore de réception.
3. La fonction stéréo ne sera pas présente et le symbole " " sera absent sur l'afficheur si la station FM n'est pas diffusée en mode stéréo.

Traduction page 22 :

Section : largeur de la bande passante (AM BW)

Pressez le bouton [AM BW] afin de sélectionner la largeur de bande passante que vous désirez pour les modes MW, LW, SW, et SSB.

Bande passante (large)

Cette option permet d'avoir une qualité sonore optimale lorsque le signal radio reçu est fort ou que celui-ci provient d'une radio locale.

Bande Passante (étroite)

Ce mode est en mesure de recevoir une station dont le lieu géographique est lointain ou dont le signal de réception est faible. Un des avantages d'une bande passante étroite est sa capacité à limiter les interférences produites par des signaux parasites adjacents Ce qui par conséquent réduira le bruit de fond.

Section : GAIN de L'ANTENNE

Positionnez le bouton poussoir [ANT. GAIN] en position "DX"

Ce mode est idéal pour une écoute classique. Lors de l'écoute d'une station dont le signal est fort ou que vous recevez beaucoup d'interférences électriques, positionnez l'interrupteur [ANT.GAIN] en position "NORMAL" ou "LOCAL" afin de réduire les parasites ou interférences.

Section : Contrôle de la tonalité

Positionnez l'interrupteur [TONE] en haut pour activer les "TREBLE", en bas pour activer les "BASS ».

Traduction page 23 :

Section : Fonction de verrouillage des touches

Afin d'activer le verrouillage des touches, maintenez le bouton [symbole clé] enfoncé ce qui fera apparaître le symbole "clé" Sur l'afficheur maintenez à nouveau ce bouton enfoncé pour désactiver le verrouillage des touches.

Section : Fonction de Recharge Intelligente

Dans un premier temps, assurez-vous que la radio soit éteinte puis, insérez 4 x piles rechargeables de type UM3 (AA) afin de pouvoir bénéficier de la fonction de recharges des piles sans devoir préalablement les retirer de l'appareil pour les recharger.

Utilisez le chargeur secteur fourni pour recharger les batteries se trouvant dans le récepteur. La barre de progression " " avancera de bas en haut au cours du rechargement. La barre de progression n'avance plus une fois les batteries totalement chargées.

Si vous utilisez des piles non rechargeables de type Alcaline, veuillez désactiver la fonction de charge intelligente des batteries. Pour se faire, pressez le bouton [BATTERY] jusqu'à ce que le symbole " " qui se trouve dans le coin en haut à gauche de l'écran LCD disparaisse lorsque la radio se trouve en mode veille.

Remarques:

1. Veuillez toujours utiliser les piles rechargeables jusqu'à ce qu'elles soient totalement déchargées avant de les recharger. Cela permettra d'étendre leur durée de vie.
2. Toujours utiliser ces quatre piles rechargeables pour le même appareil. Le fait de les utiliser avec d'autres appareils pourrait réduire leurs performances.
3. N'utilisez pas de piles non rechargeables dans la radio avec la fonction de charge intelligente activée, cela pourrait endommager votre appareil ainsi que les piles.
4. N'utilisez pas un autre adaptateur secteur dont le voltage serait différent.

Section : Single side band (Bande latérale unique (ssb))

1. A partir du mode : Ondes courtes (SW Short Waves) : pressez plusieurs fois sur le bouton [SSB] pour sélectionner soit le mode Upper Side Band (USB Bande latérale supérieur) ou le mode Lower Side Band (LSB Bande latérale inférieur).
 - L'apparition de "USB" sur l'afficheur indique la sélection du mode USB.
 - L'apparition de "LSB" sur l'afficheur indique la sélection du mode LSB.
 - La disparition de "USB" et "LSB" indique Le retour au mode SW. (Short Waves (Ondes courtes)).
2. Je vous suggère de saisir directement la fréquence depuis le pavé numérique afin de vous positionner précisément sur la fréquence.
3. Pour terminer, ajustez précisément la qualité de réception du signal à l'aide du potentiomètre [SSB BFO].

Traduction page 24 :

Section : Détecteur de synchronisation

Lors de la réception d'un signal en mode AM, si vous êtes victime d'interférences causées par un signal parasite adjacent, vous pouvez activer la fonction de synchronisation (SYNC) pour améliorer sa qualité de réception.

1. Pressez le bouton [SYNC] afin de basculer entre le mode " " ou " " pour une réception optimale.
2. Pour désactiver la fonction de synchronisation (SYNC), pressez simplement plusieurs fois sur le bouton [SYNC] jusqu'à ce que les symboles " " et " " disparaissent.

Remarques:

1. Normalement, la méthode standard permettant de recevoir les stations en mode AM est la meilleure. Si le signal que vous recevez comporte une distorsion, ou que celui-ci interfère avec la fréquence AM que vous écoutez, Essayez de résoudre le problème en utilisant le signal adjacent. Pour se faire, utilisez la fonction : « Synchronous detector », qui peut améliorer la réception.
2. Si Le symboles "SYNC" clignote de manière continue, cela indique que le signal radio est trop faible ou que la fréquence dévie. Dans ce cas, il est recommandé de ne pas utiliser la fonction de détection de la synchronisation si celle-ci n'est pas en mesure de fonctionner correctement.

Section : Comment améliorer la réception du signal dans les modes : FM / SW

Veuillez connecter l'antenne externe long fil fourni d'un côté à la prise jack [FM & SW], et mettre l'autre côté de l'antenne derrière une fenêtre pour améliorer la réception des signaux dans les modes FM et SW.

Attention: N'installez pas une antenne externe dans une zone orageuse où se trouve du tonnerre et des éclairs!

Traduction page 25 :

Section : Paramètres système (lorsque le récepteur est en veille)

Configurer La bande de fréquences FM :

Maintenez le bouton [FM SET] enfoncé jusqu'à ce que l'intervalle de fréquences : 88-108 MHz, 76-108 MHz ou 87-108 MHz

Apparaisse sur l'afficheur LCD. Appuyez brièvement une fois sur le bouton [FM SET] afin de sélectionner

L'intervalle de fréquences de la radio commerciale en bande FM correspondant à votre lieu géographique.

Activer/ désactiver le mode LW :

Pour activer ou désactiver le mode LW, maintenez le bouton [AM] enfoncé jusqu'à ce que "LW ON" ou "LW OFF" apparaisse sur l'afficheur.

CONFIGURER LE PAS DE FREQUENCES POUR LE MODE MW (AM) :

Maintenez le bouton [9/10 kHz] enfoncé jusqu'à l'apparition de la valeur "9 kHz" ou "10 kHz" sur l'afficheur afin de sélectionner le pas de fréquences qui vous convient pour le mode AM.

Activer/ désactiver la fonction d'éclairage intelligent

Par défaut, la fonction d'éclairage intelligent : « intelligent auto lighting » est activée, ce qui signifie que l'écran LCD s'éclaire pendant trois secondes dès que vous appuyez sur une touche ou que vous tournez un des potentiomètre de l'appareil.

Pour désactiver la fonction d'éclairage intelligent, Maintenez le bouton [LIGHT SET] enfoncé jusqu'à l'apparition du mot "OFF" sur l'écran LCD de l'appareil; Maintenez à nouveau le bouton [LIGHT SET] enfoncé jusqu'à l'apparition du message "ON" sur l'écran LCD afin d'activer cette option à nouveau.

Remarque: Après avoir désactivé la fonction d'éclairage automatique intelligent, les bouton [LIGHT/SNOOZE] peuvent toujours être utilisées pour activer/ désactiver le rétro-éclairage.

ACTIVER/ DESACTIVER LA FONCTION DE CHARGE AUTOMATIQUE

Utilisez des piles non rechargeables et connexion de votre récepteur au secteur à l'aide de l'adaptateur fourni:

Lorsque la radio est éteinte, Maintenez le bouton [BATTERY] enfoncé jusqu'à l'apparition du message "CHA OFF" sur l'afficheur.

A partir de ce moment, vous pouvez utiliser des piles non rechargeables avec votre appareil et le connecter au secteur à l'aide de l'adaptateur fourni.

Utilisez des piles rechargeables et connexion de votre récepteur au secteur à l'aide de l'adaptateur fourni:

Lorsque la radio est éteinte, maintenez le bouton [BATTERY] enfoncé jusqu'à l'apparition du message "CHA ON" sur l'afficheur. Cette opération aura pour but d'activer la fonction de recharge intelligente des batteries.

Traduction page 26 :

Remarque: La fonction de recharge intelligente des batteries lorsque celui-ci est connecté au secteur est activée par défaut. Dans le cas où vous désirez utiliser des piles non rechargeables, vous devez préalablement désactiver la fonction de recharge intelligente des batteries en modifiant ce paramètre tel que décrit plus haut.

Section : Procédure de réinitialisation

Si votre récepteur ne fonctionne pas comme prévu, Vous pouvez effectuer une réinitialisation (Reset) à l'aide d'un objet pointu, tel qu'un trombone. Pour se faire, il vous suffit de presser légèrement à l'aide de cet objet sur le bouton noté [RESET] qui se situe en bas du récepteur et de relâcher celui-ci.

Remarque: La procédure de réinitialisation ne supprimera pas les fréquences mises en mémoire.

Section : Remarques importantes concernant les piles :

1. L'heure actuelle de l'horloge ne sera pas conservée si le récepteur n'est pas connecté au secteur ou que celui-ci n'est pas alimenté par des piles ou batteries depuis un certain temps, Mais pour ce qu'il en est des différentes fréquences mises en mémoire, celles-ci resteront enregistrées dans l'appareil.
2. Lorsque le niveau des batteries est faible, Le symbole " " qui s'affiche sur l'afficheur clignotera afin de vous prévenir qu'il est temps de changer les piles ou de les recharger. Le récepteur s'arrêtera automatiquement lorsque les piles ou batteries seront entièrement déchargées.
3. Le fait de mélanger des piles usagées avec des piles rechargeables ou des piles non rechargeables pourrait endommager votre récepteur et afficher de manière incorrecte le niveau de charge des batteries.
4. Afin d'éviter que les piles coulent dans votre récepteur, enlever toujours les piles lorsque celui-ci ne sera pas utilisé pendant une longue période de temps.

Traduction page 27 :

Traduction page par page en Français

Traduction page 27 :

Section : Dépannage:

QUESTIONS	Réponses	Solutions
Je ne peux allumer la radio	- Les piles sont déchargées	- Remplacez toutes les piles par des nouvelles.
	- Installation des piles de manière incorrecte	- Observez le schéma de polarité des piles , puis insérez à nouveau toutes les piles
	-Le verrouillage des touches est activé	- Pressez sur la touche [symb] pour le désactiver.
- J'utilise la radio sur piles et tout d'un coup, celle-ci s'est éteinte	Les batteries n'ont pas de puissance	Changez les piles ou rechargez les piles rechargeables à l'aide de l'adaptateur secteur fourni
	c'est que le mode sommeil été activé.	-Allumez à nouveau la radio
Pendant le scan des fréquences mode (ATS), certaines fréquences ne peuvent être enregistrées en mémoire.	- Le signal de réception de ces fréquences est trop faible.	- Veuillez effectuer une recherche manuelle de ces fréquences.
- Certaines fréquences misent en mémoire ne comportent que du bruit.	- Cela signifie que vous recevez des interférences sur ces fréquences . Cela est dû à votre position géographique.	- Essayez de raccourcir la longueur de votre antenne ou essayez de vous déplacer légèrement et essayez à nouveau.
Je ne reçois que certaines fréquences FM	la bande de fréquences FM commerciale pourrait s'étendre accidentellement de 76~90 MHz	Eteignez la radio, maintenez le bouton [FM SET] enfoncé afin de sélectionner la bande de fréquences FM adéquate
Réception pauvre du signal AM aux Etats-Unis	Les Etats-Unis utilisent le pas de fréquences 10 kHz pour le mode AM. Configurez le pas de fréquences sur 9 kHz.	Eteignez la radio, pressez le bouton [9/10kHz] pour sélectionner le pas de fréquences adéquat.
La qualité du son des radios commerciales se trouvant sur la bande SW dans les modes SSB est trop faible.	La Bande passante par défaut est étroite.	Pressez sur le bouton [AM BW] pour sélectionner la largeur de bande passante large.
Lorsque l'alarme est activée, vous entendez uniquement un bruit au lieu d'entendre le signal radio	Je n'ai pas associé la bonne fréquence pour le déclenchement de l'alarme	Configurez correctement la fréquence de la station que vous désirez utiliser lors du déclenchement de l'alarme.
	Il y a aucune émission radio sur cette fréquence	- Assurez-vous qu'un signal radio soit émis sur votre lieu géographique.
	- vous vous trouvez dans un autre endroit géographique.	

Traduction page 28 :

Le temps de charge devient de plus en plus court.	Les piles rechargeables commencent à devenir vieilles.	Remplacez les anciennes piles rechargeables par des nouvelles
La Radio fonctionne mal.	Cela peut être dû à des interférences, ou que le	Veuillez enlever toutes les pile , les remettre, puis rallumer la

	composant interne de votre radio se nommant le : « computer micro chip » ne fonctionne pas correctement	radio . Si cela ne fonctionne toujours pas mieux, pressez sur le bouton de réinitialisation (recet) à l'aide d'un objet pointu.
--	--	--

Traduction page 29 :

Section : Spécifications

1. Bandes de fréquences:

FM: 76 ~ 108 / 87 ~ 108 MHz Pas de fréquence: 0.01 MHz / 0.1 MHz

MW: 522 ~ 1620 / 520 ~ 1710 kHz

Pas de fréquence: 9K pour l'Amérique du nord ou les autres pays/ 10K pour l'Amérique du sud

LW: 100 ~ 519 kHz Pas de fréquence: 1 kHz / 9 kHz

SW: 1711 ~ 29999 kHz Pas de fréquence: 1 kHz / 5 kHz

Bande aéronautique: 118 ~ 137MHz Pas de fréquence: 1 kHz / 25 kHz

2. Sensibilité

FM (S/N=30 dB) Moins de 3 UV

MW (S/N=26 dB) Moins de 1 mV/m

LW (S/N=26 dB) Moins de 5 mV/m

SW (S/N=26 dB) Moins de 20 µV

SSB (S/N=10 dB) Moins de 1 µV

AIR (S/N=10 dB) Moins de 5 µV

3. Sélectivité

FM > 30 dB (±200 kHz)

MW/LW > 40 dB (±9 kHz)

SW > 40 dB (±5 kHz)

4. S/N Ratio

FM Moins de 60 dB

MW/LW Moins de 45 dB

SW Moins de 50 dB

5. Fréquences AM

SSB, AM premier Si: 55.845 MHz

Second Si: 455 kHz

FM: 10.7 MHz

6. Stéréo FM paroles sur un fond musical moins de 20 dB

7. Puissance de Sortie

Haut-parleur > 450 mW

Prise Ecouteur > 10 mW

Traduction page 30 :

8. Nombre de mémoires : 2000 au total

800 mémoires pour chaque bande :

FM: 100 Mémoires

MW: 100 Mémoires

LW: 100 Mémoires

SW: 200 Mémoires

SSB: 200 Mémoires

Bande aéronautique: 100 Mémoires

1200 mémoires pour 12 pages de mémoires (Chaque page contient 100 mémoires)

9. Mode de l'alarme: programmation d'un réveil en utilisant uniquement la radio (2alarmes programmables)

10. Au Repos

FM < 50 mA

MW/LW < 70 mA

SW < 70 mA

SSB < 70 mA

Bande aéronautique < 70 mA

Mode veille de l'appareil < 80 μ A

11. Haut-parleur: D 77 mm / 16 Ω / 1W Haut-parleur de forme conique

12. Prise jack pour connecter les écouteurs: 3.5 mm, 32 Ω , Type stéréo

13. Prise de charge:

Piles: UM3 ou AA x 4

Adaptateur de charge: DC 6 V, \geq 300 mA

14. Dimensions du Récepteur: approximativement. 187 (W) x 114 (H) x 33 (D) mm

15. Poids: 470 g (Batteries non incluses)