

SERVICE-DOCUMENTATIE

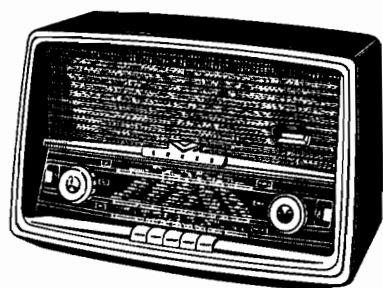

KY 584

Ontvangtoestel voor wisselstroom



ERRES RADIO

I. A L G E M E N E G E G E V E N S

- a. Golfbereiken: L.G. 1000 - 2000 m 300 - 145 kHz
 M.G. 185 - 575 m 1610 - 522 kHz
 K.G. 16 - 51 m 18,6 - 5,75 MHz
 F.M. 86 - 101 MHz
- b. Buizen: B1 ECC 85 B6 EZ 81
 B2 ECH 81 B7 EM 84
 B3 EF 89 L1 8045 D 00
 B4 EABC80 L2 8045 D 00
 B5 EL 84
- c. Aantal kringen: Afgestemde H.F. kringen: A.M. 6; F.M. 2
 Afgestemde M.F. kringen: A.M. 4; F.M. 6
- d. Middenfrequentie: A.M. nominaal 453 kHz
 F.M. nominaal 10,7 MHz
- e. Gevoeligheid: L.G. beter dan 20 μ V }
 M.G. beter dan 6 μ V } Gemeten bij 50 mW
 K.G. beter dan 15 μ V } uitgangsvermogen
 F.M. beter dan 2 μ V }
- f. Uitgangsvermogen: 2 W bij 10% vervorming gemeten bij 400 Hz.
- g. Selectiviteit: De M.F. bandbreedte bij 453 kHz en 10-voudige
 signaalsterkte is 12 kHz.
- h. Netspanning: Omschakelbaar voor wisselspanningen van:
 110; 125; 150; 200; 220 en 250 V.
- i. Opgenomen ver- 49 W
 mogen :

KY 584

j. Bedieningsorganen: v.l.n.r.
 Toonregelaar/volumeregelaar
 Golfbereikschakelaar (5 toetsen)
 (GR inschakelen door gelijktijdig indrukken van
 de L.G. en de M.G. toets)
 Afstemknoppen voor A.M. en F.M.

k. Afmetingen kast: Breedte 456 mm
 Hoogte 295 mm
 Diepte 227 mm

l. Gewicht: Bruto 11,7 kg

II. SPANNINGEN EN STROMEN

	B1 ECC 85			B2 ECH 81			B3 EF 89			B4 EABC 80			B5 EL 84		
	F.M.	FM.	AM.	GR.	FM.	AM.	FM.	AM.	GR.	FM.	AM.	GR.			
Va	140 punt 4	190	220	215	195	220	60	62	62	215	220	220	V		
Vg2		48	40	40	34	44				200	220	220	V		
Vg1													V		
Va triode	155 punt 10	-	133	100									V		
Vk										6,3	7,1	7,0	V		
Ia	7,4 punt 4	3,9	0,84	1,2	3,9	3,9	0,3	0,4	0,4	26	29	29,5	mA		
Ig2		2,2	2,7	2,6	1,2	1,3				3,2	3,7	3,6	mA		
Ig triode		-	200	-									µA		
Ia triode	4,6 punt 10	-	3,7	4,6									mA		
Ik		6,1	6,2	8,4	5,1	5,2				29	33	33	mA		

	B7 EM 84							
	FM.	AM.	Gr.					
V _{C14}	238 V	247 V	247 V	Va	39	43	42	V
V _{C15}	200 V	220 V	220 V	Vlichtsch.	200	220	220	V
I _{tot}	53,7 mA	45,6 mA	43 mA	Ia	0,32	0,35	0,34	mA
				Ilichtsch.	0,66	0,8	0,76	mA
				Ik	0,98	1,15	1,1	mA

Spanningen en stromen gemeten zonder antennesignaal.

Spanningen gemeten met Voltmeter van 10 000 Ohm/Volt

III. TRIM VOORSCHRIFT

A . M .

a. Meetzender: 30% moduleren met 400 Hz

b. Wijzerinstelling: Variabele condensator geheel indraaien.
 Wijzer instellen op eind van de schaal.
 Draaiingshoek van de variabele condensator 546°.

c. Trimpunten: Deze zijn op de schaal aangegeven en wel op:
 78°, 109,5°, 110,5°, 455,5°, 469,5° en 493,75°.

d. Afregelen: Volumeregelaar op maximum.
Toonregelaars op maximum hoog en maximum laag

Onderstaande volgorde aanhouden.
Tenzij anders vermeld afregelen op maximum
Uitgangsvermogen.

Bereik	Frequentie	Condensatorstand	Aansluiting	Afregelen	
M.F.	453 kHz	456° MG	via 22000 pF op g1/B2	S24 S18	S23 S17 gedempt afregelen bij -4,5 V A.V.C.
M.F. filter	453 kHz	546° MG	op bovenkant van C10	S 6	S 7 op min. uitg. verm.
K.G.	6,2 MHz 16 MHz	493,75° 109,5°	via kunst- antenne	Osc.kring	Ant.kring
				S10 C22	S 2 C 3
L.G.	160 kHz	455,5°	via kunst- antenne	S14	S 4
	280 kHz	110,5°		C24	C 5
M.G.	570 kHz	469,5°	via kunst- antenne	S12	S 3
	1450 kHz	78°		C23	C 4

Trimvolgorde MF-AM; HF-AM; MF-FM; HF-FM.

F.M.

Ratio detector: Meetzender 10,7 MHz ongemoduleerd op g1 B3
S20 en S19 trimmen op maximum gelijkspanning over R 24
Deze gelijkspanning (ongeveer 4 à 5 V) gebruiken als
indicatie voor de hierna volgende afregeling.

M.F. 2

Meetzender 10,7 MHz, ongemoduleerd op g1 B2
S 16 en S 15 op maximum gelijkspanning afregelen.
(S 16 en S 15 verstemd met 22 pF afregelen).

F.M. unit M.F.
trimmen

Meetzender 10,7 MHz ongemoduleerd capacitief koppelen
met de oscillatoranode van de ECC 85.
S109/110 en S 111 op maximum afregelen.
OPMERKING: Het capacitief koppelen geschiedt door
een geïsoleerd plaatje tussen de meng-
buis en afscherming te steken.
Hierop komt dan het M.F. signaal.
Als aarde de afscherming gebruiken.
NIET trimmen via antennebussen.

H.F.

Gelijkloop instel-
ling:

Groeven in de kernen van de afstemspoelen instellen
onder de gaatjes in de kokers met behulp van de
schroef A

Wijzerinstelling:

Stem apparaat af op 93 MHz.
Stel wijzer in op het 93 MHz trimpunt op de schaal.

Afregelen:

Regel oscillator af op 100 MHz met trimmer C 104
Regel anode kring af op 93 MHz met trimmer C 111

W e e r s t a n d e n

Nr.	Waarde	Toelaatb.vermogen	Codenummer
R 1	68000 Ω	1 W	GK 777 10/68K
R 2	1 MΩ	0,5 W	GK 776 10/1M
R 3	27000 Ω	2 W	GK 778 10/27K
R 4	47000 Ω	0,5 W	GK 776 10/47K
R 7	0,1 MΩ	0,5 W	GK 776 10/100K
R 8	1000 Ω	0,5 W	GK 776 10/1K
R 9	0,1 MΩ	0,5 W	GK 776 10/100K
R10	10000 Ω	0,5 W	GK 776 10/10K
R11	10000 Ω	0,5 W	GK 776 10/10K
R12	8200 Ω	2 W	GK 778 10/8K2
R13	0,15 MΩ	0,5 W	GK 776 10/150K
R14	1000 Ω	0,5 W	GK 776 10/1K
R15	47 Ω	0,5 W	GK 776 10/47E
R16	0,15 MΩ	0,5 W	GK 776 10/150K
R17	47000 Ω	0,5 W	GK 776 10/47K
R18	2,2 MΩ	0,5 W	GK 776 10/2M2
R19	0,22 MΩ	0,5 W	GK 776 10/220K
R20	0,15 MΩ	0,5 W	GK 776 10/150K
R21	0,1 MΩ	0,5 W	GK 776 10/100K
R22	10 MΩ	0,5W	GK 776 10/10M
R23	10 MΩ	0,5 W	GK 776 10/10M
R24	22000 Ω	0,5 W	GK 776 10/22K
R26	0,1 MΩ	0,5 W	GK 776 10/100K
R27	0,47 MΩ	0,5 W	GK 776 10/470K
R28	10 MΩ	0,5 W	GK 776 10/10M
R33	0,22 MΩ	0,5 W	GK 776 10/220K
R34	0,22 MΩ	0,5 W	GK 776 10/220K
R40	0,68 MΩ	0,5 W	GK 776 10/680K
R42	1000 Ω	0,5 W	GK 776 10/1K
R43	220 Ω	1 W	GK 777 10/220E
R45	2200 Ω	0,5 W	GK 776 10/2K2
R47	1000 Ω	0,5 W	GK 776 10/1K
R48	2200 Ω	0,5 W	GK 776 10/2K2
R51	0,125+1,5MΩ	pot. met S curve	GK 810 20
R52	47000 Ω	0,5 W	GK 776 10/47K
R53	0,4+1,6 MΩ	log.potm.	GK 810 21
R54	150 Ω	0,5 W	GK 776 10/150E
R55	1200 Ω	2 W	GK 803 10/1K2
R56	47000 Ω	0,5 W	GK 776 10/47K
R101	0,27 MΩ	0,5 W	GK 776 10/270K
R102	zie S 107		
R103	0,47 MΩ	0,5 W	GK 776 10/470K
R104	2200 Ω	0,5 W	GK 776 10/2K2

Alle weerstanden hebben een tolerantie van 10%

C o n d e n s a t o r e n

Nr.	Waarde	Soort	Tolerantie	Toelaatb. spanning	Codenummer
C 1	680 pF	Parel	-20+50%	500 V	E 114 50/680E
C 2	3000 pF	Styroflex	5%	125 V	E 360 05/3K
C 3	6-25 pF	Trimmer			82 754/25E
C 4	1- 6 pF	Trimmer			82 754/6E
C 5	20-100 pF	Trimmer			82 754/100E
C 6	33 pF	Keramisch	10%	500 V	E 103 10/33E
C 7	33 pF	Keramisch	10%	500 V	E 103 10/33E

Nr.	Waarde	Soort	Tolerantie	Toelaatb. spanning	Codenummer
C 8	10 pF	Keramisch	10%	500 V	E 103 10/10E
C 9	150 pF	Keramisch	10%	500 V	E 103 10/150E
C10	9-478,5 pF)	Variabele)GK 210 65
C11	11-439 pF)	condensator			
C12	10000 pF	Keramisch	-20+50%	500V	E 112 50/10K
C13	220 pF	Parel	-20+50%	500 V	E 114 50/220E
C14	50 µF)	Electrolytisch			GK 180 12
C15	50 µF)			350 V	
C17	47 pF	Keramisch	10%	500 V	E 103 10/47E
C18	100 pF	Keramisch	10%	500 V	E 103 10/100E
C19	680 pF	Parel	-20+50%	500 V	E 114 50/680E
C20	330 pF	Styroflex	1%	125 V	E 350 01/330E
C21	150 pF	Keramisch	5%	500 V	E 120 05/150E
C22	6-25 pF	Trimmer			82 754/25E
C23	6-25 pF	Trimmer			82 754/25E
C24	10-50 pF	Trimmer			82 754/25E
C25	68 pF	Keramisch	10%	500 V	E 103 10/68E
C26	10000 pF	Keramisch	-20+50%	500 V	E 112 50/10K
C27	1000 pF	Keramisch	-20+50%	500 V	E 114 50/1K
C28	10000 pF	Keramisch	-20+50%	500 V	E 112 50/10K
C29	100 pF	Keramisch	10%	500 V	E 103 10/100E
C30	1000 pF	Keramisch	-20+50%	500 V	E 114 50/1K
C31	6800 pF	Papier	10%	500 V	E 242 10/6K8
C32	3300 pF	Papier	10%	500 V	E 242 10/3K3
C33	100 pF	Parel	20%	500 V	E 114 20/100E
C34	220 pF	Parel	-20+50%	500 V	E 114 50/220E
C35	10000 pF	Keramisch	-20+50%	500 V	E 112 50/10K
C36	10000 pF	Keramisch	-20+50%	500 V	E 112 50/10K
C38	10000 pF	Keramisch	-20+50%	500 V	E 112 50/10K
C39	10000 pF	Keramisch	-20+50%	500 V	E 112 50/10K
C40	3,2 µF	Electrolytisch		70 V	GK 180 42
C43	100 pF	Parel	20%	500 V	E 114 20/100E
C44	47 pF	Parel	20%	500 V	E 114 20/47E
C49	10000 pF	Papier	20%	500 V	E 242 20/10K
C50	0,1 µF	Papier	10%	400 V	E 201 10/100K
C51	22000 pF	Papier	10%	250 V	E 241 10/22K
C52	10000 pF	Keramisch	-20+50%	500 V	E 112 50/10K
C54	25 µF	Electrolytisch		25 V	AC 57 05/25
C59	100 pF	Parel	20%	500 V	E 114 20/100E
C60	2200 pF	Papier	10%	500 V	E 242 10/2K2
C61	10000 pF	Papier	20%	500 V	E 242 20/10K
C62	2200 pF	Papier	10%	600 V	E 202 10/2K2
C63	2200 pF	Papier	10%	500 V	E 242 10/2K2
C64	0,1 µF	Papier	10%	125 V	E 200 10/100K
C65	22000 pF	Papier	10%	250 V	E 241 10/22K
C66	47000 pF	Poly	10%	125 V	E 205 10/47K
C101	15 pF	Keramisch	5%	500 V	E 102 05/15E
C102	1000 pF	Parel	-20+50%	500 V	E 114 50/1K
C103	27 pF	Keramisch	2%	500 V	E 102 02/27E
C104	2-6 pF	Trimmer			GK 210 53
C105	8,2 pF	Keramisch	+0,5pF	500 V	E 102 00/L8E2
C106	100 pF	Keramisch	2%	500 V	E 103 02/100E
C107	2,2 pF	Parel	+0,5pF	500 V	E 114 00/L2E2
C108	15 pF	Keramisch	5%	500 V	E 102 05/15E
C109	18 pF	Keramisch	5%	500 V	E 102 05/18E
C110	820 pF	Schijfcond.	-20+50%	500 V	E 154 50/820E
C111	2-6 pF	Trimmer			GK 210 53
C112	2,2 pF	Parel	+0,5pF	500 V	E 114 00/L2E2

S p o e l e n e n t r a n s f o r m a t o r e n

Nr.	Aantal windingen	Weerstand	Omschrijving	Codenummer
S 1	24) KG antennespoel	GK 570 75
S 2	17			
S 3	64	1,3 Ω	MG antennespoel	GK 570 64
S 4	185	12,2 Ω	LG antennespoel	GK 570 65
S 5	700	1 Ω	Antibromspoel	GK 567 79
S 6) Middenfrequent sper- zuigkring	AP 7077/43
S 7				
S 8	50) KG oscillatorspoel	GK 570 55
S 9	4			
S10				
S11	21) MG oscillatorspoel	GK 568 15
S12	90			
S13	35	2,2 Ω) LG oscillatorspoel	GK 568 22
S14	220	16,5 Ω		
S15	26) FM middenfrequent- transformator II	GK 570 58
S16	47	2 Ω		
S17	183	6,6 Ω) AM middenfrequent- transformator I	GK 570 56
S18	183	6,6 Ω		
S19	47	2 Ω	} Radiodetectortransform.	GK 570 59
S20	13	1 Ω		
S21	13	1 Ω		
S22	5	1 Ω		
S23	183	6,6 Ω) AM middenfrequent- transformator II	GK 570 56
S24	183	6,6 Ω		
S25	25	1 Ω) FM antennesymmetreer- spoel	GK 569 99
S26	25	1 Ω		
S31	18	1 Ω	Netfilterspoel	GK 570 20
S32	18	1 Ω	Netfilterspoel	GK 570 20
S42	30	1 Ω	Gloeidraadsmoorspoel	GK 550 63
S43	15	1 Ω	Gloeidraadsmoorspoel	
S44	30	1 Ω	Smoorspoel	GK 550 63
S45	538	11,1 Ω	} Voedingstransformator	GK 515 55
S46	87	1,9 Ω		
S47	112	6,5 Ω		
S48	253	14,2 Ω		
S49	105	6,5 Ω		
S50	150	8,8 Ω		
S51	1250	92 Ω		
S52	63	1 Ω		
S53	124	1 Ω	} Uitgangstransformator	GK 515 57
S54	250			
S55	4100	774 Ω		
S56	120			
S57	110			

Nr.	Aantal windingen	Weerstand	Omschrijving	Codenummer
S58			Luidspreker	L 20 15 20
S101	2	1 Ω	} FM antennespoel	GK 571 17
S102	2	1 Ω		
S103	3	1 Ω		
S104	1	1 Ω	Koppelspoel (om S105)	
S105	5,5	1 Ω	FM oscillatorspoel pilootspoel (niet in gebruik)	GK 567 49
S106	9	1 Ω		
S107	4	1 Ω	Anode seriespoel (om R102- 100Ω)	GK 550 64
S108	5,5	1 Ω	Anodekring afstemspoel	GK 567 50
S109	19	1 Ω	} FM middenfrequenttransformator I	GK 567 47
S110	7	1 Ω		
S111	26	1 Ω		

LIJST VAN RESERVEONDERDELEN

Bij bestelling steeds opgeven:

Codenummer en kleur

Omschrijving

Type van het apparaat.

Codenummer	Omschrijving
06 606 26	Aandrijfsnaar
06 990 47/850	Luidsprekerdoek
8045 D 00	Schaalverlichtingslamp
AP 2077/43	Middenfrequent zuig- sperkring met veer
GE 107 16	Zekering 400 mA
GE 107 22	Zekering 800 mA
GK 002 64	Ferrietstaaf
GK 180 12	Electrolytische condensator 2x50 μF 350 V
GK 210 65	Variabele condensator
GK 225 39	Ooghouder
GK 261 73	Achterknop
GK 261 75	Voorknop
GK 413 51	Achterplaat
GK 496 71	FM inbouwsnoer
GK 515 55	Voedingstransformator
GK 515 57	Uitgangstransformator
GK 570 56	Middenfrequenttransformator AM
GK 570 58	Middenfrequenttransformator FM
GK 570 50	Ratiodetectortransformator
GK 709 45	Indicatorschaal
GK 709 75	Stationsschaal
GK 725 27	Schaaltulle
GK 735 68	Bevestigingsveer MF transformator
GK 735 69	Drukveer
GK 740 34	Trekveer
GK 740 42	Trekveer
GK 810 20	Toonregelaar
GK 810 21	Volumeregelaar
GK 833 70	FM afstemeenheid
GK 845 08	Kast
GK 861 51	Buishouder noval B9A voor EM 84

Codenummer	Omschrijving
GK 861 83	Buishouder noval B9A
GK 874 93	Luidspreker/Gramfoon aansluitplaat
GK 875 05	Antenne aansluitplaat
GK 875 59	Serviceplaat
GK 902 92	Schaalbuffer
GK 941 20	Snaartrommel AM
GK 941 33	Snaartrommel FM
GK 968 04	Verlichtingslamphouder
GK 979 93	Schaalstrook
GK 980 15	Spanningsomschakelplaat
GK 980 33	Sam.voedingstransformator met spanningsomschakelplaat
GK 980 47	Drukknoppeenheid
GK 997 26	AM wijzer
GK 997 27	FM wijzer
GK 997 28	Indicatorwijzer
GR 220 64	Trekveer
L 20 15 20	Luidspreker

Wijzigingen voorbehouden

KY 584

AUTORECHT VOLGENS DE WET VOORBEHOUDEN

ERRES KY584 FIG.1

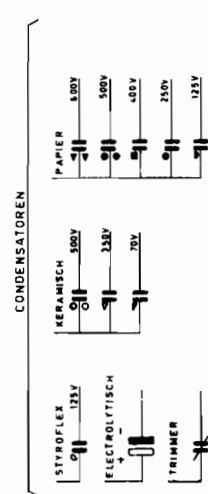
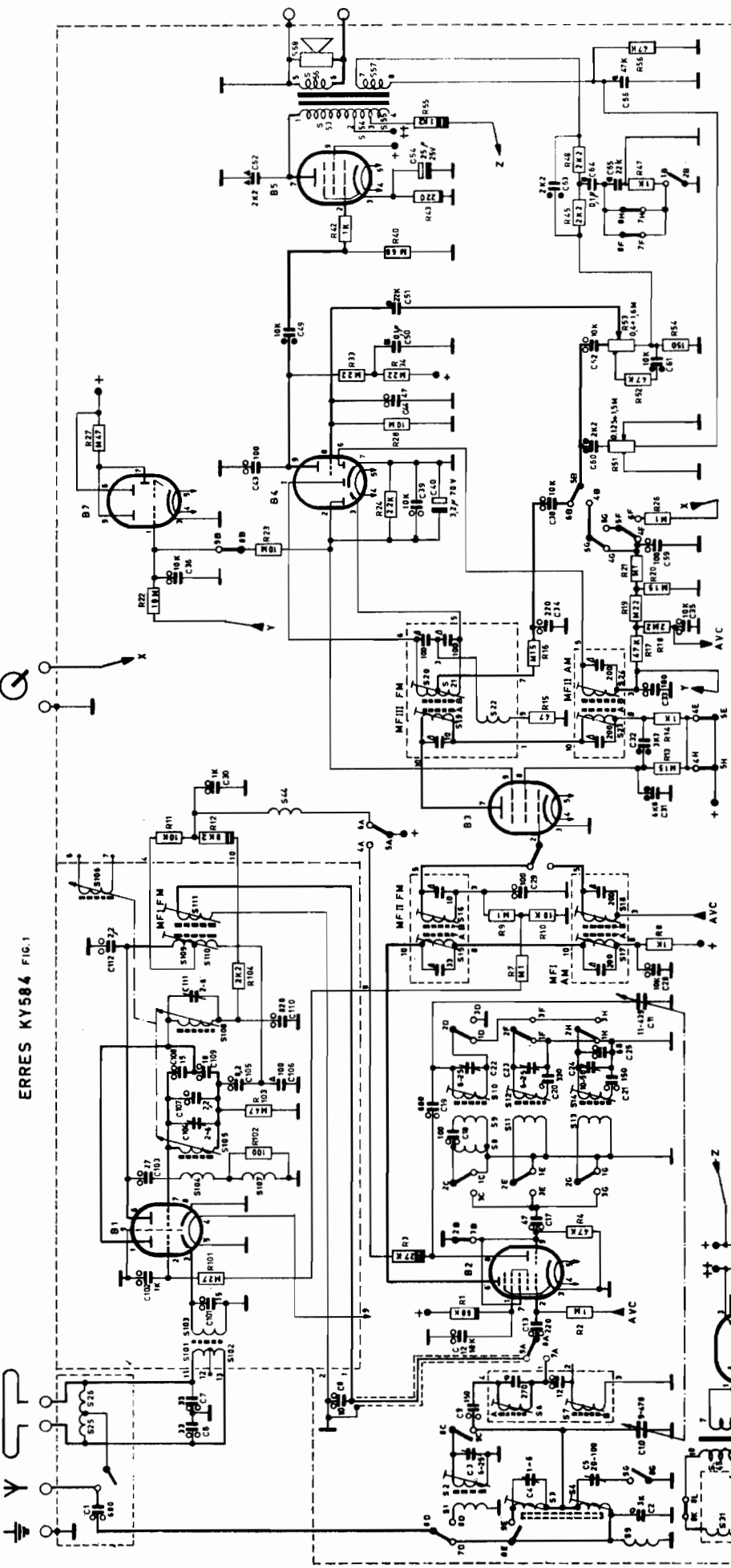

GOLFBREMSSCHAKELAAR
Getekend in stand FM

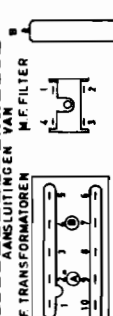
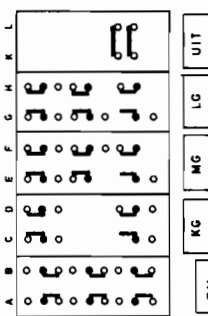

S	5	1	2	3	4	5	6	7	8	9	10	11	12	13	14	15	16	17	18	19	20	21	22	23	24	25	26	27	28	29	30	31	32	33	34	35	36	37	38	39	40	41	42	43	44	45	46	47	48	49	50	51	52	53	54	55	56	57	58	59	60	61	62	63	64	65	66	67	68	69	70	71	72	73	74	75	76	77	78	79	80	81	82	83	84	85	86	87	88	89	90	91	92	93	94	95	96	97	98	99	100
51	52	53	54	55	56	57	58	59	60	61	62	63	64	65	66	67	68	69	70	71	72	73	74	75	76	77	78	79	80	81	82	83	84	85	86	87	88	89	90	91	92	93	94	95	96	97	98	99	100																																																				

AUTEURSRECHT VOLGENS DE WET VOORBEHOUDEN

TOONREGEELAAR IN UITERST LINKSE STAND
VARIABLE CONDENSATOR GEHEEL INGEDRAID
F.M. UNIT GEHEEL NAAR ACHTER GEDRAID

FIG. 2

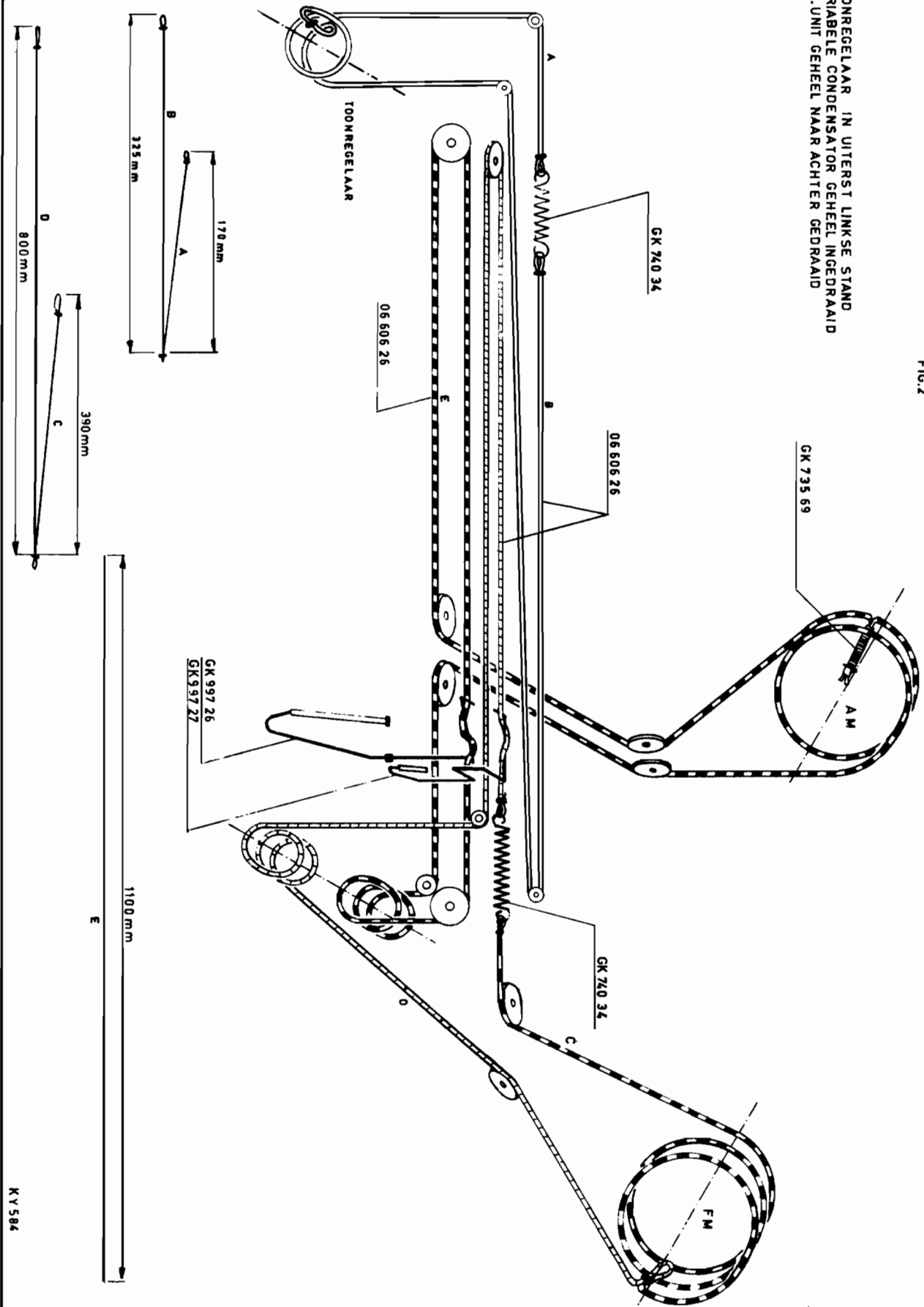

KY 584

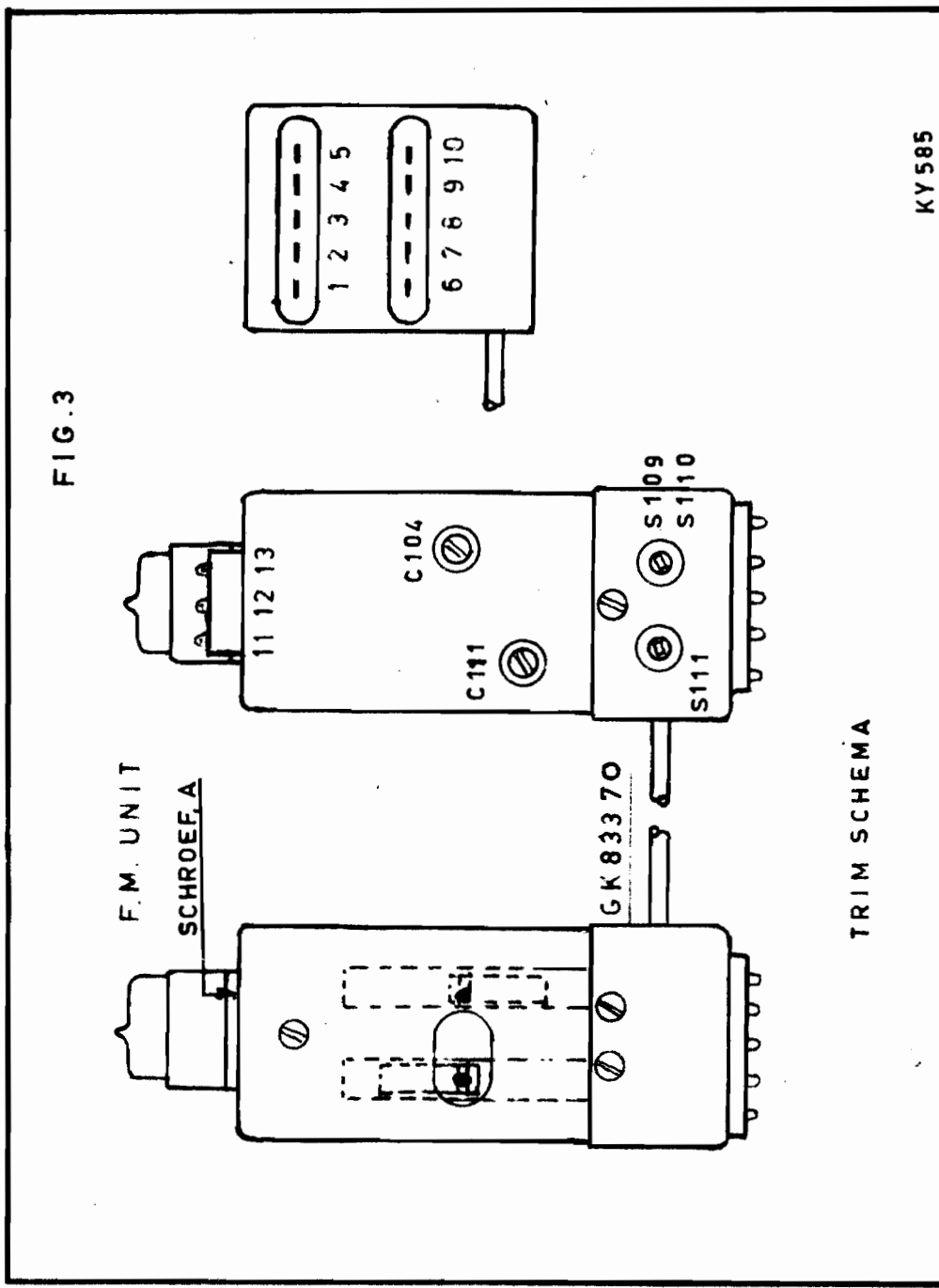

FIG. 3

TRIM SCHEMA

KY 585

auteursrecht volgens de wet voorbehouden

AUTEURSRECHT VOLGENS DE WET VOORBEHOUDEN

FIG. 4

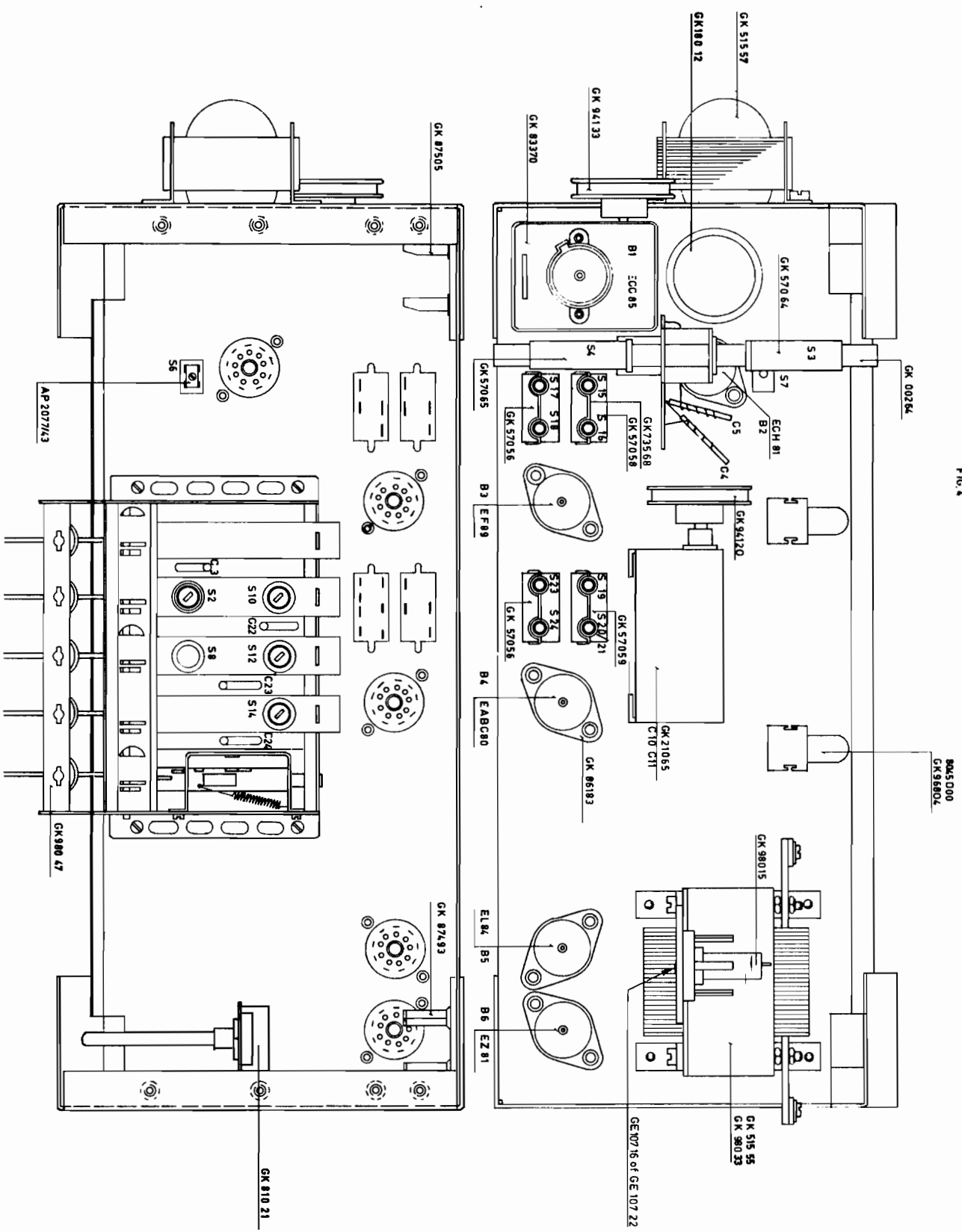

AUTEURSRECHT VOLGENS DE WET VOORBEHOUDEN

Fig. 5

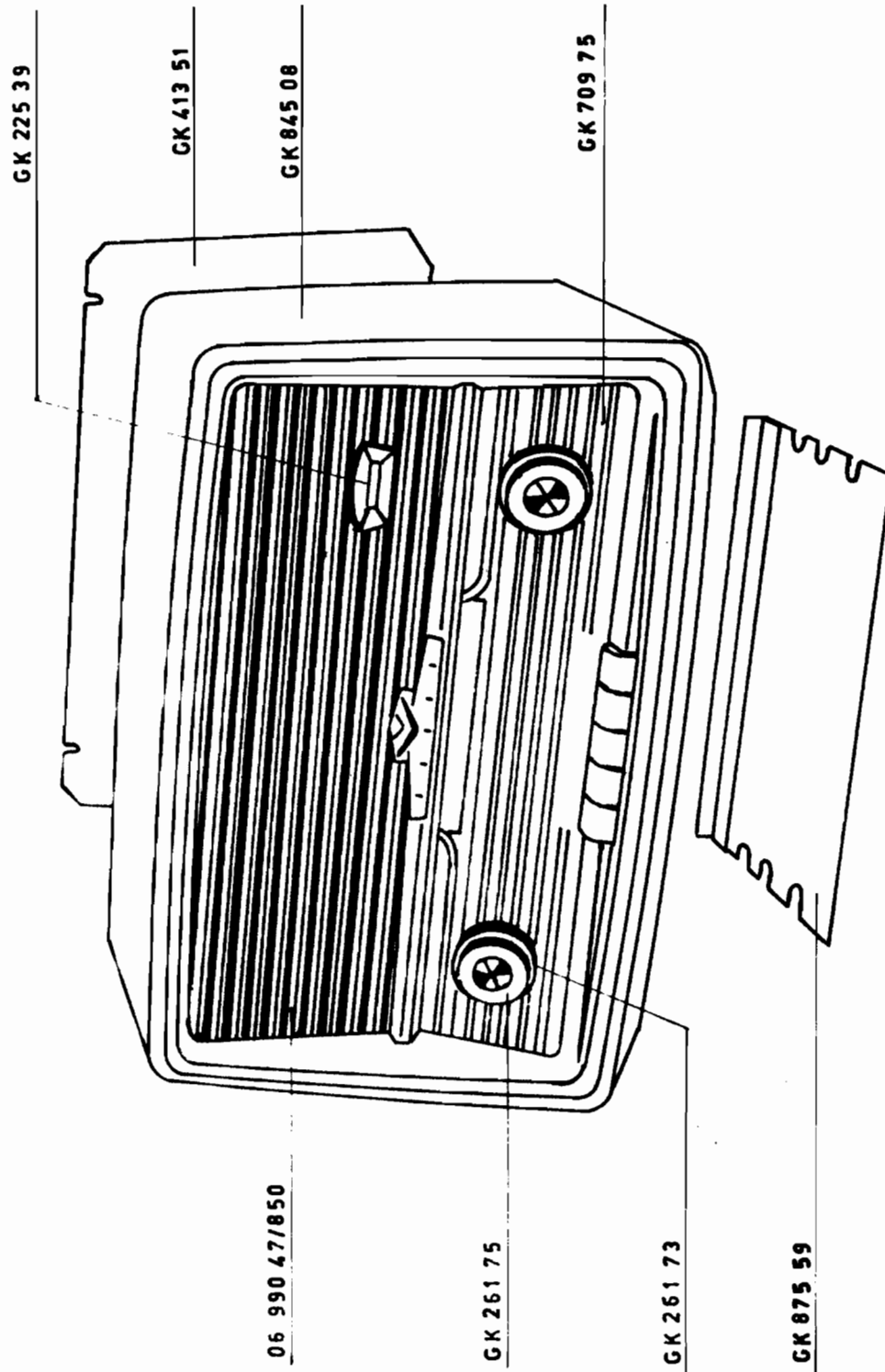

AUTEURSRECHT VOLGENS DE WET VOORBEHOUDEN

Fig. 6

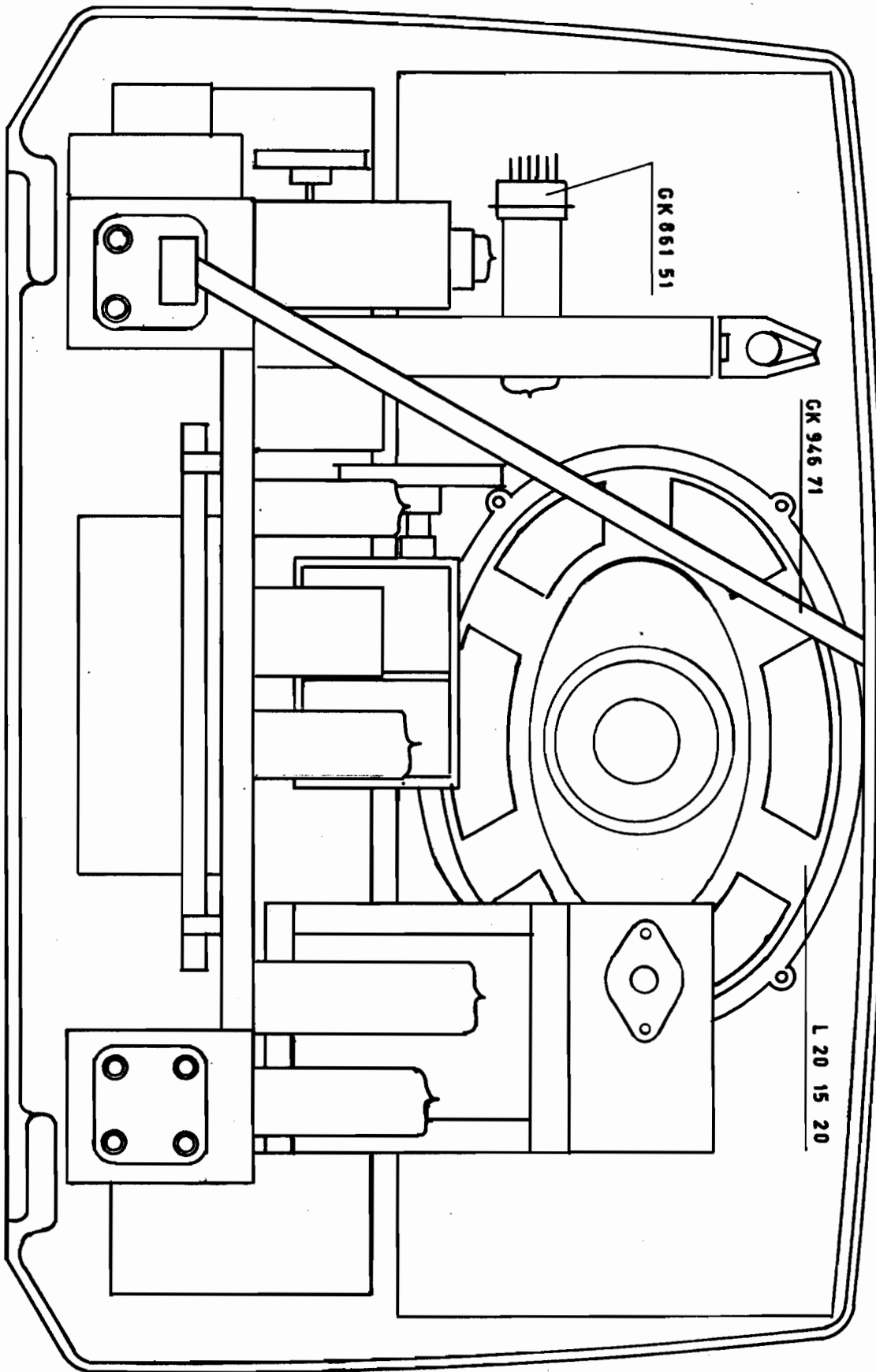

AUTEURSRECHT VOLGENS DE WET VOORBEHOUDEN

Fig. 7

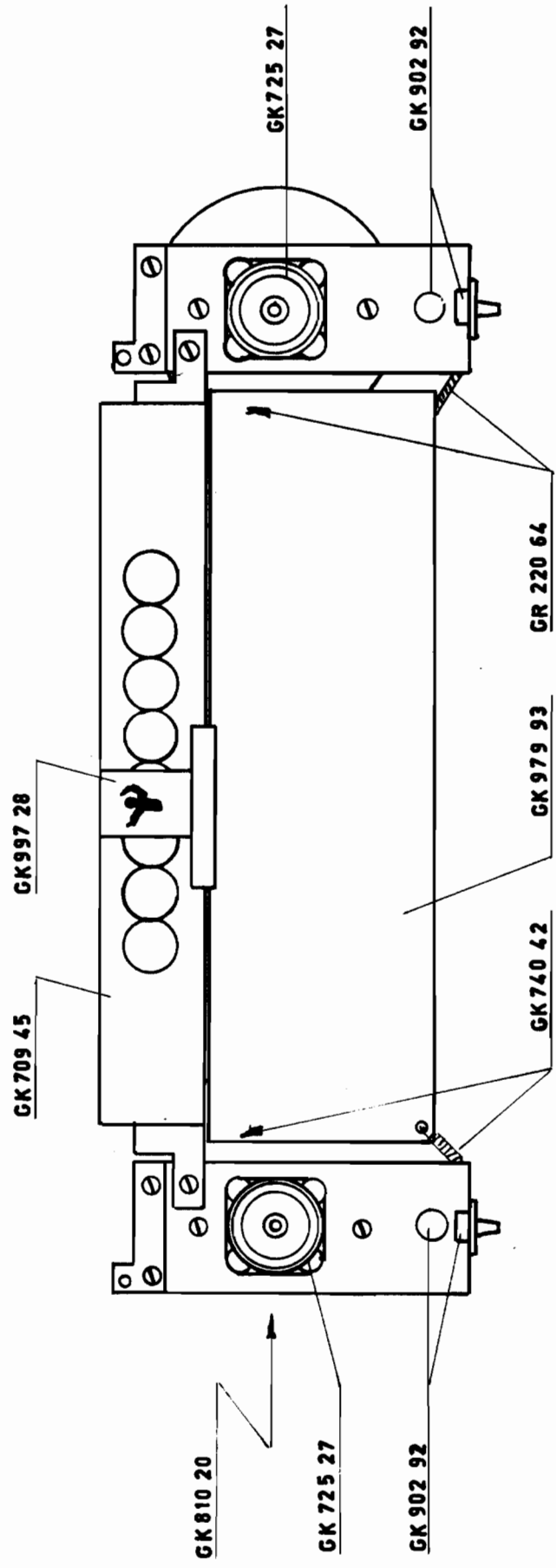
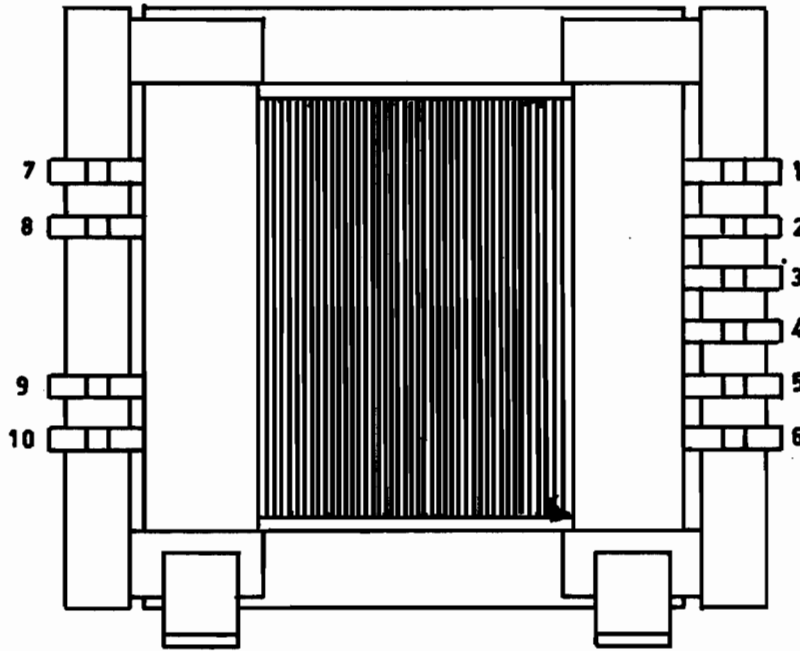
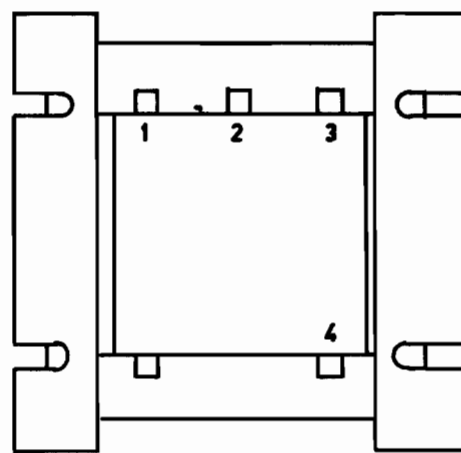
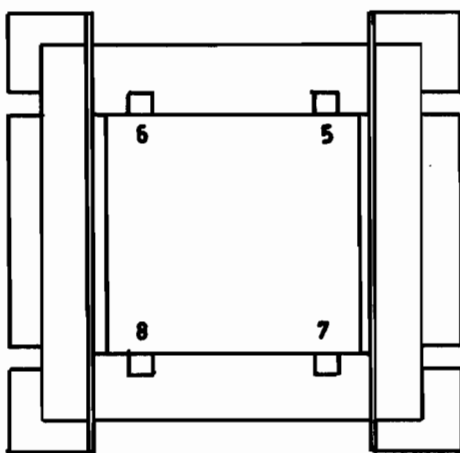

Fig.8



VOEDINGSTRANSFORMATOR



UITGANGSTRANSFORMATOR