

----- JOURNAL DES 8 -----

Paraissant CHAQUE SAMEDI sous forme de numéro régulier ou sous forme de supplément

ORGANE DE LIAISON ENTRE LES AMATEURS FRANÇAIS & ÉTRANGERS
s'intéressant à l'émission et à la réception des petites ondes légalement autorisées

ABONNEMENTS :

France (pour un an)..... 25 fr.
Etranger (pour un an)..... 35 fr.

ADMINISTRATION :

Imprimerie VEUCLIN
RUGLES (EURE)

ANNONCES & RÉCLAMES

à forfait
INSERTIONS TECHNIQUES
gratuites pour les abonnés

H. C. ÉVREUX 930

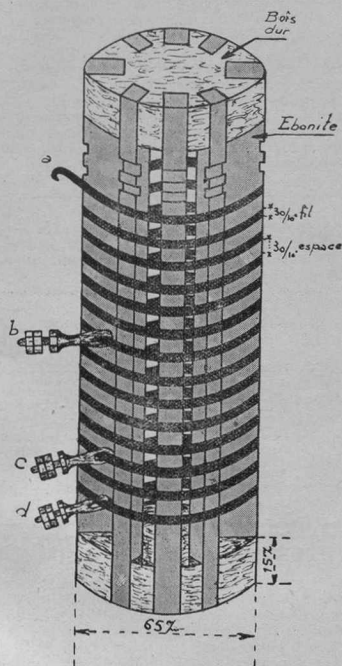

SELF D'ÉMISSION

8 DA Emission de 4 m. à 120 m. Réception depuis 2 m.

(Description en 2 articles ; aujourd'hui 1^{er} article)

8 BP de 8 DA : « Dans l'impossibilité de répondre à toutes les demandes de renseignements sur 8 DA, je transmets au JOURNAL DES 8 les détails de 8 DA, ÉMISSION et RÉCEPTION.

Je m'excuse auprès des amateurs, de ne pouvoir leur répondre à tous individuellement, d'ailleurs, ils trouveront ci-dessous tous les renseignements et schémas qu'ils ont bien voulu me demander.

8 DA ÉMISSION : Depuis le 3 mai, 8 DA travaille sur antenne seule, sans condensoids, ni terre, pour les ondes de 45 à 120 mètres, suivant schéma ci-contre. (Voir FIGURE 1).

La self d'émission est faite en fil de 30/10^e enroulé à tours espacés de 3 millimètres, sur une carcasse composée de deux disques de bois dur, tenant les barrettes d'ébonite. Les vides obtenus permettent le déplacement rapide des pinces et c'est la seule explication de la rapidité des changements de lambda constatés aux essais par mes correspondants. Il est cependant prudent de conseiller une self spéciale au-dessous de 60 mètres pour éviter les bouts morts et assurer l'accrochage.

Le condensateur 50/10000^e est donné à titre d'indication, il est préférable de lui donner la valeur correspondante à la résonance du secondaire HT bien que ceci demande de grandes précautions, les surtensions pouvant devenir dangereuses pour les condensateurs et transformateur.

Mes meilleures portées ont été obtenues avec 0,7 à 0,8 antenne et avec ce dispositif je porte encore très bien avec 0 dans l'antenne.

Ce schéma extrêmement simple permet de suite une portée très intéressante et avec un peu d'habitude, on peut obtenir de bonnes liaisons.

Pour la RÉCEPTION, rien de spécial, si ce n'est la présence de la troisième self permettant d'avoir des supports fixes et une réception sûre de tous les postes. Ici encore, il faut beaucoup d'habitude et surtout bien connaître ses selfs et bien les classer pour les avoir sous la main ; les changements de gamme sont très rapides et l'accrochage certain. »

A. SAUMONT (8 DA)

37, rue Goudard, Marseille.

Lambdas	Nombre de spires		
	ab	bc	cd
45 m.	7	6	2
80 m.	21	19	8
110 m.	40	34	14

Dans la lettre particulière que nous adresse M. Saumont, nous relevons les passages suivants qui sont de la plus grande utilité pour l'amateur s'intéressant à la réception des très courtes ondes :

« Je vous fais remarquer qu'à la réception (voir figures 2 et 3) les supports de selfs sont toujours fixes ; ces selfs (nids d'abeilles) et les bobines de choc sont interchangeables. Les valeurs à donner à la troisième bobine (nid de grille) sont comprises entre B = A et A = 2B. C'est du choix de cette troisième bobine et des selfs de choc que dépend la

----- JOURNAL DES 8 -----

Paraissant CHAQUE SAMEDI sous forme de numéro régulier ou sous forme de supplément

ORGANE DE LIAISON ENTRE LES AMATEURS FRANÇAIS & ÉTRANGERS

s'intéressant à l'émission et à la réception des petites ondes légalement autorisées

<p>ABONNEMENTS :</p> <p>France (pour un an)..... 25 fr.</p> <p>Etranger (pour un an)..... 35 fr.</p>	<p>ADMINISTRATION :</p> <p>Imprimerie VÉUCLIN</p> <p>RUGLES (EURE)</p> <p><small>m. c. évasion 222</small></p>	<p>ANNONCES & RÉCLAMES à forfait</p> <p>INSERTIONS TECHNIQUES gratuites pour les abonnés</p>
--	---	--

Vers des Records

8 FJ nous écrit : « J'ai le plaisir de vous informer que le 8 Octobre, j'ai reçu avec une netteté parfaite et sans fading, avec une intensité de r₄ sur 3 lampes, la station 6 CEU, située aux îles Hawaï, à une distance approximative de 14.500 KILOMÈTRES. Je pense que cette réception constitue un record de portée dont il y a tout lieu de féliciter vivement le propriétaire du poste 6 CEU.

J.-L. MÉNARS (8 FJ) Le Blancat, Gan (B.-P.)

Note du J. des 8 — Vci QRA de 6 CEU : R. Smith, 113 Ululani St., Hilo Hawaii.

8 BF nous écrit : « Je vous annonce avec plaisir que j'ai été entendu la semaine dernière à Buenos Ayres en Argentine, soit environ à 11.000 KILOMÈTRES, sur 7 108 mètres et 130 watts alimentation, par M. Pierre Noizeux, chef du service de réception au grand poste Trans-Radio. — J'espère réaliser bientôt la liaison bilatérale avec CB 8, j'essaie en ce moment puis en novembre et décembre suivant un horaire convenu entre nous et aussi d'autres Argentins et même Chiliens. — J'ai fait aussi quelques essais de descente aux ultra-courtes λ , je descends facilement à 2 m. 60 à l'émission, reste la réception, je vais m'y attaquer ! »

Pierre Louis (8 BF).

Avis d'Emission amateurs

FN 3 XO nous dit : « 2 NCA est particulièrement puissant, je le reçois r₆ à r₇ sur 4 lampes. — 2 NM a très souvent une note instable qui semble influencée par qss une seconde sur deux. Ces deux postes emploient du 600 périodes. 2 NCA accuse 1500 volts, 0,8 amp. sur 130 m. — 2 NM accuse 40 watts avec 1000 volts sur 120 m. Montage émission des deux : Hartley with tuned grid. — Je suis particulièrement favorisé avec les FN : à chaque coup j'ai une réponse, 2 NM m'accuse QSA. — Je crois être en mesure de servir d'intermédiaire entre « 8 » et « fn » pour liaison bilatérale, car il me semble que les 8 entendent mal les fn et ne répondent pas souvent à leur CQ.

8 AB fait actuellement des essais à puissance réduite généralement à 21 h. et sur onde voisine de 100 m. Pse d'adresser renseignements sur l'intensité relative de réception des différents essais. — 8 AB désire vendre son Grebe Américain. (1 HF + 1 D) 80 à 300 mètres, état de neuf, 3 lampes américaines : 1500 fr. (cause double emploi)

8 GF est l'indicatif officiel appartenant à M. Beaumont 2 bis, rue St-André, à Rouen. — A partir du 1^{er} novembre, la nouvelle adresse de 8 GF sera : 38, rue d'El-beuf, Rouen. — La date des émissions régulières sera publiée ici ultérieurement.

8 ÉM - 8 GO est installé 45, Boulevard de la Saussaye à Neuilly-sur-Seine, chez M. Mezger. — L'autorisation pour 8 ÉM était accordée jusqu'à présent à M. Desmasures, 25, rue de l'Hôtel de Ville, mais maintenant 8 ÉM figurera sur les listes d'indicatifs avec l'adresse de M. Mezger, la situation ayant été régularisée auprès des P.T.T. Rien d'ailleurs n'est changé, ni à l'emplacement du poste, qui a été installé à cette adresse depuis décembre 23, ni à ses 2 opérateurs : J.G. Mezger et R. Desmasures. L'indicatif 8 GO est un indicatif de 4^e catégorie.

Pse à 3 AD, 4 UU, 5 AL, 4 QS, 4 WR, 8 FS, 8 ZZ, 8 WW, 8 KX, 8 ZY, d'envoyer QRA à 8 ÉM avec qui ils ont travaillé.

8 GI M. Fernand FONTAINE, 19, rue du Chemin-de-Fer à Enghien-les-Bains (S.-O.), fait un changement dans ses heures d'émission : A partir du mois d'Octobre, travaille le jeudi et samedi soir régulièrement de 22 h. à 24 h. entre 180 et 200 mètres et de 0 à 1 h. entre 100 et 200 mètres. Et serait heureux de pouvoir correspondre avec amateurs éloignés (au moins 500 km) pour essais de jour, de 15 h. à 16 h. entre 100 et 180 m. et de 16 h. à 19 h. de 180 à 200 m. — Montage Reversed feed Back, couplage direct entre 180 et 200 et couplage indirect de 100 à 180 — 1.500 volts, 250 périodes. — 1 lampe de 50 watts E4M. Antenne en V et contrepois. — Portée maximum connue : 2.300 km. — Merci à tous les amateurs qui veulent bien me donner QSL de mes émissions soit par T. S. F., soit par des comptes rendus dans le « Journal des 8 ».

M. Robert DELOOR, 26 avenue du Mont-Kemmel, Saint-Gilles, Bruxelles (Belgique), se tient à la disposition des amateurs qui auraient un QSL à faire parvenir à un belge à QRA inconnu.

8 GG M. Jean HENNEQUIN, 6, rue St-Eucaire à Metz (Moselle). — Travail : tous les soirs de 21 h 30 à 23 h. — Prière QSL mail d'avance.

AVIS IMPORTANT

Afin d'insérer le plus de comptes rendus d'école possible, dans chaque N° et pour rendre la lecture de ceux-ci, plus facile et plus pratique, nous prions instamment nos correspondants de vouloir bien classer les indicatifs entendus, par ordre alphabétique et par Pays.

D'autre part, l'indicatif appelé ne offrant qu'un intérêt relatif, il n'y a pas lieu de l'indiquer.

MANIPULEZ BIEN...

Comptes Rendus d'écoute

Compte rendu de f8 RGT (indicatif provisoire), Robert TELLIER, radiotélégraphiste, Président du « Radio-Club du Bourget » et Gabriel TELLIER, membre du « Radio-Club du Bourget ». — Récepteur : 1 détectrice à réaction, primaire aperiodique + 1 BF. — Antenne prismatique 8 fils de 17 mètres à 7 mètres de haut.

Le 29-9 de 2105 à 2134 : test de NOTE r3 — 8 FM r6 — 8 UU r4 — 8 fm de 8 JH r7 — 8 JHL r5 — 8 cp de 8 VV r3 — 8 BN r7 — 8 NO r3 — 8 cp de 8 XP r4 — 8 bp de 8 BY r7 — 8 SU r3 — 8 cp de 8 BP r5 — 8 cp de 8 XH r6

Le 30-9 de 2132 à 2205 : 4 eq de 8 XH r6 — 8 bv de 8 FM r7 — 1-10 de 2118 à 2250 : eq de OCDJ r9 — 8 cp de 8 XH (8 rgt a répondu) — oed de 8 BP r5 — 8 cp de OCDJ r9 — 8 bq de 8 FM — 8 cp de 8 SR r5 (8 rgt a répondu) — 8 cp de 8 CH r4 — 8 BN r7 — 8 cp de 8 SM r6 tp — 8 cp de 8 GI r8 — 8 BV r4 — 8 sm de 8 GD r7 tp — 8 du de 8 DP r4 — 8 dp de 8 EU r4 — 8 cp de 8 GI r8 — (liaison entre 8 RGT et 8 DI).

Le 2-10 de 2045 à 2142 — 8 cb de 8 MN r7 — 8 mn de 5 FM r6 — 8 cp de 2 EX r4 — 8 UU r3 — 8 cp de OCDJ r9 — 8 cp de 8 PD r4 (8 rgt a répondu).

Le 3-10 de 2047 à 2144 : 4 eq de 8 MN r7 — (liaison entre 8 MN et 8 RGT) — 8 cp de 8 UU (8 RGT a répondu) — OCDJ 8 uu de 8 MN r7

Le 4-10 de 2240 à 2345 : icx de IDO r4 — 8 cp de 8 EM r6 — 8 BN r8 — 5 ok de 8 DP r4 — 8 rgt de 8 GL r8 — 5 cm de 8 GI — (liaison entre 8 RGT et 8 GI).

Indicatifs entendus par fn 2 NCA : E. KAIRENIUS Laiturikatu 21 C. Helsinki, Suomis (Finlande). — (via 3 XO) 8 BG — 8 ZM — 8 J4 — 8 DP — 8 EM — 8 RO — 8 DA — 8 SA — 8 BN — 8 BV — 8 EB — 8 PA — 8 BS — 8 EU — 8 BB — 8 SF — 8 CN — 8 DX — 8 FQ — 8 OK — 8 WL — 8 Z — 8 CZ — 3 XO — 8 DU — 8 DS — 8 DI — 8 PQ — 8 JHL 8 BF — 8 XB — 8 SSU — 8 RBR — 8 FVQ — 8 FJ — 8 UU 8 PD

Indicatifs entendus par 2 ACK (C. PROSSER, Pleasant Harbour, East Aberthaw, NR Cardiff, Angleterre. — Récepteur : 1 seule lampe :

En Septembre : 8 RO — 8 AR — 8 AL — 8 AW — 8 BU — 8 BN — 8 BP — 8 CA — 8 CO — 8 CF — 8 GJ — 8 DO — 8 DP — 8 EK — 8 EM — 8 FN — 8 GB — 8 GJ — 8 HS — 8 HL — 8 JHL — 8 LO — 8 LW — 8 MUF — 8 NU — 8 NS — 8 OK — 8 PG — 8 RJ — 8 RQ — 8 RM — 8 RR — 8 SJ — 8 SU — 8 SSU — 8 UU — 8 WK — 8 WL — 8 WZ — 8 WX 8 HX — 8 XR — 8 YR — 8 ZM

Pse à 3 CA et 7 ZM d'envoyer QRA à 2 ACK

Indicatifs entendus à Chartres, par 8 PP, le 4 Octobre : 8 ck de 8 AD r7 — 8 MP r5 — 8 ZM — 8 MP r6 — 8 cp de 8 EU r9 — 8 abc de WGH r6 — 8 ck de 9 AD r8 — test de 5 ZM r6 — 8 cp de 8 PA r6 — 7 ec de 8 BN r9 — 8 eu de 8 PA r7 — 4 YZ de 8 EV r7 — 8 zm de 8 VD r7

Compte rendu d'écoute de M. R. LARCHER, 17, rue Fessart à Boulogne-sur-Seine. — Récepteur : Reinartz + 1 BF. Antenne intérieure de 4 m. 50 (E.-O.)

Le 18-9 à 21 h. : 4 eq de OCDJ r9 musicale claire en décroché à 103, excellente manipulation.

Le 20-9 de 2106 à 2252 : 5 su de 6 MP r4, pure instable qss — 8 cp de 8 BODU r6, pure qss ou variations du secteur — 2 yt de ICM r3 pure, λ 98 — 8 cp de 22 r5, modulée, λ 90 — 4rs de 8 MU r6, ronflée — 8 cp de 8 XH de 2 CA r4, pure qss accentué — 8 cp de 0 ZO r5 ronflée λ 200 — 8 cp de 8 WK r5 pure λ 120 — 8 cp de GG r5 ronflée λ 200 (Genève) — test de 2 GW r4 modulée — 2 jf de 2 JU r3 pure qss — 8 cz de 5 LF r5 pure — 8 ah de 8 ZUT r5 ronflée modulée — 2 TF r3 pure

qss — 5 MAR r5 modulée (Surrey) — 8 cp de 2 CV r4 modulée — 5 NH r3 modulée, très mauvaise note — 5 si de 7 ZM r4 modulée, deux tonalités simultanées.

Le 23-9 de 2112 à 2150 : 8 hx de 9 AA r3, ronflée qss — 8 bv de 5 YA r4 pure

Le 24-9 de 2115 à 2155 : 4 rf de 8 FS r5 pure — 8 uu de 8 FVQ r5 modulée

Le 25-9 de 2106 à 2136 : 8 ag de XOX r6 entretenue soufflée λ 95 8 wl de 8 FL r4 à 5, modulée soufflée.

Le 26-9 de 2112 à 2120 : 8 uu de 5 ID r2 soufflée — raj de 8 RVR r3 ronflée chantante λ 150

Le 27-9 de 2115 à 2217 : 8 xh de 0 LO r3 ronflée — 1 fp de 11 GN r5 modulée, qss très léger, λ 110 — 4 yz de 8 GI r7 ronflée claire.

Le 3-10 de 2105 à 2132 : 4 eq de 8 FM r7 modulée λ 140 — 8 rgt de 8 GN r3 modulée soufflée — 8 bsg de 4 AA r3 — r 008 de 8 AN r4 ronflée.

Le 4-10 de 2137 à 2223 : 8 cp de 8 BRG r7 pure λ 95 — les de MS r4 ronflée grêle, instable, qss, λ 115 — 8 cp de 8 GL r6 ronflée λ 112

Le 5-10 de 0001 à 0014 : abc de WGH r4 soufflée λ 100 — 6 gm de 2 ASH r3 pure qss

Je remercie 1 PP pour l'adresse de 11 GV, pourrait-il me donner celle de 11 GN ? Merci d'avance.

Pourrais-je avoir qra de : ICM, MS, 7 ZM, WGH, 2 ASH.

Compte rendu de M. A. WIGNOLLE (8 XH), 27 rue Jean de Gouy à Douai (Nord). — Antenne intérieure 1 fil de 4 mètres. Récepteur : 1 D + 1 BF (Bourne). Microtriodes Grammont.

Le 1-10 à partir de 2945 : 8 rm de 8 NS enroulée r5 — 8 dq1 de 8 dp r4 — 8 rm de 8 BC pure r6 — 8 cp de 8 FS pure r6 — 8 cp de 8 WAL at. r8 — 8 cp de 8 FZ pure — 8 wal de 8 WL pure — 8 bq de 8 BN at. r8 — 8 dp de 8 EX pure r6 — 8 cp de 8 PS at. r4 — 8 SS pure r7 — 8 bp de 8 EU at. r8 — 8 cp de 8 PA r4 — 8 pa de 4 AA pure r6 — 8 xh de 8 NO (bilatéral) r6 — 8 CT enroulée r4 — 8 cp de 8 ZUT r6 — 8 xh de SMZY (bilatéral) r4 à r5 — 8 cp de 8 WK pure r6 — 8 xh de 8 CA — 8 owk de 8 NF — 8 abc de WGH r6

Le 2-10 vers 0430 : u 4 RR — usa de IHT r6 — 8 cp west de u 1ER — à partir de 1945 : 8 xh de 8 NS r7 pure instable — 8 em de 5 UY enroulée — test de 4 C2 à 114 m. — icx de IDO r8 — 8 cp de 8 ZUT r6 — 8 abc de WGH

Le 3-10 : mm v ICS — ics v MM — 8 cp de 8 DP — 8 dp de b 4 C2

Le 4-10 : 8 xh de 8 BRG — 8 xh de 8 WAL r8 — 8 gl de f 8 EM — 8 cp de 8 WK — 8 xh v 4 RS — 6 TTI — 4 rs de n0 II 8 fa de 6 MP — 3 hh de 6 NF

Le 5-10 : 8 LBD — 8 cp de f 8 MN r7 — 8 xh de 8 NS pure r7 tp r1 — 8 xh de 8 DA pure instable r7 — test de 5 LS — 8 xh de fn 2 NCA enroulée r4 à r6 qss — 7 EC

Le 6-10 : 8 wl de 8 DD enroulée r6 — 8 bn r8 at. — 8 sr de 6 TD pure impeccable r7 — 8 abc de WGH r5 pure — 8 xh de 8 BP λ 103 — 8 cp de 8 BP — 8 pp de 8 BP — 8 cp de 8 ZUT 8 sn de 6 TD — test de 6 CQ

Compte rendu de Marcel RAFFY, 97, rue Grande, Evreux (Eure). — Réception sur 1 détectrice à réaction (montage Bourne) + 1 BF. — Antenne : 1 fil de 12 mètres à 7 mètres de haut.

Le 6-10 de 2020 à 2300 :

5 TZ r4 pure — test de 8 RG r5 — 8 vv de 4 AA r7 — 8 wal de 8 MN r9 — 8 cp de 8 VV r9 — 8 cp de 8 NS r3 pure — 4 qs de 8 WL r4 pure — 8 cp de 0 RT at. — 8 ng de 5 UQ r3 — 8 ff jf 8 BP r6 — 8 pb de 8 GP r7 — 8 cp de 4 QS r6 — 8 cp de 8 AU r8 — 8 dq de 8 AP r7 — 8 BRG r8 — 8 de de 8 DA r9 soufflée (essai de redressement) — 8 BC r3 — 8 SR r6 pure 2 awd n 0 UK r6 — 8 BN r9

8 arv de 8 JHL r7 - 8 ca de 8 BN r4 - 2 bc de 5 RZ r6
 Le 14-9 de 0530 à 0545 : 1 XM r4 - 8 BF r7 - cq de 8 RG r4
 de 2335 à 2345 : 8 et de 8 CA r4 - cq de 8 MM r4 - 8 QW r3
 Le 15-9 de 2150 à 2031 : 2 lh de 5 SO r3 - 8 MN r4
 Le 19-9 de 2123 à 2130 : P1 r6 qss 2 - 8 JH r4 - OM r3
 Le 20-9 à 2105 : P1 r4
 Le 22-9 de 2025 à 2155 : 5 QO r3 qss 1 - 8 bn de 8 FH r4
 qss 2 - 8 mn de 0 AA r4 - 0 aa de 8 MN r7 - P1 r8 - 1FP
 r4 - 8 èy de 4 YZ r4 - 4 yz de 8 BN r6 - 8 RL r4
 Le 23-9 de 0215 à 0237 : g Isalia r6 - b 2 NA r4 - g 5 NW
 r5 - IHT r6 - Q2 r3 qss 2
 Le 23-9 de 2008 à 2126 : g AA r4 - 0 ÈN r5 - 4 rs de 8 FC
 r4 - ch 5 M r6 - 7 US r4 - 8 OK r5 - 8 MN r7 - 8 BA r7
 P1 r8 - 8 XR r4 - 2 UR r4 - 8 PD r4 - 4 WR r4 - 8 gd
 de 8 OH r5 - 8 MN r6
 Le 24-9 de 1930 à 2211 : 8 PD r4 - 8 FH r4 - 0 aa de 8 ÈS
 r3 - 8 BN r7 - P1 r8 - 8 GD r4 - 8 PD r4 - 8 rn de 8 BN
 r7 - icem de 2 YT r8 - 8 CF r5 - 8 RBR r4 - 8 uu de
 8 FV r4 - 8 cf de 8 CT r7 - 8 èm de 8 RBR r4 - 5 ÈN r3
 8 et de 8 CF r6 - 0 NR r3 - 10kz de 8 DI r7 - 8 PD r4
 Le 25-9 à 0200 : acd de 2 XD r2 - de 2105 à 2145 : P1 r8 -
 8 MN r7 - 8 UU r3 - 8 BC r4 - icem de 2 YT
 Le 26-9 de 2132 à 2156 : 8 sm de 8 GD tp r4 - 8 ÈM r7 -
 8 ÈI r6 - 8 èm de 8 FH r4 - 8 DD r5 - icem de 2 YT r6 -
 8 JH r5 - 9 aa de 8 ÈM r6 - 8 dè de 8 FM r7 - 8 GIF r6 -
 8 CY r4
 Le 27-9 de 1920 à 2244 : 8 PB r6 - 8 xr de 8 RBR r4 - 8d
 de 8 DP r5 - 8 CC (?) tp modulation passable - 8 DQ
 r4 - 8 PD r5 - 8 CA r5 - 8 di de 8 RR r9 - 8 pd de 8 ÈP
 r4 - 8 CH r5 - 4 rs de 8 GIF r7 - 8 bn de 8 PB r7 - 8 rn
 de 8 FI r4 - 8 BN r6 - 8 BV r4

Compte rendu de M. TERNYCK (8 FC), 45, avenue de
 Selaïne à Chauny. - Récepteur : Reinartz à 1 BF.

Le 10-9 de 2115 à 2118 : 8 RO r5 à 150 - 8 BN r5
 Le 16-9 à 2135 : 8 fc de 8 RBR r5 à 170
 Le 17-9 : 8 fc de 8 DO r5 à 165
 Le 18-9 à 21 h. : 4 RS à 115 - 8 fc de 8 DO r6 à 165
 Le 19-9 de 2100 à 2155 : 8 fc de 8 RBR r7 à 162 - 8 OK r8
 à 115 - 8 DD r5 à 116 - 8 UU r4 à 114
 Le 20-9 de 2103 à 2150 : P1 r9 à 100 - 8 BO r7 à 145 - 8 pq
 de 1 FP r6 à 114 - cq de 8 CO et 8 FC de 8 CO r7 à 110
 Le 22-9 de 2050 à 2111 : 8 DI r7 à 115 - 8 BN r5 à 117 -
 8 fc de 8 RBR r7 à 165 - 8 bp de 8 BN r6 à 117 - 8 dd de
 8 BF r6 à 116 - 8 ZM r5 118
 Le 23-9 de 2040 à 2200 : 8 fc de b 4 RS r4 à 120 - 8 AL r6
 tp modulation puissante à 125
 Le 24-9 de 2200 à 2230 : 8 UU r5 à 150 - 8 et de 8 CF r6 -
 8 fc de 8 RBR r7
 Le 25-9 à 2155 : 8 UU r5 à 114
 Le 26-9 de 2128 à 2215 : NZM r5 à 105 - 1 FP r6 à 115 -
 8 WL r7 à 113 - 8 BP r7 114 - 8 GU r8 à 120 - 4 YZ r7

Veillez noter que l'indicatif 8 ÈU a été donné à M.
 Haynant, rue Charles Rogier à St-Quentin.

Note de 8 BP à 8 FC. - Votre ondiomètre est faux, il
 accuse beaucoup plus longues les λ .

Compte rendu de M. A. WIGNIOLLE (8 XH), 27, rue Jean
 de Gouy à Douai (Nord). - Récepteur : 1 détectrice +
 1 BF. (Bourne). - Antenne intérieure 1 fil de 4 mètres.

Le 25-9 de 1945 à 2300 (tmg) : 2 FN r5 - 4 YZ r6 à 115 -
 2 JU r5 - 8 FS - 8 RM r7 - 6 TD r7 - 8 DP r6 - 8 BC r5
 8 WL r6 - 8 RLS r4 - 8 WAL r8 - 8 UU r6 - 8 LM r6
 1 MT r5 - 8 ÈM r7 - 8 DI r8 à 110 - 5 IC r6 - 8 TMT r6 -
 1 FP r8 - 0 II
 Le 26-9 de 1944 à 2300 : 4 YZ r7 - 7 ZM r6 - 8 UU r6 -
 8 MN à 111 r7 - 8 JHL - 8 BP r8 - 8 RM r6 - 8 ZM r7 -
 8 GD - 1 FP r8 - 3 CA r7
 Le 27-9 de 1945 à 2300 : 0 XP r7 - 8 BN r8 - 8 DP r6 -
 0 LO r6 - 8 PD r7 - 8 ÈE r6 - 8 NS r6 - 1 GN r6 tp tg
 0 GA r6 - 9 AD r6 - 4 YZ - 8 DP r6 - 8 BR r8 - 4 RS r7
 Le 28-9 : 4 YZ r6 - 2 GD - 8 FS r5 - 8 SR r6 - 8 CT r4
 Le 29-9 : 2 WD r5 - 8 PQ r6 - 8 BN r8 - 8 SW r6
 8 DD r5 - 8 UU r6 - 8 PP r8 - SMZY r5 - IHT r6 - 8 ÈU
 Le 30-9 : 3 XO r6 - 8 MN r7 - OCDJ r9 amortie

Compte rendu de F. BALSELLS. Calle Cervantes 20-2^a
 Reus (Tarragone) Espagne. - Récepteur : 1 D + 1 BF.
 Le 1-9 de 1930 à 2110 : 8 AQ r7 - 1 MT r3 - 8 DP r4 -
 8 FF r4 - 6 TD r5 - 8 FW r3 - 8 NS r8 - 8 GA r3 - MM r5
 UFTI r9

Le 3-9 à 2230 : UFTI r9 - 2 YT r9
 Le 4-9 de 2035 à 2152 : 8 WZ r6 - 1 FP r2-5 - 8 WL r6 -
 8 BN r7 - P1 r9 - 10KZ r5 - 8 BN r8 - 8 DI r5 - 8 CZ r6
 8 RN r8 - 1 FP r3 - 5 TZ r4 - KOKO r3 - 8 CZ r8 - 8 WZ
 Le 7-9 de 2140 à 2210 : 8 NS r7 - 6 TD r4 - 8 BN r7 -
 6 GB r5 - 2 OD r6 - UFTI r9
 Le 11-9 de 2045 à 2122 : 2 YT r9 - 8 NS r6 - 8 DS r5 -
 8 RR r3 - ICS r7
 Le 12-9 de 2335 à 2400 : 2 XD r6 - 8 VG r3 - 3 CA r6 -
 5 MA r5 - 5 LF r4 - P1 r9
 Le 13-9 de 2200 à 2350 : 8 VG r3 - 8 CA r6 - 8 UU r5 -
 8 OK r6 - DTM r8 - 8 BN r8 - 8 ZZ - 1 PTT r5 (alphabet)
 8 SM r8 - ICS r5 - 5 MA r5 - 8 NS r7
 Le 14-9 de 2050 à 2100 : 8 JHL r5 - 8 RO r3
 Le 15-9 de 2007 à 2125 : 8 RO r4 - 1 FP r4 - 8 BP r3 -
 8 CF r6 - 8 NS r6 - 8 SM r6 - 8 CA r7 - 1 FD r4
 Le 16-9 de 0455 à 0502 : 1 SF r7 - 1 AG r3 - 1 ER r3
 Le 17-9 de 2237 à 2316 : 8 NS r7 - 5 RZ r3 - 8 KK r4 -
 8 AQ r3 - 8 RG r4 - 5 MA r6 - 0 AA r2 - 8 ÈN r4 - 8 ÈK
 r7 - 8 IP r3
 Le 18-9 de 2150 à 2242 : 8 ZM r3 - 8 RM r3 - 8 DI r6 -
 8 OK r5 - 6 NF r4 - 8 CT r3 - DTM r7 - 1 FP r4 - 0 BA
 r2-3 - 2 OD r7 - 8 CA r7 - 8 BF r8 - 8 DI r8
 Le 19-9 de 0220 à 0351 : 1 BKR r5 - 3 CHG r5 - 1 AN r5
 1 AAC r4 - 1 ZZ r6 - 2 CR r5 - 4 ZB r4
 Le 19-9 de 2045 à 2131 : 8 OK r3 - BGB r4 - 8 ZM r3 -
 8 DI r8 - 8 NO r3 - 8 DD r3
 Le 20-9 de 0230 à 0307 : 1 AZL r5 - 1 BQK r4 - 2 PU r5 -
 3 OQ r5 - 4 MI r4 - 1 DM r5 - 1 AAQ r6 - 4 MI r5 -
 2 BRB r7

Le 20-9 de 2300 à 2330 : 6 NF r5 - 3 CA r7 - 5 LF r6 -
 8 BN r7 - 8 CA r5 - 8 RR r5 8 SM r8 - 2 CC r5 - 8 CA r7
 Le 21-9 à 0345 : 8 TV r5 - Le 22-9 à 0345 : 3 BTA r3
 Le 24-9 de 2110 à 2130 : 5 SZ r5 - 8 CT r6 - 8 ZM r5 - 5 P
 r5 - 6 TD r3 - 0 à 1010 : 2 XD r5

Note de 8 BP. - Vei qua demandés :
 1 SF S. Frizzel, 7 Durham St., Boston Mass.
 1 ZBZ (inconnu) Station spéciale du 1^{er} District.
 2 BRB E. M. Glaser 845 E. 13th St., Brooklyn N. Y.
 3 CHG E.R. Gabel, 412 Meredith St., Kennett Sq. Pa
 BKQ (inconnu en Amérique).

Compte rendu de 6 VP, 42, Southsea Avenue, Watford. -
 Récepteur 1 D + 1 BF

8 AC R r4 - 8 AU r6 - 8 CA r7 - 8 CZ r7 - 8 DA r6 - 8 DI
 r7 - 8 DP r5 - 8 ÈU r6 - 8 GI r6 - 8 IP r3 - 8 JHL r5 -
 8 PQ r4 - 8 PP r4 - 8 RM r4 - 8 RR r4 - 8 SR r3 - 8 SSU
 r4 - 8 UU r6 - 8 VG r4 - 8 XP r4 - 7 EC - 7 QF - 2 MN
 1 FP - SMZY - 0 ZO - 0 BA - 1 GN - 3 CA - 3 XO -
 4 YZ - 10KZ - OX 8

Compte rendu de 8 OK :

8 RBR, 8 WZ, 8 CF, 8 BP r8, 8 KK phonie, 8 JL phonie,
 8 SR r2, 8 NO, 2 OD, 5 FS, 5 S1, 2 DR, 0 MN, 9 BR
 Américains : 1 AJA, 1 CAK, 1 ZZ, 1 RR

Compte rendu de M. Pierre Bontemps, Caporal Radio du
 8^e Génie, en substance à 8^e Chasseurs à Cheval, Centre
 des Transmissions d'Orléans (Loiret).

Journée du lundi 29 septembre. Ecoute de 20 à 22 h. été,
 (100 à 130 mètres de λ). Récepteur : 1 D + 1 BF :
 cq de 8 VV (pse qsl au Journal des 8) modulée r7 - 1 mt mm
 modulée r7 - 0 ag de 8 BN modulée r9 - 8 wal de 8 BP r9 -
 8 ps v 3WC r7 - 8 wal 102 de 8 BP 103 r9 - ow de 0 LO r6
 cq de 8 TR ? (Radio-Club 34 rue de Fontenay Lille) entretien
 pure r8 - 8 wal de 8 PQ entretien pure r8 - cq de 8 XH r9
 8 ab de 8 RM r7 - 8 WAL r8 - 7 zet de 8 FSF pure r9 - 8WL

5 IG r7 - 8 UU r6 - 8 VV r7 - 8 CZ r6 - 8 SR r9 - 8 XH r9 modulée.

Sur antenne désaccordée, 4 brins de 40 mètres à 15 m. de hauteur.

Compte rendu de M. F. GAUVAUDAN (8 BQ). Récepteur : 1 HF + 1 D.

Le 17-9 de 2035 à 2205 : 8 EÉ r5 - 8 RM (liaison avec 8 bq) - 8 FP - OCDJ r9 [empoisonnant ses amorties] - 1 icem de 2 YT r9 - 8 RB r2 - 1 FP - 8 rm de GB - 8 fn de 8 RM - 8 bq de GB (liaison convertie à la fin par grn).

Le 18-9 : JCCD de NN r9 - 8 RM - 8 PD - 8 et de 8 CF r9 - cq et 8 au de 8 ZM (8 bq a répondu) - 2 ih de 8 ZM - hbs de 8 CF - 8 bq de 8 DT r7 (liaison) - 8 OK r5 - HBS - gb de 8 DI r9 - gb de 8 DT

Le 19-9 : cq de 1 FP (8 bq a répondu) - 8 ok de 1 FP - 8 dd de 8 B3 - 10kz de 8 DI r9 - cq de 8 CA (8 bq a répondu) - 8 20-9 : 1 fp de 1 GN r6 - 2 cv de 2 DX r5 - 8 DP r6 - 8 21-9 de 0002 à 0055 : 0 di de 5 BH r4 - 1 gn de g 2 DX r7 - 8 CZ r5 - 8 CA - 8 sm de 4 YZ - test de 4 YZ (8 bq a répondu) - test de 5 BV (8 bq a répondu) - 5 bv de 3 CA - 5 bv de 2 XY - 2 nm de 1 FP

Le 21-9 (soir) : cq de 1 FP (liaison avec 8 bq) - 22-9 de 2045 à 2052 : 8 di de 8 FC - 8 bn de 8 FS - 8 NS - 4 YZ - 8 RM - 8 MN - 23-9 de 2125 à 2148 : 8 fv de 8 RM - 8 MN - 8 XH - 8 FV - 1 FP r9 - 1 GN r9 - 24-9 à 2050 : 8 bc de 8 RM - 8 CT r3 - 1 FP - 28-9 de 2110 à 2116 : 8 BN r9 - 8 bn de 3 XM - 8 bq de 8 OA - Liaison de 8 bq avec 8 OA

(Note : Pae à 1 FP, GB et 8 OA d'envoyer carte QSL à 8 BQ qui répondra).

Compte rendu de Marcel RAFFY, 97, rue Grande, Evreux (Eure) - Réception sur 1 détectrice à réaction (montage Bourne) - 1 BF, - Antenne : 1 fil de 12 mètres à 7 mètres de haut.

Le 29-9 de 2145 à 2215 (tmg) : 8 xh de 8 UU r6 - 8 uu de 8 XH r7 - 8 pp de 6 TD r7 - 0 LO r5 - 3 xo de 8 SR r5 - 8 CA r7 - 8 ca de 8 NS r5 (amorties) - ido v IHT r6 - 2-10 de 21 à 22 h. : 9 ad de 8 EM r7 - 8 sz de 8 BN r7 - HBS r7 instable - f 8 DQ1 r3 pure - 8 ns de 8 XH r7 - 8 EP r7 - 8 bn de 8 WAL - 8 r2 de g 6 TD r7 - 9 ad de 8 BQ r6 - icx v IDO r7 - 8 RG r6 - 8 DP r7 - 8 FP de 8 CT r7 - 5 CS r3 - 0 RW r6 - 8 BP r8 - 8 PP r4 - SMZV r4 pure.

ECOUTE DES AMÉRICAINS le 3-10 de 0410 à 0510 (tmg) : iht de 2 BRB r3 - 1 jf v 1 BQ r6 - 2 MU r3 - cq u 3 MB r4 - 4 rr u 2 GG r3 - cq u 1 OM r4 - 2 BY r5 - 4 RR r5 - 5 ah u 2 OW r6 - test de 1 I TR r7 (italien) - cq u 1 YB r7 - cq u 3 BDO r6 - 2 adp ct 1 DQ r5 - 5 zas u 1 XZ r6 - cq u 2 MU r4 - cq u 2 BGG r5 - cq u 2 ADP r5 - cq u 2 BRB r6

Vers des Records

8 DI nous écrit :

« Je vous envoie les résultats d'essais à faible puissance effectués le 22 et 24 septembre avec la station 10KZ de Paris (QRB 600 k.). Cette station travaille avec un Meissner, antenne aperiodyque et accumulateurs pour la tension plaque et 3 lampes renouvelées de réception, sur 80 à 90 m. de λ.

« La réception étant faite à la station 8 DI sur 1 lampe Bourne, 10 KZ était reçu encore très lisible r5 alors que la tension plaque n'était que de 90 volts et 15 milli, soit moins de 1 w 5, alimentation. Par suite d'un trop fort couplage avec l'antenne, il n'a pas été possible de diminuer davantage la tension plaque (les essais ont été interrompus par mon départ de Nîmes) mais je suis sûr que la liaison pouvait être établie avec 4 fois moins de puis-

sance (à remarquer que le fading augmente beaucoup avec la réduction de la tension). »

R. MARTIN (8 DI) Hôtel Vauban
6 rue Salomon de Caus, Paris (3^e).

(Note de 8 BP à 8 DI : Pse de nous envoyer schéma de 10KZ, tks. - La λ de 8 BP est sensiblement la même que celle de ses correspondants « appelés » ou « répondants »)

Compte rendu de MM. Edouard GIGAULT et Maurice GRIMAUD, secrétaire du Radio-Club d'Anjou :

ECOUTE DES AMÉRICAINS (nuit du 4 au 5 Octobre) : WGH r6 - 1 AR r3 - 1 ARE r4 - 1 AUR r5 - 1 BGT r3 - 1 BQI r3 - 1 ER r5 - 1 PD r3 - 2 ADJ r4 - 2 BRB r3 - 2 BRC r4 - 2 GK r6 - 2 FD r4 - 3 BDO r4 - 3 BSB r3 - 3 ODG r3 - 3 CIA r2 - 3 JW r3 - 3 RB r3 - 3 WB r3 - 4 OA r3 - 4 TJ r4 - 4 XE r4 - 5 ZAS r3 - 8 CYI r4

Réception sur 1 HF à résonance + 1 D. Antenne aperiodyque et couplage serré avec la self de grille.

Compte rendu de M. JACK LEFEBVRE (8 GL), 20, Avenue Didier à Gagny (S.-et-O.) - Ecoute sur 1 détectrice seule, accord Reinartz :

Le Samedi 27-9 de 2129 à 2311 : 8 de 8 BN r6 - 6 ts de de 4 YZ r4 - 4 yz de 8 XH r5 - 8 st de 8 BN r7 - 1 GN r4 - 8 rm de 1 GN r4 - 9 AD r4 - 8 PD r7 - 8 dq de 8 DP r5 musicale, note stable - 9 AD r6 - NST r4 - 6 TD r5 pure - 9 ad de 4 YZ r4 - 8 PB r6 - 8 PD r6 - 8 jhl de 8 BP r6 - 2 in de 4 OZ r5 - 5 oc de 8 DP r4 - 8 cf de 8 BP r6 - 8 XR r6 (Radio-Club de Fontenay Lille) - test de 0 XP r7 - 8 bn de 8 BP r6 - 8 RM r4 - 3 XO r5 - 8 BP r5 - 8 GI r6

Le 4-10 (rn très fort) : 8 bp de 8 RGT r5 - 5 oc de 8 DP r7 - 8 KO r6 - 8 wk de 8 XH r5 - icx v IDO r7 - 0 rbn de 8 BN r6 - 8 pb de 8 GI r9 (largement l) - cq de 8 RGT r6 (8 gl a répondu) - abc de WGH r6 - 8 PA r5 - 8 EU r5 - 4 RS r5 - 8 pa de 8 BU r6 - icx v OÈM - 8 rgt de 8 GI r9 - 8 BN r6 - 8 EM r4

Compte rendu de M. J.-P. CLAUDE, à Viroflay (Seine-et-Oise). - Récepteur : 1 D + 1 BF :

Le 28-9 de 1930 à 2044 (tmg) : 8 UU r8 λ 80 - g 2 WD r8 λ 98 - 8 XH r9 λ 100 - 4 RS r9 λ 104 - 4 YZ r9 - 8 CT r6 λ 110 - 8 ZST r9 λ 108

Le 29-9 de 2015 à 2042 : 8 WL r8 λ 110 - 8 BN r9 - 8 AB r4 - 8 XH r9 λ 100 - 8 Pq r7 r95 - 8 BP r8 λ 115 - 8 FS r9 λ 118 - 8 r6 de WGH r5 λ 100

Le 4-10 de 1947 à 2130 : 8 JV r7 λ 120 - 8 SG r7 λ 120 - 2 CC r8 - 4 RS r8 λ 125 - 8 RM r5 λ 90 - 8 RG r7 λ 143 - 5 UQ r4 λ 125

Le 5-9 de 0616 à 0627 : 1 eu ug 5 CS r7 λ 100 - cq u 3 HH r4 λ 80 - unu de WGH r9 λ 102

Avis d'Emission amateurs

8 GL Indiatif officiel concédé à M. JACK LEFEBVRE, 20 Avenue Didier à Gagny (Seine-et-Oise). - Provisoirement, 8 GL travaillera tous les samedis de 21 h. à 24 ou 24 h. 30, et ne fera en semaine que des émissions d'essai sans chercher à entrer en liaison avec d'autres postes. Pour la réception, 8 GL ne descend pas en dessous de 115 mètres. Un montage Bourne est à l'étude pour permettre de prendre les ondes plus courtes. - 8 GL remercie d'avance ses correspondants et répondra à tous.

8 XH transmet tous les soirs à partir de 20 h. 45. - Longueur d'onde 90 à 110 mètres. Désirerait faire essai avec amateur éloigné pour savoir quelle λ doit être adoptée. - Pse QSL Albert WIGNIOLLE, 27, rue Jean de Gouy, Douai (Nord).

8 EP (Docteur GUILLET, 28, rue des Carmélites, Caen Calvados), travaille les mardis et jeudis sur 90 mètres (1 SIF, 1000-1500 volts alternatif) de 22 à 23 h.

----- JOURNAL DES 8 -----

Paraissant CHAQUE SAMEDI sous forme de numéro régulier ou sous forme de supplément

ORGANE DE LIAISON ENTRE LES AMATEURS FRANÇAIS & ÉTRANGERS

s'intéressant à l'émission et à la réception des petites ondes légalement autorisées

ABONNEMENTS :

France (pour un an)..... 25 fr.

Etranger (pour un an)..... 35 fr.

ADMINISTRATION :

Imprimerie VEUCLIN

RUGLES (EURE)

n. c. ÉVÈQUE 908

ANNONCES & RÉCLAMES
à forfait

INSERTIONS TECHNIQUES
gratuites pour les abonnés

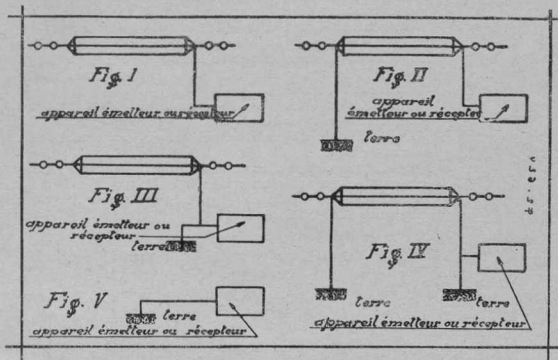

8 DA

Les recherches de 8 DA
sur ondes courtes, effectuées
sur antenne seule

Le Poste d'Émission
et de Réception
sur QUATRE MÈTRES

A la suite de nos expériences sur ondes courtes, après avoir reçu OC45 et Poldhu 2 YT (98 mètres) dans notre région, sur antenne normale, expériences qui nous ont permis de signaler à M. Deloy (8 AB) ces émissions et plus tard de le régler sur l'onde exacte de Poldhu, nous avons été amenés à considérer l'émission et la réception des ondes courtes comme un seul et même problème.

Après bien des déboires, provenant de difficultés de détails, nous avons pu accrocher notre réception jusqu'à 9 mètres, puis jusqu'à 2 mètres, sans rien changer au système primitif de réception; la réception pour les ondes de 2 mètres comme pour celles de 120 mètres étant faite sur l'antenne normale de 8 DA, sans terre, ni contre-poids.

Des essais sur autodyne avec M. Leblanc (8 DE), lequel a bien voulu nous sacrifier quelques heures, permettant, sur ondes de 80 à 100 mètres, une liaison impeccable et très sûre, même en téléphonique, avec une puissance de quelques centièmes de watts, en employant seulement à chaque poste les émissions autodyne de la lampe de couplage.

Constatations faites d'une meilleure réception et d'une meilleure émission autodyne, sans terre ni contre-poids, nous tentions quelques cq avec succès et nous étions reçus très fortement le 3 Mars, sur 105 mètres, à Clamart.

Les essais furent alors poursuivis et exécutés avec succès sur divers λ.

Signalons par ordre de λ :

Sur 22 mètres, avec Paris.

Sur 45 mètres, avec Casablanca et l'Angleterre.

Sur 50 mètres, avec 8 CF 105.

Sur 66 mètres, avec 8 CE et Epinal (diurne 10 h. 15 G.M.T. 25 Mars).

Sur 72 mètres, avec Casablanca et de nombreux correspondants.

Sur 80 mètres, avec Casablanca et de nombreux correspondants.

Sur 90, 105, 120 avec de nombreux correspondants.

Les essais étaient concluants, ils ont démontré que sur ondes de 22 à 120 mètres, nous pouvions nous servir de l'antenne 8 DA normale à l'émission et à la réception, certaines précautions étant respectées pour réussir sans contre-poids, ni terre.

Ces essais répétés au poste 8 DE sur une antenne différente ont démontré que les résultats obtenus sur l'antenne 8 DA pouvaient être obtenus sur une antenne différente.

En Mai et Juin, nous tentions à 8 DA la répétition de ces essais, l'antenne étant mise à la terre en bout, sans interposition de selfs, ni de capacité.

Les mêmes résultats furent obtenus, nos correspondants ne faisant pas d'observations de diminution de puissance.

A la suite de ses expériences, l'antenne fut mise à la terre au poste et les mêmes résultats obtenus.

Puis, nous tentions d'émettre directement sur la terre du poste, sans antenne et sans contre-poids et nous obtînions toujours les mêmes portées.

En résumé, soit avec une antenne seule (fig. 1), soit avec une antenne à la terre en bout (fig. 2), soit avec une antenne à la terre au poste (fig. 3), soit avec l'antenne à la terre en bout et au poste (fig. 4), soit sur la terre seule (fig. 5), les portées obtenues ont toujours été les mêmes et la réception assurée, la puissance restant dans les limites de 90 à 140 watts.

Pour ces ondes 22 à 120 mètres, les schémas utilisés sur 8 DA à l'émission et à la réception sont les suivants :

EMISSION

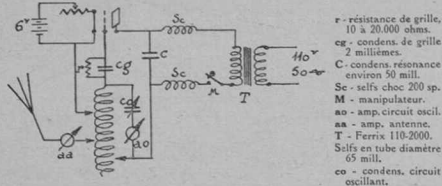

FIGURE 6

r - résistance de grille, 10 à 20.000 ohms.
 cg - condens. de grille 2 millimètres.
 C - condens. résonance environ 50 mill.
 Sc - selfs choc 200 sp.
 M - manipulateur.
 aa - amp. circuit oscil.
 aa - amp. antenne.
 T - Ferris 110-2000.
 Selfs en tube diamètre 65 mill.
 co - condens. circuit oscillant.

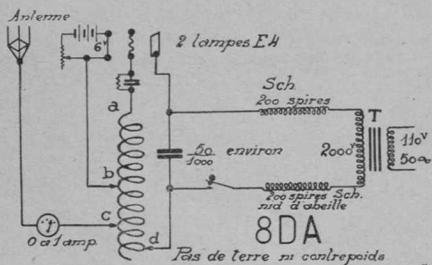

FIGURE 6 BIS (suppression de co et de ao)

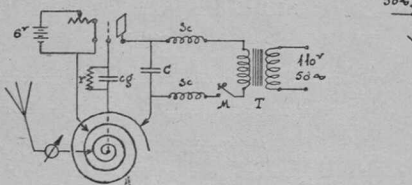

FIGURE 6 TER

Remarques faites à l'émission sur l'emplacement de la prise d'antenne suivant la forme des selfs employés :

1° Selfs bobinés en tubes. — La prise d'antenne pour l'obtention de nos meilleurs résultats à 8 DA a été faite sur le circuit-plaque près du condensateur HT, figures 6 et 6 bis.

2° Selfs bobinés en spirales plates. — La prise d'antenne a dû être faite sur le circuit-grille, près de la prise filament, figure 6 ter.

RÉCEPTION

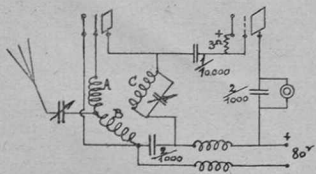

FIGURE 7 (A, B, C, nids d'abeilles interchangeables)

Emission sur ondes plus courtes

Nous avons constaté sur les ondes plus courtes que 22 mètres, une diminution d'intensité-antenne considérable.

Ceci se comprend, en constatant que le nombre de spires du circuit oscillant, de plus en plus petit, vient à avoir le développement du fil nécessaire aux connexions.

Un remède provisoire est de modifier l'emplacement des divers organes, afin d'avoir un minimum de longueur de connexions.

Toutefois, ces connexions devant exister malgré tout, les fils interviennent dans la création du circuit oscillant.

Leur accouplement est très lâche et le rendement diminue en conséquence.

Le moyen qui reste à employer est de forcer les lampes d'émission à osciller en les faisant travailler en amplificatrices d'oscillations, lesquelles seront créées dans un petit émetteur supplémentaire.

Le schéma figure 8, donne le moyen qui a été employé en utilisant les organes de réception 8 DA, 2 à 4 mètres, il suffit de pousser un peu le chauffage et la tension plaque de la lampe excitatrice pour envoyer de l'énergie aux grilles d'émission.

En pratique, les fils de connexions sont suffisants comme circuit oscillant. Une petite boucle étant faite dans le circuit plaque des émetteurs et l'antenne prise en cours de boucle.

Malheureusement, les correspondants sont rares sur ces ondes et le travail sans ondemètre, impossible. Nous reprendrons ces essais cet hiver, dans l'espoir d'avoir un peu plus d'indications.

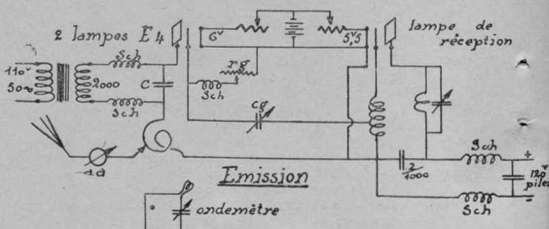

FIGURE 8 (émission 4 à 10 mètres)

Il n'est pas nécessaire pour ces ondes de modifier complètement le poste de réception, l'étude des détails et surtout la suppression des pertes, suffisant pour descendre très bas. De plus, un poste de réception de 2 à 10 mètres est très économique puisqu'il suffit dans bien des cas de remplacer les selfs de réception par des courts-circuits.

La figure 9 donne le schéma du récepteur 8 DA ; tout autre récepteur pouvant d'ailleurs très bien convenir, avec quelques précautions.

Pour terminer, 8 DA est heureux de pouvoir remercier à nouveau les nombreux amateurs qui ont bien voulu lui transmettre par sans-fil ou par poste, les très utiles renseignements concernant ses essais. Il remercie particulièrement 8 BP et le JOURNAL DES 8 de ses très nombreuses indications.

A. SAUMONT (8 DA)

FIGURE 9

Réception de 2 à 10 mètres

Le choix de la self G a une importance primordiale; c'est de G que dépend l'accrochage.

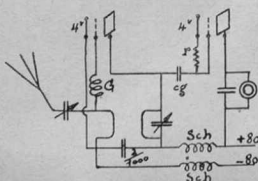

----- JOURNAL DES 8 -----

Paraissant CHAQUE SAMEDI sous forme de numéro régulier ou sous forme de supplément

ORGANE DE LIAISON ENTRE LES AMATEURS FRANÇAIS & ÉTRANGERS
s'intéressant à l'émission et à la réception des petites ondes légalement autorisées

ABONNEMENTS : France (pour un an)..... 25 fr. Étranger (pour un an)..... 35 fr.	ADMINISTRATION : Imprimerie VEUCLIN RUGLES (EURE) <small>n. c. ÉREUX 022</small>	ANNONCES & RÉCLAMES à forfait INSERTIONS TECHNIQUES gratuites pour les abonnés
--	---	---

Compte rendu de 8 RM, à Menton (Alpes-Maritimes) sur 1 DR + 1 BF :

Le 20-9 :	3 AF	3	8 DP	9
8 BN	r8-9 3 CA	7	8 EE	9
8 CO	9	Le 27-9 :	8 MN	6
8 DP	8-9 8 BN	8	8 IP	7
8 FL	9 8 EE	7	8 PA	8
8 MU	7-8 8 FS	tp 2 tg 8	8 RBR	
8 XR	6 8 MN	3	6 TM	
1 FP	9 8 MU	7	Le 8-10 :	
3 CA	8 9 AD	8	8 FV	9
0 AA	8 MM	8	8 BP	8
Le 22-9 :	Le 6-10 :		8 BRG	9
8 CA	8 8 AB		8 BU6	
8 CR	9 8 AP	9	8 LMT	8
8 DP	8 8 EE	8	8 NS	8
8 FV	8 8 NS	8	8 PP	8
8 EM	8 8 RBR	9	8 QG	8
8 NS	6 8 VV	8	8 WAL	7
8 WL	8 8 WAL	7	0 NG	4
8 UU	8-9 8 ZUT	5	4 QS	4
Le 26-9 :	1 MT	9	4 RS	8
8 EU	7 3 MB	6	Le 9-10 :	
8 WL	3-4 WGH	7	8 BQ	9
8 PS	6	Le 7-10 :	8 CR	9
8 UU	8 8 BN	9	8 EP	7
8 ZM	7 8 BQ	8	8 WL	6
9 AA	7 8 CK	8	1 MT	9

Nota : 8 RM va faire des essais sur λ de 20 à 30 mètres.
Pse QSL. Tks.

Postes entendus par 8 EM et 8 GO, J. G. MEZGER et R. DESMAURES, 45, Boulevard de la Saussaye, Neuilly-sur-Seine. — Récepteur : 1 D + 1 BF (Reinartz) :

FRANÇAIS. — 8 ab — 8 ag — 8 ah — 8 aj — 8 ap — 8 aq — 8 ar — 8 au — 8 as — 8 az — 8 ba — 8 bc — 8 bf — 8 bm — 8 bn — 8 bp — 8 br — 8 bu — 8 bv — 8 ca — 8 cc — 8 cf — 8 ch — 8 cj — 8 ck — 8 cm — 8 cn — 8 co — 8 cs — 8 ct — 8 cx — 8 cz — 8 da — 8 dc — 8 dd — 8 de — 8 di — 8 dn — 8 dp — 8 du — 8 dv — 8 dx — 8 dy — 8 eb — 8 ed — 8 ee — 8 ef — 8 ei — 8 ek — 8 en — 8 ep — 8 eq — 8 ex — 8 fi — 8 fs — 8 gi — 8 gl	8 gaa — 8 abm — 8 dqa — 8 ew — 8 fvq — 8 hh — 8 ip — 8 jc — 8 jd — 8 jg — 8 jh — 8 jhl — 8 jl — 8 jp — 8 jv — 8 kx — 8 lm — 8 lo — 8 mf — 8 ml — 8 mn — 8 mm — 8 mp — 8 na — 8 no — 8 ns — 8 ok — 8 oc — 8 pa — 8 pb — 8 pd — 8 pg — 8 pp — 8 px — 8 rc — 8 ro — 8 rr — 8 rm — 8 rv — 8 sm — 8 sr — 8 st — 8 tv — 8 uu — 8 vg — 8 wg — 8 wl — 8 ww — 8 vx — 8 xh — 8 xr — 8 xx — 8 xz — 8 zm — 8 zy — 8 zz	8 aP — 5 jp — 3 ca — 3 ko — ya 1 — FL — Paris — UFT	ANGLAIS. — 2 acv — 2 aco — 2 aks — 2 ap — 2 ao — 2 aii
2 atm — 2 bc — 2 cc — 2 dx — 2 fn — 2 gg — 2 go — 2 gw — 2 in — 2 jf — 2 kf — 2 ko — 2 nn — 2 nm — 2 no — 2 oa — 2 od — 2 of — 2 og — 2 rh — 2 rj — 2 sa — 2 sh — 2 ta — 2 to — 2 uv — 2 vs — 2 vw — 2 wj — 2 xo — 2 xy — 2 yq — 2 yt — 2 zt — 2 zu	5 al — 5 aw — 5 bh — 5 bx — 5 cc — 5 co — 5 cq — 5 du — 5 hn — 5 ik — 5 km — 5 ko — 5 lf — 5 ls — 5 ly — 5 ma		

— 5 md — 5 mo — 5 mq — 5 mu — 5 nw — 5 uc — 5 pu — 5 qg — 5 qm — 5 qn — 5 rq — 5 rz — 5 so — 5 uo — 5 uq — 5 us — 5 vn — 5 vv	6 ah — 6 al — 6 bt — 6 by — 6 cv — 6 fo — 6 gm — 6 hy — 6 lj — 6 mp — 6 nf — 6 nh — 6 ry — 6 td — 6 tm — 6 ud	HOLLANDAIS. — 0 ab — 0 ad — 0 ba — 0 bs — 0 db — 0 fn	— 0 gc — 0 hd — 0 ii — 0 kn — 0 lo — 0 mr — 0 ms — 0 nc — 0 pc — 0 us — 0 xf — 0 xp — 0 xw — pa 9 — pci
Belges. — p2 — w2 — 4 c2 — 4 au — 4 qs — 4 wr — 4 yz	LUXEMBOURG. — 0 aa — 1 jw	DANEMARK. — 7 ec — 7 zm	ITALIE. — acd — 1 er — 1 fp — 1 mt — ido — iht
ESPAGNOIS. — mm — ms	SUISSES. — 9 aa — 9 ad — 9 br — gg — 999	FINLANDAIS. — 1 na — 3 nb	RHÉNANIEN. — 3 oh — 8 ssu — 3 xo — 1 cf
CANADA. — 1 ar — 1 bq — 2 cg	ÉTATS-UNIS (Écoute de 5 nuits). — 1 aac — 1 aak — 1 aal	— 1 abq — 1 aid — 1 ajx — 1 aow — 1 av — 1 aur — 1 bb — 1 bep — 1 bgc — 1 bk — 1 bkr — 1 bq — 1 bqk — 1 bs — 1 hbv — 1 kcp — 1 er — 1 fd — 1 ff — 1 igk — 1 ii — 1 mb — 1 mt — 1 om — 1 ow — 1 pd — 1 se — 1 vj — 1 xax — 1 xf — 1 xw — 1 yb — 1 ze — 1 zz	2 aay — 2 adj — 2 agw — 2 aju — 2 arf — 2 aww — 2 bd — 2 bh — 2 brb — 2 bre — 2 cil — 2 cqz — 2 cu — 2 dz — 2 fi — 2 gc — 2 gk — 2 ibf — 2 icf — 2 ix — 2 mu — 2 mud — 2 pd — 2 qv — 2 rr — 2 ry — 2 ts — 2 ws — 2 xbb — 2 xma — 2 xq
3 adp — 3 agt — 3 ar — 3 ari — 3 bd — 3 bdo — 3 bgg — 3 btu — 3 cbl — 3 cdg — 3 cdm — 3 cdm — 3 chh — 3 cla — 3 cp — 3 hh — 3 hg — 3 mb — 3 oa — 3 oq — 3 qb — 3 yo	4 au — 4 cu — 4 nf — 4 rr — 4 sa — 4 tj — 4 tw — 4 xe — 4 xt — 4 xx — 4 zd — 4 zy	5 cy — 5 ue	7 zm
8 adp — 8 av — 8 avl — 8 bfe — 8 ccq — 8 cei — 8 ef — 8 ga — 8 nb — 8 pl — 8 vt	9 br — 9 cil — 9 df — 9 dfy — 9 nu	AMÉRICAINS DU SUD. — lpfz — r lwj — iht (Montevideo)	INCONNUS. — 3 ad — 10 kz — 4 uu

Compte-rendu de M. Raymond FRÉGARD (8 FV). — Récepteur : 1 HFR + 1 D + 1 BF, antenne : 2 fils 26 m.

Le 21-9 :	8 NS	6	8 NS	5
8 FC λ 130	r6 8 RM	9	8 WAL	
8 FS 122	5 9 AD	75	8 ZM	
8 JL 120	6 9 AD	97	4 QS	
8 NS	BSH 117	7	Le 9-10 :	
8 UU 104	5	Le 3-10 :	8 AL	tp 9
8 WL	8 EE λ 85	7	8 BQ	
8 XR 136	5	OCDJ 9	8 BRG	
8 ZM 120	6	Le 5-10 :	8 EP	5
1 FP 102	7	8 WL	5	8 RM
Le 27-9 :	4 RS	5	8 RM	7
8 AG λ 45	r7	Le 8-10 :	8 OCTU	
8 DP 86	7	8 BR	8 XA	
8 FF 115	5	8 BF λ 121	6	

Compte rendu de 3 XO (Ecoute du 12 au 13-10 sur 1 D + 2 BF):

8 BM	5	8 WL	6-7	2 NCA	2-6
8 BR8	4	8 ZM	5	2 NM	7
8 CM	3-6	8 ZZ	7	2 OD	8
8 CZ	6	Américains:		3 NB	2
8 DD	5	1 BOA	2	4 QP	3
8 EU	5	1 DD	3	4 QS	4
8 FS	5	1 GU	2	4 RS	5
8 GI	3	1 XW	5	5 US	4
8 GL	3	3 AUR	3	6 OM	2
8 JBL	5	3 CD	2	0 BA	6
8 MN	5	3 MV	2	0 KS	2
8 MU	3	5 ZAR	2	0 MS	5
8 PD	7	9 CTR	2	0 XP	5
8 QG	6	NKF	5	SMZZ	4
8 TV	2	2 CC	3	XXX	3
8 UY	3	2 CF	5	WGH	4
8 WK	4	2 JU	2		

Compte rendu de 8 VG (provisoire). — Ecoute faite sur 1 D + 2 BF, antenne aperiodique et brin de 45 m., à 15 m. de haut.

Le 27-9, de 2200	Le 5-10 de 1150	1 VJ	6
à 2330 (r.m.c.):	à 1645 :	1 AUR	6
8 BN	8 EU	r9	5
8 PD	7	8 CA	9
8 JHL	8	8 ZUT	8
8 DP	8	8 RG	9
8 RM	8	8 DA	8
8 CN	tp	8 CC	6
8 JL	tp	8 BN	9
8 JL	tg	8 BP	8
4 UU	7	8 CA	3
9 AD	7	2 SH	8
0 QW	7	2 UV	8
0 GA	5	2 CV	8
Le 28-9 de 2145	5 LS	8	8
à 2330 :	5 MA	9	8
8 CC	6	6 NF	8
8 PP	6	6 GH	9
8 XR	2	6 AL	8
8 CT	7	6 MP	8
8 EU	6-8	SMZY	4-6
8 DQ1	2-3	7 EC	6-7
8 DU	5-7	WGH	8
8 WL	6	IDO	9
8 SR	4	Américains	
8 GI	6	1 PL	3
2 DX	7	3 EM	2
2 DR	5	1 BTA	3
5 MA	8	1 JV	2
5 DN	6	6 KDKA	tp
6 AL	7	1 MW	1-2
6 GM	6	2 ANM	3
6 TD	4-6	2 WB	2
6 US	4	2 BG	5
6 GT	7	2 BL	4
		4 IHT	8
		Le 9-10 de 2345	
		à 0130 :	
		8 BU	7
		8 XH	7
		8 WL	9
		8 U	8
		8 RG	8
		8 B	7
		2 CC	8
		2 UV	8
		5 MO	8
		5 DN	8
		5 DD	8

Indicatifs entendus par fu 2 NCA : E. KAIREINEN, Laivurikatu 21 C. Helsinki, Suomis (Finlande). — (via 3 XO) :

8 BG — 8 ZM — 8 JC — 8 DP — 8 EM — 8 RO — 8 DA — 8 SS — 8 BN — 8 BV — 8 EB — 8 PA — 8 BS — 8 EU — 8 BA — 8 FSP — 8 CN — 8 DX — 8 FQ — 8 OK — 8 WL — 8 ZZ — 8 CZ — (3 XO-8 SSU) — 8 DU — 8 DS — 8 DI — 8 PQ — 8 JHL — 8 BF — 8 XB — 8 RBR — 8 FVQ — 8 FJ — 8 UU — 8 PD — 8 XR — 8 XH — 8 CA — 8 GO — 8 BP — 8 SG — 8 AP — 8 AB — 8 CM — 8 GI — 8 AA — 8 QG — 8 VV — 8 SR — 8 NS — 8 PP — 8 JBL — 8 BM — 8 FG — 8 MN — 8 MU — 8 EN — AIN — 8 FI — 8 LLS

Indicatifs entendus (et trafic) par 8 PB, le 16 Octobre : 1 ER — 8 WAL r6 — 8 SSU r5 — 8 BR r5 — 8 II r4 — 8 VV r5

Indicatifs entendus par M. GUGENHEIM, 24, Avenue de Lorraine, Garches (S.O.). — Récepteur : 1 D + 1 BF.

Le 15-16 Octobre :

8 AL phonie r5. 8 AU r8. 8 BN r9. 8 PP r4. 8 RBR r6 8 ZM r2. 1 AAQ r7. 2 OD r8. 3 OQ r2. 4 MI r6. 6 TD r2 SMZJ r7

Indicatifs entendus par M. G. SOLET, rue d'Athènes à Bizerte (Tunisie) :

8 AFI 8 AG 8 AJ 8 AE 8 AP tp 8 BE 8 BF 8 BK 8 BQ 8 BRG 8 DA 8 DI 8 DFI 8 DU 8 EK 8 EM 8 EU 8 JS 8 LM 8 MER 8 MN 8 OA 8 PA 8 RUT 8 TV 8 SR 8 ZUT 0 LXC 1 NA 1 BN 1 XAH 1 RE 2 SCKZ ABC IDO P1 IHT HBS 10 KZ 4 HS 5 LS

M. Georges SOLET se tient à la disposition des « 8 » pour écoutes à toutes heures. Prévenir d'avance.

Compte rendu de E. J. WIERING, Zwaerdecroonstraat 62 B. Rotterdam (Hollande).

Le 1-10 : 8 AG à 90 r6 — 8 BN à 105 r9 — 8 BN à 120 r9 — 8 BP à 100 r6 — 8 ER à 116 r7 — 8 FM à 95 r8 — 8 OK — 8 RM à 115 r5 — 8 SM à 95 r7 — 8 WK à 110 r5 — 8 WAL r4 8 XBR à 140 r9 — 8 ZUT à 105 r6 — 2 DF à 110 r7 — 2 NC 110 r3 — 2 NCA à 110 r3 — 4 QS à 102 r6 — SMZZ à 90 r7

Compte rendu de M. R. LARCHER, 17 rue Fessart à Boulogne-sur-Seine. — Récepteur : Reinarz + 1 BF. — Antenne intérieure de 4 m. 50. E.-O.

Du 5 au 18 Octobre inclus :

ALGERIE : 8 EV r4 — HBS r4 à 120
ANGLETERRE : 5 GF r4 — 5 IG r4 — 5 KM r5 — 5 SG r3 — 6 FQ r3 — 6 US r2

BELGIQUE : 4 GP r5 — 4 QS r5 — 4 UU r3 — B7 r4

FINLANDE : 3 NB r2

FRANCE : 8 FJ r5 — 8 HSM r5 — 8 JBL r7 — 8 LBD r5 —

8 LP r6 — 8 QG r6 — 8 RGT r5 — 8 SG r4 — 8 WAL r4 — 8 XG r3

HOLLANDE : 0 GA r3 — 0 TP r7 — 0 ZZ r3

ITALIE : 3 AF r3 à 120, r5 à 98 — 3 RM r5 à 130

SUÈDE : SMZY r3 — SMZY r4

TUNISIE : OCTU r4 en tg, onde porteuse en tp à 95

DIVERS : 3 DAX r7

A signaler l'apparition des italiens 3 AF et 3 RM qui seraient très aimables en faisant connaître leur QRA

OCTU est une station militaire à Tunis.

WGH serait, d'après « Excelsior », une station à trafic commercial de New-York; sa puissance doit être importante pour l'entendre r4 sur petite antenne intérieure, à 103 — Sans antenne j'ai IHT r5 et 8 EN r4

CARTES QSL à réclamer au « Journal des 8 », destinées aux indicatifs suivants dont nous ignorons les QRA : 8 VV — 8 QG — 8 JBL — 8 FS — 8 OA — 1 SS — 1 AT — 1 MT — 3 RM — 1 P1 — 9 AA — 6 TD 6 TV — 8 AMB — 8 UD — 8 WK — 2 AWD — 0 ZO — 0 RW 8 RBR — 8 EV

Vers des Records

8 BF nous écrit : « J'ai été entendu le 26 Octobre à 6 h. par M. Bell (4 AA) de la nouvelle Zélande, soit à très peu de chose près aux Antipodes, à environ 18.000 kms. Cet essai a été effectué, grâce à l'extrême amabilité de M. J.-L. Ménars, de Gan, dont la réception absolument remarquable lui permet de prendre très aisément les amateurs Zélandais et Australiens. M. Ménars m'avait envoyé la veille un télégramme me demandant d'appeler les Zélandais le lendemain matin à 6 h. (rnc), ce que je fis durant 20 minutes. M. Ménars prit aussitôt la réponse de 4 AA qui m'entendait très bien et me la passa immédiatement par télégramme. »

(Le JOURNAL DES 8 publiera dans son prochain numéro le schéma détaillé du poste de M. Ménars qui lui permettait des records d'écoute surprenants.)

Compte rendu de M. FONTAINE (8 GI), 19, rue du Chemin-de-Per à Enghien-les-Bains (S.-O.). — Récepteur : Reinartz 1 D + 1 BF.

Le 25-8 :	8 YG	r4	Le 19-9 :	
8 FC	r4	4 VZ	3 DA	r5
8 PP	r5	RS	8 DI	r6
8 WHL	r7	XO	5LS	r6
5 RQ	r5	Le 13-9 :		
9 AB	r5	8 BN	r6	Le 20-9 :
MM	r5	8 PB	r3	3 AW
Le 26-8 :		8 PQ	r6	3 CA
8 ÈM	r6	8 VV	r5	4 YZ
8 NS	r3	Le 14-9 :		6 MP
8 OK	r6	8 DP	r6	Le 21-9 :
8 RCR	r5	8 DG	r7	6 TD
0 AD	r4	8 EP	r7	8 DP
Le 27-8 :		8 JL	r6	Le 22-9 :
8 ÈK	tp	8 MN	r4	8 MN
8 ÈP	r5	8 OK	r6	8 OK
8 EU	r6	8 RCR	r7	8 WK
8 PA	r6	8 RV	r2	1 FP
8 RG	r5	8 SM	r6	3 CA
Le 28-8 :		4 RS	r4	
8 CT	r5	5 SU	r5	Le 23-9 :
8 DI	r6	NN	r7	8 RG
8 DP	r5	Le 15-9 :		8 PP
8 ÈP	r6	8 CT	r3	8 ZM
8 FC	r5	8 NS	r4	8 RG
8 ML	r6	8 PP	r3	8 RCR
8 NS	r4	8 SR	r7	4 RS
8 RO	r3	8 TP	r4	Le 24-9 :
8 VW	r6	8 VG	r5	8 ÈM
0 MS	r4	3 WV	r4	8 JHL
Le 29-8 :		8 WZ	r6	8 PD
8 DI	r5	8 KK	r7	8 ZM
8 OK	r5	4 YZ	r6	3 DI
9 AD	r5	Le 16-9 :		3 FV
Le 8-9 :		8 AL	r8	9 AD
8 CH	r6	8 DQ	r6	0 BA
8 EO	r6	8 OK	r7	Le 25-9 :
8 FM	r6	8 PQ	r7	8 FVQ
8 IP	r3	8 RG	r6	8 UU
8 PP	r4	3 CA	r7	8 MR
8 PQ	r5	Le 17-9 :		3 ZM
8 UU	r4	8 AQ	r6	3 RBR
8 WZ	r5	8 KK	r7	8 CV
8 ZZ	r7	8 PP	r7	2 OX
4 RS	r5	8 RG	r5	Le 26-9 :
9 AD	r5	8 WHL	r6	8 RG
Le 10-9 :		5 OLC	r6	8 UU
8 FV	r5	6 RY	r4	8 CA
8 WHL	r7	Le 18-9 :		8 BP
0 BA	r4	8 BP	r5	8 GO
Le 11-9 :		8 BF	r9	3 PQ
8 BN	r4	8 CA	r7	8 EU
8 JHL	r7	8 PD	r3	8 FC
8 PQ	r3	8 WK	r6	8 MN
8 RV	r2	8 ZM	r5	8 NS
8 UU	r4	4 YZ	r6	8 RM
8 ZZ	r6	8 ZZ	r6	8 UU
Le 12-9 :		5 RZ	r6	8 XH
8 LT	r6	6 UD	r3	8 ZUT
				1 FP
				2 WD
				P2

Compte rendu de M. DRUELLE (8 BC), 6, rue des Dome-liers, à Compiegne. — Récepteur Reinartz 2 + 2 BF :

Le 16-9 :	8 DP	λ 125	5	Le 6-10 :	
8 KB	λ 50	r3	1 P	4	8 AP
POZ	9		PI	8	8 RG
PI	90	9	Le 1-10 :		8 RM
Le 22-9 :			8 XH	λ 125	5
PI	5		8 WL	115	4
SMZY	λ 100	3	Le 3-10 :		8 DP
Le 25-9 :			8 RM	λ 104	5
					8 RM

Compte rendu de Th. KIRSCHER (8 RBR provisoire), Geisolsheim (Bas-Rhin). — Antenne en cage hauteur 15 mètres, longueur 25 mètres. Récepteur Bourne + 1 BF.

Le 11-9 :		Le 21-9 :		Le 30-9 :	
8 RO	λ 158	r8	0 MJ	λ 183	6
FNG		Le 22-9 :		8 XH	115
Le 12-9 :		8 CZ	λ 126	8	Le 2-10 :
8 OK	λ 148	r6	8 PP	λ 138	6
8 RR		Le 26-9 :		8 ÈÉ	8
8 VG	152	7	8 ÈM	λ 140	7
3 XO	130	6	8 FC	140	8
5 GQ	160	7	8 FVQ		7
Le 13-9 :		8 GD		Le 3-10 :	
8 FC	λ 140	7	Le 25-9 :		
8 NS		7	8 ÈM	λ 100	6
8 RS	125	5	8 FVQ	115	7
Le 15-9 :		8 FM	110	7	Le 4-10 :
8 KK	λ 155	7	8 GI		8 ÈZ
8 RO	130	3-8	8 PD	6	λ 130
8 VG	160	5	1 MT	100	6
Le 16-9 :		2 YT	120	3	8 WL
8 DO	λ 160	6	4 UU	110	5
8 FC	160	6-7	Le 26-9 :		8 CS
8 BN	145	9	8 BP	λ 120	7
0 AA	125	8	8 BV	6	λ 95
Le 19-9 :		8 RM	115	7	3 XO
8 BN		8 WAL	4	8 CZ	100
8 FC	λ 158	7	8 WP		λ 100
8 SM		8 UU	8	8 RM	90
8 WAL		4 YZ	115	6	8 WAL
Le 20-9 :		1 FP	118	7	WGH
8 DO	λ 160	7	Le 27-9 :		Le 7-10 :
8 FC	138	8	8 BN	9	8 BRG
8 PD	125	4	8 PQ	8	8 ÈÉ
8 PP	125	4	8 XR	8	λ 80
0 QV	140	5	Le 28-9 :		8 QG
6 GN	128	4	9 AD	λ 80	8
					8 RM
					λ 120
					7
					8 OTU
					92
					8

Compte rendu de 8 ZM (Le Mans). — Récepteur : 1 D ou 1 HFR + 1 D :

Du 25 au 30-9 :	3 CA	7	1 AR	
8 AL	tp	r9	6 TD	8
8 BN		7	Le 2-10 :	
8 BP	7	8 BN	8	1 BKR
8 BV	4	8 BP	7	1 CG
8 CT	6	8 ÈM	8	1 ER
8 DI	7	8 EU	4	1 LQ
8 ÈM	8	8 NS	7	1 XW
8 FC	8	8 XH	7	2 AA Y
8 MN	8	8 ZZ	7	2 AD
8 NS	7	8 CTJ	9	2 BQ
8 RM	6	2 TO	4	2 BQM
8 UU	8	2 TX	6	2 CYW
8 XH	7	5 BS	8	4 GQ
8 ZUT	9	5 CS	7	4 LQ
1 FP	4	HBS	8	4 QF
2 WD	5	Le 10-10 :		4 XE
P2	5	Américains		5

Compte rendu de M. L. YANICHE, Quartier-maître T. S. F., Cuirassé « Bretagne », Toulon. — Récepteur : 1 DR + 1 BF avec antenne à la terre à une extrémité :

Le 20-9 :	8 RBR	8	Le 23-9 :	
8 AZ	r7	8 SM	8	8 CM
8 BODU	9	2 CC	5	8 DQ1
8 DD	7	4 ALS	5	8 FC
8 DO	6	79 A	4	8 FVQ
8 FL	9	Le 21-9 :		8 RO
8 CN	4	Américains		8 WÉZ
8 GÉ	tp	6 BAY	4	8 WÉZ
8 KBR	5	1 BJSOR	3	8 WÉZ
				λ 55

G. M. R.

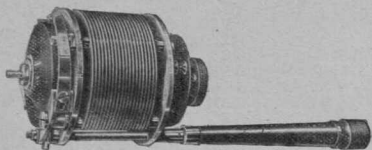

8, Boulevard de Vaugirard. Paris

JACQUES CARTIER

CONSTRUCTEUR

19, rue Planchat, PARIS (xx^e)

Postes de RÉCEPTION à Semi-Résonance, 3 et 4 lampes
(à 150 à 4000 mètres)

MARQUE AMPHION DÉPOSÉE

PIÈCES DÉTACHÉES WIRELESS

et tout ce qui concerne la T.S.F.

TRANSFOS ÉMISSION

E. LEFÈBURE

64, rue St-André-des-Arts PARIS (8^e)

R. C. Seine 18764



Pour l'ÉMISSION

Pour la RÉCEPTION

les meilleures lampes sont les

FOTOS

PILES SÈCHES

"HELLESENS"

GRANDE CAPACITÉ
TRÈS LONGUE DURÉE



E. Mossé, Ing^r E.C.P. 16 Avenue de Villiers. PARIS (17^e)

Comité Français des Essais Transatlantiques

ESSAIS PAN-AMÉRICAINS :

A la demande du Radio-Club de la République Argentine, des essais de communication bilatérale sont organisés par l'American Radio Relay League entre les amateurs des États-Unis et du Canada et ceux de l'Amérique du Sud. Ils auront lieu du 15 au 25 Octobre inclus. Les amateurs sud-américains transmettront de 4 h. 30 à 5 h. du matin (Greenwich), sur longueurs d'onde comprises entre 80 et 110 mètres; les amateurs des États-Unis et du Canada transmettront de 5 h. à 5 h. 30. A partir de 5 h. 30 pourront avoir lieu des essais de communication bilatérale, pour lesquels l'A. R. R. L. conseille l'emploi de longueurs d'onde de 75 à 80 mètres. Les amateurs français qui recevront ces émissions sont priés d'en informer M. F. H. SCHINKEL "traffic manager" de l'American Radio Relay League, 1045 Main Street, Hartford, Connecticut, États-Unis d'Amérique, en lui faisant connaître les mots de code qu'ils auront reçus.

ESSAIS TRANSCÉANIQUES :

M. G. MARCUSE, secrétaire de la Section de Transmission et de Relais de la Radio Society of Great Britain, organise des essais transocéaniques de transmission qui doivent avoir lieu toutes les nuits pendant six mois.

Du 15 au 25 Octobre inclus, ils auront en une participation aux essais Pan-Américains, les amateurs français et britanniques transmettant aux mêmes heures que les amateurs des États-Unis et du Canada (de 5 h. à 5 h. 30) et s'efforçant ensuite, d'établir une communication bilatérale avec les amateurs sud-américains.

A partir du 26 Octobre, deux nuits seront alternativement réservées aux amateurs britanniques, hollandais, finlandais, italiens et espagnols, et les deux suivantes aux amateurs français, belges, luxembourgeois, suisses, suédois. Le 26 : amateurs français, le 27 et le 28 : amateurs britanniques; le 29 et le 30 : amateurs français etc.

Les transmissions seront faites sur longueurs d'onde de 90 à 200 mètres. Elles consisteront en appels de ARRL suivis de l'indicatif du poste émetteur et d'un mot de code, renouvelé chaque nuit, que les amateurs composeront eux-mêmes et dont ils devront garder copie pour vérification éventuelle. Elles auront lieu de 0 h. 05 à 1 h. (Greenwich), de 2 h à 3 h. et de 4 h à 5 h. avec mot de code. De 5 h. à 8 h. transmissions libres. Pendant les heures de silence, écoute des postes correspondants, y compris ceux d'Égypte et des Indes, qui transmettront respectivement les mots "Egypt" et "India". L'American Radio Relay League a été priée de transmettre le résultat des réceptions entre 3 h. et 4 h. sur onde de 75 mètres.

Pour tous renseignements complémentaires s'adresser directement à M. G. MARCUSE, Coombe Dingle, Queen's Park, Caterham, Surrey, Angleterre, à qui les mots de code reçus devront être communiqués, chaque semaine, le lundi et le jeudi.

Pour le Comité Français des Essais Transatlantiques,
Le Président : Dr. PIERRE CORRET.

N. B. — La nuit du Samedi au Dimanche est particulièrement recommandée pour les essais.

Le secrétariat du R. C. F. nous communique la note suivante :

LE CONCOURS du RADIO-CLUB de FRANCE

Afin de donner plus de temps aux amateurs désirant prendre part au concours du R. C. F. la date de clôture pour la remise des manuscrits est reculée.

Ce concours du « MEILLEUR EXPOSÉ » sera clos irrévocablement le 31 DÉCEMBRE 1924.

La liste des prix s'annonce comme devant être extrêmement importante.

Ce concours est ouvert à tous les radiophiles et l'on peut demander la feuille de renseignements au Siège du RADIO-CLUB DE FRANCE, 95 rue de Monceau, Paris (8^e), OUVERT TOUTS LES JOURS de 10 à 12 h. et de 14 à 19 h., sauf le dimanche.

L'IMPRIMEUR-GÉRANT : G. VEUCLIN, RUE DU CAUCHE, RUGLES (EURE)

----- JOURNAL DES 8 -----

Paraissant CHAQUE SAMEDI sous forme de numéro régulier ou sous forme de supplément

ORGANE DE LIAISON ENTRE LES AMATEURS FRANÇAIS & ÉTRANGERS

s'intéressant à l'émission et à la réception des petites ondes légalement autorisées

ABONNEMENTS :

France (pour un an)..... 25 fr.

Etranger (pour un an)..... 35 fr.

ADMINISTRATION :

Imprimerie VEUCLIN

RUGLES (EURE)

M. G. ÉVANS 888

ANNONCES & RÉCLAMES
à forfait

INSERTIONS TECHNIQUES
gratuites pour les abonnés



Schéma du Récepteur à 2 lampes de M. MÉNARS

(Les chiffres disposés près des selfs indiquent le nombre de spires de celles-ci.)

Les lampes sont des « Radio-Micro ».

Antenne unifilaire intérieure de 3 m. 65.

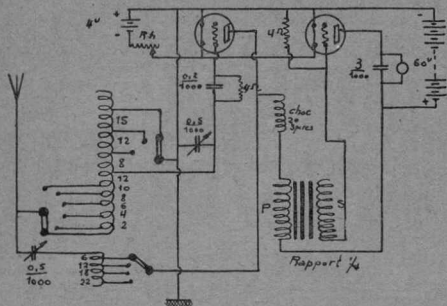
La qualité du transfo BF est capitale (La sortie du secondaire est restée libre).

L'émetteur utilisé en premier est le montage du schéma ci-contre :

A = Antenne.

T = Terre.

S = Self.

C = Condensateur d'accord 1/1000 mfd à air.

C' = Condensateur d'accrochage 2/1000 mfd à air.

K = Condensateur de 2 microfarads au mica.

F = Transformateur Ferrix 55-350 volts.

V = Vibreur.

Mes heures de travail sont les suivantes :

QRH 160 = de 21.30 à 22 h.

QRH 200 = de 22 h. à 22 h. 30

Je serais reconnaissant aux amateurs qui m'entendront de vouloir bien adresser les résultats de leur écoute au « Journal des 8 ».

J.-L. MÉNARS.

8 FJ

M. J.-L. MÉNARS, Le Blancat, Gan (B-P)

« Je donne avec plaisir, aux lecteurs du JOURNAL DES 8, les détails sur les appareils que j'utilise et qui me donnent d'intéressants résultats.

Je leur conseille vivement d'essayer le récepteur à 2 lampes, dont ci-contre le schéma. C'est le montage idéal pour l'écoute des amateurs ; sa gamme de longueurs d'ondes s'étend de 30 à 220 mètres.

Ses principaux avantages sont les suivants :

Facilité d'accrochage sur toute cette gamme.

Réglage très simple, se réduisant à la manœuvre du condensateur d'accord.

Emploi de n'importe quelle antenne.

Amplification énorme. (Je signalerai simplement que parfois il m'était impossible de conserver les écouteurs aux oreilles avec 2 lampes quand M. J.L. Reinartz, I XAM, transmettait sous 100 mètres et que la musique de WGH sur 107 mètres emplissait tout un étage, toujours avec 2 lampes.)

Fonctionne silencieusement, c'est-à-dire sans friture.

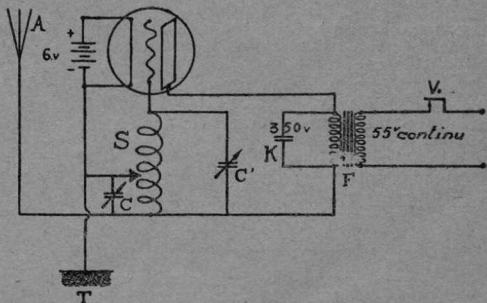

Avis d'Emission amateurs

8 GH est le nouvel indicatif de M. Lucien BEAUMONT, Ingénieur, 38 rue d'Elbeuf à Rouen (S.-I.), en remplacement de l'indicatif 8 GF.

I GN appartient à Eugenio GNETTA (Président du Gruppo Rabiotecnico Milanese). Via Filodrammatici 4, Milano (Italie).

I ISS appartient à Silvio SANDRI, presso Gruppo Rabiotecnico Milanese, Piazza del Duomo 25, Milan

E AR2 appartient à M. Fernando CASTAGNO, Fernandez de los Rios, 25, Madrid (Espagne). — Emissions sur ondes de 100 à 120 mètres.

B W2 serait heureux d'entreprendre des essais sur petites qrh (moins de 75 mètres) avec des stations éloignées d'au moins 800 à 1000 kilomètres de Bruxelles. — Pse d'écrire au « Journal des 8 ».

8 GM appartient à M. CHAYE-DALMAR, 1, ancienne route de Maromme, Boisguillaume (Seine-Inférieure). — Emissions les samedis et dimanches soir de 21 h. à 23 h. ; le matin du dimanche de 3 h. à 6 h. — 8 GM sera transféré en Bretagne, à St-Brieuc, à partir du 1-2-25

8 RO émet tous les jeudis et dimanches, de 21 h. à 22 h. (légal) sur 40-60 mètres de l. et serait très reconnaissant à tous les amateurs qui pourraient le faire, de l'écouter sur cette l. et lui donner qsl.

8 AL fait des essais sur 65 mètres avec 1 ampère dans l'antenne, en télégraphie et téléphonie, les mardi et jeudi, principalement de 21 h. à 22 h. — L'essai d'émission sera également fait sur 10 mètres environ de l. si des amateurs étaient susceptibles de les recevoir.

8 FZ émet tous les soirs vers 21 h. entre 100 et 200 m. Note ronflée 50 périodes. Puissance 25 watts. Pse qsl à Jean LEFEBVRE, 33 rue des Blancs-Mouchons, Douai (Nord).

8 CM arrêté depuis 3 mois, a repris le trafic depuis quelques jours et travaillera jusqu'au 11-11 environ. Émission et réception sur la gamme 50-200 mètres. Écoute tous les jours à partir de 22 h.

8 OK après une panne de 15 jours, a repris ses essais de la façon suivante : tous les soirs de 21 h. à 21 h. 30 phonic, de 21 h. 30 à 23 h. graphie. QRH : 105, 115, 135, 145 ou 200 mètres. Par principe j'emploie QRH de 135 m. — Pse d'envoyer les cartes QSL au « Journal des 8 »

Comptes Rendus d'écoute

Compte-rendu de M. E. LEGROS, à Laquensne, près Moulins (Allier). — Antenne unifilaire 80 mètres aperiodique, 1 Déteccrice à réaction.

Le 20-10 :
8 BN λ 105 r6 — 8 DP λ 91 r6 — 8 ÉE λ 110 r5 — 8 ÉM λ 105 r6 — 8 XH λ 105 r5 — 9 AD λ 90 r7 — OCDJ λ 103 r9

Le 10-10 :
8 DD λ 95 r5 — 8 DP λ 90 r6 — 8 ÉE λ 90 r4 — 8 ÉP λ 95 r4
8 IP λ 100 r6 — 8 LM λ 90 r7 — 8 MN λ 104 r3 — 8 NS λ 120 r3
8 RM λ 98 r5 — 8 RG λ 150 r6 — 8 SR λ 120 r4 — 8 ZM λ 115 r5
6 TD λ 120 r4 — HBS λ 109 r7 — IDO λ 112 r5 — OCDJ λ 55 r9

Le 8-10 :
8 GF λ 120 r5 — 8 PD λ 112 r4 — 8 RM λ 100 r5 — 8 SR λ 120 r4 — 8 WL λ 110 r4 — 8 ZM λ 120 r5 — 0 II λ 98 r4 — IDO λ 110 r8

Le 20-10 :
8 AB λ 95 r4 — 8 BU λ 110 r5 — 8 PA λ 93 r5 — 8 PP λ 130 r5 — 8 SM λ 109 r7 — 8 SSU λ 98 r6 — 3 MC λ 95 r8 — IDO λ 110 r6

Le 22-10 :
8 BRG λ 98 r4 — 8 DA λ 95 r6 — 8 FV λ 110 r3 — 8 HSM λ 120 r5 — 8 PP λ 96 r4 — SMZY λ 99 r3 — CH 5 M λ 95 r3

Le 24-10 :
8 ÉU λ 119 r5 — 8 FK λ 139 r3 — 8 IP λ 100 r4 — 8 SM λ 120 r6 — 3 CM λ 109 r4 — EAR 3 r3 — OCDJ λ 55 r8

Le 27-10 :
8 BP λ 120 r5 — 8 CA λ 120 r6 — 8 ÉN λ 130 r4 — 8 IP λ 100 r4 — 8 MN λ 100 r4 — 8 RBR λ 90 r3 — 8 SSU λ 105 r4 — 8 YX λ 125 r4 — 0 AX λ 160 r3 — 1 AM λ 100 r4

Le 29-10 : 8 PP λ 99 r5 — 3 MB λ 92 r5 — 4 ALS λ 135 r4

Compte rendu de M. A. WIGNIOLLE (8 XH), 27 rue Jean de Gony, à Douai (Nord). — Récepteur : 1 D + 1 BF (Bourne). — Antenne : cage de 18 mètres.

Le 7-10 :
8 DD r8 — 8 ÉE r8 — 8 IP r6 — 8 NS r8 — 8 MN r9 — 8 PD r9 — 8 PP r9 — 8 SR r9 — 8 US — 8 ZM r8 — HBS r9
0 BU r8

Le 8-10 (antenne intérieure 4 mètres) :
8 ÉU r6 — 8 PP r8 — 8 RG r8 — 8 RM r5 — 8 TM r6 — 8 WL r7 — 8 ZUT r6 — 3 XO r6 — 6 US r6 — 5 BH — 6 NF r6

Le 9-10 (antenne intérieure 4 mètres) :
8 AB r8 — 8 BF — 8 BN r7 — 8 BP r7 — 8 BT r6 — 8 BV 8 CA r8 — 8 FK r5 — 8 NS r7 — 2 JU r7 — 8 WL r7 — 2 NCA r5 — 3 NB r5 — 4 QS — 5 LS r6 — 5 RQ r6 — 6 NF WGH r5

Le 10-10 (antenne intérieure 4 mètres) :
8 AB r8 — 8 ÉV r5 — 8 CK r6 — 8 JBL — 8 QG — 8 NS r6 — 8 TM r5 — 8 SR — 8 WAL r5 — 8 WL r7 — 8 ZUT r7 8 VV r5 — 2 DD r5 — 3 DAX r5 — 4 QS — 4 AA — 5 RZ r7 6 NF — IHT r8 — WGH r5 — 2 NCA r5 — 0 MS r6

Le 11-10 :
8 JBL — 1 ATJ — 6 NF — 8 BN r8 — 8 DP r7 — 8 FCA r6 8 PP r6 — 8 TM r4 — 8 WAL r7 — 8 ZUT r7 — 2 CF r5 — 2 DX r6 — 2 GV r6 — 2 GW r6 — 2 NM r6 — 2 OD r8 — 3 NB r6 — 4 QS r6 — 5 KM r6 — 5 UQ r7 — 6 GH — 6 TD r8 0 XP r7 — WGH r6

Le 12-10 :
8 AB r8 — 8 BRG r8 — 8 DD r6 — 8 DP r6 — 8 ÉX r6 — 8 FS r8 — 8 GL r8 — 8 MN r8 — 8 QG r7 — 0 MS r6 — 4 RS r8

Le 15-10 : 8 ÉU r8 — 8 ZUT — 2 MM r8 — 2 VS r3 — 0 II r7
Le 17-10 : 8 BN r8 — 8 NS r8 — 8 ZUT r7 — 8 OK r6 — 8 SR r6 — 8 XR r8 — WGH r5 — 1 FP r4 — 3 CA r7 — IDO 8 WZ r6 — 2 DX r6 — 8 WK r6 — 4 YZ r5 — 8 HSF r4 — b 4 C2 — n 0 KU r6 — 5 BV r6 — 6 GM — 8 PA r7 — 5 LF r6 — 2 CC — n 0 BA

Le 18-10 :
8 CO r7 — 8 FS — 8 MU r7 — 4 YZ r6 — 4 RS r6 — 0 XQ
Le 19-18 : 8 SSU r8 — 4 aa — 6 US — b 7 — 8 ÉU — 8 KK r6
Le 20-10 :
8 WK r6 — 8 BRG r6 — 8 CZ — 8 SM — 8 JBL r8 — 8 VV r5 — 8 OK r6 — 8 SSU r8 — 8 IP r5 — 8 NS r6 — 8 BU r5 8 XR r8 — 8 FK — 8 CZ

Le 21-10 :
5 NN r8 — 4 AG — g 2 KW — 6 TD r8 — 8 AL r7 — 2 KF 4 RS r8 — 8 SY r8 — 8 WAL r8 — 8 BN r8 — 8 BRG r7 — AIN r6 — 8 IP — 8 SR r7 phonic r1 — 4 UU r6

Le 22-10 : 8 SM r8 — 8 IP r6 — 2 KW r6 — SMZY r4
Le 23-10 :
i 1 FP r7 — 1 CH 5 m — 8 CZ r6 — 2 W1 — 11 JW — 8 SM r7 — 8 CO r7 — 8 WZ — 5 KM

Le 24-10 :
g 2 NM r8 — 4 AA — 8 BF r9 — g 2 FN — 5 BV — 8 SM r7 — AIN r5 — 8 IP — 6 AL — 8 CM

Le 25-10 : 2 SH r6 — 8 CZ — 8 FQ r8 — 8 XR — 5 SZ — 1 NA r4 — 8 GI r7 — 2 DS

Compte rendu d'écoute de M. Jean LEFEBVRE (8 FZ), 33, rue des Blancs Mouchons à Douai (Nord). — Récepteur Bourne 1 D + 1 BF, Antenne 2 fils 120 mètres.

Le 17-10 : 8 gf r4 — 8 ro r4
Le 20-10 : 8 xr r5 — 8 vv r5 — 8 pp r5
Le 21-10 : 8 al tp r6 bonne modulation. — 8 xh r9 — 8 ns r6 — 8 si r6

Le 23-10 : 8 ro r6 — 8 af r6
Le 25-10 : 8 éi tp r6 — 8 dp r7 — 8 xh r9
Le 28-10 : 8 xr r7 — 8 db r5 — 8 sm r5 — 8 gd r5 — 8 gh r5 — 8 xh r9 — 8 éu r6

Pse à 8 ns — 8 si — 8 sm — 8 oo d'envoyer qra à 8 FZ pour qsl direct de leur émission.

Indicatifs reçus par 8 FG le 16 et 17-10 : 8 hsm r4 — 8 ro — 8 rbr — iht — 8 sau — 2 dd — 8 al — 8 zut — 5 uq — wgh — 8 én — 8 zz — 8 bn — 8 ns — ain

----- JOURNAL DES 8 -----

Paraissant CHAQUE SAMEDI sous forme de numéro régulier ou sous forme de supplément

ORGANE DE LIAISON ENTRE LES AMATEURS FRANÇAIS & ÉTRANGERS

s'intéressant à l'émission et à la réception des petites ondes légalement autorisées

ABONNEMENTS :	ADMINISTRATION :	ANNONCES & RÉCLAMES
France (pour un an)..... 25 fr.	Imprimerie VEUCLIN	à forfait
Etranger (pour un an)..... 35 fr.		INSERCTIONS TECHNIQUES gratuites pour les abonnés

Comptes Rendus d'écoute

Compte rendu de P. KIRSCHER, Professeur Ecole Ménans, à Gy (Haute-Saône). — Récepteur Bourne à 1 lampe, antenne intérieure verticale de 5 m. 50 :

Du 10 au 20-10 :
 0 BA r7-8 DD r7-3 DAX r8-4 QS r7-4 RS r5-8
 8 WAL-8 PD r5-7-8 PA r8-8 QG r8-8 RBR r7-8-8
 8 RM-8 FM r7-9 AD r8-0 II r5-8 VV r6-8 SSU r6-7
 7 EC r6-8 FS r5-8 GST r3-8 BC r5-8 SE r7-PO
 phonic-8 BRG r6-8 EN-8 MN-4 YZ r6-8 IP r5-8
 8 JBL r5

Postes entendus par M. SACAZES, Service Radioélectrique région sud, Mourillon, Toulon.

Période d'Octobre :

8 NS-8 BP-8 WL-8 OK-8 LM-WGH-8 DA
 8 EV-8 DS-8 DA-8 CO-8 RG-8 WK-8 VV-8
 8 EU-8 ZUT-8 ZZ-8 XY-8 WAL-8 CZ (trafic)-8
 8 EP-8 AL-8 RM-8 WA-8 FS-8 BU-8 ZM-8
 8 FV-8 ÉX-8 SY-8 CK-8 MZU-8 ZUT (trafic)-8
 8 UU-8 BN-HBS 7.55-Cécile hines-8 CZ-8 SSU
 8 NS phonie-8 VP-8 EK-UFT 2-8 BQ-8 PA-8
 8 SR-8 AB-8 HSM-8 BRG-8 DP-8 LLO-8 BR
 8 SG-8 PP-8 JVA-8 EN-8 XH-8 IP-8 BN (trafic)-8
 8 EM-8 CA

ANGLAIS :

2 FN-2 TU-g 2 NM-6 AL-2 DD-2 GW-6 XX
 5 FA-2 FU-2 OD-2 WI-2 SZ-2 KF-5 NN-5 KF
 2 SH-g 6 NF-5 CQ-2 ZW-5 OX-5 SI-5 VA-5
 5 XX-g 2 CK-2 AC-5 MA

BELGES : 4 QS-4 RS-4 YZ-4 RS (trafic)-4 VV

DANOIS : 7 BB-7 AC-7 AZ

HOLLANDAIS : 0 MS-0 MM

ITALIENS : 1 FP-3 AF-3 CM

AMÉRICAINS : 7 ADQ

ESPAGNOLS : e 3 XYB-e 5 XXX-e 3 GM

FINLANDAIS : FN-2 NM

SWISS : 9 HD-9 YG

Compte rendu de 8 RGT, MM. Robert et Gabriel TELLIER, Le Bourget (Seine).

(Du 5-10 au 31-10) :

8 ad r8 8 ab r7 8 al r6 8 au r7 8 bf r8 8 bn r7 8 bu r6
 8 bx r6 8 ca r7 8 cm r6 8 co r4 8 cq r7 8 cr r7 8 cz r5
 8 do r3 8 ék r6 8 ém r7 8 éu r7 8 fi r5 8 fm r6 8 fq r5
 8 gd r7 8 gi r8 8 gl r7 8 ip r4 8 lu r7 8 lo r6 8 ml r6
 8 mn r3 8 ns r5 8 nz r6 8 ok r7 8 pb r8 8 pp r4 8 qq r2
 8rc r4 8 rs r5 8rc r5 8su r9 8u r4 8v r4 8w r7 8x r6
 8ww r6 8xz r7 8x r5 8xr r4 8xy r6 8zm r4 8zt r5
 8 zr r6 8zv r5 8zw r6 2od r6 2kf r5 2nm r6 2su r5
 8xg r3 4aa r5 4ars r3 4as r5 4gr r4 4rs r7 4t r7
 4wv r6 5ar r5 5eq r4 5gf r3 5ei r4 5ma r4 5nn r4
 5ox r4 5ra r3 5ta r6 7èr r5 7zè r2 0az r4 0ba r4
 0nn r5 0ms r4 0sa r4

Indicatifs reçus par C. PROSSER, East Abertaw, Cardiff, S. Wales. — Sur 1 lampe, entre 75 et 150 mètres.

En Octobre :

FRANÇAIS : 8 AG-8 AL-8 BA-8 BN-8 BP-8 BU
 8 CA-8 CO-8 CM-8 CN-8 CT-8 CZ-8 DE-8
 8 DP-8 ÉP-8 ÉM-8 ÉU-8 ÉV-8 FK-8 GI-8 HI
 8 GV-8 MN-8 MZ-8 NO-8 NS-8 PA-8 PD-8
 8 PP-8 PR-8 QG-8 SM-8 SR-8 WA-8 WK-8
 8 WL-8 WZ-8 XH-8 ZM-8 ZZ-8 BRG-8 GHL
 8 FPU-8 SSU-8 SSH-8 WAL-8 ZUT

HOLLANDAIS : 0 AB-0 BA-0 BQ-0 DP-0 II-0 SK
 0 IP

BELGES : 4 GP-4 RS-4 UU

SWISS : 4 YZ-9 AB-9 AD

SUÉDOIS : SMZV-SMZV-SMZV-SMZV

DANOIS : 7 ZM-7 PU

FINLANDAIS : 3 NB

ITALIENS : 1 FP-3 AF-3 MC-ICS-IHT-IDO

INCONNUS : 3 CM-3 DAX-3 VO-3 XO-WGH-8

WRT-B8-KR3

Indicatifs entendus par M. DELOOR, à Bruxelles, entre le 28-5 et 21-10 (à de 90 à 140). Montage Bourne modifié 1 D + 1 B :

8 aa ca ae3 aj al ar ba bf bv br brg bu
 8 co ce dd di dn dp dv dy ea ép eu fe fg
 fi fj fq fr fs f6f gd gl ip jb jc jhl jh jdo
 lm mn ns ok pa pf pp pr ps pg rg rm ro rr
 sg sm sr tu uu vv ww whl wk wl wp zy zz

BELGIQUE : 4aa 4als 4bs 4ce 4gc 4la 4qs 4rs 4tu
 4vr 4xa 4yz b2 b7 ie v2 v7 io2 gb

ANGLAIS : 2acu 2ah 2amz 2gw 2ci 2ir 2jp 2ju 2jx
 2kw 2lh 28o 2to 2uv 2wv 2xa 2xao 2xas 5aj 5bg 5dn

5gf 5hn 5if 5ik 5jz 5ke 5mo 5nu 5su 5uq 6at 6td
 6gh 6gl 6gm 6ho 6jo 6kk 6me 6ry 6nd 6vp 6xg 6xx 6yb

DANEMARK : 7cc 7zz
 SUISSE : 9aa 9ab - ITALIE : 1er
 1fp 1fg - FINLANDE : 1na 2ncr 2nm - ALLEMAGNE occupée : 1cf 3xo 8sm

HOLLANDE : 0ab 0ba 0ii 0ka 0ms 0nn 0ra 0re 0rq
 0xo 0xq 0xw

SUÈDE : smzq smzs snizz

INCONNUS : 3ca 64 87bd ya35 ya37 ya77

AMÉRIQUE : 3BO 1XM 1XJP 9XI 4XR 3PZ 2GK
 1XAE 1XAM WGH 1XAH 3WG 3AFW 1BKQ

CANADA : 1DQ 2BN 1AR

Matinée du 21-11-24 (de 0100 à 0700) consacrée à l'écoute des AMÉRICAINS (à 50 à 80) :

1SF-1XAM-1HY-1CCX-1XW-1BIP-1BVS
 1CG-1KL-1CLG-1ALJ-1AJA-1AAU-1ADF
 1KC-1KM-1ML-1CMP-1BCQ-1AAWW-1BKQ
 1BSD-1CC-1BGQ-1CW-2LCA-2BRC-2CVS
 2KF-2AFX-2ADJ-2UD-2BCO-2CCL-2CHK
 2BRB-2CVU-2CYW-2CUM-2CHC-2CY-2CC-
 3BF-3AUV-3BY-3ZW-3CP-3BTU-3CBL-
 3BCO-3CHG-3BDO-3CCO-3CJVS-3BWT-3OF
 3GC-3CKJ-3ADB-4XE-4CNC-4DU-4RR-4KU
 4TJ-4IO-5CN-5HL-8UP-8NC-8CKO-8 GG
 9CE-9XI

NOUVELLE-ZÉLANDE : 2AC

(Note : QSL sur demande adressée à M. DELOOR, 26 avenue du Mont-Kemmel, St-Gilles, Bruxelles, Belgique).

8 CS nous écrit : Le 15-10 à 6 h. 28, j'ai entendu le poste Z 4AG de la Nouvelle-Zélande, reçu r3 à r4 sur 1 D + 1 BF et très lisible sur une lampe. — Le 1-11 à 6 h. 52, j'ai également entendu le poste Z 2AC à Gisborne, New-Zealand, appelant l'anglais 2 OD, reçu r2 seulement, la λ de ces deux postes étant d'environ 80 mètres. — A 6 h 55 j'entends de nouveau Z 4AG reçu r3-4, travaillant avec G 2 NM. — J'ai également pu recevoir le même jour avant 5 h. 30 le poste 6 BQR de la Californie, reçu r2 sur 50 m. Il est à remarquer qu'il semble plus facile de recevoir des postes de Nouvelle-Zélande que de la Côte Pacifique des États-Unis. — Le lendemain 2 Novembre, j'ai reçu à nouveau les signaux de Z 4AG correspondant avec des postes anglais, ce qui montre donc que cette réception n'est pas exceptionnelle mais bien régulière.

Compte rendu de M. F. BALSELLE, Calle Cervantes 20-2º Reus (Provincia de Tarragona), Espagne. — Récepteur 1 D + 1 ou 2 BF, antenne aperiodique.

Le 2-10 : hbs r7 — 8 ns r5
 Le 20-10 de 2310 à 2315 : 8 bu r4 — 8 ca r6 — 8 zz r4
 Le 21-10 de 2207 à 2209 : 8 gh r4 — 8 hsm r6 — 8 zut r3
 Le 22-10 de 2107 à 2345 : a0 Tunis r3 — hbs r8 — 2 vs r7
 4 u r6 — 6 g 5z r7 — 6 nh r4 — 8 bu r7 — 8 cm r3 — 8 én r4 — 8 éu r6 — 8 fk r2-7 — 8 gd r7 — 8 hsm r8 — 8 pp r5
 Le 23-10 de 0530 à 0540 : 8 cz r8 — 8 ssu r7-8 — 2 od r8 — 1 fp r7
 Le 24-10 de 2200 à 2311 : e ar3 r8-9 (espagnol) — 1 fp r4 — 2 nm r9 — 5 ox r6 — 8 da r9 — 8 pp r5 — 8 sm r7 — 1 fr r8
 Le 25-10 de 2330 à 2400 : 10 kz r5 — 8 brg r3 — 8 ca r6 — 8 co r6 — Phonic espagnole r4 — 8 xh r4
 Le 26-10 de 0005 à 0112 et 2105 à 2215 : 1 fp r6 — 2 dj r4 — 2 nm r9 — wgh r4 — 8 bp r3 — 8 co r7 — 8 cn r4 — 8 brg r3
 8 gi r4 — 8 fm r7 — 8 én r4 — 8 éu r3 — 8 fi r7 — 8 pa r7 — 8 rm r8 — 8 sm r7 — 8 zut r3
 Le 27-10 de 2200 à 2325 : b7 r5 — 8 ok ? — 8 én r6 — 8 gh r7
 8 qx r4 — 8 ca r6 — 8 sm r7 — 8 xh r4 — 1 fr r9
 Le 28-10 de 0530 à 0545 : 8 cz r8 — 5 si r3
 Le 30-10 de 2150 à 2237 : 2 f n r6 — 4 gp r4 — 8 dp r7 — 8 év r6 — 8 hsm r4 — 8 rm r4
 Le 31-10 à 2400 : 11 jw
 Le 1-11 de 0020 à 0236 et 2330 à 2345 : u 2 aag r3 — u 2 cvj r4 — u 1 ckp r4 — 1 kf r3 — u 4 xe r3 — b7 r3-7 — 8 bf r8 — 8 ca r7 — 8 fx r3 — 8 gl
 Le 2-11 de 0026 à 0205 : 5 nn r6 — b7 r7 — 8 go r7 — 8 xh r5 — u 1 bri r3
 7 BD (provisoire), Espagne, émet les samedis de 2300 à 2400, 1,95 mètres, Pas de terre ni contrepois. Pse qal par carte ou par radio.

Compte rendu de M. N. DRUELLE, 6 rue des Domeliers, Compiègne.

Le 10-10 de 2925 à 2115 : 8 vv r5 — 8 wl r6 — 4 xa r7 — cq v 4 xa — 8 ab r5 — 8 bm r5 — 8 ns r4
 Le 13-10 de 2040 à 2127 : f 8 sm r5 — 8 mn r7 — 1 ca r6 — 8 tm r5 — 8 fs r6-7 — 8 pk r6 — 8 sm r6 — 8 sr r6
 Le 15-10 de 2018 à 2030 : 8 ml r6 — 8 wal r6 — f 8 sm r7
 Le 17-10 de 2055 à 2109 : 8 sm r4 — 8 rbr r6-7 — 8 ab r8
 Le 22-10 à 2031 : 8 tm r6 — 8 brg r6
 Le 24-10 de 2048 de 2103 : 5 uu r5 — hbs r5 — f 8 sm r6 — cb r5 — 8 ebr r5
 Le 29-10 de 2015 à 2123 : 8 haf r6 — octu r6 — 1 fp r6 — 8 al r6 — f 8 sm r7 — crd r7
 Le 30-10 de 1915 à 2316 : 8 tm r5-6 — 8 fo co r4 — 8 ppl r4-5
 4 uu r4 — 9 ab r4-5 — 8 ssu r6 — 8 frd r8 — 4 uu r4 — 8 dp r4 — 0 zz r4 — gp4 r4 — 4 yz r6 — nst r4 — 8 ca r5 — 8 hsm r7-8 — 8 g al r6
 Le 31-10 à 2217 : f 8 mn r7
 Le 3-11 de 2028 à 2145 : 8 az r5 à 60 à 45 — 8 rbr r6 — 8 fq r7 — 9 ab r5 — 8 al r5 — 8 sm r7 — 1 fp r5 — 8 mn r7 — 8 uuz r7 — f 8 az r5 — 8 bro r6 — 8 bp r7 — 8 ml r5 — 8 bq r4 — 8 ip r4 — 8 mn r5

Compte rendu de M. Charles POIZAT, 34, rue de Mardore, à Cours (Rhône). — 1 autodyne Bourne.

Les 9-10-11 Octobre :
 2 sh — 2 dx — 2 nm — 5 dn — 5 g2 — 5 mr — 5 nn — 6 gh
 6 nr — 4 qs — b7 (Bruxelles)
 8 ca — 8 cb — 8 cz — 8 dp — 8 gi — 8 gl — 8 rg — 8 rl —
 8 wl — 8 ja — 10 kz — 0 ba — 0 ms — 1 mt
 Les 12, 13, 14-10 :
 8 bu à 135 r4 — 8 brg r8 — 8 bp à 87 r5 — 8 ca à 113 r8 —
 8 fg à 109 r3 — 8 gf à 97 r5 — 8 jbr à 90 r6 — 8 mu à 111 r9 —
 8 ok à 108 r5 — 8 pp à 127 r7 — 8 rbr à 97 r5 — 0 il à 95 r6 —
 2 od à 95 r8 — 6 gh à 140 r5 — 1 tr à 97 r5
 Le 16-10 :
 8 ag r8 — 8 al r6 — 8 én r6 — 8 dp r4 — 8 ro r5 — 8 sm r9
 8 ssu r6 — 2 dd r5 — 5 qg r6 — 6 tm r8 — 4 gp r3
 Le 17-10 à 8 jbl r6
 Le 18-10 : 8 ab à 88 r8 — 8 fi à 119 r6 — 8 gl à 112 r8 — b7
 Le 19-10 : 8 fi à 112 r4 — 8 hsm r6 — 136 r7 — 8 ns à 120 r3 —
 8 pp à 127 r4 — 8 xr à 114 r6
 4 rs — à 105 r2 — 2 wd à 97 r4 — 6 tm à 97 r7 — 0 il à 95 r5 — b7
 à 126 r6
 Le 20-10 :
 8 ab à 102 r5 — 8 brg à 94 r8 — 8 dp à 60 r7 — 8 gh à 103 r6 —
 8 ns à 114 r4 — 8 pp à 127 r6 — 8 zm à 86 r5 — 8 zz à 97 r7 —
 2 dx à 115 r7 — 5 zc à 100 r7 — poz à 80 r3 — 8 qg à 130 r5 —
 0 bq à 92 r5
 Le 21-10 : 8 al à 114 r3 — 8 da à 91 r5 — 8 fk à 88 r4 — 8 JD
 à 88 r6 — 8 ns à 731 r3 — 8 pa à 90 r7 — 10 kz à 87 r6 — 5 bh 97 r4
 Le 22-10 : 8 hng à 98 r7 — 8 ca — à 112 r7 — 8 fk 93 r3 — 8 pa
 à 90 r6 — 8 pd à 93 r6 — 8 SSU à 100 r5 — 8 qg à 110 r6 — 2 vs
 à 105 r6 — 5 zc à 100 r3 — 7 ec à 107 r4 — 4 uu à 93 r8
 Le 23-10 : 8 gi à 125 r3 — 8 pp à 127 r7 — 8 sm à 97 r5 — 8 zz
 à 104 r6 — 8 ca — 2 cc à 126 r4
 Le 24-10 : 8 da à 88 r5
 Le 25-10 : b7 à 126 r5 — 2 vs à 105 r4 — 4 uu à 102 r5
 Le 26-10 : 8 en à 95 r4 — 8 fq à 92 r5 — 8 gl à 93 r6 — 10 kz
 à 86 r4 — 2 dw à 100 r4 — 2 jf à 90 r4
 Le 27-10 : 8 bu à 85 r6 — 8 smg à 104 r4 — 5 mr à 137 r4 — b7
 à 126 r7
 Le 28-10 : 8 ca — 8 dp à 88 r6 — 8 én à 110 r5 — 8 pa à 90 r6
 — 8 rm à 96 r5 — 8 zm à 89 r6 — 8 éu à 103 r5 — 8 uu à 90 r8

Compte rendu de 8 RBR provisoire, — Antenne en cage 4 fils, longue de 25 m., haute de 15 m., récepteur Bourne + 1 BF.
 Le 9-10 : xox r9 à 110 — 8 wal r5 100 — 8 ns r7 120 — 8 bz r5
 105 — 8 brg r9 90 — 8 bp r7 120 — 4 qs r7 125 — 8 bt r5 85 — 0 kn
 r4 85
 Le 10-10 : 8 vv r7 120 — 8 ps r7 — 8 wl r7 110 — 8 év r6 100 —
 8 ab r9 95 — 8 wal r8 90 — 3 qg r7 — 8 na r5 — 8 uu r5 — 0 ba
 r7 95
 Le 11-10 : 8 rm — 0 ba r7-8 95 — 1 re r4 — 8 rm r8 90 — 3 zz
 r5 95
 Le 12-10 : g 2 wl r5 — 0 ms r6 — 3 mo r5 — 5 zc r6 127 — 8 pd
 r8 100 — 8 brg r9 95 — 8 cm r8 85 — 4 ra r6 120 — 3 xo r6 100
 Le 13-10 : 8 wal — 8 ms r5 phonic — g 6 td r6 110 — 2 dd r6 —
 8 dp r6 — 8 bn r9 — 8 rm r9
 Le 14-10 : 4 ok r7 — 8 tm r4 — 8 rm r9
 Le 15-10 : ain r3 — 8 ns r8 — 8 rm r9 — 8 ssu r9
 Le 17-10 : 8 tm r7 — 8 ab r8 — 8 rm r8 phonic — 3 af r4 — iht r9
 Le 22-10 : 8 sm r7 — 8 qg r8 — 8 tm r4 — 8 ssu r9 — 8 ip r7 —
 0 ms r6 — 8 ql r7 — 8 lpz r5 — smzy r5 — 8 wz r6 — 8 éu r8
 Le 23-10 : 4 uu r9 — 8 zut r7
 Le 24-10 : 8 pp r6 — octu r5 — 8 év r4 — 8 be r6 — 0 ba r6
 8 ip r6 — 8 cf r8 — 8 fq r9 — 8 al r9 — 8 fi r6
 Le 26-10 : g 2 od r7 — 8 éu r6
 Le 27-10 : 8 fs r5 — 8 wz r6 — 8 zut r7
 Le 28-10 : 4 uu r8 — 8 zm r8
 Le 30-10 : 8 dp r7 — 9 ab r7 — 2 rb r6 — 8 rm r8 — b 4 yz r7
 2 ch r8 — 8 frd r9 — 4 uu r8

Compte rendu de M. R. LARCHER, 17 rue Fessart à Boulogne-sur-Seine. — Récepteur; Reinhartz + 1 BF, — Antenne intérieure de 4 m. 50. E.-O.

Le 19-10: G2 r5 — 8GD r6 — Le 21-10: AIN r5 — Le 22-10: 8 JV r5 — PF r4 — Le 25-10: 8 BF r7 — 4 AL r5 — 8 MPD r5
8 LR r6 — 8 FZ r5 — 8 II r7 — Le 26-10: 8 CM r7 — 5 OX r4
3 CM r5 — Le 29-10: 8 PS r4 — FTJ r6 — 8 CR r5 — 8 MU r6
Le 30-10: 4 ALS r3 — TR r3 — 8 CP r3 — Le 31-10: 3 CPP r4
8 LV r5 — 4 C2 r6 — 0 WK r5 — 8 GH r5 — 2 NB r3 — 6 FG r5
Le 1-11: 5 NN r7 — 2 SZ r9 — 8 HM r7 — 8 SSC r6 —
5 IP r3 — 8 UMZ r6 — 9 AB r4 — 9 BR r6 — 6 XJ r5 — 2 RB
3 ZP r4 — 8 KLZ r6 — 5 CX r5 — 4 CA r5 — SMZ r4 —
5 KC r5 — 0 HD r4 — Le 2-11: 5 YW r6 — 1 AR (Canada) r5
— 2 AO r3. (Pse à 9 AB, 3 ZP de donner QRA).

Indicatifs entendus à Bruxelles par B7 sur 1 lampe :

Le 21-9: 2 mc r3 — 5 wl r3 — 2jx r3 — 8 wal r3
Le 27-9: 0 nn r5 — 0 xp r5 — 8 gè r4 — 8 fi r6 — 8 fs r6 —
8 bn r7 — 8 bv r7 — 8 dd r4 — 8 ur r6 — 8 ef r5 — 8 cn r6
8 pd r7

Le 2-10: 3 gk r6 — 8 èm r5
Le 8-10: 3 xm r4 — 8 ès r5 — 0 tp r5 — 8 cg r8 — 8 cm r6
8 bv r3 — 8 qs r4 — 5 ma r5 — 5 nc r5

Le 9-10: 8 un r7 — 8 bm r4 — 8 vv r4 — 6 ud r4 — g2 r3
5 uq r4 — 8 fr r3 — c3 md r3 — 2 uv r3

Le 11-10: 5 nq r4 — smzy r3 — 3 dax r5 — 5 oc r3 — 0 mic
r5 — 5 gi r7

Le 12-10: 0 rm r5 — 0 xp r7 — 8 cb r4
Le 20-10: 3 rbr r5 — 8 èz r6 — 8 fr r4 — 8 ag r6 — 8 fg r6
8 sm r4 — 8 bt r5

Le 24-10: 8 mm r5 — 8 sm r4 — 8 fm r6
Le 25-10: 8 fq r7 — 8 al r3 — 1 f pr4 — 8 fz r4

Le 27-10: 8 sm r7 — 8 tp r5 — 8 ca r2

(B7 écoute tous les joers de 22 h. à 24 h. ; à de B7 : 130 m.
8 wt et 8 wk sont priés d'envoyer leur qsl par « Journal
des 8 »).

Compte rendu de 8 TM à 150 km sud de Paris, 3 TM indicatif provisoire en attendant autorisation pour janvier, 1 ou 2 lampes de réception à l'émission chauffées à 5 v. avec 220 volts plaque par piles. Longueurs d'onde variables de 70 à 138 mètres; écoute sur 1 D + 1 BF avec Tesla à primaire adriétique.

Le 4-10: 8 èx — Le 5-10: 8 bn r8 — 8 bp r7 — 8 do r8 —
8 èe r6 — 8 èm r8 — 5 sz r6 — 5 tz — Le 6-10: 8 au r8 — Le
7-10: 8 qh — Le 9-10: 6 td — Le 10-10: 8 brg r8 — 8 co r8 — 8 ps
r7 — 8 g — 8 vv r6 — Le 11-10: 8 xh r7 — 3 xo r5 — Le 12-10: 8 ab
8 mu r6 — 8 fs — 8 sg — 4 qs — 2 nm — 6 td r6 — Le 13-10: 8 bn —
8 dp — 8 mn — 8 pd — 8 rm — 8 wal — 8 vv — 0 xp — Le 14-10: 8 ab
8 fv — 8 ns — 8 ok — 3p — 8 xh — 8 sr — 8 wal — 2 dd — Le 17-10: 8 èe
r6 — 8 be — 4 r2 — 8 wal r8

Indicatifs américains entendus à Versailles (par 8 DP sur 1 D + 1 BF, (du 17-10 à 23-10):

1 XAV 1 BVL 6 BQR 1 CMP 6 BFP 1 XAV 1 BEP
1 KDD 6 AGE 1 CMP 1 PD 6 LJB 1 WL 1 BI

Indicatifs reçus à Casablanca (Maroc) du 22-8 à 4-10:
8 DI r5-9 8 CN 2 YT 8 BN r4-9 2 XD 8 SM λ 120

Indicatifs entendus à Menton par 8 RM sur 1 D + 1 BF, (du 13 au 16-10): 4 RS r6 1 MT r9 8 WAL r5 4 QS r6
1 ER r9 3 NS r7 2 NM 8 DP r9 8 DA r9 8 FV r7 8 BN
4 GP r6 4 QC r7 8 OK r8 8 LP r4 8 ZUT r7 8 GF r7
8 PA r9 8 RBR r9 8 VV r8 10 KZ r7 8 XR r7 8 XH r8
8 GF r5

Nous rappelons à nos correspondants de vouloir bien joindre un timbre pour la réexpédition de leurs QSL (0.75 pour l'étranger).

Vers des Records

8 AB nous écrit : « Je suis heureux de vous annoncer que ce matin (30-10) de 4 à 6 h, j'ai été en communication bilatérale avec M. Carlos BRAGGIO (DAB, ex CBB) dont le poste est situé à Bernal près Buenos-Ayres, République Argentine. — J'employais une onde de 86 mètres sur antenne aperiodique; le courant dans l'antenne était de quelques centaines d'ampères seulement. D'AB semblait me recevoir facilement. — D'AB travaillait sur onde de 95 mètres; je le recevais sur antenne aperiodique avec une lampe haute-fréquence et 1 détectrice; ses signaux étaient très faibles et sa lecture difficile sous les parasites et le brouillage. — L'arc de grand cercle passant par nos deux stations mesure plus de 11.000 kilomètres et plus de la moitié de ce parcours est sur terre (France, Espagne, Brésil, Uruguay). » Léon DILVOY.

8 AB nous écrit : « Comme suite à ma précédente lettre, hier matin de 6 h. à 6 h. 45, j'ai pour la première fois essayé de me faire entendre en Nouvelle-Zélande. J'ai été reçu là-bas par plusieurs amateurs dont deux m'ont répondu immédiatement. — Nice étant très mal placé pour la réception, c'est par l'intermédiaire de M. Ménars, de Pau, dont la réception est tout à fait remarquable, que j'ai été informé de la réponse des Néo-Zélandais. — Ce matin ayant de nouveau appelé la Nouvelle-Zélande, j'ai pu recevoir directement la réponse de l'amateur néo-zélandais 4 AK, qui me dit me recevoir fortement. — Pour ces deux émissions j'employais, comme pour l'Argentine, une onde de 86 mètres et j'avais quelques centièmes d'ampère dans l'antenne. — Les signaux de 4AK étaient ici très bons au début sur deux lampes, mais ils diminuaient rapidement d'intensité à mesure que le jour augmentait et disparaissent complètement vers 7 h. 05. — Il est à remarquer que la distance franchie par mes signaux et ceux de mes correspondants doit être d'environ 21.000 kilomètres, bien que la moitié de la circonférence terrestre n'en mesure que 20.000. — Il est, en effet, à peu près certain que nos signaux s'acheminent du côté où règnent la nuit, c'est-à-dire à l'heure dont il s'agit (vers 6 h. du matin), par le Nord-Ouest de la France, l'Océan Atlantique, le Canada, les Etats-Unis, le Mexique et l'Océan Pacifique. »

PS — Nice est en effet (par l'Ouest) au loin de la Nouvelle-Zélande que toute la Grande-Bretagne et le reste de la France. Léon DILVOY. (Le 30-10-24)

8 BF nous écrit : « J'ai le plaisir de vous annoncer que j'ai obtenu la communication bilatérale mardi matin 28-10 pendant une heure environ avec le Néo-Zélandais 4AA, de 6 à 7 h, sur 91 mètres de longueur d'onde. Durant cette communication, j'ai passé un msg de M. Ménars de Gan, à Z 4AA qui m'en a donné la réponse aussitôt. Par ailleurs, dans une très récente lettre, M. Ménars m'annonce avoir entendu Z 4AA dire à l'Anglais G SZS que F8BF avait été entendu en Australie par A 2DS. »

8 CT nous écrit : Ce matin (30-10) à 6 h. 55 sur onde de 90 mètres environ, j'ai reçu 2 NM gz 4 AG. — Il lui a passé un long message reçu ici sur 1 D + 1 BF (Bourne) soit 2 lampes, de r5 à r7. — Z AG recevait la station 92 NM qsa, ts le msg a été pris ici ok — Ensuite et pendant ce msg, reçu ici 8 AB lz 4 AK ar k (reçu environ r4 à r5. — 8 AB n'ayant pas répondu, z 4AK n'a pas repris l'émission. — La réception à 20.000 kilomètres n'est donc pas plus difficile qu'à 1000 k. P. A. ESCHTZY.

8 RM nous écrit : « Voici les résultats obtenus à ma station, essais à faible et très faible puissance. Ces essais ont eu lieu entre 8 RM et 8 RBR (grb 550 km) et comme écran, les Alpes. — Essai A : 1 lampe Fotos réception, alimentation plaque 200 volts, 15 milliampères, soit 3 watts. Reçu r9 par 8 RBR qui me signale lisible à 8 mètres du casque. — Essai B : 1 lampe Fotos de réception alimentation plaque 70 volts, 10 milliampères, soit 0.7. Reçu r3 par 8 RBR très lisible malgré qrn et qrm. L'alimentation plaque était faite par accus à formation naturelle, je n'étais reconnaissant aux amateurs qui m'entraînaient mes essais de bien vouloir m'adresser qsl. »



NOUVEAUTÉ !

TRANSFO DE MODULATION

Primaire à 4 prises de 100, 200, 300, 400, 500 tours
 Secondaire à 5 prises 8000, 12000, 18000, 24000 et 30000 tours
 permettant 25 rapports de transformation
 depuis 1 à 12 jusqu'à 1 à 300

Circuit magnétique ouvert. Tôle au silicium. — PRIX : 85 francs

E. LEFÈBURE, 64, rue St-André-des-Arts, PARIS (6^e)

Pour l'ÉMISSION

Pour la RÉCEPTION

les meilleures lampes sont les

FOTOS

PILES SÈCHES

"HELLESENS"

GRANDE CAPACITÉ
 TRÈS LONGUE DURÉE



E. MOSSÉ, Ing^r E.C.P. 16 Avenue de Villiers, PARIS (17^e)

La lampe

est égale
 aux
 meilleures

T
 E
 L
 A



ÉTABLISSEMENTS GMR

8 BOULEVARD DE VAUGIRARD
 PARIS (XV^e)

CARTES QSL à réclamer au *Journal des 8*, destinées aux indicatifs suivants dont nous ignorons les QRA : 8 uu — 8 qg — 8 jbl — 8 fs — 8 oa — 8 mzu — 8 mu — 8 nu — 8 mn — 8 amb — 8 ud — 8 wk — 1 at — 1 mt — 3 rm — 9 aa — 6 tv — 2 awd — 0 zo (Finlande) 0 rw — 0 kz — 1 jw — 8 SSC

COMPLÈMENT A NOTRE LISTE D'INDICATIFS SUÉDOIS (voir Supplément n° 15)

SMZP	Folke JONSSON, Marstrand.
SMZL	Erik HOLM, S. Langgatan 10, Kalmar.
SMZK	FALU RADIOKLUBB, Falun.
SMZJ	Claes FLEMING, Stureplan 2, Stockholm.
SMZI	Claes FLEMING, Stureplan 2, Motoryktycken Borgila IV, Stockholm.
SMZH	John LUNDSTROM, Kv. 15, Tomt 3, Kiruna.
SMZF	G. H. d'AILLY, Skanegatan 31, Goteborg.
SMZD	JONKOPINGS RADIOKLUBB, Villa Annero, Jonkoping.
SMZA	NASSJO RADIOKLUBB, Radhusgatan 26, Nassjo.
SMYY	H. S. G. SVENSSON, Kronudden, Waxholm.

U 2 CEG nous communique :

« Le qra de 1ZZ demandé dans le n° 17 par 8 XH est le même que 1 BGT : G. F. WILSON, 52, Harvard St., Everett, Mass., U. S. A. »

Correspondants au JOURNAL DES 8

Prière à nos collaborateurs d'adresser leurs communications destinées au *Journal des 8*, à nos correspondants respectifs pour les Pays suivants :

ALGÉRIE	M. G. THUILLIER, 11, rue d'Ormans, ALGER
AMÉRIQUE	HAROLD G. RILEY (Radio u 1 AUR) Livermore Falls, Maine, Me. U.S.A.
ANGLETERRE	WILLIAM P. WILSON, The Vicarage Gipsy Hill, S. E.
BELGIQUE	M. R. DELOOR, 26 Avenue du Mont-Kemmel, SAINT-GILLES (Bruxelles).
CANADA	R. C. HUNT (Radio 3 WX) 229 Sandwiche St., West, Sandwiche, Ontario, Canada.
ESPAGNE	(Pour l'Espagne en général) : MIGUEL MOYA, ingeniero de Minas, Megia Lequefica, 4, Madrid. (Pour la région San-Sebastian) : M. PEDRO OLARAN, Egana 10, San Sebastian (Espana).
FINLANDE	K. S. SAINIO (2 NM), Merikatu 3. A. HELSINKI, Suomi (Finland).
FRANCE	G. VEUCLIN, Administrateur du <i>Journal des 8</i> à RUGLES (Eure).
HOLLANDE	M. E.-J. WIERING, Zwaerdecroonstraat 62 B, ROTTERDAM (Holland).
ITALIE	Franco PUGLIESE, via Borgonuovo 21, MILANO (Italie).
INDO-CHINE	M. Richard JAMAS, 21 rue Richaud, SAIGON (Indo-Chine).
LUXEMBOURG	François ANEN, 28, rue Beaumont LUXEMBOURG.
PORTUGAL	Maurice E. MUSSCHE, rue Newton, 22, LISBONNE (PORTUGAL).
SUÈDE	M. BRUNO ROLF, Svenska Radio-Klubben, KARLBERG 13, 3 tr. (Stockholm 2).
SUISSE	M. O. ESS, pharmacien, 9 rue du Murier, Case postale BALE 16.

L'IMPRIMEUR-GÉRANT : G. VEUCLIN, RUE DU CAUCHE, RUGLES (EURE)

..... JOURNAL DES 8

Paraissant CHAQUE SAMEDI sous forme de numéro régulier ou sous forme de supplément

ORGANE DE LIAISON ENTRE LES AMATEURS FRANÇAIS & ÉTRANGERS

s'intéressant à l'émission et à la réception des petites ondes légalement autorisées

ABONNEMENTS :	ADMINISTRATION :	ANNONCES & RÉCLAMES
France (pour un an)..... 25 fr.	Imprimerie VEUCLIN	à forfait
Etranger (pour un an)..... 35 fr.		INSERTIONS TECHNIQUES gratuites pour les abonnés
	RUGLES (EURE)	

8 VW

« De l'importance de l'Antenne pour l'émission »

Le poste 8 VW a été construit en vue de l'émission sur petite antenne. Celle-ci, grâce à l'intransigence d'un propriétaire, est constituée par 4 fils de 15 m. de long, à une distance moyenne de 0 m 75 d'un toit en zinc; la descente d'antenne est de 18 m. dans une courrette.... C'est loin d'être une antenne rêvée.

La terre est prise sur robinet d'eau et comporte en plus, un fil de 17 mètres allant au toit en zinc sus-indiqué.

La résistance d'antenne est d'environ 110 ohms, sans la connection poste-toit zinc, et seulement de 55 ohms quand cette connection est établie, mais étant donné la hauteur insignifiante le rayonnement est très faible.

Le poste lui-même est monté en « Hartley »; il est constitué par 22 spires en ruban de cuivre de 8 mm. enroulées en cylindre, diamètre 18 cm. Condensateurs fixes « Mikado » (ils tiennent le coup jusqu'à 700 volts). Self

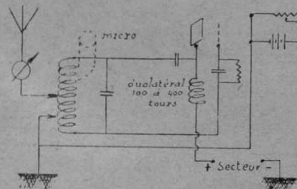

de choc constituée par un duo-latéral de 100 à 400 tours.

La tension plaque est de 440 volts continû, courant du secteur.

En télégraphie, l'intensité est de 0,6 soit 18 watts antenne, la portée est alors de 450 à 500 km. mais avec fading.

En téléphonique, 8 VW ne travaille qu'à toute petite puissance, de 12 à 2 watts antenne et est reçu r7 à r3 dans tout Paris. La puissance est sacrifiée à la netteté et d'après nos correspondants, celle-ci est très satisfaisante.

Le micro vient de la Maison Després, il est très fidèle mais ne supporte pas un courant intense.

La construction d'une batterie d'accus de 500 volts va permettre des essais plus concluants.

Étant donné la capacité d'antenne-terre et la longueur

de la descente d'antenne, la λ propre est de 175 à 160 m. et l'introduction de 4 spires seulement de la self d'accord la porte à 190-195 environ.

L'introduction d'une capacité dans l'antenne pour diminuer la longueur d'onde a donné de très mauvais résultats en raison justement de cette faible hauteur d'antenne.

En résumé, « 8 » mes amis, montez des antennes très élevées et vous aurez de bons résultats.

8 VW.

Écoute faite pendant la nuit du 10 au 11 Novembre par 8 SSU sur 1 D + 2 BF, entre 60 et 120 mètres :

88su fi 3 AF r5 - cq de 8 CK r5 25 périodes - cq de 0KC r6
 cq de 0 MS r6 - note instable - 8 FM - 8 XR r5 - cq de 8 PP
 r7 - 8 HSM r6 - 8 EM r8 - 8 SSU de g 2 MX r7 600 périodes
 smxx de 8 CM r5 - sab de 10KZ r6 pure - 8 GI r6 - cq de
 g 5 CC r6 - cq de 0 RE r7 - cq de g 6 AH r4 pure - cq de
 7 EC r9 - cq de 8 DU r3 - 4 RE r4 - test de fn 2NCA r7 - cq
 de 8 ZZ r9 - 1 bdt ug 2 WY r9 - 8 bf fu 1BDT r5 - 4nj u NKf
 r6 - 8 gi ff 8 FK r9 - cq u 1BGQ r3 - 1 ZW r2 - cq u 1 SF
 r4 - 1 AR r5 - 9 DED r2

Prière à 4 RE - RE - 8 BP - 8 HSM d'envoyer qra via Journal des ».

Compte rendu d'écoute de M. BLANCHARD, Oullin (Rhône). Récepteur : 1 D + 1 B. Primaire aperiodique.

Le 14-10 : 8 RM - 8 MN - 8 BR - 8 SM - 8 AG - 8 F 5
 8 AL - 0 MS - 8 JBL - 8 PP r8
 Le 15-10 : 8 RBR r8 - 8 BN r6 - 8 PP - 8 FM - 8 OK r5
 8 SR - 8 ÈU r8 - 0 AD - 8 SM r7 - 8 ÈA - 0 XF - 9 AD
 8 AU - 8 ZZ r7 - 8 PA r8 - 8 BU r7
 Le 16-10 : 8 RBR - 10 KZ
 Le 19-10 : 8 XR - 8 LP - 8 NS - 8 ÈX - 9 MS
 Le 20-10 : 8 RM - 4 RS - 8 JBL - 8 NS - 8 CZ - 4 U
 8 VV - 0 MS - 8 PP - 8 GH - 8 GL - 8 ÈN - 8 PA
 Le 21-10 : 8 BN - 8 SM r5 - 8 AL phonie r5 - 8 GL -
 0 II - 8 EX r7 - 8 CA r9
 Le 22-10 : 8 SM - 1 FP - 5 BV - 8 DS - 8 RM - 8 BQ -
 8 BRG - 8 PP - 8 ÈU - MZY - 8 WM - 8 CM - 8 CA -
 10KZ - 6 LJ
 Le 23-10 : 8 MN - 8 OK - 8 HSM r8 - 8 GH - 8 ZZ r7 -
 8 GIF r6 - 8 CA
 Le 24-10 : 8 ÈM - 8 ÈU r7 - 8 GL r7 - 8 BRG - 8 CK r4
 Le 26-10 : 8 CO - 8 FI - 8 ÈU - 8 DP - 8 WZ
 Le 27-10 : 8 ÈV r3 - 8 FS r5 - 8 WZ - 8 BP r5 - 8 SF
 Le 28-10 : 8 RM - 8 EP r5 - 8 ZM r3 - 8 ÈU - 8 SM
 Le 29-10 : 0 NM - 8 PS - 8 MUZ r5
 Le 30-10 : 8 ZM - 8 FRD - 8 CA - 8 SSH
 Le 31-10 : 8 MN r6 - 8 CO r7 - 8 XR r4 - 8 SG r3 - 8 WL
 Le 1-11 : 5 N r7 - 5 SI r5 - 8 GM r7 - 2 OD - 5 OX -
 8 WAL - 5 LF - 10KZ - 1 FP - 8 BF
 Le 2-11 : 8 CS - 8 ZM r6 - 8 FS r7 - 5 SU - 8 ÈM r7 -
 8 SSC r8 - 8 AG r6
 Le 3-11 : 8 UU r5 - 8MN r6 - 8FP - 8AL tp r2 - 8WAL
 r7 - 8 BP r6 - 8 AG - 8 CK r3 - 8 BN
 Le 5-11 : 9 AD - 8 BRG
 Le 11-11 : 4 RS - 8 XR - 8 ÈN - 8 BQ - 8 ÈM - 8 GI -
 8 WAL - 10KZ
 Le 10-11 : 8 II - 8 AP r2 - 8 SSU - 8 NS - 8 HSM - 8 DE
 8 QG - 8 PP - 10KZ - 0RE
 Le 11-11 : 8 BM - 8 GK - 1AR - 8 GO - 6 VP - 1DQ
 2 OD - 8 BU - 5 LF - 2 SH - 2 AP

Comptes Rendus d'écoute

Postes entendus sur ondes voisines de 100 mètres, par 8 AB (Léon DELOY, 55, Boulevard de Montbrion, Nice), du 27-9 au 31-10-24 inclus, sur antenne aperiodique et 1 HF + 1 D :

AMÉRIQUE : 1AAC r3 - ICGQ r6 - 111 r3 - ISF r5 - 1XAV r4 - 2AAY r5 - 3ZW r4 - 4X1 r4 - 5UK - KDKA WGH r7

BELGIQUE : 4 AA r5 - (4 QS r7) - (4 RS r6) - W2 r6
FRANCE : 8AP r7 - 8BG - (8BN r7) - (8BRG r4) - 8BU r4 - 8CA r7 - 8CM - 8CS r6 - 8CZ r6 - 8DA - 8DP r7
8DS r5 - 8DY r3 - 8É - 8ÉW - (8FJ r2) - 8FS - 8FV r9 - 8GIF - 8JBL r4 - 8MN r6 - 8MU r7 - 8NS r4 - 8PA r5 - 8PP r4 - 8QG r7 - 8RM r5 - 8SM r7
8SMP r6 - (8SR r3) - 8SU r6 - 8UU r4 - 8VV - 8WAA
8WAL - 8XG - (8XH r6) - 8XR r6 - 8ZM r5 - 8FL r6
HBS r3 - OCDJ r8 - OCTU r5

FINLANDE : 2 NM
GRANDE-BRETAGNE : 2 CV - (2DX r7) - 2 FN r4 - 2 KF 2 NM - 2 WJ - 2 ZG - 5 LF r7 - 5 NN - 5 SI - 5 SZ - 5 UQ - 6 AL r7 - 6 NF r6 - 6 RY - 6 TM

HOLLANDE : 0 BA r6 - 0 KN
ITALIE : 1 MT - 1 TR r7 - 1CD - 1DO - (1HT r7) - 1MM MS - 1SP

NOUVELLE-ZÉLANDE : (4 AK r5)
RÉPUBLIQUE ARGENTINE : (DAB r2)
DIVERS : 3 AF r4 - 3 MB r3 - 10KZ r4

Les parenthèses indiquent les postes avec lesquels une communication bilatérale a été effectuée.

Postes entendus par H. E. NICHOLSON (6 VP), 42, Southsea Avenue, Watford, England, - En Octobre.

8 AL - 8 BRG - 8 BT - 8 BU - 8 CM - 8 CN - 8 CO - 8 DO - 8 EK - 8 GH - 8 JBL - 8 QG - 8 WK - 8 WZ - 8 ZM - 8 ZU - 8 ZZ - 8 ÉN - 8 ÉM - 8 GM

Indicatifs entendus par 8 YR, Radio-Club du Nord, 34 rue de Fontenoy, Lille.

Le 2-11 : 8 ÉM r7 - 1 FP r4-5 qss - 0 II r4 - 8 QG r4 - 8 AG r3-7 qss fort - 8 XH r7 - 2 CC r4 - 8 HSM r6-8

Le 3-11 : 8 BF r6 - 8 WK r4 - 8 FQ r9 - 8 BRG r3-5 qss 8 SM r4 - 8 MN r5

Le 4-11 : 8 XH r9 - 8 RBG r6 - 8 KMF r7 - 8 QG r4 - 8 MN r5 - 8 CK r7 - CZVY r5 - 8 CPP r4 - 8 CM r6 - 8 ZM r6

Indicatifs entendus par 8 PP à Paris :

Le 23-9 : 8bp r8 - 8fv r7 - 8bv r7 - 8pd r7 - 8zut r7

Le 24-9 : 8brv r9 - 8di r4 - 8én r3 - 8pd r5 - 8zut r7 - 8gi r3 - 9ad r3

Le 26-9 : 8mn r4 - 8xr - 8brn - 8jhl r5 - 8bv - 8zm r4

4zy r5 - 9ro

Le 27-9 : 8gi r4 - 8rg r5 - 2dx r4 - 2cc - 2xo r3 - 5ma

r5 - 6ns

Le 29-9 : 8ca - 8cc - 8cu r4 - 8pq r4 - 8xr r3 - 8wc r2

8td

Le 30-9 : 8an r6 - 8jhl r5

Le 1-10 : 8bu r4 - 8zut r7 - smzy r3 - 8bp r8 - 2gw

Le 2-10 : 8zut r7 - 8bp r8 - 8cq r3 - 8gi r5

Le 3-10 : 8jhl r4 - 8zut r8 - wgh r6 - 5rf

Le 6-10 : 8bx r8 - 8zut - 8ns r5 qss3 - 8bn r9 - 8rg r6

4qs - 6tu - 2cv

Le 7-10 : 8zm r4 - 8mn r8 - 8rg r8 - 8ép - 8fk r6 - 8zut r6 - 8bu r4-6 - 6al r5 - 2cc - 4cs

Le 8-10 : 8cg r9 - 8bn r9 - 8pd r7 - 8zut r8 - 8dp r8 - 8cu r4 - 8fl r5 - 8wl r4 - 8cu r8 - 8rg r4 - 8wk r5-6 - 4rs r7

Le 9-10 : 8ns r5-6 (annonce émission sur 8 au 1 watt;

pour émission 8 watts : r5-6; pour émission 1 watt : r4-5)

sinécères félicitations (qss 0) - 2yq r7

Le 10-10 : 8zut - 8wl r5 - 8eu r7 - 8pa r8 - 8fk r8 - 8cm - 8da - 8fgk - 5mo - 7cc

Le 11-10 : 8fm - 8bv - 8bn r9 - 8bf - 8zut - 2od - wgh

5ma - 1cak

Le 12-10 : 8zz r8 - 8gd - b7 r6 - 0 xx r6

AMÉRICAINS entendus à Casablanca le 29-9 :

2BQG r5 - 2BRB 4 77 - 1BGQ 4 80 r6 - 8BK 4 85 r6 - 2MU r5 78 - u8VQ - unfy r8 74 - u2QV r8 - WGH r9 u9BK r8 4 85 - u9DDP r5 81 - u2XBB - ITS r6

Le 10-10 : IHT r9 104 - IDO r8 112 - cq dist u 2GK r7 4 73 - 8AVL r3 4 74 - u8QW r5 4 81 - 8EF r4 4 73 - 4TV r5 4 74 - 4RR r4 4 74 - 2BCV r4 4 76 - 1CG r4 4 71 - 3OQ r4 4 76 - e2JWA r6 4 76 - 2CQU r4 4 76 - 2BQW r4 4 76 - 1CG r4 4 71 - 3OQ r4 76 - e2JWA r6 4 76 - 2BQW r4 76 u1ER r6 4 76 - u2AXF r3 4 80 - 5LF r3 4 100 - u4RR r6 4 98 u1 AV - u8BFE r6 4 78 - u1BVN r6 4 79 - u4BG r6 4 80 - u2PD r7 4 74 - 2JW r6

AMERICAINS entendus à Rouen par MM. Lafond et René Gence, - Récepteur : IDR + 1BF :

Le 2-11 de 0250 à 0515 : 5vv de 5CSC r5 - 8ab fu 1XW r6

- 1BGF r7 - 1BCO r6 - 1BW r5 - 1BC r5 - 8BCQ r6 - 1BQ r4 - 4BCO r5

Compte rendu d'écoute de M. J. PEUGEOT, Sous-Roches, Audincourt (Doubs), - Récepteur : 1 D + 1 BF. Antenne de 18 m. en cage, aperiodique.

Le 6-10 : 4 RS r8 - 4 QS r9 - 8 PP r8 - 8 BP r8 - 8 ZUT

Le 7-10 : 8 AL r9 tg et r8 tp (modulation peu compréhensible).

Le 8-10 : 1 MT r8 - 8 NS r6 - Stella r9

Le 16-10 : 8 OK r8 - 8 RBR r8 - 8 VV r7 - 8 MAR r8

(semble alternatif redressé, 4 65) - 8 AG r9 - 8 PP r9

Le 18-10 : 8 MU r8 - vihtis r9 - 8 CT r8 - 8 BF r9 - 2 OD r9

Le 19-10 : 8 BF r9

Le 21-10 : 8 CZ r8 - 8 SSU r7 - 6 TD r9

Le 29-10 : 8 TM r6

Le 3-11 : Hier Telefunken Nauen r9 très bonne modulation.

Le 5-11 : 8 ZM r8

Le 6-11 : 8RBR r8 - 8 MAR r7 - 8 GH r6 - Nauen r9 tp modulation médiocre.

Compte rendu d'écoute de M. E. GIGAULT, 82, rue du Quinconce, Angers (M.-et-L.), - Récepteur 1 HF + 1 D. Antenne aperiodique.

Le 26-10 : 8cu r6 - 2éx r3 - 8gm r5 - smzy r4 - 1er r7 8bf r8 - 8fk r7 - 5nn r7 - 6sl r4 - W2 r7 - 8sau r7 - 2wy r6 - wgh r4 - 8xh r5 - 2sz r8 - 2kf r7 - 8wal r6 - 2wj r7

Le 28-10 : 8mn r7 - 8bp r7 - 8fs r7 - 6gm r4 - 8ssu r6 4gp r5 - 8wz r6

Le 2-11 : 8mn r7 - 8ws r6 - smzy r4 - 1fp r5 - 8zm r7 6ry r6 - 8wk r7 - 3xr r5 - 2nm r4 - 8qg r7 - smzy r4 8cm r7 - 8cu r6 - 57 r7 - 8co r7

Le 3-11 : 8bf r8 - 8fq r8 - 8ck r7 - 8fq r8 - 6gm r6 - 5nn r8 - 8pa r7 - 8cm r7 5wv r4

Le 4-11 : 8tm qss r1 à r6 - 8xh r6 - 3af r7 - 4yz r5 - 8zm r6 - 6gm r4 - wgh r3 - 5uq r5 - 1fk r7 - 8mtz r6 2wx r4 - 6ah r3 - 5ox r5 - 8wk r7 - 6tm r7 - 8hms r6 8zz r7

Le 5-11 : 8ad - 8gm - 5mo

Le 6-11 : 8ad r7 - 8co r7 - 8wal r5 - 8bf r7 - 8wz r6 - 7cc r6 - 3cm r6 - 6nf r6 - 8jhl r4 - 5ke r5 - 8llo r5 4 50

Le 7-11 : 5uq r4 - 8qg r6 - 8cz r7

Le 8-11 : 6tm r6 - 8cs r6 - 8ch r7 - 8go r6 - 8cng r6 - 8wz r7 - 8cu r8 - 8hsf r6 - 3ab r7

Le 9-11 : 8wz r7 - 8cn r7 - 8fi r8 - 8xh r7 - 8hsf r6 - 8tm r6 - 2cc r6 - 8gi r7 - 6tm r7 - 8 au r7

Le 10-11 : 2wd r7 - 7cc r5 - 5ox r8 - 6ry r7 - 8cm r8

- 8qg r7 - 5mo r6 - 10kz r7

----- JOURNAL DES 8 -----

Paraissant CHAQUE SAMEDI sous forme de numéro régulier ou sous forme de supplément

ORGANE DE LIAISON ENTRE LES AMATEURS FRANÇAIS & ÉTRANGERS

s'intéressant à l'émission et à la réception des petites ondes légalement autorisées

ABONNEMENTS :

France (pour un an)..... 25 fr.

Étranger (pour un an)..... 35 fr.

ADMINISTRATION :

Imprimerie VEUCLIN

RUGLES (EURE)

s. c. éxempt 950

ANNONCES & RÉCLAMES
à forfaitINSERTIONS TECHNIQUES
gratuites pour les abonnés

Vers des Records

8 DY vient d'établir liaison bilatérale, le 22-11, pendant 2 h. 12, avec 8 CT (qrb : 550 km.) en employant son montage décrit dans le n° 13 du *Journal des 8*, dont les plaques des 3 lampes de réception étaient alimentées par un bloc de piles Gadot (de réception de 42 VOLTS. — 8 CT accusait qrb r4 sur 3 lampes.

8 TM (à 150 km sud de Paris) travaillant avec très faible puissance (1/2 watt, 1 watt ou 2 watts) sur une ou deux lampes de réception à l'émission dont les plaques alimentées par piles ; mauvaise antenne mal isolée, mal dégauchée, voisine d'arbres et de toitures, descende filaire traversant deux murs et les longeant sur plusieurs mètres (Nappe de 35 mètres à 7 m. du sol), 8 TM a été entendu à Lille (400 km.), Vire, Villiedieu, Laval, avec UNE SEULE LAMPE et 90 volts à la plaque, soit moins de 1/2 watt alimentation. Avec 2 lampes de réception et 165 volts plaque, 8 TM a communiqué avec 3 XO (600 km.), enfin avec 200 volts plaque (par piles tjr), 8 TM est reçu r6 par 8 BRG (550 km.) et r7 par 8 ARS (Verviers) a trafiqué avec G 2 JX, G 5 UQ, G 6 AH et G 6 TD, puissance alimentation 2 watts. — 8 TM remercie vivement 8 BF, 8 AU, 8 BE, 8 BM, 8 BP, 8 CO, 8 EX, 8 FQ, 8 BRG, 8 HSF, 8 IL, 8 MU, 8 SSU, 8 WAL, 8 XH, et les indicatifs ci-dessus désignés, qui ont bien voulu répondre à 8 TM et lui faire connaître ainsi la portée de ces essais à faible puissance.

8 BP publiera prochainement dans le « Journal des 8 » le schéma de 8 TM (8 BF simplifié, voir n° 5) dont la simplicité et le rendement sont « étonnants » puisque dans quelques heures, nous avons réalisé ce montage, qui, au premier cq lancé, (avec les 80 volts de réception sur plaque) nous a valu liaison bilatérale avec 8 PA (région Avignon : 600 km.) qui accusait r5-7 ; au 2^e cq, c'est 8 WK (région Lille : 260 km.) qui reçoit notre phonie « merveilleusement, sans en perdre un mot » ; plusieurs liaisons bilatérales en phonie avec 8 TM, lesquelles sont entendues dans des directions diamétralement opposées à l'orientation de notre antenne encaissée (N-S), en particulier Paris qui accuse r9 notre fq, et Verdun qui suit notre phonie. — 8 BP s'excuse de « parler de lui ici », mais il nous fallait décrire ces quelques premiers résultats pour encourager les « amis-émetteurs » à faire de la faible puissance — qui porte — pour réserver l'alternatif non redressé... et brouiller... dans les circonstances exceptionnelles et enfin pour féliciter, comme il convient, 8 BF, 8 TM, 8 DY, etc., de leurs succès.

Rectification :

8 GX appartient à M. Charles THIERRY-MIEG, 50 bis, Avenue de Neuilly, Neuilly-sur-Seine. — Emet tous les soirs à partir de 20 heures, sur 150 mètres. — Serait reconnaissant à tous les amateurs qui voudraient bien lui adresser QSL de ses émissions.

QSL reçus et à réclamer au « Journal des 8 », pour les indicatifs suivants : 8 SSH — 8 GH — 8 NU — 8 WK — 8 JBL — 8 OA — 8 AMB — 8 BO — 8 NZ — 8 GO — 8 QM — 8 IC — 8 LLO — 8 SG — 8 RR — 8 JV — 8 LR — 8 II — 1 FP — 1 JW — 1 AT — 1 SS — 2 AWD — 0 ZO — 0 II — 3 CR — 6 TV — 6 TD — 9 AA

Nous rappelons à nos correspondants de vouloir bien joindre un timbre pour la réexpédition de leurs QSL (0.75 pour l'étranger).

Comptes Rendus d'écoute

Compte rendu d'écoute de M. R. LARCHER, 17, rue Fessart, Boulogne-sur-Seine. — Reinartz + 1 BF. Antenne intérieure 4 m. 50 (4 brins).

Le 4-11 : test de g 2 HA — cq de 8 MTZ r5

Le 5-11 : 8 dj de 8 GC r9 — 8 fs de g 2 ZU r4

Le 8-11 : nz de 8 GO r7 — nz de 8 CS r5 — 8 en de 8 GP r5 smzy de SMZY r6 — cq de 8 GG r5 — smzy de 0 KC r5 — 0 za de 0 KK r5

Le 9-11 : arrl de 6 VP r4 — arrl de 5 UO r5 — 5 cx de b 4 SS r3 — 8 em de 8 RC r7

Le 10-11 : cq de 8 GK r9 — cq de 0 NF r4 — 1 bf de 2 LPS r6 — 0 re de 6 KK r5 — test de fn 2 NCA r3

Le 11-11 : 8 hsm de 2 KT r4 — 2 NY r2 — cq de 2 GY r3 — 2 KK r3

Le 13-11 : cq de 8 DY r3 — 8 ep de 8 FY r7

Le 15-11 : cq de 8 SMZ r4 — 8 hsm de 8 HSF r5 — FPC r4

Le 16-11 : IHC r5 — 8 go de 2 EX r5 — 1 lam r4 — cq de 8 LLO r6 — cq de 8 MG r5 — cq de 1 JXK r3

Le 19-11 : 8 ry de 0 II r4

Le 20-11 : 8 BAP r3 — 8 WAP r4 — 4 als de 2 KOA r4 — 4 als de 8 HSD r4 — 8 hsm de 2 AWO r5

Le 22-11 : cq de 8 UD r9 — 5tx de n 0 ZA r4 — 3 fy de 8 AU (ou 8 AZ) r7 — 8 II de 8 HSG r5 — 2 tu de g 2 PP r7

8 g1 de 1 WK r3 — smzy de 8 LPR r5 — test de 5 TZ r4 — test de 2 TU r3 — 2 nm de 8 DE r6

Le 23-11 : Ibp de b 4 CD r5 — SMZQ r6 — 2 nm gu 1 PL r3

(Note de 8 BP à M. Larcher : qra de 1 PL = W. Potter, 19 Braemore Rd., Boston, Mass. — 1WK inconnu. — 1JXK inconnu. — fn 1 FNA = Finlandais.)

Indicatifs reçus par 8 DE du 7-9 au 18-11. — Antenne unifilaire 35 mètres. — Récepteur à lampe de couplage, (2 ou 3 lampes) ou récepteur Reinartz 2 et 3 lampes.

8 AB — 8 AQ — 8 BF — 8 BN — 8 BRG — 8 BU — 8 CA — 8 DD — 8 DI — 8 EP — 8 EU — 8 GK — 8 GL — 8 GO — 8 GP — 8 HSM — 8 IP — 8 JHL — 8 LLO — 8 LMT — 8 MG — 8 NS — 8 OA — 8 PA — 8 PG — 8 PP — 8 QG — 8 RG — 8 RM — 8 SM — 8 UD — 8 U — 8 WAL — 8 XZ — 8 ZZ

1 ER — 1 AT — 1 FP — 1 SS — 2 DX — 2 XD — 3 RM — 3 AF — 4 QS — 4 AU — 5 BV — 5 NN — 5 ZK — 5 UO — 6 GH — 9 AA — 9 AD — 10 KZ — 0 BA — 0 II — 0 FQ — 0 TV — 1 PI — B7 — W2 — MM — ICH — XOX — POZ —

HBS — IHT — WGH — AIN — OGD — SMY

Compte rendu de M. VERNER SCHARNER, Carmerstr. N° 8, Charlottenburg (Allemagne). — Ecoute sur 1 D + 1 B. Antenne en cage, intérieure, de 4 mètres.

Le 12-10 : cq de 8 GG — 8yg de 0 XP
Le 15-10 : 2nea de 0 BAN — 8ab de 2 AX — cq de 2 NCA
cq de 8 EU

Le 16-10 : cq de 8 SSU — 8al de SMZV
Le 17-10 : cq de 0 ZAN — 8du de 4 UU — 88su de 4 UU —
8pp de 8 BU — 8zm de 8 EU — cq de 8 PP

Le 31-10 : cq de 4 UU
Le 1-11 : 4uu de 0 OX — 1fpi de NBNF3
Le 2-11 : cq de BT — 2st de 8 ZZ — cq de 8 CO
Le 3-11 : POZ r6 — 8bq de 8 RBR r4 — cq de 8 SSC r6 —
cq de 8 UU r4 — 8ug de 8 GG r4

Le 4-11 : POZ r6 — MSO r4 — cq de 8 SM r5 — 7ec de 2 LH
Le 7-11 : test de 6 KK r5 — 7bd de 8 GG r6 — cq de
b 4 C2 r5 — 5 UL r5

Le 10-11 : cq de 8 SSU r6 — 8 ab de 8 QG r5
Le 11-11 fn 3nb de 8 RBR r5
Le 12-11 : 3af de 8 QG r5

Le 17-11 : cq de 9 AB r4 — 5 id de 0 RE r5 — 0ii de 9 AB
r4 — cq de 8 FVQ r4 — 8rv de 8 SM r5 — 8rav v 8 GL r4 —
2nea fn 5 OX r4 — test de 8 GL r4

Compte rendu de M. PALMER (6 TD) Vyrnwy House, Llan-naintfridd, Mont.

Le 12-11 : 8 FS — 8 TM
Le 13-11 : 8 WAL — 8 RG — 8 BRG — 8 HSM — 8 CL
Le 14-11 : 8 UU — 8 LLO
Le 15-11 : 8 UU

Le 16-11 : 8 XR — 8 SM — 8 NS
Le 17-11 : 8 SG
Le 18-11 : 8 QG — 8 IC — 8 RG — 8 RV — 8 TM — 8 FC —
8 EM — 8 JV — 8 GK — 8 GH — 8 ML

Le 19-11 : 8 RM — 8 DU — 8 WAL — 8 SG — 8 TM — 8 CT
8 LR

8 SSU nous écrit :

« J'ai le plaisir de vous annoncer que j'ai pu, ce matin 21.11 à 7 h. 25, et pendant 20 minutes, correspondre sur 70 mètres avec U 1 GY.

« Les premiers signaux de ce poste étaient audibles à 3 mètres du casque, ils se sont affaiblis rapidement pour se maintenir néanmoins r5

« 1 GV accusait mes sigs qsa mais grm.
« Mon émission comportant un montage Hartley et 800 volts continu sur une lampe E4N.

« Ma réception : 1 détectrice à réaction (en direct) + 2 Basse-Fréquence.

« Antenne : en nappe de 3 brins de 40 mètres, espacés de 1 m. 50 à 17 m. de haut, orientée N.S.
« Temps : Très doux, pluvieux, brumeux. » (8 SSU)

Compte rendu de 8 RBR provisoire (Strasbourg). Antenne en cage 4 fils, longue de 25 mètres, haute de 15 m. Récepteur Bourne + 1 BF

Le 31-10 : 8 RM r8 90
Le 1-11 : 8 SSU (à 15 h.) — 1 FFP r8 90 — 3 TM r4 85 —
8 SM r8 130 — 6 TM r7 — 2 VW r5

Le 3-11 : 8 WAL r6 85 — 8 BRG r8 85 — 8 BC r7 130
8 ÉV r4 80 — 8 BQ tg r7 r6 105

Le 4-11 : ch5M r6 85 — 8 BRG r8 85 — 6 AH r5 90 —
8 CM r7 95 — octu r7 92 phonie : bruit de fond provenant de l'alternatif mal réglé, qrb peu stable, néanmoins compréhensible par bribes. — 8 EX r6 98 — 8 A2
r7 90 — 8 MN r8 88 — 8 CM r8 98

Le 6-11 : 9 AB r7 — 8 ÉV r6 98 — SMZY r8 105 — 8 GP
r9 105

Le 7-11 : 8 RX r7 92 — 8 PG r9 108
Le 9-11 : 8 FN r6 100 — 8 DP r8 88
Le 10-11 : 8 BF r9 108 — 8 II r6 98 — 8 SSU r9 102 —
9 AD r8 80

Le 11-11 : b 4 RS r6 105 — fn 3 NB r5 98
Le 12-11 : b 4 RS r7 105 — 3 AF r7 98
Le 14-11 : 8 MN r9 100 — 8 WAL r7 98 — 8 LLO r9 80
UFT2 r9 100 — 8 SSC r9 145 contre-manipulation.

Indicatifs entendus par 8 WAL (Nord) du 1^{er} au 20 Novembre. (Les indicatifs entre parenthèses indiquent TFC avec 8 WAL) :

FRANCE : (8 TM r6-3) — (8 II r7) — (8 AU r6) — 8 BX —
(8 IP r6) — 8 AB r8 — (8 BRG r7) — (8 QG r7) — (8 UZ r6)
(8 HSM r7) — (8 NS r7) — 8 GM r5 — 8 EM r6 — (8 AQ r6) —
(8 SSU r8) — (8 UD r2) — 8 XH r7 — (8 SM r7-4) — 8 RV r6
8 OK r5 — 8 BN r8 — 8 CT r7 — 8 FS r7 — (8 B-4) — 8 BAP r6 — 8 CZ
r3-2 — 8 SSC r5 — 8 WZ r5-6

BELGIQUE : (W2 r6) — (B7 r5) — 4 RS r7 — 4 AU r6 — (4 SS
r6) — (4 AX r5)

GRANDE-BRETAGNE : 2 OD r8-9 — 2 NM r8 — 2 KF r7 —
(6 AH r7-8) — 2 JS r7-7 — (2 UZ r7) — 2 UX r6 — (2VS r6) —
6 XG r6 à midi — (6 RY r7) — (5 UQ r6) — 5 NN r8 — (6TD
r7)

FINLANDE : 3 NB r6 — 2 NM r6 (2 NCA r3)
LUXEMBOURG : (0 LA r6)

SUISSE : 9 AB r6 — (9 AD r7)
SUÈDE : SMZY r5 — SMZZ r3 — SMZS r3

HOLLANDE : (0 BA r7) — 0 MK r5 — 0 MS r4 — 0 KC r5 —
(0 II r6)

NOUVELLE-ZÉLANDE : 4 AA r2-3
ITALIE : 1 FP

DIVERS : 1 NA — POZ — IDO — 2 YT — WGH — NKF —
1 SF — 1 AR — KDKA

Compte rendu de M. ROUGERON, du R.C. du Nord, 34 rue de Fontenay, Lille. — Réception sur 1HF + 1 D. Antenne prisme de 10 m. à 12 m. de haut.

Le 5-11 : cq de 8 ZM r7
Le 6-7-11 : 8 BF r5-7 qss — cq de 8 FI r7 — cq de 4 DD r6
λ 120 m. qss — 8 XH r6 99

Le 8-11 : cq de 8 EM r6 93 — cq de 8 NS r5 97 — 8 em
de 8 GP r7 — 8 EU r7 λ 108 — 8 HSM r9 λ 97 — 8 ZM r6 λ 110
8 SM r6 λ 120

Le 9-11 : cq de 8 FS r9 λ 104 — cq de 8 EM r8 λ 93 — cq de
8 XIX r8 λ 115

Le 11-11 : cq de 8 AB r6 85
Le 12-11 : 8 sr de 8 RO r6 120

Le 14-11 : cq de 8 SSU r6 λ 103 — 8 SM r6 λ 103

Le 15-11 : 8 UU r3 — 8hsf de 8 HSM r7 λ 100 — cq de 8 FC
r4 λ 95 — 8 WAL r7 — 8 SM r6 λ 95

Le 16-11 : 8 sr de 8 SG r2-3 qss λ 103

Le 18-11 : cq de 4 ALS r4 λ 103 — cq de 8 SSU r6 λ 93 — cq
de 8 MN r8 λ 96 — 8mn de 4 ALS — 8 BRB λ 92 — 8ug de
8 FC tg r6 λ 103 tp r3 — 8 FM r6 λ 90 — db de 8 HSM r9 λ 99

8 CT r6 λ 103 — cq de 8 GK r7 λ 103 — 8hsm de BD r3-4 qss
8 PO r3 98 — cq de 8 QG r6 λ 103 — 1bd de 8 BF r9 λ 92

Le 19-11 : 8 SSC r6 λ 102 (contre-manipulation très gênante — cq de 8 FC r4-5 qss λ 102

Compte rendu de M. TERNYCK (8 FC), 45 avenue de Selaine, Chauny (Aisne). — Reinartz 1 D + 1 B

Le 29-8 : 8 GÉ r8 200 phonie
Le 30-9 : cq de 9 AA r7 λ 135 — cq de OGDW r6 λ 105 —
cq de 8 BN r6 λ 105 — 8 uu de 8 WL r5 λ 116

Le 1-10 : 8 EE r6 λ 98 — 8 dq de 8 DP r7 λ 110
Le 15-11 et 17-11 :

8 aa de 9 AD r6 λ 115 — 8 AP r6 110 tp — cq de 8 NS r8 λ 110 —
9 re de 8 EM r7 105 — 8 fm de 8 JV r5 λ 95 — 8 rv de
8 WAL r8 105 — 8 GP r6 94 — cq de 4 AU r6 λ 130

Le 18-11 : 8 fc de 8 QG r6 λ 115 — 3 AP r7 tp — cq de
8 GD r5 λ 95 — cq de 8 WAL r7 λ 105

Le 19-11 : 8fc de 9 BR r4-6 120 — 8 fk de 8 GR r5 105 in-
table.

Le 20-11 : 8 QG r5 λ 115

Le 21-11 : 8 SM r8 λ 100 — 8 fc de 8 RM r2-5 — cq de 8 RO
r5 λ 120 — cq de 8 BB r7 λ 120 — cq de 8 EM r7 105 — 8 rm
de 8 RS r6 107 — 8 UU r6 110

Le 22-11 : 8 cg de 8 SIM r6 110 — 8 fc de 9 BR r7 120 — cq
de 1 3 RM r6 115 — 8 EU r6 105

L'IMPRIMER-GÉRANT : G. VEULIN, RUE DU CAUCHE, RUGLES (EURE)

Avis d'Emission amateurs

7BD (Espagne) émet les Samedis de 22 h. à 24 h. sur λ 95 environ, sans terre ni contrepois. — Pse qsl par radio ou par le « Journal des 8 ».

(8bp à 7bd — gra de 6UD : inconnu. — qsl 8qg expédié le 12-11).

8GP appartient à M. Pierre FONTENEAU, Ingénieur à l'Herbaudière, par Coanercé (Sarthe). — Emission tous les soirs de 22 h. à 24 h.

1MT appartient à M. Giulio Salom. Palazzo Spinelli. S. Angelo. Venezia, 21 (Italie). — Emissions sur 120 mètres avec 2 lampes Marconi Osram type MT4, avec 2 kilowatts alimentation et 5 ampères intensité-antenne. Haute-tension 42 périodes.

8AP fera des essais en phonie, la semaine prochaine, à partir de 21 h. sur 100 mètres; Puissance 100 w. environ. (émission régulière chaque soir). — Pse d'adresser renseignements sur modulation.

8TM à 150 k. sud de Paris (indicatif provisoire en attendant autorisation pour janvier). Trafic presque tous les soirs entre 20 et 21 h. sur qrh de 90 à 140 m. Très bien reçu dans tout le nord de la France, Belgique et Grande-Bretagne, 8TM semble moins bien entendu dans le sud et recherche correspondants dans cette région. — Circuit Hartley, modifié à la 3 BF. antenne non accordée, puissance maxima actuelle DEUX watts alimentée. — QRK 8 TM? Pse QSL via « Journal des 8 ».

8DL s'adressant à tous, appellera en tg presque tous les soirs (aussi souvent que possible) de 21 h. à 21 h. 15, longueur d'onde comprise entre 150 et 180 m. (variable avec les essais), puissance toujours inférieure à 10 watts pendant ces 15 minutes d'essai. Onde entretenue pure. — 8DL sera très reconnaissant aux camarades qui voudront bien lui adresser qsl. — En outre, à la date du 1^{er} Janvier 1925 (le 31-12-24 étant la date de clôture de cette série d'essais), 8DL offrira une lampe américaine neuve du type Radiotron U.V. 201 A., dans son étui d'origine, à l'amateur le plus éloigné de Fécamp qui aura pu saisir le mot de code émis dans les conditions sus-mentionnées.

8CA a terminé ses émissions pour le moment, elles reprendront que 8 jours à Noël et 15 jours à Pâques. — Pse aux indicatifs suivants de m'adresser gra ou qsl: 8zm — 8vw — 8vr — 8rg — 8atk — va50 — 0lo — 1er — 8zut — 0sk — 4qs — 8wl — g4ba — 8umz

R. Audureau, 55 rue du Simplon. Paris 18^e

8GH appartient à M. Charles THIERRY-MIEG, 50 bis, Avenue de Neuilly, Neuilly-sur-Seine. — Emet tous les soirs à partir de 20 heures, sur 150 mètres. — Serait reconnaissant à tous les amateurs qui voudraient bien lui adresser QSL de ses émissions.

QSL reçus (sans timbre pour réexpédition) et à réclamer au « Journal des 8 », pour les indicatifs suivants: 8SSH — 8GH — 8RBR — 8CZ — 8GL — 8SSC — 8MU — 8UD — 8WK — 8MZU — 8NU — 8SS — 8JBL — 8OA — 8AMB — 8BO — 8NZ — 8GO — 8XAX — 1FP — 1JW — 1AT — 1SS — 2AWD — 0ZO — 3RM — 6TV — 6TD — 9AA — 8ZM — 8II — 9AB

Nous rappelons à nos correspondants de vouloir bien joindre un timbre pour la réexpédition de leurs QSL (0.75 pour l'étranger).

Pse à M. Schlumberger (8DQ) de nous donner sa nouvelle adresse; ses journaux adressés à Grenoble nous reviennent.

Demandes de QSL

M. Lucien Beaumont (8GH), 38 rue d'Elbeuf à Rouen, demande à 8ZU — B7 — 8MZU, de lui envoyer carte QSL.

M. Norman Guy, Rosencath, Elm Park Road, Pinner, Middx, England, demande gra à 1MT, 0RW, 8JBL, 8ZM.

AVIS

La désignation des indicatifs « appelés » étant souvent un renseignement précieux pour les intéressés, nous prions nos correspondants de vouloir bien l'indiquer à nouveau dans leurs comptes rendus d'écoute. (Ceci modifie notre « avis » paru dans le supplément n° 12).

D'autre part, afin d'insérer le plus de comptes rendus possible dans le Journal des 8, prière à nos correspondants de ne pas faire figurer dans leurs QSL les indicatifs entendus à moins de 200 kilomètres; cependant, les émetteurs qui désirent voir leur émission signalée sont priés d'indiquer: « QSL Journal des 8 ».

Compte rendu de Marcel RUFFY, 97, rue Grande, Evreux (Eure). — Réception sur 1 détrece à réaction (montage Bourne) ± 1 BF. — Antenne: 1 fil de 12 mètres à 7 mètres de haut.

Ecoute du 19-11 de 0040 0300. (AMÉRICAINS)

cq u 4TJ r7 — 1bbp u 3AB r5 — 8atp u 1XAM r6 — 9efz u 2CZR r6 — 4jr u 3BSS r5 — cq u 1BCC r5 — 9ycr u 1XW 51w u 3VW r5 — 4jk u 1AXM r6 — 4XE r6 — f 8sm fu 1SB r7 — cq u 1ALY r5 — cq Europe u 1ATJ r6 — cq u 1RF r6 — 6agk u 2MU r7 — f 8sm fu 4XE r6 — 5am u 1FD r5

Ecoute des AMÉRICAINS de MM. GIGAUT et GRIMAUET, 12 rue du Quinconce à Angers. (Nuit du 12 au 13 Novembre de 5 h. 30 à 7 h. :

1ANA r4 — 1GV r5 — 10W r4 — 2AFP r3 — 2ANA r3 — 2CEI r4 — 2KF r3 — 3CJN r3

Compte rendu d'écoute de M. E. LEGROS, à Laqueusne par Moulins (Allier). — Antenne unifilaire 80 m. aperiédique. 1 lampe détrece à réaction :

Le 7-11 : 8bp λ 105 r4 — 8brg λ 98 r4 — 8ém λ 98 r5 — 8xr λ 110 r3 — 5uq λ 95 r3 — wgh λ 100 r3

Le 8-11 : 8co r6 — 8fq λ 99 r7 — 8gm λ 120 r4

Le 11-11 : 8év λ 100 r5 — 8gl λ 135 r4 — 8ns λ 100 r4 — 8pa λ 95 r6 — 0re λ 118 r4 — 0zz λ 102 r3 — 4ax λ 103 r5 — 6ah λ 102 r3

Le 12-11 : 8ab λ 90 r5 — 8brg λ 98 r4 — 8ct λ 115 r3 — 8gk λ 96 r5 — 8gp λ 91 r5 — 8ns λ 102 r4 — 8ps λ 110 r3 — 8 qg λ 98 r3 — 1mt λ 100 r3 — 3cm λ 99 r7 — 6td λ 110 r6 — 9ad λ 90

Le 14-11 : 8fv λ 120 r4 — 8mn λ 100 r4 — 8ps λ 110 r3 — 8ssu λ 110 r6 — 0ii λ 100 r3

Indicatifs entendus par M. Georges SOLET, rue d'Athènes, Bizerte (Tunisie):

Le 14-10 : HBS — 3AE — 3AM — 3AF — 8PR

Le 15-10 : 8MR

Le 16-10 : 8CM — 8AL — 8VV — 8OK — 3AF — 1HT — 1DO

Le 19-10 : 8NS — 8DA

Le 20-10 : 8AB — 8NS

Le 23-10 : HBS — OCTU

Le 26 : 8SM — 8VIV — TR — SP

Le 27 : 8EV — 1MT — TR2

Le 1-11 : 8DO — 8II — 8GM — 8SU — 9AD — 8UU — 8ZM

Le 3-11 : 8XA — 8JA — 8XY — POZ — UFT

Le 9-11 : Test de 8AB

Le 10-11 : 8BF — 8DX — 8BP — NBF3 — 8FS — 8CK — 3AF

8AB — 8NS — 8SSU — 1BF — 8DE — EC7 — 8DA

(Pse réclamer QSL qui seront envoyés avec détails).



NOUVEAUTÉ !

TRANSFO DE MODULATION

Primaire à 4 prises de 100, 200, 300, 400, 500 tours
Secondaire à 5 prises 6000, 12000, 18000, 24000 et 30000 tours
permettant 25 rapports de transformation
depuis 1 à 12 jusqu'à 1 à 300

Circuit magnétique ouvert. Tôle au silicium. — PRIX : 85 francs

E. LEFÈBURE, 64, rue St-André-des-Arts, PARIS (6^e)

PILES SÈCHES

"HELLESENS"

GRANDE CAPACITÉ
TRÈS LONGUE DURÉE



E. Mossé, Ingr E.C.P. 16 Avenue de Villiers, PARIS (17^e)

La lampe est égale

aux meilleures



**T
E
L
A**

ÉTABLISSEMENTS **GMR**

8 BOULEVARD de VAUGIRARD
PARIS (XV^e)

JACQUES CARTIER

CONSTRUCTEUR

19, rue Planchât, PARIS (XX^e)

Postes de RÉCEPTION à Semi-Résonance, 3 et 4 lampes
(à 150 à 6000 mètres)

MARQUE **AMPHION** DÉPOSÉE

PIÈCES DÉTACHÉES WIRELESS

et tout ce qui concerne la T.S.F.

**LAMPES
émission**

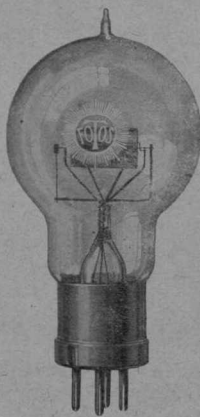

Grammont

10, rue d'Uzès
PARIS (2^e)

Réservé aux Etablissements **BARON**, 61, Bd National. Clichy

G. M. R.

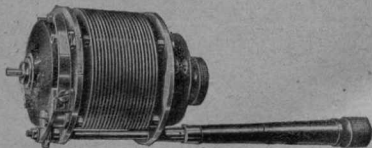

8, Boulevard de Vaugirard, Paris

JOURNAL DES 8

Paraissant CHAQUE SAMEDI sous forme de numéro régulier ou sous forme de supplément

ORGANE DE LIAISON ENTRE LES AMATEURS FRANÇAIS & ÉTRANGERS
s'intéressant à l'émission et à la réception des petites ondes légalement autorisées

ABONNEMENTS :

France (pour un an)..... 25 fr.

Etranger (pour un an)..... 35 fr.

ADMINISTRATION :

Imprimerie VEUCLIN

RUGLES (EURE)

n. c. DÉVÉLUP 938

ANNONCES & RÉCLAMES
à forfait

INSERTIONS TECHNIQUES
gratuites pour les abonnés

STATION 8 DD

8 DD est monté en plein centre de Grenoble, à proximité du Siège social du « Radio-Club Dauphiné ».

L'antenne est composée de deux cages de 7 m. de long chaque, diamètre 1 mètre, 6 fils 20/10.

La descente d'antenne comprend une cage de 6 fils 20/10, longueur 14 mètres. Hauteur de l'antenne 20 mètres.

Le contre-poids est en double éventail, 18 brins de 50 centimètres, à 3 m. au-dessus du sol.

Le poste, situé au second étage, comprend deux salles : salle d'émission et salle d'accumulateurs.

L'auditorium est situé au Siège social du R.C.D. et est relié à 8DD par une ligne téléphonique privée.

La batterie de chauffage a une capacité de 180 AH sous 8 volts. La batterie de tension comprend 600 éléments d'accumulateurs, soit 1200 volts, 3 AH. Ces deux batteries ont été offertes par la « Société des Accumulateurs du Dauphiné ».

Un Groupe composé d'un moteur et de deux dynamos permet d'effectuer la charge.

Le schéma ci-contre explique suffisamment le poste émetteur proprement dit.

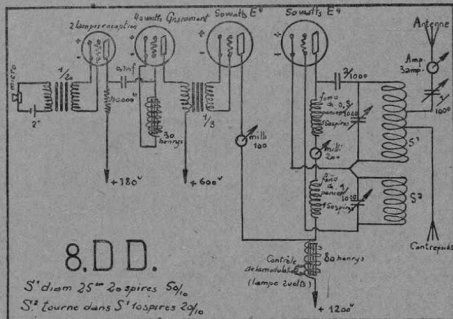

Avis d'Emission amateurs

8 DU M. Jules GALOPIN, 37 rue de Tivoli, Metz (Moselle).
Travail : Tous les JOURS à partir de 22 h. 30 sur λ 35 à 200 mètres. Recherche amateurs pour essais sur petites longueurs d'onde.

8 SSC fait des émissions régulièrement en tg. de 3 h. à 3 h. 30 et de 5 h. à 5 h. 30, mercredis et dimanches exceptés, sur 140 mètres environ de longueur d'onde. Onde à peu près pure, contre-manipulation parfois un peu gênante. — 9 CA (P. BUREZ, 68 avenue de la Celle-St-Cloud à Vaucluse) se charge des QSL destinés à 8 SSC. Ces QSL devront mentionner, autant que possible, les conditions atmosphériques au moment de la réception, les variations d'intensité, en un mot, toutes indications précieuses pouvant renseigner les opérateurs sur la propagation des ondes.

8 BP répond aux cq entendus chaque soir à partir de 21 h. — Même λ que le correspondant appelant. — Puissance inférieure à 6 watts, note pure.

Situation des Indicatifs Américains, par le chiffre respectif à chaque Contrée :

- 1 Etats du Maine, New Hampshire, Vermont, Massachusetts, Rhode Island, Connecticut.
- 2 Partie Ouest Etat de New-York et le Nord de New-Jersey.
- 3 Sud de l'Etat de New-Jersey, Sud de Pensylvanie, Etats de Delaware, Maryland, Virginie et Colombie.
- 4 Caroline du Nord, Caroline du Sud, Georgie, Floride, et Territoire de Porto Rico.
- 5 Alabama, Mississippi, Louisiane, Texas, Tennessee, Arkansas, Oklahoma et New-Mexico.
- 6 Californie, Nevada, Utah, Arizona, et Iles Hawaii.
- 7 Washington, Idaho, Montana, Wyoming, et Alaska.
- 8 Ouest de l'Etat de New-York, Nord Pensylvanie, Ouest Virginie, Ohio et Michigan (parties sud des Lacs).
- 9 Illinois, Indiana, Wisconsin, Minnesota, Kentucky, Kansas, Missouri, Iowa, Colorado, Dakota du Sud, Dakota du Nord et Michigan (partie nord des Lacs).

EXTRAIT DU RADIO CALL BOOK
* TRADUIT PAR M. GIGAULT, du R.C. d'Anjou.

Demandes de QSL, QRA

M. NORMAN GUY, Rosenath Elm Park Road Pinner, Middx, England, demande qra à 1 AR, 1 EC, 3 AF, 8 LLO, 8 WK, 9 AO, 0 KC, 0 II, pour qsl.

M. K.L. PALMER (g 6 TD) Vyrnwy Llanstffraid, Montgomeryshire N. Wales, England, demande qra à 3 AF, 9 AA, 9 AD, 9 BR, pour qsl.

M. WASTOW, 67 Gordon Road, Ealing, London W.5 de-
mande qra à 8 II, 8 RCR, 8 ZZ, 8 HSM, 8 TM, 8 UU, 8 WV,
8 LMT, i 3 RM, n 0 MS, 7 EC pour qsl.

QSL reçus et à réclamer au « Journal des 8 », pour
les indicatifs suivants: 8 SSH - 8 GH - 8 NU -
8 WK - 8 JBL - 8 OA - 8 AMB - 8 BO - 8 NZ -
8 GO - 8 QM - 8 IC - 8 LLO - 8 SG - 8 RR - 8 JV
8 LR - 8 UD - 8 MZU - 8 WAL - 8 GM - 8 NK - 8 VV
8 ARA - 8 VW - 8 WB - 0 RE - 9 AA - g 2 GY
1 FP - 1 JW - 1 AT - 1 SS - 2 AW - 0 ZO - 0 II
3 RM - 6 TV - 6 TD - 9 BR - 0 AAD

Nous rappelons à nos correspondants de vouloir bien
joindre un timbre pour la réexpédition de leurs QSL (0.75
pour l'étranger).

Comptes Rendus d'écoute

Indicatifs entendus par M. LEMOINE à Châlons-Marne.

Le 14-10: 9ehb de f 2ox - 8fmu r7 - f 2ox de f 8ds -
cq de 4qs - mh de 8bn - cq de 8wal - 8wal de 8ds - 8tm
v 2df - 8fs - Phonie de ? (lâchez la ficelle) - 8fg - cq
de 8ds - 4ko - 8brg de 8mn - 8mn de 8brg - 8gl - cq
de 8wal - 8vv de 8fs

Le 20-10: g 2od - 14 de 4rs - 2aa de g 2sh

Le 23-10: 8ssu - 2od - cq de 1jw - 1jw de 8ds - 8qs de
8ez - g 5si - g 5nn - n7 de g 5bv - cq de 1fp - f 8zz -
cq de 8ds - 8df de 1fp - 1 fp de 8 ds - z 4aa de g 5nn -
g 2st - 1 jfw - 1jw de f 8 ds - g 5si - 4aa de g 5nn -
g 5bv - 5mx de 11m5 - 4aa - 8sm de 1jw - 5nn - 8gz de
4 aa - 2m de g 4rs - cq de 8brg - 8brg de 8ds - test de
4rs - 4rs de 8ds - 2mc - 2mc de 4rs - cq de 8wal - 8wal
de 8ds - cq de g 2wj - g 2nm - g 2sz - cq de 8sm - 2aa de
g 5bu - 8zz - 8cz de 8ds - cq de 8ssu - 8ssu de 8ds - cq
de 8bf - 8bz de g 2od r8 - 4aa de g 2wj - Tafay de 8sm
2od - z 4aa de 8fz - z 4aa de g 5nn - 5ll de 1jw - cq de 8ds -
4mk - n7 de g 2wj - 4ag de g 2wj - arrl de 1jw - arrl
de 2wy - 2wy de 8ds - 8bf - cq de 8eu - 8eu de 8ds -
8ds de 8eu - arrl de 8eu - 2fv - 6ag de 2od - 1eq de 2fn
cq de 8mn - 8nz de 8bg - cq de 8al - 8bg de 8ds - Pho-
nie B11 à 8bd et 8ds

Le 28-10: 1xav v g 2od - z 4aa v 8fz - 8bf - arrl 5si -
4aa v g 2nm - 4aa de 8fj - 1dq - 1my de g 2w - 4ag de
2od - g 2nm - 5lf

Le 29-10: 2an de g 2od - abc de wgh - 4os v 8ds - arrl
v 2cm - cq de 8ssu - 8ssu v 8 ds - nz de g 2od - 7n v
g 2nm - cq de f 8mn - z 4aa v g 5nn - test v g 5nn -
2fn de 8xn - nz v g 2wj - cq de 8ab - g 2vw - 2vw de
8ds - 8ds de g 2vw

Le 31-10: abe v wgh - g 2od de 8ab - 2cm - g 5qv - 2od
nz 4aa v 2wj - nz de g 5nn - 4aa v g 6tm - 3nm - 8cu
i fer de 8ds - g 2wj - nz 4ak v 8ab - arrl v 8ds - 5mx -
4ak v g 2nm

Indicatifs reçus par P. Sarage, 14 Norwich Road Lo-
westof, England. - Réception en Octobre-Novembre sur
1 D + 1 BF:

8 QG - 8 MA - 8 HSM - 8 QF - 8 MN - 8 GK - 8 CPP
8 CK - 8 FS - 8 GL - 8 PA - 8 SSU - 8 HSG - 8 GG -
8 UU - 8 GO - 8 AQ - 8 GP

Indicatifs reçus par M. RONALD DENNY, Hilside, Waver-
leykd, Weybridge, Surrey (England).

8 FM - 8 FF - 8 FI - 8 FJ - 8 FQ - 8 FG - 8 GI - 8 GK
8 GO - 8 II - 8 LL - 8 MR - 8 MG - 8 MN - 8 NS - 8 QG
8 QQ - 8 RG - 8 RV - 8 SS - 8 SG - 8 SM - 8 TM - 8 UU
8 UQ - 8 WV - 8 WZ 8 HSG - 8 LMF - 8 LLO - 8 RBR -
8 RMT - 8 RGT - 8 SSC - 8 SSU - 8 WAF

(Pae aux indicatifs ci-dessus d'envoyer qra à M. Denny,
qui répondra qsl).

Compte rendu d'écoute de 8 GP à Conneré (Sarthe). -
Soirée du 26 Novembre de 1830 à 1915 et de 2115 à 2330. -
Antenne cage 20 mètres. - 1 détectrice à réaction. (Pour
les indicatifs reçus r7 sont pris en bon haut-parleur avec
+ 1 BF:

18 h. 30 : cq de 4 RS r6 7 99 - 3bq ag 2 OD r8 96 - bri de
B7 r7 85 - 8aa de 8 RM r7 85 - cq de 8 WAL r6 98 - 3bq
ag 2 MC r6 100 - 8év de 8 AQ r7 100 - cq de 6 US r7 116
ag 2 KW r9 107 - cq de 9 BR r7 116

19 h. 15 : cq de 8 RV r7 127

21 h. 15 : 8ps de 8 NS r7 126 - 8ns de 8 PS r5 120 - 8 FC
r6 110 - cq de f 8 AB r8 82 - cq de 8 AB r9 90 - 8cf de 8 CT
r7 113 - cq de 8 AU r7 93 - 8 SG r7 105 - cq de 3 AF r6 88
cq de 1 CF r7 110 - 8ww de 8 LR r7 109 - cq de 6 US r7 116

21 h. 45: 9br de 8 DQ2 r8 120 - 8ct de 8 CF r4 111 - 8ab
de 8 RV r5 128 - 9aa de 8 RO r8 87 - 8ab fu 2 BUM r4 80

22 h. 10 : cq u 3AD r4 80 - cq de 8RBR r5 - 4wr u 2AG
r5 80 - cq de 8UU r7 100 - cq de 9AA r6 100 - test de 8NK
r7-8 123 - 2vf de 2 IN r6 85 - cq de 3 MB r7 87 - 8ab de
3 CM r7 87 - cq de fn 3 NB r7 125 - test de 8 BV r7 88 -
iii de 6 GM r6 124 - 1 ef de 2 GY r5 123 - 5 MO r8 127 -
2awo de 2 FL r6 118 - cq de 8 DU r7 89

23 h. : 8 UD r5 101 - test fn 2 NM r5 101 - 2 nm de 2 CC
cq u 2 AG r4 80 - cq u 2BCG r4 80 - cq de 8 EU r6 108 -
5 TZ r5 125 - cq de 8 BP (pure) ici 4 watts, r5 101 - cq de
6 NF r7 104

23 h. 30 : test de 6 GA r6 116

SIMPLIFIEZ

Faites suivre l'abréviation (R) indiquant la valeur d'inten-
sité, d'un chiffre indiquant le nombre de lampes à la
réception. (Exemple: qrk r6 veut dire, « je vous reçois
r 6 sur 2 lampes ».

(8 GP)

Indicatifs entendus par M. MALONIE à Menton :

Le 21 et 22-10: 1MT r9 - 1 FP r9 - 4 RS r5 - 4 UU r7 -
8 AL r8 - 8 RBR r8 - 8 SY r6 - 8 JBL r7 - 8 SM r8 - 8 JV
r7 - 8 BRG r8 - 8 IP r7 - 8 PP r7 - 8 EV r8 - 8 WZ r7

Le 28 et 29-10: 2 NM r8 - 2 OD r9 - 2 FN r7 - 2 WJ r7
4 YZ r5 - 5 NN r6 - 6 TM r7 - 8 CC r7 - 8 EV r8 - 8 WAL
r6 - 8 EM r9 - 8 SM r9 - 8 RBR r8 - 8 EP r8 - 8 EU r8
8 ZM r7 - 8 DP r9 - 8 PA r8 - 8 BU r7 - 8 MN r8

Du 20 au 22-11: 1 AM r6 - 2 OD r9 - 3 AF r9 - 4 RS r5 -
- 6 GH r6 - 7 TS r6 - 8 WAL - 8QG r6 - 8EM r9 - 8AQ
r7 - 8 HSG r7 - 8 LPC r6 - 8 FC r9 - 8 NS r9 - 8 TM r8
8 BV r7 - 8 UU r8 - 8 SSU r8 - 9 AA r9 - 9 AD r9 - 9BR
r7

Indicatifs entendus par G. W. THOMAS (2 AQK) 169 Stills
Rd., Cambridge, England. - 1 D + 1 B
Du 13 au 22-11:

FRANCE: 8 BC - 8 BRG - 8 CG - 8 DQ1 - 8 EV - 8 EP
8 EX - 8 FI - 8 FM - 8 FQ - 8 FS - 8 GH - 8 GI - 8 GK
8 GL - 8 GM - 8 GN - 8 GO - 8 GP - 8 HSM - 8 II -
8 JBL - 8 LLO - 8 MD - 8 OK - 8 PD - 3 QG - 8 RM -
8 SSC - 8 SG - 8 TM - 8 TO - 8 UD - 8 UK - 8 U2 -
8 VG - 8 VV - 8 VW - 8 WAL - 8 WV - 8 XH - 8 ZST
8 ZUT - 3 XO

HOLLANDAIS: 0 AZ - 0 BU - 0 GA - 0 GG - 0 KC - 0 II
0 OX - 0 RB - 0 SK - 0 ZA

BELGIQUE: 1 BF - 102 - 4 ALS - 4 YZ - 4 UU - 4 SS

ITALIE: 3 AF - 3 RM

DIVERS: 3 CM - 3 DAX - 3 ZP - 4 AA - 7 BD - 10KZ
YABO - YA7F - AJN - NN - OO - SGG

Indicatifs AMÉRICAINS reçus sur 2 lampes. Montage
établi par le Sous-Lieutenant HENRARD, Chef du Réseau
Radiotélégraphique de l'A.F.R. SP 180. - Ecoute de 2 h. à
5 h. 30 :

cq u 6 BN r5 - 1ckp u 3 ADE r4 - cq u 1 AJA - 8 upd
u 1 CAA r3 - cq 3 ADE - 9xi u 9 ZT r7 - cq u 2 BQU r6
- 8 ab fu 2 MU r4 - cq 1 CM r7 - cq u 1 MO r3 - cq u
1 BHM r5 - cq u 8 AMR r2

Compte rendu de u IAUR (Amérique):
 ANGLETERRE: 2 NM — 2 OD — 2 KF — 5 NN
 DIVERS: FTJ — 8 AB r8
 FRANÇAIS: POZ — IHT

Le Docteur CORRET, 97 rue Royale, Versailles, tient à la disposition de 8 GO, dont il ignore l'adresse, une carte qsl de u 1 MY

Indicatifs entendus par M. SACAZES à Toulon. — Période du 1^{er} au 15 Novembre:

FRANÇAIS: 8XH 8RM 8PP 8CP 8TM 8UU 8ZM 8CA 8BT 8EX 8CN 8TO 8DI 8RBR 8AZ 8FM 8KLZ 8SU 8CO 8GO 8EU 8BP 8AX 8CB 8NS tp 8VAL 8GM 8HS 8BRG 8MN 8FM 8UMZ 8VV 8EM 8AB 8BF 8FW 8F3 8HSM 8LLO 8FS 8FN 8PA 8PX 8LK 8LO 8BM 8GI 8FX 8FZ tp

ANGLAIS: 6RY 2OM 2AG 2CC 2MM 5SZ 5CX 5MO 6ME 2JU 5NN 2NM 6ME 6AF 25Z 5OK 5OX 5KO 5KM 5KK 5KI 2AT 2AX 2FZ 2OD 5GM 2JF 2FF 2FJ

AMÉRICAINS: 2CVJ r7 1SW r5 1BXH r4 1BRI r5 8UAR r7 3CM r6 1MY r4 (fc de 2 h.) 1JMH r4 1BHJ r7 1ANA r5 1SF 1ML r6 1AJG r5 1SJ 3CA r7 1XBY r2 1TL r3 2AVG r3 3MF r5 4XE r7 2SXB 4UK r3 1BTT r6 2GVS r3 4JR r3 1SE r4

BELGES: 4C2 r6 4CP r5 2FF r7 2GG r5
 ITALIENS: 1FP Roma (Haut-Parleur).
 SUÉDOIS: SMZZ r4 SGG r6 SMTY r7 SMYY r5
 FINLANDAIS: 3NB r4 2NM r8 1NA r6
 SUISSES: 9AB 9AD 9AA 9AT 9AP
 LUXEMBOURGEOIS: 0AA 0AB
 NEO-ZÉLANDAIS: 4AK 4AG r6 4AA r5
 HOLLANDAIS: 0MS 0RE r5 0ME r5
 DANOIS: 7BD r6 7EG r5
 ESPAGNOLS: e3XA eAR3
 ARGENTINS: LPZ r9 (haut-parleur) GBB r7
 CANADIENS: 3GH r4 1AR
 AUSTRALIENS: OWL (tous les matins de 03 h. à 03 h. 13)
 DIVERS: 10KZ 18KX r6 B 2 r5-7 T9AB Trafic de ABC avec WGH r8 réception sur 50 m.

8BAZ (haut-parleur). Alger (haut-parleur) Lemouzy (haut-parleur). OC45 Mont-Valérien (haut-parleur) r4 de jour.

Je signale en particulier, la réception plus forte et plus facile des Américains vers 01 h. 00 du matin que la réception des Français le soir de 20 h. à 22 h.
 La réception des postes 4AG et 4AK se fait également sur antenne intérieure d'une façon excellente. Ils sont reçus par instants et surtout vers 5 h. 30 force r6-9.

PS — Réception utilisée: 1 lampe (Reinartz ou Bourne) suivie de 1 BF, sur antenne intérieure monopilaire de 4 mètres.

Postes entendus par 8 DU, 37 rue de Tivoli, Metz (Mosselle):

AMÉRICAINS:

10-11: 5gs, 8bv, cq de 8hsm, cq u 2ev, cq u 2brb, cq u 4sa, cq 10aa, cq f 8fk, cq f 8su, abc u wgh
 11-11: cq 10aa, n ore, test g 2cc, 1bgq ug 6 nf, cq u 7by, w2 bg 5ox, cq u 1sz

14-11: cq de 8fg, cq 10aa, 2afu, 2uft, 2ar
 15-11: 2uft, 5ox, 0zz ng 5ox, cq de 8hsm
 10-11: 8cm, 8ssu, 8gk, 8tm, 8lr

17-11: 8ns, 2yq, 6gh, 8cu, 6us, 5z, 5ox, 2nb, 8hsf, 8ih fu 1bf, 6hb, u latj, nkf u 4be, 4be u nkf, cq u 1ar, cq u 4tw
 18-11: cq b 4qs, cq u obq, cq d 7ec
 19-11: 8sc, cq g 6tm

20-11: b7 de 8aq, cq de p2
 21-4j: 9br, 2ex, cq 1 lam, 7ec dg 6td, cq g 5tz
 22-11: cq de 8wv

23-11: 9bv, 8fk, 10kz, 5uk gu 1atw, cq u 8aly, cq u 2ax
 24-11: cq u 2bec, cq u 2tg, cq u 1ckp, 4eq u 1ckp, cq u 1ccc, cq u 7ex, 2nm gu 1ccc, 2nm gu 1sf cq u 1emp, cq uf 8qg, cq u 1bdt, cq u 1emp, cq de d 7ec

25-11: Djibouti v 0edj, 1 1af, 2em ag 2od, p2, 5gs, a 0gn de a 4ol, 13mb, 1emp ug 2kw, 8lpr

26-11: cq de f 2nm, 8du ffn 2nm, cq u 2bgg, cq u 8 add, 1af eu 2bgg, cq u 1ajg, cq u 3jo, 3jo u a4s, 9zo, 3co, 3li u 3chg, cq u 1stv, 8lpr, cq u 2ay, cq u 2ety

Récepteur: Reinartz modifié par 8 DU, (1 D + 2 BF)
 PS. — 29-11: Liaison bilatérale de 23 h. 25 à 23 h. 45 entre f 8 DU et u 1AJA: M. George Etter, 6 Adams Street, Dürchester, Massachusetts. Ma puissance d'alimentation était de 122 watts, une lampe Radio-Major. Antenne unifilaire, 120 m. de long, contrepoids cage 6 fils de 10 m. u 1AJA accusait qsa 8 DU et pas une seule rpt. Ma 7 101 mètres. Reversed feed Back, couplage de l'antenne par induction. Intensité-antenne: 0.2.

Postes américains entendus le 29-11: 2bum qui m'a appelé, mais qrm, 1boa, 2fs, 2beco, 1sf, 1bdt, 8adg, 1dd, 8aly, 1bec, 2epa, 1ekk, 1ef, tous reçus r7 à r9

Pse à a7by, a2cm qrk r7, d'envoyer qra pour qsl.

J. GALOPIN (8 DU).

Selfs ANTICAPA

sans vernis, sans gomme-laque (Déposé)

La plus faible capacité

La plus faible résistance HF

Le plus GRAND RENDEMENT pour toutes ondes

VERITABLES LOW LOSS COILS PAR EXCELLENCE

Gros: THOUVAIS-COIGNARD, La Ferté-St-Gyr (Loir-et-Cher) — RC 1446

Détail: Chez tous les BONS revendeurs

Dépôt: Rue de la Bourse PARIS

ÉTABLISSEMENTS RADIO L.-L.

— (LUCIEN LÉVY) —

POSTES EMETTEURS de toutes Puissances

ASSURANT LIAISONS RADIOPHONIQUES A GRANDES DISTANCES

RÉCEPTEURS BREVETÉS " AUDIONNETTES " & SUPER-HÉTÉRODYNES

Bureau: 66 rue de l'Université, PARIS (7^e) — Tél. Fleurus 00.17



NOUVEAUTÉ !

TRANSFO DE MODULATION

Primaire à 4 prises de 100, 200, 300, 400, 500 tours
 Secondaire à 5 prises 6000, 12000, 18000, 24000 et 30000 tours
 permettant 25 rapports de transformation
 depuis 1 à 12 jusqu'à 1 à 300

Circuit magnétique ouvert. Tôle au silicium. — PRIX : 85 francs
E. LEFÈBURE, 64, rue St-André-des-Arts, PARIS (6^e)

PILES SÈCHES

“HELLESENS”

GRANDE CAPACITÉ
 TRÈS LONGUE DURÉE



E. MOSSÉ, Ing^r E.C.P. 16 Avenue de Villiers, PARIS (17^e)

La lampe

est égale
 aux
 meilleures



**T
 E
 L
 A**

ÉTABLISSEMENTS GMR

8 BOULEVARD DE VAUGIRARD
 PARIS (XV^e)

JACQUES CARTIER

CONSTRUCTEUR

19, rue Planchat, PARIS (XX^e)

Postes de RÉCEPTION à Semi-Résonance, 3 et 4 lampes
 (à 150 à 4000 mètres)

MARQUE **AMPHION** DÉPOSÉE

PIÈCES DÉTACHÉES WIRELESS

et tout ce qui concerne la T.S.F.

**LAMPES
 émission**

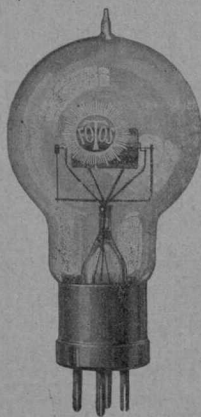

Grammont

10, rue d'Uzès
 PARIS (2^e)



Hauts-Parleurs

Transformateurs
 pour toutes applications

Condensateurs
 variables, de précision



ÉTABLISSEMENTS BARDON

61, Bd National
 CLICHY (Seine)

TÉL. MARCADET 06.75
 & 15.71

R.C. Seine 55844

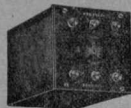

T.S.F.

AVEC LES ACCESSOIRES GARANTIS

Dyna

Vous obtiendrez le meilleur rendement de votre Poste

Manuf. CHABOT
 43, R. Richer, PARIS

Catalogue illustré de 50 pages

..... JOURNAL DES 8 PARAISSANT CHAQUE SAMEDI sous forme de numéro régulier ou sous forme de supplément

ORGANE DE LIAISON ENTRE LES AMATEURS FRANÇAIS & ÉTRANGERS
 s'intéressant à l'émission et à la réception des petites ondes légalement autorisées

ABONNEMENTS :
 France (pour un an)..... 25 fr.
 Etranger (pour un an)..... 35 fr.

ADMINISTRATION :
Imprimerie VEUCLIN
 RUGLES (EURE)
R. C. Evreux 934

ANNONCES & RÉCLAMES
 à forfait
 INSERTIONS TECHNIQUES
 gratuites pour les abonnés

Comptes Rendus d'écoute

Compte rendu de M. F. BALSSELL, Calle Cervantes 20-2 Reus (Tarragone) Espagne. — Récepteur 1 D + J B.

Le 3-41 de 2250 à 2300 : 8ém f BMTZ r4 — 8wk g 6GM r2 4 8zm de 2JX r3 — 2jx gf 8ZM r7

Le 4-11 de 2103 à 2330 : 5UQ r3 — 3yz bf 5OX r3 — 8aq 2mx de 8EM r3 — VGH r3 — 8mtz de 8HSM r4 — test g 5ZR r3 — 5rz de 8PA r4 — 8BU r3-4

Le 5-11 de 2037 à 2220 : 9AB r6 — 8ct de 8CF r6 — 1fp de 9AD r3 — 8fs de g 2ZU r3 — eq de 8RO r3 — 8KK r3 — 1TT r3-4

Le 6-11 de 2158 à 2215 : 8WR r3-4 — 8wr de 8XR r3 — eq de 8SSC r6

Le 7-11 de 2208 à 2357 : 8gp de 8QC r3 — eq de 8EV r4 — eq de 4AU r3 — 8BP r4 — 2nm fng 6TM r5 — test de 3CM r7-8 — 8rt de 8GP r7-8 — 8g6m de 7EC r3 — fn 3nb de 8ZZ r7-8 — eq de 8QG r7 — 8ag de 7BD — 7bd de 8QG r7

Le 8-11 de 2213 à 2350 : r073 de 10KZ r5 — 8GO r5 — 8hsm ff 8CO r5 — 8cn de B7 r5 — 9ad de 8GM r3 — 8gm de 9AD r5 — 8éu ff 8NS r5 — eq de 8EV r5 — 7bd de g 6UD r2 — eq f 8WZ r4 — eq de 8FG r4

Le 9-11 de 0030 à 0122 et de 2335 à 2325 : arri de f 8FI r5 6gm de 6ME r3 — arri de 8CM r5 — eq de 3CM r4 — eq nz de f 8EN r5 — 8EV r4 — test g 6NF r8 — 8éu ff 8HSM r7 — test f 8AU r4 — test f 8GP r7 — eq de 7EC r3 — 1sf ug 6TM

Le 10-11 de 2315 à 2326 : 10kf f 8AB r8 — 8gl de 8CM r3 8hsm de 8PA r4 — g 5NN r4 — B7 r5

Le 12-11 à 2200 : 8BRG r3

Le 13-11 de 2207 à 2330 : g 6td f 8HSM r4 — eq de 8SSC r9 8ssu de 8BRG r4 — eq de 8UD r4 — 8GP r6 — 8ud de B7 r6 3af de 8BQ r5 — eq de fn 2NB r3 — 8fm de 8GL r5 — eq de AIN r5 — eq de 8FC r3 — fn 3nb de 8HSM r4 — g 5UO r3 8EÜ r3 — eq de f 8SM r7 — 8bu ff 8DE r5 — 0re de 8BRG r5 8AQ r4 — 8wk de 8BP r4

Le 14-11 de 2210 à 2240 : 8gc de 8WAL r4 — test de 8U r6 8zz de 8SSU r5 — 8sm de 8VK r3 — 8CG r3 — 8ssu de 8ZZ r5 — eq de 8GK r7

Le 15-11 de 2220 à 2356 : eq de 0re r4 — 8fs ff 8SSU r7 — smzz de B7 r4 — 8II r5 — eq de g 8P r6 — 8gp de 7BD — 7bd de 8GP r6 — 8GO r6 — fn 2nca de 8XH

Le 16-11 de 0016 à 0028 et de 0600 à 0640 : arri de 4AX r5 0re de 1FN r3 — 1fn de 0RE r6 — 1gv ff 8AB r9 — arri ub 4YZ r4-7 — 8BF r9 — eq ff 8FQ r7-8 — eq de 8EU r6 — test de f 8GO r6 — eq de a 0TV r6 — 3kt gf 8BF r9 — 1ar f 8CS r5 — eq de 8AB r9 — u 1GMP r6

Le 17-11 de 2239 à 2315 : 8em de g 6GM r4 — 8sm de 8GH r5 — 8PA r5 — arri g 5 NN r7 — eq de b 4YZ r5

Le 18-11 de 2155 à 2208 : ain de f 8CT r4 — test de 8SSU r4 8gh de g 6TD r5 — eq de f 8ML r3 — 8TM r3 — 8QG r5

Le 19-11 de 2125 à 2216 : 8ct de 8CF r4 — 3nb de g 6TD r5 8EV r6 — 8nw ff 8LR r5 — 8NS r5 — 8cf de 8CT r3 — test g 6QB r3 — 8NS r3 — fn 3NB r3 — 8jv de 10KZ r6

Le 21-11 de 2152 à 2245 : 8cf de 8CT r4 — eq de 8HSD r2-4 5US r2 — 8be de 9BR r2-6 — 8EV r5 — 8ns de 8RM r5 — 9ad

de f 8BRG r5 — eq de AIN r5 — 8SSC r3 — 8uu de 8BC r3 eq de 8AQ r6 — 8be de 8U r6 — 0gc de 8BAP r3 — g 5HA r4 — test g 5LF r4 — 8aq ff 8DE r7 — 0tv de 9AD r7 — 9ad de 0TV r7

Le 22-11 de 0349 à 0359 : eq u 2NNC r4 — eq u IPP r6 — 6nf gp 1SF r7-8 — u 2CHG r3 — arri f 8GO r6

Le 22-11 de 2205 à 2338 : 8ssu de 8AP r7 — 8SSU r5 — eq fn 3NB r3-5 — 8II r3 — g 6TD r7 — 8pa f 8LR r3 — 8oo f 8EN r6 — 8CR r3 — eq f 8WV r7 — eq fn 2NM r4 — 9BR r3 — b4RS r4 — g 6GA r3 — 8FV r3 — 8HSM r6 — 8hsf ff 8WV r7 8lmt de 8U r6 — eq de 8GK r6 — eq de 8BP r5-6 — 1fn 0gc de 8MG r4 — eq de 8U r5-6 — 8uu de 8LTM r5 — b 4fs de 8II r4 — eq de 7EC r6

Le 23-11 de 2045 à 2300 : eq de i 3AF r3 — eq de 8U r4-7 8uu de 7BD — 7bd de 8U r7 — eq u 2CVJ r5 — eq u 2BSC r3 — eq u 3BDO r2-3 — eq u 2BG r3 — eq u 1BHM r6

Le 24-11 de 0030 à 0035 : eq u 2BSC r4 — eq u 1 SF r5

Le 24-11 de 2216 à 2331 : 8GP r6 — eq de 8SSU r6-7 — 8uu de 8BRG r4 — eq de 8LPR r3 — eq de B7 r4 — 7EC r5 — 8gp de A0 r6-7 — 0MS r3 — fn 2NCA de 8BP r4 — eq de 8U r5 — 8gh gp 2B r3 — 8FG r4 — test de g 6AH r3 — test de g 2NB r3 — fn 3nb f 8HSM r3 — eq de 10AA r4 — 10aa lg 6LJ r6-7 — 5pd g 6GH r4 — fn 3nb fn f 8DE r4 — 8du ff 1AM r3 — eq de 8QC r4 — test n 0GC r5 — 2nb f 8UD r3

Le 25-11 de 2223 à 2305 : eq de 8AQ r4 — 4yz de 8EV r4 — vvv f 8AU r4 — 8eq i 1AM r3 — 8év de 4YZ r2-5

Le 26-11 de 2150 à 2303 : 2bum ff 8AB r9 — 8ab fu 2CVS r3 — 9aa de 8RO r3 — PL de SMY r3 — u 8ad de 8U r5 eq de 8EN r6 — 8ms de 6US r3 — eq de 8EU r6 — test de 8NK r6 — 6ns de 8NS r6-8 — eq de f 8FP r4 — 8ab fn 3BWT r6 — 8ab fu 4JR r6 — eq de 8LM r6 — eq u 4JR r4 — test u 4TJ r3 — eq u 1BHM r6 — 4tj u 1IER r4 — eq de 9BR r4 8si u 1CIT r3 — 4nj u 3HH r5 — eq u 2BGC r4 — 9hk u 2BCW r3 — z lak u 2BYM r4

Le 27-11 de 2220 à 2355 : eq ff 8AQ — 8aq de 1CF r7 — 8GI r4 — 8év b 4QS r4 — arri f 8GO r6 — eq ff 8AU r7 — eq u 2BQ r3 — eq u 2BRB r2 — 8aq fu 1BDT r5 — 1aja ff 2BGO r6 — 3ly u 2ABD r4 — 1cmp u 1SF r5 — eq u 2BGG r3 2ncf 8U r5 — eq u 8ALY r4 — eq de 2BR r3 — eq 2BBN r4 — eq u 2AG r6 — 8ak u 1AJG r3-6 — 5mi u 2AWF r4 eq u 3MF r5 — 3tj u 3LR r3 — eq de A0 r8 — 1bjj u 4BQ r3 — 8tr u 2CBG — 9amz u 3MF r5 — u 2AUV r2-3 — dg u 1SF r5 — u 1BDT r7 — eq u 2EQ r4 — u 2BQ r6

Le 28-11 de 2208 à 2243 : 8nk de h 9AD r5 — 8rm de 8BRB r4 — 8 wal de 8PS r4 — eq de 2BAB r3 — u 0BA r3 — 8ud de 8RV r5 — 8vc de 8HSM r5 — eq de 8EV r5 — eq de f 8EM r5 — eq u 2BVS r4 — eq u 2BRB r5 — SMYU de P2 r4 — fn 2nm de 9AB r3 — 2br5 ub P2 r5

Le 29-11 de 2316 à 2328 : u 2AG r3 — eq de 8VV r3 — 8 vv ff 8FK r5 — 0UZ r4

Le 30-11 de 2125 à 2147 : 1mt b 4YZ r4 — 7ec de 8CH r6 — 8ch de 7EC r4 — eq de f 8LR r6 — eq de 8PS r3 — eq fn 3NB r5 — i 1MT r6 — eq de SMZQ r3

Faites suivre l'abréviation (R) indiquant la valeur d'intensité, d'un chiffre indiquant le nombre de lampes à la réception. (Exemple : grk r62 veut dire, « Je vous reçois r 6 sur 2 lampes ».

Indicatifs entendus par M. SACAZES à Toulon, du 15-11 au 1-12. - Veille effectuée sur Reinartz 1 D + 1 B. Antenne intérieure pour tfe européen ou américain et extérieure 1 fil de 60 m, pour tfe Nouvelle-Zélande et Australie.

FRANCE : 8BP — 8BP — 8ZU — 8UU — 8FS — 8RV — 8NS
8WAL — 8BRG — 8SSU — 8ZUT — 8LLO — 8LMT — 8GH
811 — 8GZ — 8JV — 8FV — 8F1 — 8EP — 8GM — 8RO —
8AB — 8SM — 8BF — 8OCTU — 8FC — 8JC — 8JM — 8HRG —
8UD — 8BO — 8NT — 8AZL 35 m. — 8PS

(Station 8HSM a été qsa par U 9BHX le 25 à 5 h. 30).

ANGLETERRE : 6HPW — 6TD — 2FF — 2IF — 2NM — 5GF
6GM — 5OX — 5KO — 5GZ — 6SZ — 5NN — 5OK — 5XL —
5OX — 5OH — 2OX — 2OD — 2OK — 5LF — 5FI — 5IK —
2DX — 2FT

(Stations g 2OD et g 2NM ont été reçues à l'inscripteur Morse avec 2 lampes seulement.)

AMÉRIQUE : 8UAR — 1BDT — 1BCP — 2CVS — 9CVZ —
9DFV — 1OM — 1SE — 1AGG — 1AJC — 7ADK — 1BHY —
1OW — 1CMY — 1BXV — 2BW — 3MF — 9CJL — 1SF —
1ATJ — 1IBP — 1JOU — 1ANA — 1BHT — 1XA — 6SG —
1BG — 1ABJ — 2ACV — 1AXH — 9BS — 1AXW — 1ARX
8BPA — 2XQN — 8VQ — 21X — 2UD — 1BCH — 8AMR —
6AME — 9AXS — 3OT — 3AW — 9BXY — 3KD — 1NY —
2QH — 8GZ — 4FZ — 1MOY — 9TXH — 2OBJ — 3WC —
9BHX — 2BSC — 1ARY — 4XE — 6AC — 2BQ — 1II — 4UK
9DLT — 1AD — 6ARQ — 3ADQ — 1AYT — 3ZV — 2BY —
1KC — 1KF — 1CAK — 3CHG — 1PF — 1PL — 3BG — 1BGQ

CANADA : 2BN r6 — 2BQ r4 — 1AR r5 — 1PF très qss

AUSTRALIE : DAR8 ou R8DA

NOUVELLE-ZÉLANDE : zn 4AA r6 — zn 4AK r5 — zn 4IO r3
zn 4OK r4

FINLANDE : fn 2NGA r6 — fn 3NB r4 — fn 2NM r6 — fn
2NGA tfe — fn 2NM tfe

DANEMARK : 7EG r6-7 — 7SY r7

BELGES : 4RS — 4QS — 4XA — 4YG

SUISSES : 9AB — 9BR r4

LUXEMBOURG : L 0AA

HOLLANDE : 0ME r4 — 0XM r6 — 0MM r6 — 0MS r3

SUÈDE : SMZL r5 — SMZH r4 — SMZY r6

ITALIE : i 1FP r8 — i 1ER r6

ESPAGNE : E AR3 r5

ARGENTINE : LPZ (haut-parleur).

DIVERS : WNG souvent appelant USA, French, England,
séries de vvv puy test, r4-6 — 2BR — 10KZ — 2GT

Indicatifs entendus sur 1 D + 1 B à Bruxelles, par b B7

Le 2-11 : 8zz r6 — 8uu r5 — 8mm r5 — 8ssm r9 — 8zm r7

Le 3-11 : 8fm r7 — 8qg r6 — 8bq r7 — 8pa r5

Le 5-11 : 8du r5 — 8id r4 — 6al r6

Le 6-11 : 8fv r4 — 8aj r3 — smzs r3 — 8ap r6 — 8au r7 —
8ép r4

Le 8-11 : 8sm r4 — 8gm r3 — 4au r4

Le 10-11 : 8ll r3 — 8ssu r5 — 10kz r4 — 8ii r4 — 8bn r5 —
9ad r3 — 8hsf r3 — 8ek r5 — 8gh r7 — 6ah r4 — 8rc r4

Le 11-11 : 5mo r6 — 4ss r4 — 8ém r7

Le 14-11 : 2od r8 — 2su r5 — 2jf r6 — 2sh r9 — 8go r8 —
2nm r8

Le 15-11 : 8rgu r2 — 0re r7 — 8hsm r8 — 9ab r5 — 0aru r4
0mzz r4 — 5uq r8

Le 16-11 : 4ax r7 — 8ns r4 — 2aw r3 — 8ll r5 — 8de r3 —
8du r7

Le 17-11 : 8bn r6 — smzy r4 — i 3af r4 — 8om r3 — n 0ii
Le 18-11 : i 1if r3 — u 9afn r3 — g 6nf r4 — 2jf r4 — 8bf
r5 — 2nm r5 — 6vp r5

Le 19-11 : i 1am r4 — 9br r3 — 8no r4 — 8cf r3 — 8év r2
9ad r6 — 8rv r4 — 6qb r7 — 1 0aa r7 — 5ba r6 — 6rr4

Le 20-11 : 3ap r3 — 8rv r5 — 2od r5 — 2dx r5 — 0re r7 —
8ba r4 — 8amv r3 — 8ssu r9

Le 21-11 : 8rv r5 — 8jv r4 — 8ch r7 — 8fc r8 — g 3mb r4
8br r6 — 8uk r5 — 6ssd r4

Le 26-11 : 0gc r5 — P2 r9

Le 30-11 (Américains) de 2330 à 2355 (tjr à avant l'indica-

tif) : 1ce r4 — 1aar r3 — 1ro r3 — 8dae r3 — 1bsc r3 — 1kc
r4 — 1cco r4 — 1rd r3 — 1bdt r3 — 1dnv r3 — 1sw r3, tous
appelant cq

Le 1-12 (Américains) de 2135 à 2150 : 1xt r3 — 3hh r3 —
1une r4 — 1 dr r3 — 2chi r3 — 8bas r3 — 2dh r2 — 4tj r4
1ap r4 — 1gv r6 — 2sf r4 — 2nr r8, tous appelant cq

Le 3-12 de 0015 à 0020 (doute 5 minutes) Américains : 1me
r2 — 1lw r3 — 1chk r3 — 2by r4, tous appelant cq

J'ai mis les américains entendus seulement aux heures
habituelles d'écoute. — Les 27-28-29 novembre de 3 à 4 h.
du matin, j'ai pris plus de 120 indicatifs américains, tous
assez forts, r3, r4, r5, 7 à 85 mètres.

Les amateurs 8wl, 8wk, 8xh, 8zvt, 8au, 8wal, 8hsm,
8hya, 8ud, 8sd, 0re sont priés d'envoyer qsl par carte, en
réponse à la mienne, via « Journal des 8 ».

Indicatifs entendus en Suisse par H9BR :

Le 19-11 : 8rm r6 — 8tm r4 — 8sg r5 — 8xh r5 — fn 3nb
r5 — 1am r3 — 8fc r6 — 8ns r6 — 6rs r5 — 8lr r5 — 8cf r6
6gh r5 — 6dn r4 — 6gm r5 — 8ag r6 — 5fq r4 — 6fv r4 —
8ct r6 — 6tm r6 — 4qs r4 — 8ag r6 — 5qv r7 — fn 2nc4 r3
8lp r6 — 8gf r5 — 7ec r6 — 8lr r6 — 5gn r4 — 8ud r5 — 5lf
r5 — 5uq r3 — wgh r4

Le 20-11 : 8asu r7 — 8qg r6 — 8wal r4 — 8aq r4 — 8rm r5
1am r5 — 4als r6 — 8fv r6 — 8vs r5 — 8sm r7 — 8mm r6
8bc r6 — 8xr r6 (240 volts) — 8éq r5 — ain r3 — 8ro r6 —
8ns r7 — 8gk r6 — 0gc r5 — 0aa r7 — i 3rm r5 — 8gi r6

Le 21-11 : 5bs r5 — hbs r6 — d 7ec r4 — 2cc r4 — 8du r5
8fq r5 — 0gc r4 — 8uu r8 — 8wz r5 — 4rs r5 — fn 3nb r4 —
8bc r6

Le 22-11 : 8aq r5 — 0ms r5 — 8gm r5 — 6gh r5 — 3af r5
8ssc r8 — 8rv r4 — 5tz r4 — 0za r3 — 8ssm — 8bf r6 — 8fc
r7 — 8hs r7 — fn r3 — 6rw r4 — 7ct r5 — 6lj r4 — 5gs r5
fn 2nc4 r3 — 4qs r5 — 5cc r4 — 6gm r4 — 4yq r6 — 2gy r4
5kq r5 — 4ax r5 — 8hsm r6 — 2fn r5 — 2fu r6 — 8go r6 —
u 3che r5 — u 8nb r4 — u 3wv — 1er r7 — u 3bg r4 — 2ex

Le 23-11 à 15 h. : 8ii r5 — 8bp r5 — 4als r5

Le 24-11 : 1am r3 — 8tm r3 — 8bp r5 — 8fc r4 — 8rv r5 —
8rgt r2 — 4qs r5 — 8ii r4 — 8aq r5 — 5tz r7 — 8év r4 —
8ns r5 — 8én r4 — 8éu r5 — 0ti r4 — fn 2nm r4 — 8ct r5 —
8ud r5 — 2nb r4 — 4ax r5 — 5ox r5 — 2nc4 r3 — 8du r4 —
fn 3nb r5 — 8gq r4

Le 27-11 : 6us r4

Le 28-11 : 8ssu r6 — 8fq — 8cz r4 — 8wal r3 — 8bn r4 —
8go r6 — b7 r5 — u 3bsu r3 — u 1anr r3 — 8gm r7 — 8gk r6
8aq r7 — fn 1na r3

Le 29-11 : 8brg r5 — 8aq r7 — 8cz r5 — 4rs r4 — 2sz r7 —
8sg r3 — 0ba r4 — 6td r6 — 8ii r4 — 8nk r6 — 8bv r5 — 8ns
r5 — 8wal r5 — 8bd r5 — 8hsm r6 — 2dx r5 — 8vv r4 —
wgs r5 — 2ah r5 — 5bv r4 — 8gi r5 — 8gd r4 — 8gk r5 —
8cn r5 — 5bv r4 — fn 2nm r4 — 8éu r5 — 0zz

Le 30-11 : 5ma r5 — 5cc r3 — 8lr r5 — 8xu r5 — fn 2nm —
8éu r4

Indicatifs entendus par 0 II (La Haye, Hollande) du 20-9
au 28-11 sur Reinartz 1 D + 1 B — (Les indicatifs majuscules,
indiquent tfe avec 0II) :

FRANCE : 8ab, 8ag, 8BN, 8bp, 8brg, 8bu, 8CA, 8ck, 8cm,
8CO, 8cs, 8ct, 8cz, 8da, 8dd, 8DE, 8DP, 8EM, 8ép, 8EU, 8év
8fi, 8fm, 8fg, 8fk, 8fs, 8fu, 8fv, 8g, 8gk, 8gl, 8go, 8gp,
8hsm, 8ii, 8IF, 8iz, 8jbl, 8ll, 8LMT, 8mar, 8mn, 8mu, 8muz
8NS, 8ok, 8PA, 8PD, 8pp, 8ps, 8QC, 8rb, 8r, 8RV, 8sd,
8sg, 8sm, 8sr, 8ssu, 8tm, 8UU, 8Vv, 8WAL, 8wl, 8wk, 8wd,
8xh, 8XZ, 8zz, 10KZ, 3XO.

BELGIQUE et LUXEMBOURG : 4als, 4 au, 4gp, 4qs, 4RS, 4uu,
4YZ, 4t, 4w, 4aa.

ANGLETERRE : 1JXK, 2CC, 2mm, 2mx, 2nm, 2d, 2wj, 2uj,
2uv, 2va, 2vb, 5bf, 5fL, 5mo, 5nn, 5ox, 5vp, 5UQ, 6ah, 6al,
6bh, 6lj, 6td, 6nd, 6xj.

SUÈDE : SMZY, SMZP, SMZV, smyy, smzz

FINLANDE : 2NM, 3cm, 1fn

ITALIE, SUISSE et DIVERS : 1FP, 1am, 1mt, 1ht, 3af, 3mr,
9AB, 9AD, 9BR, 7ec, wgh, 3cm, 3a2, ESPAGNE : e ar3.

Avis d'Emission amateurs

M. Raymond FRÉGARD (8FV) 11, rue François Guisol, Nice (A.-M.) fera les essais dont ci-dessous programme :
 Le Mercredi 10-11 de 2030 à 2040 : « CQ de 8 FV λ 60 m. »
 Le Jeudi 11-12 de 2050 à 2100 : « CQ — λ 40 m. »
 Le Vendredi 12-12 de 2115 : « CQ — 114 m. »
 Le Samedi 13-12 à 2100 : « CQ — 114 m. »
 Le Dimanche 14-12 de 2130 à 2145 : « CQ — 60 m. »
 — 2200 à 2215 : « CQ — 60 m. »

Les essais « A, B, C » seront faits en « pure » et en modulée. Le passage en modulée sera fait sans avertissement, au cours de la transmission de la lettre A, B ou C.

Ces essais seront faits sous la forme : R 54 de f 8 FV - br mr - ici qrh ... a a a etc.

8 LMT procède les mardis soirs de 2215 à 2235 à des essais sur qrh 80 m. et 60 m. environ. Pse qsl pour qrb supérieure à 600 km. — Serait heureux de trouver correspondant sur qrh 30-40 mètres.

Vers des Records

8 DY nous apprend qu'il vient de faire liaison bilatérale avec 8 CT (qrb 550 k.) en employant à l'émission 4 Radiomicro dont la tension plaque était de vingt volts.

8 SM nous écrit : « En raison de la faible puissance que j'utilise (100 à 120 watts), je me permets de vous signaler les intéressants résultats que j'obtiens en abandonnant l'antenne à plusieurs brins, pour conserver une antenne monofilaire légèrement plus haute (25 mètres).

Depuis le 15 Novembre, j'BSM à assuré du DX avec plus de 30 stations américaines, 4 stations canadiennes, 1 australienne, 1 Nouvelle-Zélande, λ utilisée 100 mètres.

Dès que l'autorisation officielle d'émettre me sera donnée, j'établirai un programme en vue du tfe avec les différents points du Monde, avec une puissance totale de 150 watts.

8 CT nous écrit : « Samedi 29-11, j'ai établi liaison bilatérale avec 8WK (environs de Lille) à 750 k. Nos stations avaient une puissance alimentation de 2 watts et nous avons très bien communiqué de 2343 à 0120. Je recevais 8WK (2 watts) r6 à r7 sur 1 HFR + 1 D + 1 B. J'étais reçu r6 sur une seule lampe. 8WK m'écrivit que mes sigs étaient très purs et très stables, lisibles très confortablement et qu'avec l'intensité de mes signaux il lui aurait été très facile de me recevoir en phonie, malheureusement je faisais un essai au petit bonheur et ne pensais pas être entendu en tg aussi loin, je n'avais donc pas prévu la tp. Le 2-12, j'ai fait un essai en tg et tp avec 1 watt 8, dont j'attendais qsl de ceux qui m'ont entendu. — Le 2-12 à 2210 je répondis à un cq de 8WK avec puissance de 1 w 6 (160 volts), 8WK m'a reçu r6 sur 1 lampe. »

8 EM nous apprend qu'avec une puissance de 50-60 w. (suivant le bon gré du secteur) a été entendu par Z 4AA le 3-11. Depuis le 10-11 a travaillé avec 28 américains et canadiens. Dans la nuit du 2-12, en quatre heures, a travaillé avec 13 postes américains différents (laal, laac, labas, laea, lana, lasa, laur, lbee, llaw, lldt, lbgq, lck lbbw, lbbm, lboa, lbyl, lomp, lds, lpl, lsf, lanv, lsv, lby, lmu, lzh, lnd, lq, lmf, lso, lszw, lscz, lscz, lsdg, lsg, lsk, soit 33 postes américains et canadiens avec lesquels 8EM a travaillé jusqu'au 3-12-24.)

8 UU nous écrit : « J'ai l'honneur de vous informer que j'ai pu établir pendant la nuit du 4-12-24, une liaison bilatérale avec les postes américains UCMP et UJPL de 0420 à 0515. Ces postes ont accusé r7.

Le montage employé par 8 UU est le Reinhartz-Emetteur Une lampe 6AN tension plaque 800 volts alternatif redressé.

Antenne en nappe 4 brins de 50 mètres, espacés d'un

mètre. — (Pendant les essais préliminaires, 8GP à Conneré et 0GC à Rotterdam accusaient r9 sur 1 lampe).

Le récepteur employé est celui dont je vous ai fait parvenir le schéma (1). Ce montage est d'une sensibilité remarquable; je reçois la plupart des américains r6. »

(1) Schémas à la gravure, paraîtront dans le Journal des 8.

A VENDRE ALTERNATEUR de la « Sté Alsacienne de Constructions Electriques », monté sur billes, tension de 60 à 120 volts, Intensité 24 ampères, 2500 t.m. 1000 périodes. — S'adresser à M. DESMAZURES, 45, Bd de la Saussayre, Neuilly-sur-Seine.

700 FR. ALTERNATEUR 600 périodes « Flieg » monté sur billes, 270 watts 5 amp. et continu 50 volts, 4 amp. + son RIROSTAT d'excitation. + son MOTEUR d'entraînement triphasé « A.E.G. » monté sur même socle et courroie. + son TRANSFO « Ferris » 600-400 (300) volts + INTERRUPTEUR tripolaire sur marbre et coffret. + CONDENSATEUR HT de 11000. Le tout à l'état de neuf et de fonctionnement garanti; note musicale claironnante. A vendre en bloc : 700 fr. — S'adresser au « Journal des 8 » qui fera émission d'essai sur λ , jour et heure qu'on voudra bien lui indiquer.

ÉTABLISSEMENTS RADIO L.-L.

— (LUCIEN LÉVY) —

POSTES EMETTEURS de toutes Puissances

ASSURANT LIAISONS RADIOPHONIQUES A GRANDES DISTANCES

RÉCEPTEURS BREVETÉS " AUDIOMETTES " & SUPER-HÉTÉRODYNES

Bureau : 66 rue de l'Université, PARIS (7^e) — Tél. Fleurus 00.17

Ateliers A. GODY

AMBOISE (S.-M.)



8 AL

Maison construisant spécialement depuis 1912, tous Accessoires & Postes de T.S.F. pour RÉCEPTION & ÉMISSION

CONDENSATEURS. — SELFS
POSTES COMPLETS
AMPLIFICATEURS
Boîtes d'Accord en tous Genres

Catalogue G. Franco

QSL reçois et réclamer au « Journal des 8 », pour les indicatifs suivants : 8 SSH - 8 GH - 8 NU - 8 WK - 8 JBL - 8 OA - 8 AMB - 8 BO - 8 NZ - 8 GO - 8 QM - 8 IC - 8 LLO - 8 NI - 8 LR - 8 UD - 8 MZU - 8 WAL - 8 GM - 8 NK - 8 BRG - 8 ARA - 8 YW - 8 SR - 8 GI - 8 SM - 3 WB - 0 RE - 9 AA - 2 GY - 1 FP - 1 LJW - 1 AT - 1 SS - 2 AWD - 3 RM - 0 ZO - perr - 6 TV - 9 BR - 0 AA - 8 GK - 4 AA - 4EAV - 4YZ - 0 HI - 0 RW - 0 GC - 1 CF - 6 LJ - 9 AD

Nous rappelons à nos correspondants de vouloir bien joindre un timbre pour la réexpédition de leurs QSL (0,75 pour l'étranger).



NOUVEAUTÉ !

TRANSFO DE MODULATION

Primaire à 4 prises de 100, 200, 300, 400, 500 tours
Secondaire à 5 prises 6000, 12000, 18000, 24000 et 30000 tours
permettant 25 rapports de transformation
depuis 1 à 12 jusqu'à 1 à 300

Circuit magnétique ouvert. Tôle au silicium. — PRIX : 85 francs
E. LEFÈBURE, 64, rue St-André-des-Arts, PARIS (6^e)

PILES SÈCHES

“HELLESENS”

GRANDE CAPACITÉ
TRÈS LONGUE DURÉE



E. MOSSÉ, Ing^r E.C.P., 16 Avenue de Villiers, PARIS (17^e)

La lampe

est égale
aux
meilleures



**T
E
L
A**

ÉTABLISSEMENTS GMR

8 BOULEVARD DE VAUGIRARD
PARIS (XV^e)

CONDENSATEURS

ÉMISSION RÉCEPTION

Toutes capacités pour toutes tensions

CONSTRUCTEURS SPÉCIALISTES

Sté des Établissements VARRET & COLLOT

7, Rue d'Hautpoul, 7

PARIS (XIX^e) — Téléph. : Nord 69.73

**LAMPES
émission**

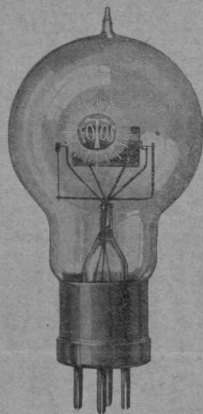

Grammont

10, rue d'Uzès
PARIS (2^e)

Hauts-Parleurs



Transformateurs
pour toutes applications

Condensateurs
variables, de précision



ÉTABLISSEMENTS BARDON

61, Bd National

CLICHY (Seine)

TÉL. MARCADET 66.75
16.71

R.C. Seine : 55844



vous
supprimez
TOUT UNE GAMME
DE CAPACITÉS
avec le

**CONDENSATEUR
AJUSTABLE**

Dyna

Plaque de 0,01 à
0,25 millimètres
d'inductance variable
pour la lampe

CHABOT Ing^r
43^e Rue Richer, PARIS 10^e

R.C. Seine 178150

G.M.

Comptes Rendus d'écoute

Postes entendus sur ondes voisines de 100 mètres, par 8AB (Léon Deloy, 55, Boulevard de Montboron à Nice), pendant le mois de Novembre 1924, sur antenne non accordée et 1 HFR + 1 D :

(Les indicatifs entre parenthèses, indiquent les postes avec lesquels une communication bilatérale a été effectuée.)

ALLEMAGNE : poz

BELGIQUE : (B7) p2 - w2

CANADA : (Har) = (1dq) = 2cm

ÉTATS-UNIS : laac - labl - labt - (taja) - lajg - lajw

ialk - (lana) - laur - lbal - lbcc - lbcu - lbgq

lbbw - lbie - lbip - lbjo - lbkq - lbrq - lbvb

lbvl - lbx - lckp - lcmp - ldq - lfd - lgv - lgu

lfi - ljv - lkc - llp - (lpl) - lpy - lsf - lvj - lwl

lxam - (lxw) - 2aay - 2afp - 2ag - 2agb - 2ana - 2bge

2bgy - 2bg - 2bn - 2bqu - 2bof - (2bum) - 2brb

2bse - 2bv - 2cbg - 2cvj - 2evu - 2evu - 2cvs - 2cyw

2ezr - 2qm - 2rk - 2ud - 3ajd - 3bc - 3bdo - 3hss

3bwu - 3che - (3chg) - 3gc - 3qv - 3mf - 3sf - 3vp

3wb - 3vw - 3wn - 4fz - 4io - 4mb - 4sa - 4tj - 4xe

5ail - 5am - 5ew - 5ok - 5zai - 8add - 8aey - 8aly - 8bau

8bdw - 8bn - 8sp - 8up - 8xk - 9bhh - 9dqu

9cjc - kdkk - nfv - nkf - wgh

FRANCE : 8ad - 8au - 8ay - 8bf - 8bm - 8bp - 8bu - 8bv

8bc - 8cn - 8cm - 8du - 8ém - 8én - 8fc - 8fq - 8fs

(8fv) - 8gm - 8go - 8gp - 8gk - 8hsm - 8ii - 8llo - 8qg

8sg - 8sg - 8ssu - (8sm) - 8suu - 8tm - 8uu - 8wal

10kz - fl - (om) - yy

GRANDE-BRETAGNE : 2cm - (2fu) - 2jf - 2kf - 2lz - 2nm

2od - 2sz - 2vw - 2wj - 2wy - 5nn - 5si - 5uq - 6ah

6lj - 6tm - 6ud

HOLLANDE : pa9 - 0xf

ITALIE : ler - (3af)

LUXEMBOURG : 0aa - 0aab

NOUVELLE-ZÉLANDE : (4aa) - 4ak - (4ag)

SUISSE : 9ab - 9ad

Compte rendu de M. J. R. DE ARCANTE, Ibaï-Gain, Tolosa (Espagne), - Du 22 à fin Novembre, - 1 D à réaction, - Antenne de 20 m., à 15 m. de haut.

cq de 8hm - 8eg - 0bq de 8ns - cq de 8ssu - cq de 8ec - 8tm - 8gi de 8hsq - 2nm de 8de - arrl de 8go - cq de 8nre - cq de 8fi r4 - cq de 8au r3 qss - 8de de 8én r4 - cq de 8év r4 - 8rv de 8brg - 8au de 8gp r5 - 3af de 3wb - cq de 8gr r5 - 8gk de 8gp - ear3 de 8fg r4 - icem de 2yt - 9r - 9br de 8fc - 8ro de 8rl r3qss - abc de wgh fl de octu r4-5 - 8hsq de 8ns r5-6

Le 5-12 : r3abq de 8sm r7-8 - 3am r3 - 8nap - 8tm de 8bp r3-4 - 8ns de 8gp r5-6 - 8dy de 8gm r5-6

Le 7-12 sur 1 D + 1 B : ear3 de g2lz r4 sans antenne - 8dp r7 - rap-ghh de g2od r6

Le 8-12 : djibouti de ocdj r9 - cq g1f 8ar r8 - 8ab de 8év r5 - 8ab, 8év de 8da r6 - 8fj de 8bf - cq de 8aaa r2-3

Le 9-12 : cq de 8xu - 8fm de 8jv r3 - 8sr - cq de 8gn r5 à r2 qss - 8aaa de 8lpr r5 - cq de 8èè r4 - 2aw - cq ud 7zm - test de g5mo - 5jx de 2lf r5 - arrl de 8aq r7 - 5mo de g 2kr r3-4 qss - g2wd r4-5 - arrl de g6mf r5 - ear3 de bp2 r5 - test de g 5rz r7 - taz de 8lp r4 - 5mtm de l 0aa r4 - cq de 9ch

Compte rendu de M. REYR, Professeur de Physique au Lycée d'Orléans.

Le 7-12 de 0545 à 0630 : cq de lcf r8 à 110 - lgv ug 1fu - 5nn ug 1yb - arrl de g6vp

Le 9-12 de 2 h. à 3 h. 30 : lghh de g5nn - arrl de 0zz r7 à 105 - arrl de 8nre - cq u lary - cq u lanr - cq e lcm 2nm de 2qh - 5ca u lary r7 à 80 - arrl of 8sg

(Note : q 1fu, g 1yb inconnus. - g 5nn : J.H.D. Ridley, 106, Woodside Green, S. Norwood. - u lary : University of Vermont, Burlington, Vt. - u lanr : A.F. Kleindienst, 59 Emerald Av., Webster, Mass. - g 2qh : C. Hewins, 52 St. Augustine Av., Grimsby.

Indicatifs entendus par C. PROSSER (2 ACK), Pleasant Harbour, East Aberthaw Near Cardiff, England. - Du 1^{er} au 30 Novembre :

FRANCE : 8ab - 8au - 8bp - 8cf - 8co - 8ct - 8cz - 8de - 8du - 8dy - 8ém - 8ép - 8éu - 8év - 8fc - 8fi - 8fy - 8gk - 8gl - 8gk - 8gl - 8gm - 8go - 8gp - 8ii - 8ip - 8gv - 8im - 8ir - 8ma - 8nk - 8ns - 8pa - 8pb - 8pp - 8qg - 8sd - 8sg - 8sh - 8sm - 8sp - 8ud - 8uk - 8w - 8wk - 8wv - 8ws - 8wz - 8xq - 8zl - 8zz - 8ara - 8cep - 8hsg - 8hsm - 8ssu - 8wal

HOLLANDE : 0bk - 0gg - 0gk - 0kc - 0ii - 0ms - 0re 0xf - 0xp

BELGIQUE : 4au - 4als - 4cz - 4uu - 4rs - 4qs

SUISSE : 4yz - 9aa - 9ab - 9ad

SUÈDE : smzn - smzz - smyy

ITALIE : lam - lcf - lfp - 3af - 3rm

DANEMARK : 7ec - 7zm

FINLANDE : 1fn - 2nm - 3nb - 2nca

AMÉRIQUE : lbrg - lana - lba - 1gv - 1xz - 2xww

DIVERS : wgh - 1gxx - 1bqy - agz - 10aa - fpe - 3er 3cm - 3zp - 3yv - 7kc - 9br - b7 - 1bk

Compte rendu de M. R. FREGARD (8FV), 11, rue François Guisot, Nice, - 1 HFR + 1 D + 1 B

Le 1-11 : 3rm r7a 128 - g 2rb r6 - 9ad r6 à 87 - 8zm r7 8gl - 8ii r4 - 8sm r5 à 125 - 8dp r9

Le 5-11 : 4au r5 à 89 - 8zm r6 - 8gh r4

Le 8-11 : 8gp r7 à 115

Le 22-11 : 2kf de smyy à 80 - g 2nm - 8gn r2 qrz

Le 22-11 : 8hsg r7 - 8ssu r5 - 4rs - 0ii - 8rv r6 à 100

9ab r3 - 8gl r6 à 132 - 8bp r7 bilatérale

Le 25-11 à 23 h. (Américains) : 4als - 2ag - 4xe

Le 26-11 : 9br r3 à 116 - 8cf r5 - 8év r6 - 8gm r6 à 110

8fs

Le 28-11 : 8ns r7 à 126 qss assez fort - ear3 r8 à 95 - 8gp

r9 - 8wal r8 - 8ém - g5tz - u 2bqu à 78 - 1wf bz mrl

8bu r9 - b pl 1r - cq de smzv

Indicatifs reçus sur 2 lampes, à la station 8 U :

Le 27-11 : 8uu de 8bp - 8ara de 8tm r7 - cna ain r4 - 8hsf de 8hsg r8 - 8ek de 8cf r7 - 8ck b 4ax r7 - lmt de 8fc r9 - cq de 3nb r7 - cq de 4qs r5 - cq de 0ms r5 - cq de 8gi r8 - 8nk de 8gi r8 - test de 8au r2 - cq of 8br r4 - cq de 9aa r6 - 8uu de h 9aa r6 - cq de fn 2nca r3 - g5ha de 2nca - 3cj de 2br r4 - cq u 2br - cq de 0at - 8nk de u 8ajg - cq u 5bq r4 - 8uu de 8gi - cq u 8adg r6 - cq u 1fd r6

Le 28-11 : cq de 3 ro r6 - 8rgt de 8brb r6 - 8fq de 2nm r8 - cq uca de b7 - 8uu de 6xgr r6 - cq de 0ngg r5 - cq de u 2bmq r6 - 3oq de 8uu - cq de 1vj r8 - 1vj de 8uu - 5nw de u 1vj - 4kcu u 2agu r6 - cq u 3bob r5 - cq u 1lu r7 - cq u 4bq r6 - 8aly u lanu r6 - cq u 3bgr r6 - cq de 3wb

Le 30-11 : ca de b 4rs r8 - 8uu fb p2 r8 - 8uu de 5ul r5 - 8uu de g 2in r7 - cq de 8lmt r7 - 8uu de 8lmt r7 - cq europe u 1xz r6 à r6 - cq europe u 1sf r6 - cq 2eci r8

Le 3-12 : 8uu de g 2we r7 - cq de 8xu r7 - cq de fn 2m r8 - 8uu fn 2nm - cq de 8éu r8 - 8uu de 8éu r8 - cq de 7ec 7ec de u lbat r4 - 2xay de 8bo r9 - 1us de u 2by r6 - cq de fn 2nca - 8uu de fn 2nca - cq ud 7ec r8 - abc de wgh r7 - fn 2nca de 2 rl r5 - cq de 0ao r8 - arrl de g 6ec r4 - cq u lxx - cq lckp r7 - cq de lmy r6 - lkf r8 - cq u lary

8uu de i 3af r7 - 8jf de 8bf r7 - 8uu de fn 3 nb - 8uu de 8bq r4 - 6bq de 6j r5 - 8uu de 8gp r8 - 8uu de b 4ca r7 8uu de 0gc r9 - 8uu fu lcmp - cq u 2bg

Le 5-12 : 8uu de 8gm r8 - cq de 8fs r7 - cq de 3af r7 - cq de 8hsg r7 - cq de 8gn r7 - 8uu de 8gp essai r8, essai b9, essai e9, essai d r8 - cq de b 4ca r8 - cq u lbgq c5 - cq u 3hh r6 - cq u 2bf r4 - 8xav de u 2bm - 8uu de b w2 - f 8uu de u luf r3

Le 6-12 : 8uu de fn 2m r6 - 8uu de 2wd r6 - 1cme u 8vq r5 - cq 1su r8

Le 7-12 : cq 0ru - 8uu de i 3mb r6 - test de 6gh - cq ud 7zm - 2xay de 8bo r9 - cq u 2rgu r5 - cq 1xb r5

Nuit du 11 au 12-12 : 8ex de 1er r6 - 8tm de 8su - 8su de 8tm r7 - 3eq de f 8mn r7 - 2tm de 8ug r6 - 8bp r6 - i 2am de 8aq - 8nk r7 - 8dlf de f 8ns r2 - cq de 8bp r8 8au r7 - 8hsd de B7 r8 - cq de f 8du r8 - cq de f 8gp r9 8uu de 8gp r9 - u 2cbg r7 - cq u 1sw r4 - cq de 2cc r5 8uu de 2ad r2 - 9cov r2 - 8uu de 9mu r2 - cq europe u 1xz r3 - 9ph u 2ajw r5 - u lary r4 - 5in u 2al r3 - 1xaq r4 - cq euede u 4du r6 - u8sa r5 - u lary r4 - cq u 4sa r6 - cq u 1sf r7

8UU nous écrit en dernière heure : « J'ai pu correspondre, dans la nuit du 14-12, avec cinq amateurs américains (laac, lbcc, lfd, lbcu, lmy). lfd et lbcu répondirent ensemble à un cq de 8uu, lbcu accusait recevoir 8uu à 30 pieds des écouteurs. lmy me pria d'accepter un message pour la Hollande, ce que je fis avec plaisir. Ce msg fut passé et collationné sans aucune rpt de part et d'autre. L'émission a été faite sur antenne aérienne, en nappe, à 6 brins de 170 m. de long, supportée par 2 pylônes métalliques de 50 m. de hauteur. Longueur d'onde 88 m.

Compte rendu de 8SUU. Ecoute du 6 au 8-12 :

5ox - 3abd - 3az - 3yo - Mantalot de f 8az - 8ggga - 8nk - 8bp - 3km - 1bq - 8go - u 8vq - 8gk - 8bv - 8gp - 8brg - 7zm - u 2by - 9ad - 0ii - u lanr - 8hsm 8en - 2nb - 1da - 1bdt - 1cmp - 1yb - 1arf - 3ot - 8cz de u lbe - 8sm de u 2cbg - 2cin

AMÉRICAINS entendus par 8GM, de 6 h. 30 à 8 h. 30 du matin, les 30-11, 1, 2, 5 et 8-12. - Tous les 1^{er} et 2^e districts sont audibles sur une lampe à réaction seule ; l'ensemble a été reçu avec une détectrice + 1 BF.

1er r4 - 1ze r3 - 1ef r5 - 1aw r7 - 2tzu r7 - 1jul r2 - 1pi r7 - 3my r4 - 3chy r2 - 2bab r4 - 3ob r8 - 2brb r3 1gv r4 - 5tus r2 - 1xav r4 - 2zaar r3 - 2cqr r5 - 3rd r4 2y9 rr très fort - 6awf r2 - 9cem r2 - 3tr r4 - 7ss r3 - 9and r2 - 1yr r7 - 2aaq r5 - 3iy r3 - 1mt r3 - 1bdo r4 1ar r8 - 2yq r7 - 9efi r3 - 1ava r7 - 2qva r5 - 2yk r4 1xy r3 - 1sf r4 - 4iv r3 - 3sf r5 - 4tg r7 - 6jr r6 - 5ayw r3 - 3hh r7 - 2my r5 - 3ani r4 - 3gn r6 - 1ef r4 - 5im r3 - 3lp r2 - 1aj r7 - 1ml r5 - 4lsa r5 - 2uc r3 - 3kd r4 - 2oj r2 - 1ev r3 - 1jvl r4 - 2ks r3 - 1zt r4 - 6bh r3 5god r4 - 2ok r1 - 3aly r4 - 6gt r3 - 6owt r3 - 1cbg r4 1bs r7 - 13y r5 - 8aly r2 - 2chg r7 - 1bgy r5 - 1kv r6 2rk r7 - 1ke r8 - 2awf r4 - 1emp r3 - wgh r9 - 1cm r7 1eri r6 - 1aay r3 - 9cy r3 - 3ch r4 - 2ek r4 - 2du r7 - 2zdn r7 - 2nr r5 - 6rf b r3 - 2ave r4 - 3ehc r4 - 2bbn r5 - 2xy r7 - 2bz r4 - 1aaw r5 - 1ow r7 - 1nr r3 - 2af r3 - 3yo r7 - 1fy r4 - 7bj r3 - 8ada r3 - 1acf r4 - 1cbg r3 - 9evo r5 - 2aco r4 - 3uha r3 - 1ary r7 - 2cvr r3 - 7mf r6

De plus, le matin 1-12 à 8 h. 25, j'ai entendu un cq de z 4aa r4-5 auquel a répondu z 4ag r4

Indicatifs entendus par M. Miguel MOYA, Concordia 4 Madrid (Espagne). - 1D + 1B - Antenne unifilaire 60 m.

Le 7-12 : 1pl - 1sf - 1ii - 7zm
Le 9-12 : 3an - 8am - 8dy
Le 12-12 : 8ce - 8cf - 8bp - 8de - 8llo
Le 13-12 : 8aq - 8az - 8ms - 8gp - 8uu - 1caev - wgh amyy - 2ej - 2kw - 2by - 0nl
Le 14-12 : 8cz - 8nk - 8da - 3vq - 03
(Pse aux indicatifs ci-dessus d'envoyer gra à M. Moya qui répondra qst).

Indicatifs entendus par MM. SCHLUMBERGER et HOFFMAN, 1 Montée Rabot, Grenoble (Isère) - Antenne 2 fils 15 m. à 8 m. de haut. - 1D + 1B

Tu 30-11 au 7-12 : 0gc, 0gl, 0ii, 0nl, 0rv, 1aj, 1bj, 1cf, 1gn 1bt, 1mt, 1u 2ab, 2bq, 2kt, 2kw, fn 2ca, fn 2m, 2w, 3am 3af, fn 3nb, 4rs, 5au, 5ax, 5dn, 5nn, 5sz, 5z, 6aw, 6uw, 6tm 6b, 7ec, 7vsm, smzv, 8au, 8bq, 8bg, 8cn, 8da, 8dc, 8de, 8dn 8du, 8em, 8fk, 8fm, 8gl, 8gi, 8gk, 8gl, 8gp, 8ii, 8jv, 8la, 8lm, 8lp, 8lr, 8mn, 8ral, 8rb, 8rg, 8rv, 8sb, 8uk, 8vv, 8zz

Indicatifs entendus par M. MORIN, rue Montfleury, Villa Anna à Tunis.

Le 11-11 : cq de 8uu - 8ab - cq de 8gx - cq de 8év - a0 de tv - 8m - cq de 8gk - hsm - 8da - abc de wgh 8ag de 8uu

Le 21-11 le matin : 0tv de 9ad

Le 22-11 le matin : a0 de 8go

Le 23-11 le matin : arrl de 8go - cq de uo - 8hsm de u

Le 23-11 le soir : cq h 9ad - arrl de 8ap - ain de 3ae - 1qna de 8ab - 8gi de rk - af de va - cq de 8uu - cq de 8gp

Le 28-11 : 8au de 8gp - cq de 8év - 8fq de arut

Le 29-11 matin : arrl nz de f 8aq

Le 30-11 matin : arrl de f 8hsm - nf de 8ab - 5év de 8ab - Le soir : f 8uz de vvv

Compte-rendu d'écoute de M. R. LARCHER, 17, rue Fessard à Boulogne-sur-Seine. - Reinartz + 1 BF. Antenne intérieure 4 m. 50. 4 brins.

Le 24-11 : cq de i 3mb r5

Le 26-11 : 9br de 8dq r7 - 9aa de zzw r5 - Bro de 2ku r6 - test de 8nk r7

Le 27-11 : 1mt de 8gif r4 - cq de 8asn r4

Le 28-11 : 4rs de 2qx r3 - 8fq de ear3 r6

Le 29-11 : cq de i 1fr r6 - cq de 8fp r6 - bk de b 4ax r6

Le 30-11 : cq de u 3ot r3 - 5lr de u 2by r4

Le 1-12 : 8wv de 8gga r5 - 8gv r6

Le 2-12 : cq de 8xu r9

Le 4-12 : 7gq r7

Le 5-12 : 8év de a0a r5 - vvv de icem r4

Le 6-12 : cq de nsf r7 - phonie de 8gu, voix enrouée - test de g 6te r4 - cq de i 1etr r7

Le 7-12 : cq de g 2dd r5 - in 2cg de z 4an r2 - 5nn u 1bsd r3 - 4hw de u 3yo r2 - cq de c 2bs r4 - 1bsd de g 6lj r6 - g 2cf r7 - 8gk u lana r4

(Note - u 2by : E. Oeller, F. Oneida St., Schenectady, N.Y. - u 1bsd : D.H. Doscher, Locust, T.O.B. Glen Head, N.Y. - u 3bs : Unassigned, - u 2bs : F.E. Garielk, 23 Occident Av., Tompkinsville N.Y. - z 4an : ?)

Indicatifs entendus à Avignon, par 8EÉ :

Le 25-11 : Test de 8fv à 130 r4, qss - fn 2m de octu r4

Le 26-11 : 8de r6 - 8ro de 8lp r4

Le 28-11 : arrl de f 8go à 105 r5 - 8du r4 - cq de 8uu r4

Le 29-11 : arrl de f 8go r5 - 8sm r3 à 100 - cq de 7m r4 à 90 qss - 8éé de 7zm - 1ar r4 - 8hh r4

Le 1-12 : cq de f 8gp r4 qss à 105 - 8éé de 8gp - cq de 8bs à 105 r6 - 8fm de i 1fp r5

Le 2-12 : cq de 8aq r6 à 105 m. - 8uu de 8?m r5 à 90 - c 1ar de 8uu r5

Indicatifs reçus par 8GL à Gagny (S.-et-O). - Réception sur antenne en cage à 6 fils de 23 m. de long à 20 m. de haut. - Détectrice à réaction.

Le 1-12 : 8ee r5 - cq de 8ab r7 - cq de 8bu r6 - cq de 1at r6

Le 2-12 : 8fo de 8lp r7

Le 3-12 : cq de 8jv r7

Le 4-12 : cq de 8lr r7 - cq de 8gi r7 - cq de 1cf r6 - cq 8mn - 8gd de 8jmm r9 - ear 1 de 8mn r8 - cq de 8lp r5

Le 6-12 : 8nk de f 8di (cl Montpellier ?) - cq de 8br r5 1cf de 8éu r6 - 9br de g 2aw r4 - arrl de g 2ta r6 - arrl de 8go r7 - cq de 8gi r8 - g 2aw de f 8ni r6 - cq de fn 3nb r5 - fn 2ca de 4yz r5 - 8xr r5 - cq de n 0gc r6 - 6gry r6 - 2bm de g 2wd r2-3 - 5uq r3 - g 6ry r5 - cq de n 0rv r4 - cq de 8wv r5 - g 2fca de 8éu r6 - ug 5uq r5 - cq de n 0ii r5 - 0gc r6 - g 2ta r6 - cq de 8gk r7 - cq de 4éav r6-7 - 6ry de g 5tz r4-6

Indicatifs entendus par 8FÉ sur 1 D - 1 B : 8bu, 8ssu, 4uu, 8g2, 8év, 8hh, 8fp, 0rv, 8gi, 8eo, 2jp, 8ssc, 8ar, 8lma, 8ml, 8br, 8ss, 4aa, 8bj, 8ag, 8lf, 8co, 8bo, 8ém, 8éu, 2mm, 8sm, 8ns, 8mn, 0bq, 4als, 8go, 3ac, 8oso, gzt, 8hsm, 8ud, 8gd, 1cf, 1na, 2do, 1xam, 1brg, 3ser, z 4ag, 8rcr, pa, 8bn

Réduisons la H-T??

Vers des Records

8 BF nous écrit « Ce matin (14-12) communication bilatérale pendant 3/4 d'heure, avec l'américain U8BC, tous deux travaillant sur 38 et 40 mètres. Ici, à peine 80 watts plaque et U8BC accusait réception forte. C'est sans doute la communication bilatérale à cette distance, sur la plus petite onde avec si faible puissance.

8 DY vient de se faire entendre à quelques kilomètres, en employant des Radio-micro dont la tension plaque était réduite à... SIX volts.

W2 vient d'assurer liaison bilatérale avec 8BP qui accusait r5-6 les sigs de W2 émis sur 1 lampe de réception avec 60 vols, 10 millis sur plaque.

8 WAL vient d'effectuer, avec TRIEZE watts, liaison bilatérale avec le Canadien IAR.

8 TM avec DEUX watts a été entendu à Tarragone en tg et en Angleterre en tp. — 8BP employant le même montage (précisé par 8BF) avec QUATRE watts, a été entendu par 8DA en téléphonie.

Réduisons la H-T!!

Avis d'Emission amateurs

8 DY (A. Restout, 8, rue de la Haie à Boisguillaume), fera samedi, essais à très faible puissance dans les conditions suivantes : à 21 h. 10 sur 105 à 115 mètres, 4 lampes Radio-Micro :

De 21 h. 10 à 21 h. 15 : « CQ de 8DY - Tension 60 volts »
 A 21 h 20 et en suivant : « CQ de 8DY - Tension 60 volts »,
 40 volts, 30 volts, 24 volts, 20 volts, 16 volts, 10 volts, 8 volts, 6 volts.

M. Restout sera reconnaissant à tous les « 8 » travaillant sur alternatif, qui voudront bien cesser leur transmission pendant les 30 minutes d'essais.

Il prie également les amateurs de vouloir bien donner QSL par carte.

Portée actuelle de 8DY : avec 18 volts, 8ct et 4 1/2 (560 k) avec 6 volts, 8cy (6k).

8CH répondra après essais de 8DY aux amateurs étrangers qui voudront bien lui signaler l'écoute de 8DY

8CQ répondra aux amateurs français 8a et 8b.

8GM répondra aux amateurs français 8c et 8d.

8DY répondra aux autres amateurs français.

8 NK cherche à moins de 300 k. de Grenoble. écouter pour essais réguliers de propagation. Si possible avec téléphone shunté. Ecrire au « Journal des 8 ».

8 KZ en attendant son indicatif officiel, fera des essais d'émission très prochainement. Pse qsl au J des 8

W2 Le poste W2 à un nouvel indicatif pour un deuxième poste = B2U. - Essais sur petites λ et à faible puissance. - Ecrire au J des 8.

8 GH La station 8GH appartient bien à M. L. BEAUMONT Ingénieur, 38, rue d'Elbenf, à Ronen. - Prière aux émetteurs envoyant QSL de bien indiquer cette adresse. Merci d'avance.

Une lettre de U 20Z

AU « JOURNAL DES 8 ».

« Voici encore des nouvelles pour les nombreux et intéressés lecteurs du « Journal des 8 » que nous recevons régulièrement et lisons avec beaucoup d'attention.

Pour la deuxième fois cette année, les règlements du Gouvernement pour les amateurs, ont été changés. La dernière conférence du Ministre du Commerce, présidée par M. Hebert Hoover, a changé un peu les dernières indications que nous vous avons envoyés et que le Journal des 8 a publiés.

Les amateurs ont été invités à la Conférence où ils furent représentés principalement par le Président de la A.R.R.L. (M. P. Maxim). On craignait, à tort peut-être, que les groupes commerciaux cherchaient à se défaire des amateurs, qu'ils considèrent contrairement à leurs intérêts; toutefois, les amateurs étaient prêts à se défendre.

Les résultats de la Conférence sont très satisfaisants et intéressants pour les amateurs qui ont du, néanmoins, céder un peu sur quelques points.

Les longueurs d'onde de 150 à 200 mètres sont restées dans les mêmes conditions. Pourtant on a prévu les longueurs d'onde de 170 à 180 mètres pour la radiotéléphonie et la icw (pure) obtenue mécaniquement. Quoique l'on n'a pas considéré officiellement les ondes amorties, elles devront être utilisées seulement sur ces longueurs. Il est question d'ailleurs, de condamner généralement l'usage des ondes amorties par les amateurs, quoique leur nombre diminue rapidement.

Pour les amateurs faisant des expériences sur les longueurs d'onde très courtes, les nouvelles allocations sont plutôt intéressantes. Les lignes de démarcation sont très prononcées et des fractions de longueurs d'onde sont données. Les nouvelles longueurs d'onde sont donc de 75 à 86,6 mètres; 37,5 à 32,3 mètres; de 18,7 à 21,2 mètres et de 5,6 à 5,3 mètres. Les fractions disparaissent si on lit ces valeurs en kilocycles, dont la mesure et l'expression devient très commune en Amérique, étant donné la grande variété de longueur d'onde et les multiples divisions.

Si les lecteurs du « Journal des 8 » écoutent sur les longueurs d'onde indiquées ci-dessus et principalement celles de 75 à 86 mètres, ils trouveront beaucoup de postes américains. Malgré l'écoute régulière des postes d'Europe que font les amateurs de l'Est, nous avons peu entendu de postes français, il est vrai que la bonne saison s'avance et que le QRM des broadcasting est très fort. Si vous voulez bien indiquer les longueurs d'onde que les français utilisent, il sera plus facile de faire l'écoute et de les entendre. Nous avons déjà reçu plusieurs lettres de vos lecteurs nous donnant ces précieuses indications.

En faisant l'écoute des américains, rappelez-vous que les indicatifs ne peuvent commencer qu'avec les chiffres de 1 à 9 suivis de deux ou 3 lettres qui seront soit un A, un B ou un C et rarement un D, pour les postes réguliers, et de X, Y ou Z pour les postes spéciaux. Aucun poste américain ne dépassera 3 lettres en tout et la première lettre ne sera jamais un D. La plupart des amateurs américains transmettent entre 00,00 et 05,00 mc et la longueur d'onde favorite est de 75 à 80 mètres. Les américains ne comprennent pas le système d'intensité qu'ont les amateurs européens. Le poste classique récepteur américain est le Reinartz ou la détectrice à réaction + 1 BF.

Nous espérons que les lecteurs du « Journal des 8 » réussiront à se faire entendre encore de ce côté de l'Atlantique mais cette fois, sur onde de 5 à 20 mètres. Nous sommes entièrement à leur disposition pour établir une liaison bilatérale avec eux. Nous serons heureux d'entreprendre des essais sur ondes très courtes avec minimum de puissance.

LOYD JACQUET (U 20Z)

Editeur « Amateur Radio »

120 Liberty Street, New-York, N.Y.

R9 ça veut surtout dire : « QRM chez les Collègues » donc... diminuez votre H-T.

CHAUVIN & ARNOUX

188, 188, rue Championnet, PARIS

Tous Appareils de Mesures Electriques

Milliampèremètre-Voltmètre UNIVERSEL pour T.S.F.

Tous Ampèremètres, Voltmètres & Milliampèremètres pour T.S.F.

Ponts de Sauty pour l'ÉTALONNAGE DES CAPACITÉS

Pont d'Anderson pour l'étalonnage des Résistances, Selfs, Capacités
Ohmmètres 200 mégohms pour l'étalonnage des Résistances T.S.F., etc.

G. M. R.

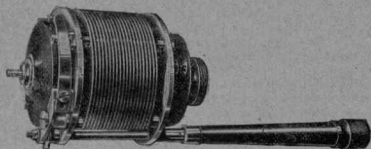

8, Boulevard de Vaugirard. Paris

Selfs ANTICAPA

sans vernis, sans gomme-laque (Déposé)

La plus faible capacité

La plus faible résistance HF

Le plus GRAND RENDEMENT pour toutes ondes

VÉRITABLES LOW LOSS COILS PAR EXCELLENCE

Gros : THOUVAIS-COIGNARD, La Ferté-St-Gyr

(Loir-et-Cher) — rc 1446

Détail : Chez tous les BONS revendeurs

Dépôt : Rue de la Bourse. PARIS

700 FR. ALTERNATEUR 600 périodes « Flieg » monté sur 8 billes, 270 watts 5 amp. et continu 50 volts, 4 amp. + son RHÉOSTAT d'excitation. + son MOTEUR d'entraînement triphasé « A.E.G. » monté sur même socle et courroie. + son TRANSFO « Ferrix » 400-400 (800) volts + INTERRUPTEUR tripolaire sur marbre et coffret. + CONDENSATEUR HF de 1/1000^e. Le tout à l'état de neuf et de fonctionnement garanti; note musicale claironnante. A vendre en bloc : 700 fr. — S'adresser au « Journal des 8 » qui fera émission d'essai sur 7. jour et heure qu'on voudra bien lui indiquer.

Ateliers A. GODY

AMBOISE (L.-L.)



8 AL

Maison construisant spécialement depuis 1912, tous Accessoires & Postes de T.S.F. POUR RÉCEPTION & ÉMISSION

CONDENSATEURS. — SELFES
POSTES COMPLETS

AMPLIFICATEURS
Boîtes d'Accord en tous Genres

Catalogue G. Franco

ÉTABLISSEMENTS RADIO L.-L.

— (LUCIEN LÉVY) —

POSTES ÉMETTEURS de toutes Puissances

ASSURANT LIAISONS RADIOPHONIQUES A GRANDES DISTANCES

RÉCEPTEURS BREVETÉS " AUDIONNETTES " & SUPER-HÉTÉRODYNES

Bureau : 66 rue de l'Université. PARIS. (7^e) — Tél. Fleurus 00.17

JACQUES CARTIER

CONSTRUCTEUR

19, rue Planchat, PARIS (xx^e)

Postes de RÉCEPTION à Semi-Résonance, 3 et 4 lampes
(λ 150 à 4000 mètres)

MARQUE AMPHION DÉPOSÉE

PIÈCES DÉTACHÉES WIRELESS

et tout ce qui concerne la T.S.F.

A VENDRE ALTERNATEUR de la « Sté Alsacienne de Constructions Electriques », monté sur billes, tension de 60 à 120 volts, intensité 24 ampères, 2500 t/m, 1000 périodes. — S'adresser à M. DESMAZURES, 45, Bd de la Saussaye, Neuilly-sur-Seine.

QSL reçus et à réclamer au « Journal des 8 », pour les indicatifs suivants : 8 SSH — 8 GH — 8 NU 8 WK — 8 JBL — 8 OA — 8 AMB — 8 BO — 8 NZ — 8 GO — 8 QM — 8 IC — 8 LLO — 8 NI — 8 LR — 8 UD 8 MZU — 8 II — 8 XU — 8 NK — 8 BRG — 8 ARA — 8 ZZ 8 VW — 8 SR — 8 JL — 8 SM — 8 WB — 8 RE — 8 AA 2 G 2 Y — 1 FP — 1 J W — 1 AT — 1 SS — 2 AWD — 3 RM — 8 ZO — perr — 6 TV — 9 BR — 8 AA — 8 GK 4 AA — 4 EAV — 4 YZ — n 0II — n 0RW — n 0GC — 1CF 6 LJ — 9 AD — 8 AAA — BP2

Nous rappelons à nos correspondants de vouloir bien joindre un timbre pour la réexpédition de leurs QSL (0.75 pour l'étranger).

L'IMPRIMEUR-GÉRANT, G. VETCLIN, A. RUGLES (EURE)
REGISTRE DU COMMERCE : EVREUX N° 935



NOUVEAUTÉ !

TRANSFO DE MODULATION

Primaire à 4 prises de 100, 200, 300, 400, 500 tours
Secondaire à 5 prises 6000, 12000, 18000, 24000 et 30000 tours
permettant 25 rapports de transformation
depuis 1 à 12 jusqu'à 1 à 300

Circuit magnétique ouvert. Tôle au silicium. — PRIX : 85 francs

E. LEFÈBURE, 64, rue St-André-des-Arts, PARIS (6^e)

PILES SÈCHES

"HELLESENS"

GRANDE CAPACITÉ
TRÈS LONGUE DURÉE



E. MOSSÉ, Ing^r E.C.P. 16 Avenue de Villiers, PARIS (17^e)

La lampe est égale
aux meilleures



T
E
L
A

ÉTABLISSEMENTS GMR

8 BOULEVARD DE VAUGIRARD
PARIS (XV^e)

CONDENSATEURS

ÉMISSION RÉCEPTION

Toutes capacités pour toutes tensions

CONSTRUCTEURS SPÉCIALISTES

S^{té} des Établissements VARRET & COLLOT

7, Rue d'Hautpoul, 7

PARIS (XIX^e) — Téléph. : Nord 69.73

LAMPES émission

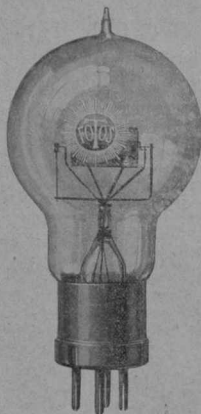

Grammont

10, rue d'Uzès
PARIS (2^e)

Transformateurs
HF & BF
HAUTS-PARLEURS
Puissance, Netteté
exceptionnelles



Transformateurs
spéciaux pour
AMPLIFICATEURS
de PUISSANCE

Condensateurs variables à air, ordinaires
et à VERNIER de précision

Etab^{ls} BARDON

61, Boulevard National
CLICHY (Seine)

TÉL. MARCADET 06.75
& 15.71

R.C. Seine : 55844



LE
rendement
est
supérieur
AVEC LES
INDUCTANCES

Syna

Bobinage
— des bobines —
soigneusement parfait
Méthode O'Harriot

Cylindrique
diamètre 30 mm

CHABOT, Ing^r
42 bis Rue Richier (PARIS)

..... JOURNAL DES 8 8 ÉQ

Paraissant CHAQUE SAMEDI sous forme de numéro régulier ou sous forme de supplément

ORGANE DE LIAISON ENTRE LES AMATEURS FRANÇAIS & ÉTRANGERS

s'intéressant à l'émission et à la réception des petites ondes légalement autorisées

ABONNEMENTS :

France (pour un an)..... 25 fr.

Etranger (pour un an)..... 35 fr.

ADMINISTRATION :

Imprimerie VEUCLIN

RUGLES (EURE)

n. c. Evreux 622

ANNONCES & RÉCLAMES
à forfait

INSERTIONS TECHNIQUES
gratuites pour les abonnés

Vers des Records

Note sur les résultats obtenus au cours des récents essais effectués par le poste radiotélégraphique d'expériences 8AB (appartenant à M. Léon DELOY, 55 Boulevard de Montboron à Nice).

1. — Continuant l'étude de la propagation diurne des ondes très courtes, nous avons réussi à nous faire entendre à 20 heures, puis à 19 heures et enfin à 18 heures Greenwich, par notre correspondant d'Hartford, Connecticut (Etats-Unis). Ces résultats ont été obtenus sur ondes de 35 et de 45 mètres. La puissance employée était d'environ 500 watts. L'intensité de réception en Amérique était de R2 à 18 heures sur 35 mètres; de R5 sur 35 mètres et R6 sur 48 mètres à 19 heures, et de R7 sur 48 mètres à 20 heures. La réception était effectuée sur deux lampes. Nous avons tout lieu de croire que jusqu'ici aucun poste d'amateur européen n'avait encore été reçu de jour en Amérique; or, à 18 h. Greenwich il est 13 h. pour notre correspondant, nos signaux franchissent donc les sept dixièmes du trajet Nice-Hartford, soit 4,500 kilomètres en plein jour. Ces résultats nous semblent dus, en grande partie, à l'emploi d'ondes beaucoup plus courtes que celles d'un usage courant.

2. — M. Sacazes nous a aimablement fait savoir qu'il avait été informé par un de ses correspondants canadiens que les signaux de notre poste (8AB) avaient été entendus en Australie, notamment par le poste australien 3BQ, le 23 novembre dernier à 6 h. 45.

Plusieurs lettres reçues de Nouvelle-Zélande nous confirment que nos signaux y sont reçus très fortement; un correspondant nous dit que 8AB est le poste européen reçu le plus fortement en Nouvelle-Zélande, il indique ensuite par ordre d'intensité de réception: 8BF (Français) puis 2NM et 2OD (Anglais). Or, il est à remarquer que par l'Ouest, chemin que les ondes doivent suivre le matin, la France est plus éloignée que l'Angleterre de la Nouvelle-Zélande.

3. — Nous avons fait quelques essais de réception des amateurs américains sur cadre. Sur un cadre d'une superficie rectangulaire d'environ 30 mètres sur 10 la réception est un peu moins forte (avec notre récepteur ordinaire: 1 HFR + 1 D) que sur antenne et la diminution du brouillard due aux propriétés directives du cadre ne semble pas compenser cet inconvénient.

La réception des amateurs américains sur ondes de 75 à 80 m. et de la téléphonie de Pittsburg (KDKA) sur 64 mètres est remarquablement bonne ces jours-ci. Le 11-12 à 23 h. nous recevions avec 1 HF + 1 D + 1 B ces émissions d'amateurs et cette téléphonie en haut-parleur dans toute la maison.

Nice, le 12-12-24.

Léon DELOY (8AB).

BELGES adhèrent au RADIO-CLUB DU HAINAUT, fondé en 1922, sous le Haut Patronage de MM. Damaioeux, Gouverneur du Hainaut, Président d'Honneur; J. Lescaerts, Bourgmestre de la Ville de Mons, Vice-Président d'Honneur. — Local: Grand'Place, 29, Mons. (Cotisation: 20 fr.) — Causeries, bibliothèque, matériel T.S.F. d'essais, etc.

8 ÉQ

Appartenant à M. SANTOU, 212 Avenue Victor-Hugo
Clamart (Seine)

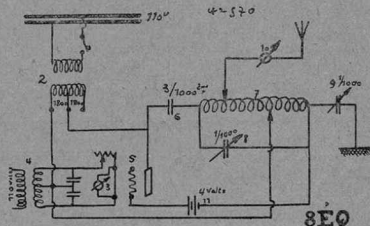

1. — Manipulateur.
2. — Transfo 110-3600 volts.
3. — Voltmètre (Chauffage filament).
4. — Transfo de chauffage 110-10 volts.
5. — Lampe 50 watts.
6. — Condensateur fixe 31000
7. — Self émission.
8. — Condensateur de couplage 1/1000
9. — Condensateur d'Antenne, 1/1000
10. — Ampèremètre HF d'antenne (2 ampères).
11. — Accus 4 volts remplaçant la résistance grille.

Avis d'Emission amateurs

8 FP nous écrit: « Je vous signale que je procède depuis quelques jours à des essais à très faible puissance, — l'émission est assurée par 3 lampes à faible consommation. La tension plaque est de 80 volts et le filament est chauffé à 3v 4. Puisse alimentation: 0 w. 8 — Résultats jusqu'à ce jour: r8 en phonie dans un rayon de 10 k.; r7 sur 2 lampes dans Bordeaux (toujours en phonie). Graphie r5 sur 2 lampes à 45 k. — Tous les soirs à 22 h. 05, sur QRH 130 mètres, graphie pendant 7 à 8 minutes (CQ de 8FP). Immédiatement après la graphie, essais en phonie, toujours sur 130 m. (ici 8FP, F comme François et P comme Paul, puis un ou deux morceaux de Phonographe). Les essais en phonie se poursuivent jusqu'à 22 h. 30. — Je serais reconnaissant aux amateurs qui auraient entendu ces essais de bien vouloir m'adresser QSL.

9 XRP procède tous les soirs à 21 h. 30, à des essais d'émission sur onde de 110 mètres. Cette transmission comporte des séries de vvv d'une durée de cinq minutes et ensuite l'émission de cq de 9XRP qui se termine à 21 h. 40. Durée: 10

tale 10 minutes. — L'intérêt de ces essais réside dans ce fait que la puissance à l'alimentation sera réduite au minimum suivant une graduation régulièrement décroissante. — Pse d'envoyer qsl à M. Helleu, 51, rue de Prony à Paris qui se charge de centraliser les résultats. — Pse d'indiquer aussi exactement que possible, l'heure, la date et la puissance à la réception

8 XP fait actuellement des essais d'émission avec indicatif provisoire 8XP. — Pse QSL au J. des 8.

8 FK a modifié de la façon suivante son montage paru dans le n° 23:

8. — Condensateur de blocage Dubilier 2/100
5. — Résistance de 500 ohms,
6. — Condensateur de 20/1000.

ANNUAIRE DE LA T.S.F. 1925 (2^e année). Un fort volume de plus de 1000 pages. Relié : Prix 30 francs (en souscription : 25 fr.). — Etienne Curot, éditeur, 40, rue de Seine, Paris-6^e

L'Annuaire de la T.S.F. qui constitue le répertoire le plus important réalisé à ce jour dans le monde entier, prépare actuellement sa 2^e édition (1925) qui comportera plus de mille pages. La partie commerciale, qui dans la première édition n'avait pu recevoir tout le développement désirable, y occupera une place prépondérante par la réunion de toutes les adresses des braves amateurs de France que de l'étranger se rattachant à la T.S.F. Tous les Industriels et Commerçants ainsi que les Agents de la T.S.F. auront donc le plus grand intérêt à figurer avec leurs spécialités dans ce document où les insertions nominatives sont gratuites. Pour ce faire, ils devront adresser sans retard, les indications utiles: Administration de l'Annuaire de la T.S.F. 40, rue de Seine, Paris-6^e

Comptes Rendus d'écoute

Indicatifs entendus par M. E. B. à 100 kc. N-E de Paris, sur 1 D + 1 B. Antenne 2 brins de 30 m, aperiodique.

Le 11-12 : h7 de g 614 r5 qss - h7 de g 6us 110 qss - 8rv de 8fc r7 108 - 8rv de 2wd r7 93 - 8sc de 8sm r8 96 - cq de 8rv r6 124 - cq de 1cf r7 100 - 8ssu de 8tm r6 108 ensuite meilleur sur 96 - cq de 8sm r7 97 - cq de 4rs r6 90 - 8mn de 8aaa r7 94 - zam de 8aa r7 99 - 8ns r5-6 101 - cq de 8iq r7-8 91 - 8ip de 8lmt r7 80 - cq de 8ap r7 105 - 9br de 8bjw r5 77 - 8ar de 8de r7 80 - arri ju 21z r7 94 - 7ar - g 5xm r8 91 - 1aja - g 6ry r7-8 97 - 8nk de oms r7 117 note instable - cq de orw r7 100 - 1cf de fn 2ncr r6 99 - 8ff de 1 3mb r4 83 - cq de 8en r3 82 - cq u isw r7 77 - 3bof u rbal r7 79 cq u 3aic r6 77 - cq ju 11j r7 77 - 9dpr u 3apv r4 77 - 1anr u 8uf r6 78 - 11i ju 7zm r8-9 87 - 3ke u 1ary r7 78 - cq u 8du r8 88 - cq u 1cwg r7 80 - 4ye u 2cbg r6 80

Le 12-12 : 1cf de fn 3nb r6-7 99 - 1cf de 8rk r6-7 - 8ro de 4xa r7-8 100 - 8gp de 8uu r7 108 - 8rd de 8rv r6 103 - c iar de 8wal r7 86 - 1cf de 9ad r8 82 - 8dp de fn 2ncr r6 102 - cq de or7 111 8ct de 8cf r6 108 note instable - 8re de 8lpr r7-8 80 - 8rk de 8llo r8 87 - cq de 4au r7 98 - cq de otp r7 106 - 8ilo de 8rk r8 117 - 4gp de b7 r7-8 100 - test de 5uo r7 105 - 4xa de 6w r7 99 - 8bp de 8eu r6 98 - cq de 8rd r6 79 96 - 2pl ju 281 r8 95 - smvz de 6lj r8 94 - test de 6fj r7 125 - abc de wgh r7 100 - cq de 8aaa r7 94 cq de smzq r7 95

Le 13-12 : 8wal de 8gm r7 99 - 9ad de 8nk r5 114 - cq de 1cf r7 99 - 1cf de 8tm r6 103 puis r4 - test de 7zm r7-8 87 - 8ssu de 8bg r6-7 100 - oni de 8lr r6 122 - ofx de oni r7-8 100 - cq de 7qf r6 107 - 8hsd de 8bp r6-7 - 8ii de 8ns r7 100 - 8év de 1 3rm r6 115 - cq de 8ro r7-8 118 - cq de 8bv r6 108 - 8gi de 8fc - r7 105 - ear2 de ear3 r6 92 - cq de 8uu r7 92 - fn 3nb de 5tz r6 108 - 8ic de 8gi r6 103 - 8uu de 8aaq r7 103 - cq de 8dd r6 97 - fn 2nc de 6uv r6 94 - arri de g 2sh r7 95 - cq de 1am r6 88 - cq de b7 r7 85 - 8dc de 8en r6 97 - fn 2nm de 8sr r6 106

Le 14-12 : cq de 8ii r6 80 - 3wb de 3af r6 80 - cq de 8dp r7 88 cq de smzr r5 89 - 8sg de 8fc r7 94 - 8ab de 2nb r6 101 - cq de oxq r6 93 - cq de 8gm r8 85 - 8zz de g 2awd r5 91 - 3bq de g 2nm r8 96 - 2nm de a 3bq r4 87 - 2ai de 7gq r8 89 - 8bp de 5qv r6 97

2ds ag 2jf r8 96 - 2nm de 2dx r7 100 - cq de 8gc r5 107 - 8sg de 4ax r7 92 - 8bn de 8ns r6 100 - cq de b7 r8 83 - cq de 8fl r7 83 - 8sg de 8bp r7 - 8bp de 6xg r6 90 - cq de 10kz r7 95 - 6yb de 8zz r7 96 - 2awd de oni r7 91 - 8bp de 5qv r7 97 - 8sg de fn 2ncb r4 7

Le 15-12 : 8bp de 6td r7 104 - 11 de 7gq r8 89 - cq af 8ar R7 87 cq de hsg r6 85 - 2ncb de 7qf r6 108 - 7ab de 8ww r7 90 - 8cs de 8ml r6 98 - 8rv de 8ns r7 100 - 8éé de 8ro r7 105 - 8ct de 8fc r6 108 - 8ro de 8eu r6 108 - 8cf de 8ct r5 113 - 8aaa de 8bp r6 2go de 5ha r7 97 note instable - 8ck r7 98 93 - 8am de 3af r7 90 - cq de 8aaa r7 94 - arri de 5mo r8 92

Le 16-12 : cq de ain r5 86 - cq de 8tm r5 96 - cq de 3af r6 93 - cq de 8xs r6 103 - ocmd de octu r5 92 - cq de 8rv r5 101 - 8hd de 8ap r6 79 - cq de 8uu r7 100 - 8sg de 8xr r6-7 96 - cq de 8hsd r3 97 - cq de 9gc r6 103 - test de 5uq r6 100 - 8év de 8ck r6 92 - 8xr de 8ar r6 96 - test de 2om r7 95

Le 17-12 : 8sg de 8bp r7 - 3zz de 8rv r6 102 - cq de 8fc r7 94 - 8rv de 8aa r7 94 - smvz de smzr r6 95 - test de 8ap r8 91 - 3mf de 8fv r4 112 - 8ct de 8cf r3 112 - 8de de 8na r5 118 cq de fn 2ncb r4 109 - 9rhp de 1cf r8 99 - 8sg de 8sr r5 100 lar de oll r8 103 - 2fn r7 103 - cq ub b7 r7 95

Le 18-12 : 1cf de j2 r8 83 - j2 de 8bp - test de 6nf r7 96 - test de 5uq r6 99 - 6mf de 4rs r6 100 - cq de 8aa r6 104 - 8bp de 8rv r6 99 - cq de 8fc r8 83 - p2 de 9ad r7 80 - g2 de 2r6 86 - test de 8sm r7 98 - 8ssu de oll r8 103 - 8uu de 8xr r7 86 8cf de 8ck r7 97 - cq de 8tm r5 96

Indicatifs entendus par 8 FK du 16 au 20-12 par ordre d'écoute :

Du 16 au 17-12 : u 8eta, u 2aq, b7, u 3oq, u 1bqu, 1upa, u 6 pl, u 9dmf, u 1cf, u 1ere, u 9abf, u 4iz, u 2amb, u 2mc u 4xl, u 8adg, 5uq qu 1ary, u 3see, u 2geco, u 1are, u 3hdd, u 2bum, u 5lu, u 3cjn, u 2chs, u 1bie, 8uu fu 1aja, u 2by, u 1yb, u 2td, 1er, u 3yo, u 8afz, u 3hf, u 1at, 8fk fu 3ab trafic 1/2 heure.

Le 17 et 18-12 : 8wk r6, g 2tf, u 2evj, f 8nk, 8fk fn 2nea, g 6kk, 1am, u2xq, u 1na, u 1xaa, u 2qu, c 1ef, f 8bo r9, u nk r8, u 2brb, u 2eg, u 1ary, u 1xw r9, u 8pl, u 2br, u 8epo, c 1ar, u 3adj, u 6ti, cq u 2bgo

Le 18 et 19-12 : f 8rdr, f 8cp r9, u 2evj, u 3mb, 8fk fn 2nm, g 2fm, f 8aaa, g 5ls, h 9ad, n 011, g 6gh, g 2awo, u 1are, cq u 1atj, cq u 1ary, u 1ela, u 2mg, u 1ekp, u 2nv u 2xq, 8fk fu 9cv ?, u 3oq, u 9bmj, smxx, u 1aah, u 1bdx, n pel r9 (ce poste a travaillé en suivant avec au moins 15 postes américains), u 2bgg, u 3ehe, u 1ayn, u 1ekp, 8fk fe lam, u 3adb, u 2cvs, u 8ap, f 8go fu 4io

Le 19-12 soir : g 6gh, 8aaa, 8cp r9, u 0gc, g 6no

P2 est le premier amateur belge venant d'établir liaison bilatérale avec l'Amérique, employant une puissance de 75 watts et reçu qua par ses correspondants suivants :

Le 10-12 : c 3 BQ (reçu qsa, icw 50 watts).

Le 21-12 : c 1AR - u 1QV - 1 BSD - 1ZW - 1SF - 1AAC

Écoute effectuée sur une détectrice à réaction, antenne désaccordée; par M. Thomas Lacroix à Brénod (Ain).

Le 27-12 de 2130 à 2208 : cq de i 3af r6 - 8fp r6 - 8aq de 0re r8 - 2cbg u 8go r8 - 8rs r5 - cq de 8sm

Le 28-11 : ocdj r8 - cq de 8ns r8 - 8ns de 1cf r7 u r8 - 0ii r3 - 0ii ff 8de r7 - u 2bq d 7zm - 8fok de 8lpr r7 - test f 8gk r7 - 8de de 0ii r5 à 7

Le 29-11 : test de g 5tz - b7 de n cbl r5 à 6 - cq de 8uu 8fk de 5gs r5 - cq de b7 r9 - cq de 8du r8 - 1boa u 7zm r8 - 8uu fn 0zz - 6tm g lar r4 - 8aly u 8fk - cq u 1ar r3 - 5se u 1anr r5 - 4sa u 1anr r5

(Note - qua de u 1anr : A.F. Kleindienst, 59 Emerald, Ave., Webster, Mass.

Réduisons la H-T!!

Compte rendu de M. JENARO R. DE ARCANTE, Ibai-Gain, Tolosa (Espagne). — Américains entendus le 14-12 de 0500 à 0700 TMO sur 1 D + 1 B :

f 8ap fu laac r5 — g 5nn gu laww r4 — g 6lj gu lana r6
cq u lemp r6 — g 2 fn gu lbvl r4 — cq fu lbal — cq u 2ce
r2-3 — cq u 2ev r3 — cq u 2k r3 — cq u 3 ajd r7-8 — 8go
fu 3csg r8 — cq u 3aih — 4kf gu 4tj r4 — 2fl gu 8bfc r4 —
cq u 9cdg r5 — c 9cj

Indicatifs entendus par M. C. C. Secrétaire du Radio-Club d'Anjou, Angers :

8pp — 8év — 8ss — g 2jf — 3cm — 8ap (phonie) — 8uu
8gg — i lam — 8sm — 4als — b 6rs — 1cf — 8uu — 8bp —
8ns — 8ro — 6uv — 8da (phonie) — 8bq — 8bv — 8hs —
8hr — 8sg — 8fx — 8gi — n 0rw — n 0ba — 011 — 4xa —
0zz — 8ép — 8bu

Compte rendu de M. WERNER SCHARTNER, Charlottenburg, Carmerstr 8. (Allemagne). — Antenne intérieure 4 mètres, 1 D + 1 B.

Le 20-11 de 2143 à 2245 : f 8sm r4-5 — 9ab r4
Le 21-11 de 2205 à 2301 : fn ain r4 — 8brg r3 — 8fc r7 —
8fcs r5 — 8lpr r4 — 8ro r3 — 8ssc r8 — 8uu r5 — 8vv r5 —
8vkv r5 — n 9ad r5

Le 22-11 de 2154 à 2316 : zsm r5 — 0bg r5 — i 3af r4 —
3als r3 — fn 3ns r4 — 8bf r5 — 8brg r4 — 8fc r4 — 8sc r7
8su r5 — 8uu r3 5 — 9ab r4

Le 28-11 de 2319 à 2423 : b7 r4 — 0ban r5 — 0ii r2 —
fn 2nm r5 — g 5mo r5 — 5iz r5 — 6tm r5 — 7ec r6 — 8cm
r5 — 8gl r3 — 8go r5 — 8gp r3 — 8lpr r2 — 8ns r3 — 8rb r5
n 9ad r2-4

Le 29-11 de 2215 à 2341 : i lmt r5 — 2ex r3 — 7ec r3 —
f 8az r4 — 8fc r5 — 8sn r3

Le 1-12 de 2355 à 2459 : vgh r3 — 10aa r5 — 0asl r4-6 —
0ii r2-4 — 0ms r4 — 0rw r4 — i lmt r3 — fn 2ncr r4 — 2yt
r6 — 4yz r5 — 5bh r5 — 7ec r4

Le 2-12 : 2yt r4

Le 4-12 de 2238 à 2314 : fn 2nm r3 — 8fc r2 — 8bq r2-4

Le 4-12 à 2050 : 8brg r4

Le 5-12 de 2258 à 2454 : b7 r5 — p2 r5 — smz r5 — 1cf r5
lcr r3 — 1pl r2 — g 2od r6 — g 2wy r3 — i 3am r5 — 3nm
4ca r4 — b 4c2 r3 — 5km r5 (instable) — 5nm r4-6 — 7ec r4
7zm r4 — 8ct r3 — 8ez r4 — 8gl r3 — 8gp r5 — 8jv r3 — 8sm
r4 — 8zz r4

Le 6-12 de 2348 à 2430 sur antenne extérieure 20 mètres :
fn 1na r5 — 0gg r2 — 1mt r5 — 2ba r5 — 2ncr r4 — fn
3nb r5 — 5mq r3 — f 8ba r6 — 8brg r4 — 8eu r4 — 8go r5 —
8su r5 — 3wo r5

Le 8-12 de 2138 à 2340 : n 0ll r6 — 1mt r5 — fn 2nm r5 —
2wd r3 — 7ec r5 — 8aaa r5 — 8ab r2 (fading, très courte
longueur d'onde) — 8bo r7 — 8brg r5 — 8ec r3 — f 8fv r4
(instable) — f 8ns r3 — 8ro r3 — f 8sg r3 — 8uu r2

Indicatifs entendus par M. Miguel MOYA, Concordia 4, Madrid (Espagne).

Le 15-12 : 8ro — 8ssu — 8tm (2 watts) — 8xr — 8fc — 1cf
6 lj p2

Le 16-12 : 8ap — 8év

Le 17-12 : 2od — 2nb — 2lz — 2wj — 2rs — 1cg — 6vp —
2sh — 0ns — 5rz — 1zz

Le 18-12 : 8me — 8au — 8cm

Le 19-12 : 8go — 8ch — 8zz — 6td — 9dmj — 6nfb — 1am
6td — 1dd — 3jf

Le 20-12 : 2rk — 2km — 2jr — 2sz — 1mg — 2ar — 1ba
5nq

Le 21-12 : 1ibg — 1dw — 2br — 2nm — 2kf — 8nb
(Pse d'envoyer qra à M. Moya qui répondra qsl).

Indicatifs entendus par E. ZAEPEL, 23, Bd. de Tours à Laval (Mayenne) sur 1 DR. Antenne 2 brins de 25 m.

3ca, 8vl, 8jl, 8cm, 8cn, 8bn, 8hu, 8sv, 8il, 8iz, 8fb, 8gf, 8dd, 8ns, 8zn, 8xa, 8ff, 8no, 8da, 8ab, 8cd, 8if, 8z, 8ok, 8ap, 8al, 10kz, 1na, 8év, 8ck, 8ssu, 8gh, 8uz, 8uz, 8lu, 8bq, 8ua, 8bv.
(Pse à ces émetteurs de m'envoyer leur carte qsl, contre la mienne avec renseignements complémentaires).

Compte rendu de M. Franco PEGLISSI, Via Borgonovo 21, Milano (Italie). — (Radio i 1 FP). — 1 D + 1 B Antenne unifilaire de 60 mètres. — Indicatifs américains et canadiens :

Le 30-11 : 4tj, 4sa, 1aw, 7zm, 2by.
Le 1-12 : 1gv, 3ot, 4tj, 2sh, 8ly, 23v, 1aw, 6jr, 1zt, 8hh.
Le 2-12 : 8mf, 1hn, 8vq, 1bz, 1atj, 3cfn, 8jq, 1aw, 2hv, 3bp, 2evu, 1ow, 1bse, 2by, 3ch, 2cgb, 2bn, 2ann, 1aw, 1aj, 1aww, 4jr, 9eld.

Le 3-12 : 6lj, 1xav, 2by, 5gs
Le 4-12 : 2dy, 2by, 1dq, 6vq, 2afp, 8bse, 3hr, 8ly, 2cgb.

Le 6-12 : 1bv, 1aw, 1lvj, 5zv, 8vq, 2afp, 8bse, 3gr, 8gz, 3adb, 2mu, 2cgb, 1bkq, 1ke, 1cgb, 3lg, 1bde, 1mai.

Le 7-12 : 1xav, 2bse, 1ke, 2by, 2cg, 1bsd, 2cvj, 3cfn, 8zy, 2bg, 9nm, 8jq, 2byw, 2cg, 2brb, 1ba.

Le 8-12 : 2bv, 1yb, 1ar, 2cgb, 2ch, 3cj, 2cbr, 1ba.
Le 9-12 : 2bq, 2by, 2eb, 3lg, 1xav, 2d.

Le 11-12 : 8adg, 1yb, 8tr, 3sf, 1ar, 1aww, 1bep, 1are, 2by, 8vq, 1iy.

Indicatifs reçus à la station 8GL dans la soirée du 20 au 21 Décembre de 2235 à 0015 :

8cm de 1mt r5 — 1am de 5aq r5 — 8fc r7 — 8nk r6 — cq
de 8gi r9 — 0ks de 0bq r4 — cq de 2ra r6 — cq de 8ns r7
test de 8bv r8 — 8val de 8hs r7 — 8de de 10lz r9 — 10kz
de 8de r5 — test de 8ap r5 — 8bp r7 — g 5mt de smz r5 —
1dx de 8ém r9 — 4ca de 8ép r9 — nrs r5 — cq de fn 2nb
r3 — 1am of 8ab — 8xp r6 — smy de fn 3nb r3 — 2nn gu
1pl r2 — fn 2nb r4 — fn 2nb de smy r3
(8GL, adresse qsl sur demande).

Trafic de 8TM à 150 k, sud de Paris. Emission sur Hartley modifié par 8BF, avec DEUX lampes de réception et 150 volts plaque, soit environ DEUX WATTS alimentation. (Tous les soirs de 20 h. à 21 h. sur 90 à 110 m.) :

Le 25-10 : 8tm de 8BF r9 — Le 27-10 : 8tm de 8FQ — Le
30-10 : 8tm de b 4RS r6 — 8tm de 2JX r5 — Le 31-10 : 8tm
de 8WAL r8 — Le 3-11 : 8tm de BBRG r6 — Le 4-11 : 8tm de
6AH — Le 10-11 : 8tm de 8II — Le 11-11 : 8tm de 8XH — 8tm
de 8HSF — 8tm de 6TD — Le 13-11 : 8tm de 8HSF trafic en
phonie — Le 14-11 : 8tm de 8BP trafic en phonie, montage
et puissance identiques. — Le 15-11 : 8tm de 8DU trafic en
phonie. — Le 16-11 : 8tm de 8MN — Le 17-11 : 8tm de 8AQ
— 8tm de 9AB trafic en phonie. — Le 18-11 : 8tm de 6GH —
Le 19-11 : 8tm de 9BR — 8tm de BBN — Le 21-11 : 8tm de
2FX — 8tm de BBRG — Le 24-11 : 8tm de 8SG — Le 27-11 :
8tm de 8ARA — Le 29-11 : 8tm de 6LJ — Le 3-12 : 8tm de
8KY trafic en phonie

(Ce succinct compte rendu prouve... que la faible puissance porte bien).

Indicatifs entendus par M. Marcel SACAZES à Toulon, du 1^{er} au 15 inclus :

FRANCE : 8no — 8ec — 8gf — 8ro — 8ab — 8nap — 8ap
(phonie, petit haut-parleur) — 10kz (phonie) — 8ts — 8tm
8ns — 8pp — 8nk — 8uu — 8brg — 8bp (étonnant dans pu-
issance en phonie). — 8fs — 8cz — 8lpr — 8su — 8go — 8val
8gf — 8ssu — 8tk — 8az — 8gp — 8sr — 3gi — 8gm — 8bg
8ay — (8SR qsa par u ISOT le 12 à 23 h. 50) (à suivre).

8 SSV (Rouen), attendant son indicatif officiel, fait des essais de tg et de tp, chaque soir entre 21 et 23 heures, sur 100 mètres environ. Puissance 10 watts. — Pse d'adresser QSL au « Journal Des 3 » — Tks d'avance.

8XR a réussi, le 14-12 de 3 h. 45 à 4 h. 30, liaison bilatérale avec l'américain u 1ANA — Emission sur Hartley, 400 volts plaque par petits accus de 0 a. 75 et 4 lampes de réception. — Antenne prisme de 10 m. à 12 m. du sol. — Terre : eau, gaz, chauffage central.

i FM appartient à M. F. P. PAGLIARI, Via Linneo 14, Milano (Italie).

Compte rendu de H 9AD à Genève. — Écoute du 21-12 de 3 h. 30 à 8 h. 30 TMS sur 1 D + 1 B entre 40 et 100 m.

Américains : 2auh — eq u 1ci — eq u 3yo — 8ab fu 1bep cq u 2su — 8ab fu 4xe — eq u 1py — 8ab fu lary — 2aix 8go fu 1er — 8go fu 1bdx — 8ab fu 1ce — 8cz fu 3hg — 0ba nu 1emp — eq u 1bic — 2od gu 3hg — 2od gu 1eak — eq u 1bdx — eq u 1qv — 8go fu 2cee — eq u 3chg — 8ab fu 3adb cq u 3bss — 8go fc 1dd — eq fu 1cw — eq u 2xq — p2 gu 1aac — p2 bu 3adb — eq u 5aaq — 0bq nu 1lw — 2nm gu 1byw — eq u 3hg r7 — eq u 3lg — 8go fu 1kx — 2od gu 1fv — 2nm gu 3yo — 8go fu 2ce — u 2dn
Australien : eq a 3bt r2-3 à 7 h. 50 TMS

H 9 AD a fait quelques essais en entretenu pure à faible puissance, 125 volts plaque sur 2 Fotos de réception chauffées à 4v.5. — Reçu r5 par 8DE, r7 par P2, r6 par 0AA, r3 par 8EN, r2-3 sur 1 lampe par 0PA. La puissance plaque était de 1 w. 5 — λ 80 m.

Indicatifs entendus par 0II (La Haye) du 27-11 au 22-12. Les indicatifs entre parenthèses indiquent trafic avec 0ii
Écoute sur 1 D + 1 B.

FRANCE : (8aaa) — 8aaq — 8bn — (8bp) — 8bq — (8bv) — 8cf — 8ct — 8da — (8de) — 8dp — 8ée — (8ép) — 8fc — 8gh 8gi — (8gp) — 8gyr — (8ii) — (8jbl) — 8jv — 8lm — 8lpr — 8lr — 8mf — (8nk) — 8ns — (8rd) — 8rlr — 8ro — 8sg — 8ssv — (8tm 2 watts) — 8wv — 8xr — (8xu) — 8xz — 8zzx
ANGLETERRE : 2awo — (2fn) — 2in — (2jf) — (2jx) — (2nb) 2oa — 2yq — 5mo — 5nn — 6ah — 6nf — 6pe — (6xg)

BELGIQUE : (4ca) — (57) — k2 — p2
ITALIE : (1am) — 1gn 5 watts — 1mt — 3af — 3mb
FINLANDE : (2nca) — 3nb — 2nba
U.S.A. : 1ana — 1ary — 1cgb — 1yb — 2rk — 4fz — nkf (QRK 0II ? pse QSL via J. des 8)

Compte rendu d'écoute de M. R. LARCHER, 17, rue Fessard, Boulogne-sur-Seine. — Reinhartz + 1 BF. Antenne intérieure 4 m. 50, 4 brins :

Le 8-12 : eq de 8xmy r5 — eq de 8aaa r5
Le 10-12 : 8fz de 8fk r6
Le 17-12 : 8su de 8wv r6 — 8su de n0l r5 — eq de 8jmm
Le 18-12 : 8su de 8sn r4 — eq de 8xp r6
Le 19-12 : 2yg de n 0fp r6
Le 20-12 de 20 h. à 23 h. eq de n 0rz r7 — eq de n 0nl r5
cq u 3chg r4 — eq u 1eak r3 — smyv de smzz r5 — f 8dl r5 — eq u perr r4 — eq u 3muf r2 — 1mt u 1bd r4 — eq u 8aly r4 — 9bnf u 1citr r4
Le 21-12 (Une heure consacrée aux américains, de 5 h. à 6 h. : eq de u 1aww r2 — 0ba de u 3bw r3 — eq u 2bco r5 — eq u 8pl r4 — eq u 2aam r3 — 2fn u 1bv r3 — eq u 8bec r3 — ber u 8gz r4 — 2nm u 1py r4 — 9cas u 1bqf r3 8dnf u 8kp r4 — 2od u 1eak r3 — 8go u 3hg r3 — eq u 3ch r3 — eq u 1cpr r4 — eq u 1aac r3 — eq u 8atp r4 — 2sz u 1boa r3 — 8atp u 2dd r3 — eq u 2cgr r5 — ear2 u 1sif r4 1gt u 1emp r3

Indicatifs entendus par M. J. P. CLAUDE, 19, rue Marbeau, Paris-16^e, du 1-11 au 14-12 sur 1 D + 1BF. λ 70 à 120

FRANCE : 8ab — 8ag 7.50 — 8au — 8az — 8a2 — 8hm — 8ck — 8éu — 8fq — 8gm — 8gk — 8go — 8hg — 8hm — 8jv — 8mn — 8pp — 8qg — 8qrn — 8ro — 8ssu — 8uu — 8wk — 8xz

ANGLETERRE : 2lz — 2od — 2az — 2vw — 2nm — 2tf — 2jf 2kw — 5nn — 5si — 5ox — 5uq — 5gf — 5dn — 6gm — 6tm 6ud — 6td — 6ry

ITALIE : 1am — 1er — 1mt — 3af — 3mb
HOLLANDE : 8bq — 0ba — 0ai — 0re
CANADA : 1ar — 1dq

ÉTATS-UNIS : de 7 h. à 8 h. 30 TMS λ 70 à 85 : 1xw — 1cc 1emp — 1kc — 1bkq — 1pl — 1bqg — 1gv — 1sw — 1bhm 1ek — 1yb — 1xav — 2mu — 2bc — 2bse — 2chj — 2bre — 2brb 2eqz — 2byw — 2epk — 2by — 2rk — 3bco — 3clb — 3chc 3bf — 3wb — 3ab — 3ajd — 3ot — 3KD — 3HG — 4mb — 4jr — 5hl — 8jmt — 8yv — 9zt

DIVERS : 1ef — 3zs — 4ca — 4yz — 9ad — p2 — smzy — 1pz — wgh — poz — ocdj

(QSL détaillés sur demande. — Pse à 8A2 de donner QRA pour QSL).

CARTES QSL

à réclamer au « JOURNAL DES 8 », pour les indicatifs suivants :

8 AAA	8 OG	2 AWD
8 AMB	8 OZ	2 GY
8 ARA	8 QM	2 XE
8 BO (2)	8 RM	13 AF
8 BRG	8 SG	13 WB
8 GK (3)	8 SSH	nz 4 AA
8 GN	8 SM (4)	4 EAV
8 GO (7)	8 SR	4 YZ
8 JBL	8 UD (2)	g 6 LJ
8 JM	8 VV (2)	g 6 TV
8 IC	8 WK (2)	7 ZM
8 LLO	8 XU	n 0 AA
8 LR	8 ZZ	n 0 GC
8 MZU	PCRR	n 0 RE
8 NI	b P2	n 0 RW
8 NK	b P7	n 0 ZO
8 NU	1 AT	
8 OA	1 CF	
	1 JW	

Les chiffres entre parenthèses indiquent le nombre de cartes en lettres QSL.

Nous rappelons à nos correspondants de vouloir bien joindre un timbre pour la réexpédition de leurs QSL (0.75 pour l'étranger).

700 FR. ALTERNATEUR 600 périodes « Flieg » monté sur billes, 270 watts 5 amp. et continu 50 volts, 4 amp. + son REOSTAT d'excitation. + son MOTEUR d'entraînement triphasé « A.E.G. » monté sur même socle et courroie. + son TRANSFO « Ferris » 400-400 (800) volts + INTERRUPTEUR tripolaire sur marbre et coffret. + CONDENSATEUR HT de 1/1000^e. Le tout à l'état de neuf et de fonctionnement garanti; note musicale claironnante. À vendre en bloc : 700 fr. — S'adresser au « Journal des 8 » qui fera émission d'essai sur λ, jour et heure qu'on voudra bien lui indiquer.

À VENDRE ALTERNATEUR de la « Sté Alsacienne de Constructions Electriques », monté sur billes, tension de 60 à 120 volts, intensité 25 ampères, 2500 t/m. 1000 périodes. — S'adresser à M. DESMAZURES, 45, Bd de la Saussaye, Neuilly-sur-Seine.

ÉTABLISSEMENTS RADIO L.L.

— (LUCIEN LÉVY) —

POSTES ÉMETTEURS de toutes Puissances

ASSURANT LIAISONS RADIOPHONIQUES À GRANDES DISTANCES

RECEPTEURS BREVETÉS " AUDIONNETTES " & SUPER-HÉTÉRODYNES

Bureau : 66 rue de l'Université, PARIS (7^e) — Tél. Fleurus 00.17

L'IMPRIMEUR-GÉRANT, G. VEUCLIN, A RUGLES (EURE)
REGISTRE DU COMMERCE : EVREUX N° 935

Ce qu'a fait le JOURNAL DES 8

pendant sa première année d'existence 1924 :

A publié, dans chaque numéro, le SCHEMA DÉTAILLÉ d'un
POSTE ÉMETTEUR D'AMATEUR, savoir :

SBN — Reversed Feed Back. — Télégraphie.
8DA — Hartley, alimentation série. — Télégraphie.
SCK — Reversed Feed Back, alimentation parallèle. —
Télégraphie et Téléphonie.
8EB — Téléphonie (Retransmission).
8BF — Hartley. — Télégraphie et Téléphonie.
8DY — Hartley, alimentation parallèle. — Télégraphie.
SSSU — Hartley Tesla. Alimentation parallèle. — Télé-
graphie.
8DA — Hartley. — Alimentation série. — Télégraphie.
8JC — Reversed Feed Back. — Alimentation série. — Télé-
graphie.
1CF — Hartley Tesla. — Alimentation série. — Télégra-
phie.
8AP — Hartley Tesla. — Alimentation parallèle. — Télé-
graphie et Téléphonie.
8TV — Reversed Feed Back. — Alimentation parallèle.
Télégraphie.
8DY — 4 selfs, genre DC4. — Télégraphie et Téléphonie.
8DA — Hartley. — Alimentation série. — Emission sur
antenne « enterrée ».
8CP — Hartley. — Téléphonie.
8LMT — Reversed Feed Back. — Télégraphie.
0AA — Hartley. — Alimentation parallèle. — Télégra-
phie et Téléphonie.
8DA — Emission et Réception de 4 mètres à 120 mètres.
Télégraphie.

8FJ — Hartley. — Alimentation série. — Télégraphie.
8VW — Hartley. — Alimentation parallèle. — Télégra-
phie et Téléphonie.
8DD — Reversed Feed Back. — Téléphonie.
8GM — Hartley Tesla. — Alimentation parallèle. — Télé-
graphie.
8FK — Reversed Feed Back. — Télégraphie et Télépho-
nie.
8ÉQ — Hartley. — Alimentation parallèle. — Télégra-
phie.
8OK — Reversed Feed Back. — Télégraphie et Télépho-
nie.
8TM — Hartley. — Alimentation parallèle. — Télégra-
phie et Téléphonie.
8CA — Reversed Feed Back. — Télégraphie et Télépho-
nie.
10KZ — Reversed Feed Back. — Télégraphie.
8RM — Hartley. — Alimentation parallèle. — Télégraphie
8TM — Hartley. — Alimentation parallèle. — QRP.
8DI — Hartley Tesla. — Alimentation parallèle. — Télé-
graphie et Téléphonie.
4SR — Reversed Feed Back. Tesla. — Télégraphie.
8UU — Reinartz. — Emission-Réception par même ap-
pareil.
8PL — Reversed Feed Back. Tesla. — Télégraphie.
8GM — Emission-Réception par même appareil. — Télé-
graphie et Téléphonie.
8MGR — Reversed Feed Back. Tesla. — Télégraphie.

A publié 544 COMPTES RENDUS D'ÉCOUTE d'amateurs de
tous Pays du Monde entier. (25.000 indicatifs relatés).

A fait le RELAI de 3.000 CARTES QSL entre les Amateurs-
Emetteurs du Monde entier.

A annoncé 260 ÉMISSIONS D'AMATEURS-ÉMETTEURS.

A tenu ses lecteurs au courant de TOUS LES RECORDS réa-
lisés par les Amateurs-Emetteurs.

A des Correspondants attirés dans les Pays suivants :

Algérie, Allemagne, Amérique (A.R.R.L.), Angleterre, Belgique,
Canada, Espagne, Finlande, France, Grèce, Hollande, Italie (A.D.R.I.)
Indo-Chine, Luxembourg, Mésopotamie, Pologne, Portugal, Russie,
Suède, Suisse, Tchéco Slovaquie, Tunisie, Yougo Slavie.

Une Référence entre Mille

sur le

Tableau de Tension de Plaque FERRIX

J. DEVERIA

SAINT-NAZAIRE (Loire-Inf.)

25 bis, Bd. de l'Océan.

MONSIEUR,

« Fervent amateur de T.S.F., voici plus de deux ans que je fais chaque jour, au moins six heures d'écoute. C'est vous dire le nombre de piles de 80 volts que j'ai consommé pour l'alimentation de mon poste comportant 2 HF + 2 BF, un sur-relais pour haut-parleur (soit 5 lampes micro), détection sur galène.

« Depuis quelques jours, j'utilise votre tableau de tension de plaque et je suis heureux de pouvoir vous donner mon appréciation sur cet appareil :

- 1° — Fabrication très soignée et présentation parfaite.
- 2° — Sur courant alternatif 110 v, 50 périodes, consommation insignifiante d'énergie électrique.
- 3° — Aucun bourdonnement au casque même sur les ondes courtes.
- 4° — Netteté et pureté d'audition inconnues avec les piles 80 volts.
- 5° — L'intensité et la puissance plus grandes grâce au réostat de réglage qui permet une judicieuse mise au point.
- 6° — Rendement bien supérieur du poste de réception, à tous points de vue, tant au casque qu'au haut-parleur.

« C'est vous dire que votre tableau tension plaque me donne pleine et entière satisfaction : Plusieurs personnes assez sceptiques (moi le premier) devant lesquelles je l'ai fait fonctionner et qui l'ont ensuite expérimenté pour elles-mêmes, ont été surprises des excellents résultats obtenus, et convaincues de la supériorité incontestable de votre appareil.

« Je n'ai qu'un regret, c'est de ne pas l'avoir commandé plus tôt.

« Avec tous mes compliments, veuillez agréer, Monsieur, mes salutations distinguées.

J. DEVERIA

Président-Fondateur du Radio-Club de St-Nazaire.

« P.S. — J'ai le plaisir de vous informer que sur ma proposition, le RADIO-CLUB DE SAINT-NAZAIRE vient de décider de faire l'acquisition d'un de vos tableaux de tension de plaque, qui sera utilisé pour les auditions bi-mensuelles données dans les vastes et confortables salons du Syndicat d'initiative; son Siège Social : 4, rue de l'Océan à Saint-Nazaire.

Le Tableau de Tension de Plaque FERRIX remplace les batteries 80 volts en utilisant le courant alternatif des Secteurs SANS AUCUNE MODIFICATION A VOTRE POSTE.

Journal des 8

(Paraissant le SAMEDI)

ADMINISTRATION :
IMPRIMERIE VEUCLIN (G BP)
RUGLES (EURE)

ABONNEMENTS :
France (pour un an)..... 25 fr.
Étranger (pour un an)..... 35 fr.

CHÈQUES POSTAUX : ROUEN 7952

BULLETIN DA'BONNEMENT

Je soussigné, déclare souscrire un abonnement d'un an au JOURNAL DES 8, à partir du numéro....., au prix de 25 francs pour la France (35 francs pour l'étranger), dont j'adresse le montant à l'imprimerie du « Journal des 8 » à Rugles (Eure), en

NOMS :
Le
Signature

ADRESSE :

(Voir au Verso)



“ TRANSFOS FERRIX ” 64, rue St-André-des-Arts. PARIS (6^e)