



JUN 2003

243

Réalisation matérielAjustable mais
néanmoins stable !Retour sur
un filtre à quartz**Initiation**

Rappels sur le PSK 31

Le trafic par satellites
(3e partie)**Reportage**Voyage dans
l'Océan Indien (fin)

© Présence Radioamateur

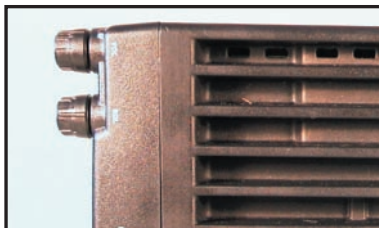
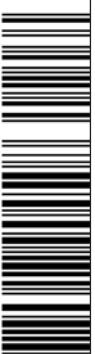
Technique :
Vers une approche du Meteor Scatter**Essai matériel**
Yaesu FT-2800M
65 W en silence**Réalisation matériel**
Construisez
un poste à galène**Reportage**
CJ 2003 :
un week-end au paradis !

Vous rêvez d'espaces...

MANPACK

**HF
+
50 MHz**

Bientôt disponible

IC-703

- ✓ Transceiver compact HF/50 MHz 10 W
- ✓ Coupleur automatique intégré offrant une couverture de 1,8 MHz à 54 MHz
- ✓ DSP d'origine pour une réception parfaite
- ✓ Batterie portable avec sacoche de transport pour utilisation en « manpack » (option)
- ✓ Face avant détachable
- ✓ Mode BLU, CW et RTTY
- ✓ Etc...

IC-E90

- ✓ Tri-bande très compact (VHF / UHF / 50 MHz)
- ✓ Réception large bande 495 kHz - 999,990 MHz
- ✓ 555 mémoires (technologie DMS)
- ✓ 280 g pour 58 (L) x 87 (H) x 29 (P) mm
- ✓ Livré avec batterie Li-Ion BP-217 (7,4 V 1300 mA)
- ✓ Etc...

NOUVEAU



IC-2725

- ✓ Bi-bande avec réceptions simultanées (VHF 50 W / UHF 35 W)
- ✓ Commandes indépendantes pour chaque bande
- ✓ Face avant détachable
- ✓ 212 mémoires (technologie DMS)
- ✓ Etc...

LISTE DES DISTRIBUTEURS ICOM FRANCE SUR NOTRE SITE WEB OU SUR SIMPLE DEMANDE PAR COURRIER

ICOM

ICOM FRANCE

1, Rue Brindejonn des Moulinais - BP-5804 - 31505 TOULOUSE CEDEX

Tél : 05 61 36 03 03 - Fax : 05 61 36 03 00

Web icom : <http://www.icom-france.fr> - E-mail : icom@icom-france.com

ICOM SUD EST

Port Inland locaux N°112 et 113 - 701 Avenue G. de Fontmichel - 06210 MANDELIEU

Tél : 04 92 19 68 00 - Fax : 04 92 19 68 01



SOMMAIRE



FT-2800M : 65 W sous le capot !

Denis BONOMO, F6GKQ

C'est un émetteur-récepteur simple bande, 144-146 MHz, que nous propose cette fois Yaesu. Le FT-2800M se singularise par sa puissance, 65 watts, et son volume plus important qu'à l'accoutumée et pour cause : il permet de trafiquer en toute quiétude, sans bruit de ventilateur grâce à un gros dissipateur. Dressons le portrait de ce nouveau venu.

16

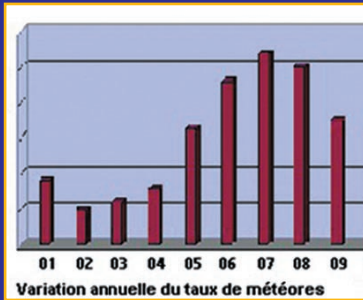

Vers une approche du Meteor Scatter

Denis AUQUEBON, F6CRP

Le meteor scatter est un mode de propagation qui utilise l'ionisation temporaire provoquée par un météore entrant dans l'atmosphère pour établir une liaison point à point transhorizon dans les bandes VHF. Cette technique a été largement explorée par les scientifiques pour l'amélioration de la connaissance de l'ionosphère et par les militaires.

28



Le trafic par satellites (3e partie)

Christophe CANDEBAT, F1MOJ

Dans cette troisième partie, nous allons traiter des moteurs qui assurent le pointage des aériens vers nos oiseaux spatiaux. La partie mécanique d'une station radioamateur spécialisée dans le trafic satellite se résume à la motorisation des antennes en site (haut/bas) et en azimut (droite/gauche).

46

| | |
|---|-------------------------------|
| Actualité | 6 |
| CJ 2003 : week-end au paradis | Bruno DURANTON, F50AQ 10 |
| Salon de Clermont 15e édition | Sylvain BLANCKE, F8BRL 11 |
| Résultats du championnat de France ARDF | Roland WERLÉ, F1GIL 13 |
| Les championnats du monde de radio-orientation .. | Roland WERLÉ, F1GIL 14 |
| Deux systèmes d'aériens pour le 80 m (complément) | Georges RINGOTTE, F6DFZ 18 |
| Construisez un poste à galène | Jérémy AMAND, F8DBN 20 |
| Retour sur un filtre à quartz | André PILLON, F1HA 22 |
| Ajustable mais néanmoins stable | Herrmann SCHREIBER 24 |
| Rappels sur le PSK 31 | Alain BIGNON, F65GI 32 |
| L'essentiel sur Atlantic Bird (1ère partie) | Serge NUEFFER 36 |
| Cartes des MWARA | Risto HIRVONEN, OH2BVB 42 |
| Carnet de trafic Logger 32 | Denis BONOMO, F6GKQ 43 |
| Les nouvelles de l'espace | Michel ALAS, F1OK 50 |
| Voyage dans l'Océan Indien (fin) | Joseph de l'ESPINAY, F6GGO 52 |
| Carnet de trafic | Maurice CHARPENTIER, F5NQL 56 |
| Le Lexique d'Oncle Oscar | Francis FERON, F6AWN 68 |
| Le B.A. BA de la radio | Pierre GUILLAUME, F8DLJ 71 |
| Fiches de préparation à la licence | 73 |
| Les petites annonces | 77 |

La photo de couverture représente une boîte de couplage de style "rétro" et un émetteur-récepteur QRP 800 mW, pour la bande des 80 mètres. Matériels et prise de vue sont l'œuvre de Jean VILLECHANGE, F6CPI.

Ce numéro a été routé à nos abonnés le 26 mai 2003

EDITORIAL

Lorsque vous recevrez ce numéro de MEGAHERTZ magazine, nous serons à quelques jours d'un important événement : l'ouverture de la World Radiocommunication Conference WRC 2003 ou, en français, Conférence Mondiale des Radiocommunications CMR 2003. Placée sous l'égide des Nations-Unies, cette conférence, qui se tiendra à Genève du 9 juin au 4 juillet, a pour but de gérer de manière efficace une ressource limitée qui nous est chère : le spectre radioélectrique. C'est lors de ces conférences que sont prises les grandes décisions concernant les attributions de fréquences, les modifications de la réglementation, etc. A titre d'exemple, on se souviendra de l'importance de WARC 1979, qui a permis aux radioamateurs de voir s'ouvrir de nouvelles bandes (10, 18 et 24 MHz). Pour 2003, on attend des décisions importantes comme l'élargissement de la bande des 40 mètres qui, sous l'impulsion de l'IARU, pourrait revenir à ce qu'elle était avant 1938 avec une largeur de 300 kHz ou, au moins, gagner 100 kHz. L'IARU s'assurera également de la protection de la bande des 70 cm, menacée par des satellites de télédétection équipés de radars à synthèse d'ouverture. De nombreux points de l'article S25 du Règlement des Radiocommunications devraient aussi être révisés. Occultant presque les autres, l'un d'eux est, sans conteste, très attendu par une partie de la population des radioamateurs : la suppression de l'épreuve de télégraphie comme critère d'examen permettant l'accès aux bandes de fréquences inférieures à 30 MHz. Une forte agitation règne autour de ce sujet sur lequel commentaires et supputations vont bon train. Si cette décision est votée, il faudra toutefois faire montre de patience et attendre encore quelques mois afin qu'elle soit avalisée, pays par pays, avant de se jeter sur le micro d'une station "bandes décamétriques".

Cela ne devrait pas priver les adeptes de télégraphie de s'adonner à leur passion... et n'empêchera pas les nouveaux venus qui veulent garder vivant ce mode historique et efficace, d'apprendre la douce musique des points et des traits !

Denis BONOMO, F6GKQ

INDEX DES ANNONCEURS

| | |
|---|----|
| ICOM – Matériel OM | 2 |
| GES – Wires | 4 |
| WINCKER – Antennes et filtres | 5 |
| RADIO DX CENTER – Matériels pour la station ... | 8 |
| RADIO DX CENTER – Matériels pour la station ... | 9 |
| HAMEXPO – REF-Union | 15 |
| CTA – Pylônes | 19 |
| JMJ – CD-rom Cours d'électronique..... | 21 |
| GES – Mesures | 23 |
| GES – Câbles Pope | 27 |
| SELECTRONIC – Carte à puces | 27 |
| GES – Mesure Kenwood | 35 |
| GES-Nord – Les belles occasions | 37 |
| ELM – Lisez Electronique magazine | 37 |
| SELECTRONIC – Extrait du catalogue | 39 |
| SARCELLES-DIFFUSIONS – Matériel RA | 40 |
| SARCELLES-DIFFUSIONS – Matériel RA | 41 |
| GES – Météo | 49 |
| GES – Equipements | 55 |
| MHZ – Nouveaux licenciés | 63 |
| GES-Lyon – Le site | 72 |
| MHZ – Bulletin d'abonnement | 75 |
| GES – Solutions professionnelles | 76 |
| ICP – Surplus | 78 |
| DELCOM – Quartz piezoélectriques | 78 |
| SUD-AVENIR-RADIO – Surplus | 78 |
| SRC – CD années complètes anciens N° MHZ | 79 |
| GES – Globe-Trotters | 80 |

Nous attirons l'attention de nos lecteurs sur le fait que certains matériels présentés dans nos publicités sont à usage exclusivement réservé aux utilisateurs autorisés dans la gamme de fréquences qui leur est attribuée. N'hésitez pas à vous renseigner auprès de nos annonceurs, lesquels se feront un plaisir de vous informer

Donnez à votre Répéteur une Couverture Mondiale avec WIRES™-II



WIRES™-II

Wide-Coverage Internet Repeater Enhancement System

Le nouveau système de liaison Radioamateur sur Internet le plus flexible !

Le concept WIRES™-II

1 WIRES™-II utilise les tonalités DTMF pour établir une liaison, via Internet, depuis votre répéteur ou votre station personnelle vers une autre station équipée avec WIRES™-II n'importe où dans le monde. Ne nécessitant ni tonalité exclusive ni protocole de connexion, tout équipement commercial (équipé d'un clavier DTMF) peut être relié à Internet.

3 La souplesse du concept WIRES™-II vous permet de configurer le système pour permettre la sélection à la volée de communications chaînées ou non chaînées. Donc, dans des situations d'urgence avec des déplacements rapides où à la fois une coordination locale et des rapports à grande distance sont nécessaires, WIRES™-II permet d'insérer des communications locales entre des transmissions chaînées. Et parce que WIRES™-II utilise en tampon une technologie d'enregistrement vocal, les appels WIRES™-II n'interrompent jamais une conversation en cours sur un répéteur distant.

2 Sur le site du répéteur, un ordinateur personnel est connecté via l'Interface HRI-100 WIRES™-II, qui contrôle le patch audio et les commandes pour le pont Internet vers votre ordinateur. Une ligne standard, ou une ligne haut débit-DSL ou ISDN, peuvent être utilisées pour la connexion à Internet.

4 WIRES™-II fournit deux concepts de réseaux :
 - Jusqu'à dix répéteurs et/ou stations locales peuvent être reliés ensemble pour former un réseau de proximité, idéal pour constituer des groupes d'urgence, scolaires, ou de quartiers. Vous pouvez appeler n'importe quel répéteur de ce groupe en utilisant une tonalité DTMF unique.
 - Le serveur WIRES™-II hôte maintient également un listing mondial des répéteurs reliés à Internet, dont vous pouvez appeler n'importe lequel en utilisant un code DTMF de 6 chiffres pour établir le lien.



"Pont" Internet avec stations personnelles établissant le lien.

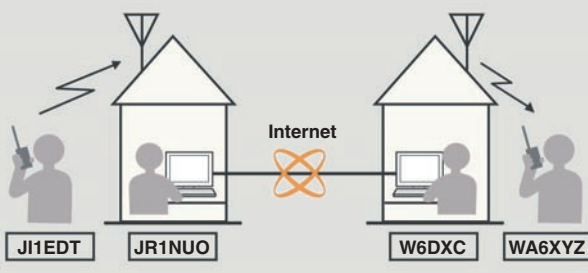

Répéteurs avec WIRES™-II.

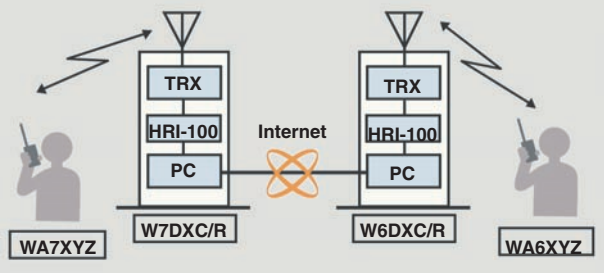

Composition du Kit WIRES™-II

- Boîtier d'interface HRI-100
- Logiciel et manuel sur CD-ROM AP01
- Câbles d'alimentation, de données, audio
- En option, adaptateur secteur NC-72B

Conditions spéciales pour Radio-Clubs



GENERALE ELECTRONIQUE SERVICES

205, rue de l'Industrie - Zone Industrielle - B.P. 46 - 77542 SAVIGNY-LE-TEMPLE Cedex
 Tél. : 01.64.41.78.88 - Télécopie : 01.60.63.24.85 - VoIP-H.323 : 80.13.8.11
<http://www.ges.fr> — e-mail : info@ges.fr

G.E.S. - MAGASIN DE PARIS : 212, avenue Daumesnil - 75012 PARIS - TEL. : 01.43.41.23.15 - FAX : 01.43.45.40.04
 G.E.S. OUEST : 1 rue du Coin, 49300 Cholet, tél. : 02.41.75.91.37 G.E.S. COTE D'AZUR : 454 rue Jean Monet - B.P. 87 - 06212 Mandelieu Cedex, tél. : 04.93.49.35.00 G.E.S. LYON : 22 rue Tronchet, 69006 Lyon, tél. : 04.78.93.99.55
 G.E.S. NORD : 9 rue de l'Alouette, 62690 Estrée-Cauchy, tél. : 03.21.48.09.30

Prix revendeurs et exportation. Garantie et service après-vente assurés par nos soins. Vente directe ou par correspondance aux particuliers et aux revendeurs. Nos prix peuvent varier sans préavis en fonction des cours monétaires internationaux. Les spécifications techniques peuvent être modifiées sans préavis des constructeurs.

L'actualité

CONCOURS PHOTO

Faites travailler votre imagination pour la photo de couverture, objet d'un concours permanent, qui permet à l'auteur de la photo publiée de recevoir un abonnement de 12 mois (ou prolongation de l'abonnement en cours). Pour être retenue, votre photo doit être originale et rappeler obligatoirement la radio (si possible d'amateur).

Les clichés doivent être de qualité irréprochable (oui, nous recevons des photos floues!) et obligatoirement dans le sens vertical. Bien que les antennes semblent vous inspirer fortement (nous en avons beaucoup en stock) essayez d'être plus créatifs pour changer...

Nous acceptons les tirages papier (uniquement en brillant) ou les envois de fichiers (résolution souhaitée 300 dpi). Nous attendons vos œuvres!

La photo de couverture est de: Jean VILLECHANGE, F6CPI.

Radioamateurs

UNE SEMAINE D'ACTIVITÉ HYPER AUTOUR DE LA GRANDE BLEUE !

Cela devient presque une coutume. Chaque année, une équipe d'OM actifs s'unissent pour animer les fréquences en ATV et SSB de 1,2 GHz et plus. Du 21 juin au 29 juin 2003, plus particulièrement durant le week-end hyper du 28 et 29 juin, de nombreuses stations seront actives depuis la Corse, l'Espagne, la France et l'Italie.

Venez renforcer cette équipe par votre présence active. C'est une excellente occasion pour réaliser de beaux DX. Annoncez-vous partant à l'adresse swissatv@vtxnet.ch ou, pour plus d'informations, sur le site www.swissatv.ch.

Vous y trouverez les lieux d'émissions et la liste des OM participants réactualisée au

fur et à mesure de vos inscriptions.

Pas besoin d'être au bord de la mer pour participer !

L'équipe ATV/SSB La Grande Bleue
Pour adresse:
SWISS ATV -
Case postale 301 -
1024 Ecublens - SUISSE

TM6ACO ET LES 24 HEURES DU MANS

A l'occasion de la 71ème édition des 24 heures du Mans, course automobile légendaire, le radio-club F6KFI (ARAS-REF72) et les radioamateurs de la Sarthe activeront TM6ACO du 7 au 15 juin. Ils seront sur l'air pendant la semaine depuis Le Mans, et les 14 et 15 juin depuis le circuit, sur les bandes HF et en SSTV, PSK31, ainsi que sur 50 MHz. QSL via F6KFI, BP 22088, 72002 Le Mans Cedex 1 ou via bureau.

Pour en savoir plus, visitez le site <http://asso.proxiland.fr/aras72/> relatif à cette opération!

Info Didier, F1PPH

AMICALE DES UTILISATEURS DE MATÉRIEL DRAKE

L'Amicale des Utilisateurs de Matériel Drake est née (et bien on l'espère). Cette amicale a pour objet de regrouper les utilisateurs (permanents ou occasionnels), d'échanger des informations sur les matériels, d'offrir l'aide et l'expérience des anciens en cas de problème, de nous connaître.

Pas de cotisation, pas d'adhésion formalisée, pas de bulletin de liaison, un simple site qui pourra aussi être l'expression des membres.

Vous pouvez consulter notre site internet :
http://perso.wanadoo.fr/f6crp/ba/drake/aum_drake.htm

(info Denis F6CRP)

HOT LINE "MEGA":

La Rédaction peut vous répondre le matin entre 10 h et 12 h du lundi au vendredi au: **N° Indigo 0 820 366 065**

Nous ne prendrons pas d'appel en dehors de ces créneaux horaires mais vous pouvez communiquer avec nous par Fax: **02.99.42.52.62** ou par E-mail: redaction@megahertz-magazine.com. Merci pour votre compréhension.

Pensez aux dates de bouclage: toute information doit être en notre possession avant le 3 du mois pour parution dans le numéro du mois suivant.

INTERNET: Notre site est à l'adresse suivante:

<http://www.megahertz-magazine.com>

Informations par E-mail à l'adresse suivante:

redaction@megahertz-magazine.com

UNE RÉCOMPENSE BIEN MÉRITÉE !

Nous félicitons notre ami Denis, F6CRP, qui a remporté le concours "Electronik d'Or 2002" pour son site dont nous avons déjà vanté les mérites. Voici le classement:

- 1 - <http://perso.wanadoo.fr/f6crp/elec/index.htm>
- 2 - <http://electronique-facile.com>
- 3 - <http://www.ancr.org>
- 4 - <http://www.chez.com/imap3>
- 5 - <http://www.physique-appliquee.net>
- 6 - <http://perso.club-internet.fr/dspt>
- 7 - <http://louispayen.apinc.org/>
- 8 - <http://perso.wanadoo.fr/jussiaux.software/>
- 9 - <http://www.kouky.com>

CONFÉRENCE MONDIALE DES RADIOCOMMUNICATIONS 2003

Rappelons que cette importante conférence se déroulera du 9 juin au 4 juillet, à Genève. Bon nombre de décisions importantes sont attendues par les radioamateurs du monde entier... Nous y reviendrons forcément dans un prochain numéro.

Manifestations

HAMEURO 2003

L'Association des Radio Amateurs du Secteur 54 Nord (ARAS) organise pour la deuxième fois HAMEURO à Longlaville, frontière de la Belgique et du Luxembourg. Cette manifestation se déroulera le dimanche 15 juin 2003.

Des opérateurs radioamateurs des pays de la Communauté Européenne activeront depuis le local du radio-club F6KWP un indicatif spécial. Un musée sera installé et une brocante matériel radio et électronique se déroulera sur le parking Elsa Triolet face au musée et à la station radio. D'autres installations permettront d'accueillir la partie démonstrations, promotion de l'activité, vente de matériel.

L'accès à l'ensemble brocante et stands démonstration est gratuit pour les exposants et visiteurs. L'accès au musée sera payant et fixé à 1 Euro, le fruit de cette opération sera totalement reversé au projet installation relais ATV. La logi-que du futur relais sera présentée aux participants, avec des démonstrations de son fonctionnement par David, FISKH, et des membres de l'équipe qui prête main forte à cette réalisation.

Restauration, buvette sur place et possibilité de réserver pour un hôtel situé à

proximité de la manifestation. Pour tous ceux qui voudront nous rejoindre, une seule formalité: réserver vos places pour brocante et exposition auprès du Président de l'ARAS 54 Nord.

Echanges de points de vue sur l'activité à travers l'Europe et échanges d'ordre technique sont prometteurs d'une belle journée en perspective.

Les associations de radio-amateurs de la Communauté Européenne, les radio-clubs seront les bienvenus à Longlaville. Pour réservation participation brocante ou stands promotion et vente de matériel, vous pouvez contacter le Président de l'A.R.A.S 54 Nord et Vice-Président de la FRAMM54

30, rue de Liège
F-54350 Mont St Martin
Tél.: 03 82 24 54 81

Adresse packet:
f5ivx@f6kwp.fcal.fra.eu
Vous pouvez consulter notre site internet:
<http://f6kwp.free.fr>

Jean-Claude STORTZ - F5IVX

ABONNEZ-VOUS A
ELECTRONIQUE
ET LOISIRS magazine
LE MENSUEL DE L'ÉLECTRONIQUE POUR TOUS

Calendrier

LA BOUILLADISSE (13)

Organisée par la section sud du CHCR, la 18ème Bourse-échange TSF se tiendra au Centre Culturel Communal de La Bouilladisse (13) de 9 à 16 heures, le 6 juillet. Entrée libre. Contacter B. Biglione: 04 42 70 37 76 ou J-M. Mathieu: 04 91 68 52 53

SEYNOD (74)

Le 6ème Salon de Seynod aura lieu le 28 septembre, de 9 à 19 heures, dans la nouvelle salle des fêtes de Periaz. Info plus complète dans notre prochain numéro.

SUCY-EN-BRIE (94)

Journée "Portes ouvertes" au radio-club, à partir de 9 heures le 14 juin, dans le fort de Sucy-en-brie, allée des Douves. Au programme, démonstrations et convivialité. Possibilité de se restaurer sur place.

PAU (64)

AG du REF-Union, le 1er juin.

FRIEDRICHSHAFEN (DL)

Hamradio 2003, la plus grande manifestation européenne, se tiendra du 27 au 29 juin à Friedrichshafen, sur les bords du lac de Constance.

L'ARALA PART À LA CHASSE AUX RENARDS

L'ARALA (Loire-Atlantique) organise une chasse aux renards le 22 juin sur les bords de la Loire.

Le rassemblement se fera à partir de 9h00 sur les parkings de l'Espace de loisirs du plan d'eau de la Pierre-Percée, sur la

commune de la Chapelle-Basse-Mer à environ 15 km de Nantes en direction de Champtoceaux.

L'apéritif sera offert par l'ARALA. Prière d'apporter son pique-nique. Snack-bar, barbecues, petits bateaux électriques,

jeux pour les adultes et les enfants sur le site. Venez nombreux, l'ambiance sera d'actualité.

Radioguidage sur le R7 (145.775). Renseignements auprès de F5APM, Tél. 02 40 06 32 16 ou f5apm@aol.com.



**DU MATERIEL PRO
AU SERVICE DES OM**

120, rue du Maréchal Foch
F 67380 LINGOLSHEIM - (STRASBOURG)

www.batima-electronic.com
batima.electronic@wanadoo.fr

Tél. : 03 88 78 00 12

FAX : 03 88 76 17 97



Des nouveautés à un prix RADIO DX CENTER !



ITA MTFT: 45€

Puissance max. :
300 W (PEP)

**Kit de fixation pour
MTFT sur mât: 12€**
et balun ITA BLN

ITA MTFT-HP: 60€

Puissance max. :
1 000 W (PEP)

**Kit de fixation pour
MTFT-HP: 13€**

ITA MTFT

Avec quelques mètres de câble filaire, vous pourrez recevoir et émettre de 0,1 à 200 MHz !



KLV2000

Amplificateur 1,8 à 30 MHz, puissance d'entrée SSB 100 W, puissance de sortie: 400 à 1000 W SSB (PEP). Modes AM, FM, SSB, CW, préamplificateur réglable de -10 à +26 dB, tubes: 572B x 2, dimensions: 240 x 470 x 445 mm, poids: 33 kg.

Prix: 1790€ TTC



VLA200F

Amplificateur VHF FM/SSB, puissance d'entrée: 3 à 50 W, sortie: 30 à 200 W, préamplificateur de réception commutable: 15 dB, protection inversion de polarité et ROS.

Prix: 450€ TTC



AV-908 microphone de table avec égaliseur

Microphone céramique à haute sensibilité. Niveau de compression réglable: 10 db, 20 db ou 30 db. Equaliseur graphique (S/N ratio: 80 db).

Touche CALL, VFO, MR et PF fonctionnant avec certains transceivers VHF, UHF ou VHF/UHF. Livré avec une notice en français et un cordon. (Nous contacter pour le câblage).

Prix: 175€ TTC

AV-508 microphone de table de haute qualité

Impédance: 500 ohms - 100 kilohms. Compresseur à niveau réglable 45 db (HIGH) 10 db (LOW). Touche CALL, VFO, MR et PF fonctionnant avec certains transceivers VHF, UHF ou VHF/UHF. Livré avec une notice en Français et un cordon. (Nous contacter pour le câblage).

Prix: 105€ TTC



HLA150V

Fréquences: 1,5 à 30 MHz, puissance d'entrée SSB 1 à 20 W, puissance de sortie: 250 W SSB (max), tous modes, 2 niveaux de puissance, protection contre le ROS et inversion de polarité, 6 filtres de bande, dimensions: 170 x 225 x 82 mm, poids: 2 kg.

Prix: 349€ TTC

PROMOTION



ICOM IC-706MHII G

Prix: nous consulter

RADIO DX CENTER, C'EST AUSSI LES PRODUITS KENWOOD, ICOM, ALINCO, MALDOL, ITA, AVAIR, NAGOYA, BELDEN, RM, SIRIO, EMOTATOR... ET TOUJOURS AUX MEILLEURS PRIX !

RADIO DX CENTER



UNIDEN UBC278CLT

520 à 1720 kHz, 25 à 174 MHz, 406 à 512 MHz et 806 à 956 MHz. 100 mémoires. AM, NFM, WFM, alarme, canal prioritaire... Livré avec antenne et alimentation.

Prix: nous consulter

CATALOGUE 2003

RADIO DX CENTER SUR CD-ROM

Des milliers de références, des centaines de photos, des bancs d'essai, des logiciels radio gratuits...

TARIF COMPLET PAPIER: 5€

TARIF + CD-ROM: 7€



Promotions spéciales écouteurs

UNIDEN UBC780XLT

25 à 1300 MHz, 500 mémoires, tonalités CTCSS et DCX, AM, WFM et NFM, possibilité de pilotage pour PC... Livré avec alimentation et antenne.

Prix: nous consulter



ALINCO DJ-X2000

Le plus complet des portatifs !
0,1 à 2150 MHz (sans trou). Modes AM, NFM, WFM, LSB, USB et CW. 2000 canaux mémoires, analyseur de spectre, livré avec batterie et chargeur.

Prix: nous consulter



ICOM IC-R8500

0,1 à 2000 MHz, 1000 mémoires. Modes AM, NFM, WFM, USB, LSB, CW, IF Shift, APF, S-mètre à aiguille, timer, analyseur de spectre...

Prix: nous consulter



UNIDEN UBC144XLT

Fréquences 66-88 MHz, 137-174 MHz, 406-512 MHz, mode FM, 16 canaux mémoires.

Prix: nous consulter

ICOM IC-R10

0,5 à 1300 MHz, 1000 mémoires, modes AM, NFM, WFM, LSB, USB et CW. Analyseur de spectre, économiseur de batterie, clonage...

Prix: nous consulter



ICOM IC-R5

150 kHz à 1300 MHz, 1250 mémoires, ultra compact, modes AM, FM, WFM... Livré avec batteries et chargeur.

Prix: nous consulter



ALINCO DJ-X3

0,1 à 1300 MHz, 700 mémoires, ultra compact. Modes AM, FM, WFM.

Prix: nous consulter



UNIDEN UBC280XLT

Fréquences 25-88 MHz, 108-174 MHz, 406-512 MHz, 806-956 MHz, modes AM, FM, 200 mémoires, 20 banques.

Prix: nous consulter



UNIDEN UBC220XLT

Fréquences 66-88 MHz, 108-174 MHz, 406-512 MHz, 806-956 MHz, modes AM, FM, 200 canaux mémoires, 20 banques.

Prix: nous consulter



UNIDEN UBC120XLT

Fréquences : 66-88 MHz, 108-174 MHz, 40512 MHz, modes AM, FM, 100 canaux mémoires, 10 banques.

Prix: nous consulter



ICOM PCR-1000

Récepteur 0,1 à 1300 MHz interfaçable avec un PC. Modes AM, NFM, WFM, LSB, USB et CW, décodeur CTCSS, analyseur de spectre, nombre de mémoires illimité (espace libre sur le disque dur de l'ordinateur)... Livré avec alimentation.

Prix: nous consulter



BON DE COMMANDE à retourner à :

RADIO DX CENTER - 39, route du Pontel - 78760 Jouars-Pontchartrain - Tél.: 01 34 89 46 01 - Fax: 01 34 89 46 02

Nom: Prénom:

Adresse:

Code postal: Ville:

Tél. (facultatif): Fax:

| Article | Qté | Prix | Total |
|---------|-----|------|-------|
| | | | |
| | | | |
| | | | |
| | | | |

Port recommandé collissimo (colis de - de 15 kg ou inférieur à 1m.) 11 €

Port forfait transporteur (colis de + de 15 kg ou supérieur à 1 m. ex: antenne) 25 €

Expédition dans toute la France Métropolitaine **sous 48 heures.** (dans la limite des stocks disponibles). DOM - TOM nous consulter.

Week-end au paradis des amateurs

de VHF, UHF, SHF



La treizième rencontre à Seigy (CJ) a eu lieu les 4, 5 et 6 avril 2003. Seigy est un charmant village situé non loin de Saint-Aignan/Cher, dans le Loir-et-Cher (41), à mi-chemin entre Tours et Vierzon.

CJ est un rassemblement annuel de radioamateurs passionnés venant de toute la France, d'Angleterre, d'Allemagne, de Belgique et d'ailleurs. C'est une rencontre incontournable où il est question de trafic DX, d'activités OM, de technique RF, d'expérimentations, d'exposés et de démonstrations de matériels.

CJ est né lors d'une rencontre entre F1LIL, F5JCB, F5FLN et F6ETI en 1990. Leur idée était de créer le rassemblement des passionnés de VHF/UHF et micro-ondes. Il fallait un lieu unique et à égale distance de tous. C'est ainsi que CJ a débuté le 13 avril 1991.

Ce sont des instants privilégiés pour rencontrer aussi bien les copains venus de toute l'Europe, que des OM que l'on rencontre pour la première fois. Le succès de



cette manifestation est toujours garanti par tous ceux qui viennent partager leur expérience et qui s'enrichissent de celle des autres. Toutes les occasions sont bonnes pour discuter de nouveaux sujets toujours aussi intéressants en collectivité et de vive voix. Cette année par exemple, le "JT-44", mode numérique pour l'EME, était sur toutes les lèvres.

CJ démarre en réalité le vendredi après-midi, certains OM en profitant pour visiter les caves, tandis que d'autres préparent leurs étalages. C'est le moment des bonnes affaires ! Viens ensuite le repas du vendredi soir au "Grand Hôtel" (Photos 1 et 2). L'ambiance traduit clairement l'amitié et le plaisir des OM à se retrouver. Les photos des dernières réalisations passent de

table en table (photo 3), tout comme les produits régionaux... (photo 4). Que d'ambiance ! Mieux vaut ne pas se coucher trop tard pour être présent à la première heure et profiter des meilleures affaires. Autant dire que les nuits sont courtes.





une buvette, etc. A l'extérieur, de grands chapiteaux abritaient les exposants et la restauration. Face à une forte demande, les organisateurs ont dû rajouter des planches et tréteaux à l'extérieur des chapiteaux (Photos 6, 7, 8).

Samedi après-midi :

- Assemblée générale de l'ANTA
- Démonstration de trafic sur AO-40 par Matthieu F4BUC (Photos 9 & 10)
- Mesures de préamplificateur par Philippe F6ETI



- Point sur l'activité radioamateur et WiFi par Lucien F1TE
- Satellites - "Qui fait quoi" - par F6GBQ

- Modes numériques en bande étroite par F1EBK
- Les terminaux VSAT par F1MK

main avant de prendre le chemin du retour.

Je suis rentré avec plein de projets dans la tête et avec à peu près tous les composants nécessaires pour bricoler durant une année. La démonstration AO-40 m'a permis de comprendre comment réaliser ma réception 2,4 GHz, et grâce à tous les conseils recueillis, je sais comment réaliser mes transverters 1,2 GHz et 2,4 GHz.

Vivement l'année prochaine, les 17 et 18 avril 2004!

Félicitations à toute l'équipe, CJ était, une fois de plus, une réussite.

Plus d'infos sur : <http://www.ref-union.org/cj/>
 Contacts des organisateurs : F5FLN, Michel ROUSSELET (f5fln@rfham.com)
 F6ETI, Philippe MARTIN (f6eti@wanadoo.fr)
 F5JCB, Gilles HUBERT (F5JCB@aol.com)

Bruno DURANTON, F5OAO

Photo 1: Grand Hôtel: repas du vendredi soir et couchages
 Photo 2: Repas du vendredi soir
 Photo 3: F5TTU montre les photos de sa parabole de 10,50 m à F3VS
 Photo 4: F5DE passe de table en table avec une triode
 Photo 5: F6ETI mesure les pré-amplificateurs faible bruit des visiteurs
 Photos 6, 7, 8: Brocante en plein air. Là, au moins, on est pas limité par les murs!
 Photos 9, 10: Démonstration

brillante de trafique sur AO-40 par Matthieu F4BUC
 Photos 11, 12: Repas du samedi soir : F2TU et F1ANH semblent ne pas s'ennuyer!
 Photo 13: F5FHI est venu du Kosovo pour CJ!
 Photos 14 et 15: Vue d'ensemble de l'extérieur
 Photo 16: Jean-Pierre F4SGU est venu avec une pleine remorque de merveilleuses récupérations
 Photo 17: F1HDD et F1RHR méditent sur le satellite SATEDU

Un résumé papier et sur CD des présentations est disponible chaque année: le "Proceeding", édité sous forme d'un bouquin de 160 pages et d'un CD-Rom pour 5 euros! Le repas du samedi soir a eu lieu dans la bonne humeur au restaurant "Les Nouettes" à Noyers. (Photos 11, 12, 13).

Le dimanche fut une journée plus calme; les derniers exposants bradent, les organisateurs démontent et nettoient, et l'on se serre la

15e salon à Clermont de l'Oise

Le salon de Clermont, mis en œuvre par le radio-club F5KMB de Saint-Just-en-Chaussée, s'est déroulé les 15 et 16 mars

Comme à l'habitude, vous avez été nombreux à faire le déplacement pour y apprécier sa brocante, découvrir les nouveautés des exposants professionnels, rendre visite aux associations, et pour participer aux démonstrations mises en œuvre par le radio-club: APRS, SSTV, ATV en 10 GHz et AO-40. De plus, un banc d'essais était, comme les années précédentes, mis à la disposition des visiteurs pour tester leur nouveau matériel. Le rendez-vous est donné pour l'an prochain aux alentours de cette même date. Quelques clichés pour vous remémorer l'événement et mettre l'eau à la bouche des absents.

Sylvain, F8BRL



1 - Vue de la grande salle



2 - Les aériens pour le trafic satellite



3 - Le stand des démonstrations

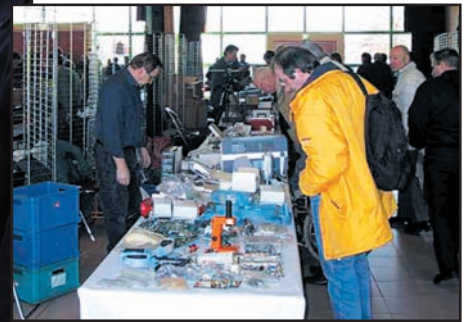

5 - La brocante...



4 - Une partie de l'exposition



6 - ...et encore la brocante

Résultats du Championnat de France ARDF



Les épreuves du Championnat de France 2003 de radiogoniométrie sportive étaient organisées à Marseille par l'ARDF France. Dans le tableau, NC signifie "Non Classé(e)" et HT "Hors Temps". Temps alloué : 2 heures pour le 2 mètres, 2h30 pour le 80 mètres.



RÉSULTATS DE LA COURSE DU 2 MAI 2003 (CHAMPIONNAT DE FRANCE 2 MÈTRES)

D21 (Dames sans limite d'âge)

| CLAS. | NOM | CALL | DPT. | BAL. | DÉPART | ARRIVÉE | TEMPS | COMMENTAIRE |
|-------|------------------|------|------|------|----------|----------|----------|-------------|
| 1 | PICARD Patricia | SWL | 57 | 3 | 14:35:26 | 16:33:45 | 01:58:19 | |
| 2 | CHAMARD Béatrice | SWL | 57 | 2 | 14:08:26 | 16:08:23 | 01:59:57 | |
| NC | LIBAUD Christine | SWL | 57 | 1 | 14:18:26 | 16:21:19 | 02:02:53 | HT |
| NC | GIUMMARRA Gaëlle | SWL | 57 | 3 | 14:28:26 | 16:34:05 | 02:05:39 | HT |

D50 (Dames 50 ans et plus)

| CLAS. | NOM | CALL | DPT. | BAL. | DÉPART | ARRIVÉE | TEMPS | COMMENTAIRE |
|-------|---------------|------|------|------|----------|----------|----------|-------------|
| 1 | GANZER Hélène | SWL | 84 | 1 | 14:13:26 | 16:04:00 | 01:50:34 | |

M21 (Hommes sans limite d'âge)

| CLAS. | NOM | CALL | DPT. | BAL. | DÉPART | ARRIVÉE | TEMPS | COMMENTAIRE |
|-------|------------------|-------|------|------|----------|----------|----------|-------------|
| 1 | VETTE Patrice | F8AZG | 57 | 5 | 14:28:26 | 16:01:58 | 01:33:32 | |
| 2 | PICHOT Vincent | F5LUZ | 07 | 5 | 13:58:26 | 15:51:43 | 01:53:17 | |
| 3 | DILE Alain | F5OQC | 49 | 5 | 14:18:26 | 16:14:21 | 01:55:55 | |
| NC | SARRAILH Charles | SWL | 57 | 1 | 14:08:26 | 16:13:02 | 02:04:36 | HT |

M40 (Hommes 40 ans et plus)

| CLAS. | NOM | CALL | DPT. | BAL. | DÉPART | ARRIVÉE | TEMPS | COMMENTAIRE |
|-------|-----------------|-------|------|------|----------|----------|----------|-------------|
| 1 | ORHON Didier | F6ILO | 49 | 3 | 14:23:26 | 16:08:22 | 01:44:56 | |
| NC | SANCHEZ Bernard | SWL | 34 | 2 | 14:13:26 | 16:21:18 | 02:07:52 | HT |

M50 (Hommes 50 ans et plus)

| CLAS. | NOM | CALL | DPT. | BAL. | DÉPART | ARRIVÉE | TEMPS | COMMENTAIRE |
|-------|---------------------|-------|------|------|----------|----------|----------|-------------|
| NC | LEVASSEUR Christian | F1LUI | 34 | 3 | 13:58:26 | 16:03:12 | 02:04:46 | HT |
| NC | LAGARRIGUE Alain | SWL | 34 | 0 | 14:03:26 | 15:55:58 | 01:52:32 | 0 balise |
| NC | MEYER André | SWL | 06 | 0 | 14:23:26 | 17:00:00 | 02:36:34 | HT |

M60 (Hommes 60 ans et plus)

| CLAS. | NOM | CALL | DPT. | BAL. | DÉPART | ARRIVÉE | TEMPS | COMMENTAIRE |
|-------|--------------|-------|------|------|----------|----------|----------|-------------|
| 1 | WERLE Roland | F1GIL | 84 | 2 | 14:03:26 | 15:58:07 | 01:54:41 | |

RÉSULTATS DE LA COURSE DU 3 MAI 2003 (CHAMPIONNAT DE FRANCE 80 MÈTRES)

D21 (Dames sans limite d'âge)

| CLAS. | NOM | CALL | DPT. | BAL. | DÉPART | ARRIVÉE | TEMPS | COMMENTAIRE |
|-------|------------------|------|------|------|----------|----------|----------|-------------|
| 1 | LIBAUD Christine | SWL | 57 | 4 | 11:08:00 | 12:59:50 | 01:51:50 | |
| 2 | GIUMMARRA Gaëlle | SWL | 57 | 3 | 11:18:00 | 13:41:31 | 02:23:31 | |
| 3 | PICARD Patricia | SWL | 57 | 3 | 11:23:00 | 13:51:10 | 02:28:10 | |
| 4 | CHAMARD Béatrice | SWL | 57 | 1 | 11:28:00 | 13:11:00 | 01:43:00 | |

D50 (Dames 50 ans et plus)

| CLAS. | NOM | CALL | DPT. | BAL. | DÉPART | ARRIVÉE | TEMPS | COMMENTAIRE |
|-------|---------------|------|------|------|----------|----------|----------|-------------|
| 1 | GANZER Hélène | SWL | 84 | 1 | 11:13:00 | 13:11:50 | 01:58:50 | |

M21 (Hommes sans limite d'âge)

| CLAS. | NOM | CALL | DPT. | BAL. | DÉPART | ARRIVÉE | TEMPS | COMMENTAIRE |
|-------|------------------|-------|------|------|----------|----------|----------|-------------|
| 1 | VETTE Patrice | F8AZG | 57 | 5 | 11:28:00 | 12:57:04 | 01:29:04 | |
| 2 | PICHOT Vincent | F5LUZ | 07 | 5 | 11:18:00 | 13:36:35 | 02:18:35 | |
| 3 | DILE Alain | F5OQC | 49 | 2 | 11:13:00 | 13:20:39 | 02:07:39 | |
| 4 | SARRAILH Charles | SWL | 57 | 2 | 10:58:00 | 13:27:50 | 02:29:50 | |

M40 (Hommes 40 ans et plus)

| CLAS. | NOM | CALL | DPT. | BAL. | DÉPART | ARRIVÉE | TEMPS | COMMENTAIRE |
|-------|-----------------|-------|------|------|----------|----------|----------|-------------|
| 1 | ORHON Didier | F6ILO | 49 | 4 | 11:03:00 | 13:01:47 | 01:58:47 | |
| 2 | SANCHEZ Bernard | SWL | 34 | 3 | 11:08:00 | 13:31:53 | 02:23:53 | |

M50 (Hommes 50 ans et plus)

| CLAS. | NOM | CALL | DPT. | BAL. | DÉPART | ARRIVÉE | TEMPS | COMMENTAIRE |
|-------|---------------------|-------|------|------|----------|----------|----------|-------------|
| 1 | MEYER André | SWL | 06 | 2 | 10:58:00 | 13:11:01 | 02:13:01 | |
| 2 | LEVASSEUR Christian | F1LUI | 34 | 2 | 11:33:00 | 13:54:15 | 02:21:15 | |
| 3 | LAGARRIGUE Alain | SWL | 34 | 1 | 11:23:00 | 13:10:22 | 01:47:22 | |

M60 (Hommes 60 ans et plus)

| CLAS. | NOM | CALL | DPT. | BAL. | DÉPART | ARRIVÉE | TEMPS | COMMENTAIRE |
|-------|--------------|-------|------|------|----------|----------|----------|-------------|
| 1 | WERLE Roland | F1GIL | 84 | 2 | 11:03:00 | 13:11:50 | 02:08:50 | |

Roland WERLÉ, F1GIL

Les championnats du monde

de radio-orientation 2002 en Slovaquie

Cette épreuve annuelle permet aux pratiquants de se mesurer avec des passionnés du monde entier, et d'évaluer ainsi leur niveau. Dans certains pays, cette discipline est un sport à part entière, et l'on peut considérer leurs représentants comme des semi-professionnels.

C'est le 2 septembre 2002 que l'équipe de France s'est retrouvée à Tatranské Matliare en Slovaquie. Guillaume Vidal (F4DJO), Patrice Vette (F8AZG), Patrick Lesau-nier (F6GSG), Lucien Vidal (F4DKA), Richard Ulrich (SWL) et Bernard Sanchez (SWL). Le chef d'équipe était Amélie Nespoulous, empêchée de courir (quelle punition!) par des problèmes musculaires.

Les organisateurs avaient prévu un badge pour chaque concurrent (29 nationalités), une station avec l'indicatif OM9FOX était en fonctionnement, et un contact sur 14.130 fut établi avec F5BUD, père de la jeune chef d'équipe.

Le lendemain matin, il y eut réunion des chefs pour présenter la compétition, expliquer le fonctionnement



4 - Richard Ulrich pendant la course 2 m.



1 - De gauche à droite, debout, Amélie NESPOULOUS, jeune chef d'équipe (team-leader en français), Guillaume VIDAL F4DJO (le fils), Patrick LESAU-NIER F6GSG, Richard ULRICH, et près du drapeau, Patrice VETTE F8AZG, Lucien VIDAL F4DKA (le père), et Bernard SANCHEZ.

de "sportident" bien connu des amateurs d'orientation. Il s'agit d'une puce, portée au doigt par chaque concurrent, qui enregistre le passage à



2 - Carte des balises 2 m.

chaque balise et donnera à l'arrivée l'heure de passage; on connaît ainsi mieux les temps intermédiaires réalisés. La cérémonie d'ouverture eut lieu dans une station de ski proche des lieux de

course. Le reste de la journée, quelques précisions furent données sur les terrains, nature (forêt dense et humide), dénivelé (200 m).

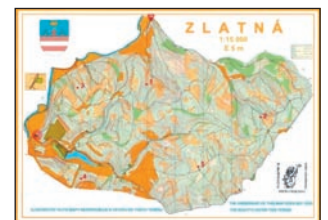

3 - Carte des balises 80 m.

Le 4 septembre les "hostilités" allaient pouvoir commencer: deux heures trente pour trouver de deux à cinq balises (144 MHz) suivant les catégories (voir Tableau 1). Avec l'antenne "râteau" assez encombrante, atten-

| Coureurs | Catégories | | | Catégories |
|-----------------|--------------------|--------------------|---------------------------|------------|
| | (1) Tranches d'âge | Balises à chercher | Balises à ne pas chercher | |
| Poussin G/F | 12 ans et moins | 3,5 | 1,2,4 | P12 |
| Jeune G/F | 15 ans et moins | 1,3,5 | 2,4 | P15 |
| Junior homme | 19 ans et moins | 1,2,4,5 | 3 | M19 |
| Junior dame | 19 ans et moins | 1,3,4,5 | 2 | D19 |
| Senior homme | Libre | 1,2,3,4,5 | -- | M21 |
| Senior dame | Libre | 1,2,3,5 | 4 | D21 |
| Vétéran 1 homme | 40 ans et plus | 1,2,3,4 | 5 | M40 |
| Vétéran 1 dame | 35 ans et plus | 2,3,4,5 | 1 | D35 |
| Vétéran 2 homme | 50 ans et plus | 1,3,4,5 | 2 | M50 |
| Vétéran 2 dame | 50 ans et plus | 2,3,5 | 1,4 | D50 |
| Vétéran 3 homme | 60 ans et plus | 1,3,5 | 2,4 | M60 |

(1) Tranche d'âge invariable par année calendaire



5 - F8AZG pendant la course 80 m.



6 - F4DKA pendant la course 2 m.



7 - F6GSG pendant la course 80 m.



8 - Bernard Sanchez pendant la course 2 m.



9 - F4DJ0 pendant la course 2 m.

tion aux passages dans les sentiers étroits!

Les concurrents arrivent sur l'aire de départ vers 8 heures et vont immédiatement déposer leur récepteur près du départ. Ils sont ensuite appelés un quart d'heure avant leur départ, ils récupéreront leur récepteur, et prendront possession de la carte cinq minutes avant le top.

Restait le 3,5 MHz, aussi appelé "80 Mètres" qui est la longueur d'onde correspondante. L'ordre des départs est totalement différent de la première course, le terrain également, vallonné avec des collines. La balise N°1 était un peu moins puissante d'où quelques difficultés pour la découvrir, avant ou après les autres en deux heures trente.

Toute l'équipe de France était dans les temps. Bravo! La remise des prix eut lieu à l'intérieur de l'hôtel, en raison de la pluie.

Les prochains Championnats ARDF se dérouleront à Cincinnati, dans l'Ohio, à partir du 30 juillet 2003. Un fichier PDF comportant de plus amples

informations se trouve sur le site de l'ARDF sous la rubrique course. Qui fera le voyage?

Contact ARDF France:
www.ref-union.org/ardf

Roland WERLÉ, FIGIL
avec la collaboration
d'Amélie NESPOULOUS

LE CLASSEMENT

Dans chaque catégorie, le premier et la place des Français.

2 mètres (144 MHz)

| | | |
|-----|-----|--|
| D19 | 1. | KRÉLOV Veronika, République Tchèque, 4 balises en 83' 28" |
| M19 | 1. | BROS Marek, République Tchèque, 4 balises en 55' 42" |
| D21 | 1. | HILBERT Anja, Allemagne, 4 balises en 76' 27" |
| M21 | 1. | SHTANKO Sergyj, Ukraine, 5 balises en 61' 58" |
| | 28. | VETTE Patrice, F8AZG, France, 5 balises en 113' 29" |
| | 40. | VIDAL Guillaume, F4DJ0, France, 5 balises en 135' 09" |
| | 50. | LESAUNIER Patrick, F6GSG, France, 3 balises en 144' 05" |
| D35 | 1. | SHUTKOVSKAIA Oksana, Russie, 4 balises en 93' 43" |
| M40 | 1. | TALVER Andres, Estonie, 4 balises en 59' 30" |
| | 37. | ULRICH Richard, France, 3 balises en 127' 47" |
| | 41. | VIDAL Lucien (F4DKA), France, 2 balises en 138' 18" |
| | | SANCHEZ Bernard, France, 1 balise en 157' 15" (non classé, hors temps) |
| D50 | 1. | PETROCHKOVA Galina, Russie, 3 balises en 96' 34" |
| M50 | 1. | VELIKANOV Mykola, Ukraine, 4 balises en 62' 05" |
| M60 | 1. | SEMENOV Nikolai, Russie, 3 balises en 85' 28" |

80 mètres (3,5 MHz)

| | | |
|-----|-----|--|
| D19 | 1. | BUBENINA Natalia, Russie, 4 balises en 89' 03" |
| M19 | 1. | KRÉL Jaroslav, République Tchèque, 4 balises en 70' 50" |
| D21 | 1. | TCHIJIKOVA Ekaterina, Russie, 4 balises en 87' 16" |
| M21 | 1. | BAIER Martin, République Tchèque, 5 balises en 78' 26" |
| | 21. | VETTE Patrice (F8AZG), France, 5 balises en 111' 26" |
| | 27. | VIDAL Guillaume, (F4DJ0), France, 5 balises en 118' 04" |
| | 49. | LESAUNIER Patrick (F6GSG), France, 3 balises en 129' 15" |
| D35 | 1. | PROWATOROWA Ljubow Russie, 4 balises en 103' 51" |
| M40 | 1. | ROMANOV Victor, Russie 4 balises en 77' 50" |
| | 21. | ULRICH Richard, France, 4 balises en 127' 59" |
| | 31. | VIDAL Lucien (F4DKA), France, 3 balises en 124' 57" |
| | 40. | SANCHEZ Bernard, France, 2 balises en 130' 25" |
| D50 | 1. | OMOY Jana, République Tchèque, 3 balises en 109' 02" |
| M50 | 1. | FURSA Oleg, Ukraine, 4 balises en 88' 14" |
| M60 | 1. | SEMENOV Nikolai, Russie, 3 balises en 67' 47" |

Réseau des Emetteurs Français
UNION FRANCAISE DES RADIOAMATEURS

AUXERRE 18-19 OCTOBRE 2003

HAM EXPO AUXERRE

25ème Salon International Radioamateur

Réseau des Emetteurs Français - Union Française des Radioamateurs

Yaesu FT-2800M : 65 W sous le capot !

C'est un émetteur-récepteur simple bande, 144 - 146 MHz, que nous propose cette fois Yaesu. Le FT-2800M se singularise toutefois par sa puissance, 65 watts, et son volume plus important qu'à l'accoutumée et pour cause : il permet de trafiquer en toute quiétude, sans bruit de ventilateur grâce à un gros dissipateur. Dressons le portrait de ce nouveau venu.

Sans aller jusqu'à écrire que Yaesu navigue à contre-courant en sortant le FT-2800M, on peut d'emblée souligner l'aspect inhabituel de l'appareil : grand afficheur, boutons espacés et largement dimensionnés, dissipateur volumineux et... pas de ventilateur. Tous ceux qui pestent contre le bruit produit par ces satanés ventilos seront ravis : avec le FT-2800M, on peut opérer en toute quiétude, même à pleine puissance, aucun bruit ne venant troubler le calme de la pièce. A une époque où l'on cumule les décibels produits par les ordinateurs PC, les alimentations à découpage, et nos transceivers, il convient de saluer cette initiative.

Le FT-2800M conviendra aux opérateurs qui désirent un peu de puissance pour trafiquer en fixe, en portable ou en mobile. Avec ses 65 watts (et 3 niveaux de puissance réduite), ce nouvel émetteur-récepteur FM, couvrant en émission la bande des deux mètres (144 - 146 MHz) et disposant d'une réception "élargie" (137 - 174 MHz), donnera du punch à votre station sans qu'il soit nécessaire de lui



2 - Parfaite lisibilité de l'afficheur et touches largement dimensionnées.



1 - Une certaine sobriété dans la simplicité du FT-2800M.

adjoindre un amplificateur. Couplé à une bonne antenne, il permettra de couvrir des distances respectables, que ce soit en trafic simplex ou à travers les répéteurs.

UN EMBONPOINT SALUTAIRE

Quand on déballe l'appareil, on est surpris par son poids (1,8 kg) et sa taille (160 x 50 x 185 mm). C'est un gros bloc d'aluminium moulé qui contient l'électronique. Le grand afficheur, éclairé en orangé, n'est pas pour me déplaire tout comme les boutons qu'il n'est pas nécessaire de chercher à la loupe. A l'arrière sont implantées une prise antenne SO-239 et une sortie jack pour un HP extérieur. Sous la partie avant du FT-2800M, il est possible de monter deux petits pieds en plastique qui vont surélever légèrement le corps du trans-

ceiver, offrant une meilleure vision du panneau avant. Pour les installer, il suffit d'ôter deux vis de maintien du capot, d'intercaler les pieds et de replacer les vis. Aussi simple soit-elle, cette idée est à saluer. Que ne l'ont-ils eue plus tôt !

La face avant, que l'on voit en détails sur nos photos, est relativement dépouillée : deux gros boutons commandent les potentiomètres de volume et de squelch, un troisième est monté sur la commande crantée gérant les fréquences, les mémoires et les diverses sélections de menus. Sous le grand afficheur LCD, 5 touches sont alignées, dont celle qui commande la mise sous tension et l'arrêt du transceiver. Les 4 autres touches ont un double rôle, leur fonction secondaire, inscrite sur le LCD, étant accessible par un appui prolongé. La prise micro est un connecteur "RJ45", comme

celui qui équipe les téléphones. C'est également par là que vous pourrez cloner deux FT-2800M, à l'aide d'un cordon spécifique. Juste à côté, une touche permet l'accès à Internet par la radio (WIRES) un dispositif que l'on n'utilise pas encore en France, législation oblige.

Le FT-2800M est livré avec un micro DTMF, comportant les 16 touches habituelles plus 4 touches programmables (P1 à P4). C'est le modèle MH-48A6J. En réception, les touches A, B, C, D ont le même rôle que les touches du panneau avant. Sur ce micro, une LED rectangulaire s'allume en rouge à l'émission. Sur le flanc droit, opposé à la pédale PTT, on trouve deux inverseurs : l'un permet de verrouiller les commandes (LOCK), l'autre met en service le rétro-éclairage des touches du micro. Un support-berceau, destiné à fixer le transceiver en mobile ou en fixe, vient compléter le contenu du carton.

Pour tirer toute la puissance du FT-2800M, qui consomme 10 A sous 13,8 V pour délivrer 65 W, vous devrez disposer d'une alimentation capable de sortir sans sourcilier 15 A en permanence. N'oubliez pas : c'est de la FM, donc prévoyez une alimentation capable de fournir davantage que 10 A afin de ne pas la pousser dans ses derniers retranchements. Allez, le fil rouge sur la borne rouge, le fil noir sur la borne noire et mettons sous tension !

TRÈS BON, EN RÉCEPTION COMME EN ÉMISSION

Nous avons raccordé l'émetteur-récepteur à une classique verticale bibande, offrant 6 dB de gain sur 145 MHz. D'emblée, en procédant à l'écoute d'un relais éloigné, nous avons pu comparer, par commutation rapide de l'antenne, le FT-2800M à notre transceiver habituel. Il est indéniable que l'avantage, en terme de sensibilité, revient au petit dernier de chez Yaesu. Même la qualité de la BF est supérieure sur le haut-parleur interne, différence qui s'amenuise sur un HP extérieur tout en restant à l'avantage du FT-2800M. Aucune intermodulation n'étant à relever par ailleurs conséquence, au moins en partie, de la conception du circuit d'entrée pourvu d'un accord variable en fonction de la fréquence. Enfin, nous n'avons relevé aucun "oiseau" sur toute l'étendue de la bande 2 mètres. Nous sommes donc rassurés sur les qualités de réception de l'appareil.

Côté utilisation, nous avons apprécié la commande crantée multifonctions: les crans sont doux mais bien marqués. Le mode VFO permet de parcourir la bande au pas programmé via le menu (5, 10, 12,5, 15, 20, 25, 50, 100 kHz). Grâce à la touche "MHz", on peut également se déplacer directement de mégahertz en mégahertz, pour un changement de fréquence plus rapide. Notons que cette touche permet également de modifier la fréquence quand on se trouve en mode mémoire, évitant de repasser en VFO pour explorer la bande en deçà de la fréquence mémorisée.

Les déplacements en fréquence peuvent également s'effectuer à l'aide du micro, soit en tapant directement la valeur souhaitée soit en pressant les touches UP et DWN, sur le haut du micro.

Le squelch dispose de deux fonctions: suppression du bruit de fond, comme un squelch traditionnel et ouverture au

delà d'un seuil de signal HF pré-réglé. Ainsi, vous pouvez, si vous le souhaitez, pour éliminer une interférence avec une station lointaine mais qui ouvre le squelch, décider que la réception ne se fera qu'au-dessus de S5 par exemple. Ces réglages s'effectuent également à travers un menu. Il faut noter que c'est le niveau le plus haut programmé (suppression du bruit de fond ou niveau HF) qui déterminera l'ouverture du squelch.



3 - Un dissipateur occupe toute la surface de l'appareil.

DES MÉMOIRES AU SCANNING

Pour tester l'efficacité et la simplicité d'utilisation d'un E/R VHF, il suffit de voir comment s'effectue la mise en mémoire des fréquences. Avec le FT-2800M, on procède ainsi:

- introduction de la fréquence et des paramètres associés dans le VFO;
- maintien de la touche D/MR(MW) pendant une seconde;
- choix du numéro de canal avec la commande crantée;
- nouvelle pression sur la touche D/MR(MW) pour terminer l'opération.

Le FT-2800M dispose de 221 mémoires dont 200 traditionnelles, autant dire que c'est plus que suffisant! Chaque mémoire peut recevoir un nom sur 6 caractères alphanumériques, pour une identification plus aisée. Le transceiver peut également être programmé en mode "mémoires uniquement", pour simplifier son utilisation.

Le mode "SMART SEARCH" permet de balayer autour de la fréquence affichée sur l'émetteur-récepteur. Quand ce mode est sélectionné, 31 mémoires peuvent être automatiquement remplies avec les fréquences trouvées actives pendant la recherche.

Cela peut être utile quand on se déplace dans une grande ville pour laquelle on ignore tout des fréquences actives. Dans l'Hexagone, remplir les 31 mémoires ne sera pas fréquent!

Plusieurs modes de scanning sont disponibles avec des conditions d'arrêt et de reprise qui sont programmables par menu. Ainsi, l'arrêt pourra se faire sur une fréquence occupée, le balayage ne reprenant que si l'émission cesse alors que, dans le mode "HOLD", il faudra le relancer manuellement. Enfin, en mode "5 SEC", il ne s'arrêtera que pendant... 5 secondes. Le scanner peut être programmé pour balayer toute la bande, une portion seulement, ou les mémoires. Une liste de mémoires préférentielles peut être balayée, pendant que certaines autres mémoires seront "sautées" si vous le souhaitez (par exemple, celles qui contiennent une fréquence active en permanence). Un canal mémoire, désigné par l'opérateur, peut



4 - Le micro à clavier DTMF est fourni d'origine.

être régulièrement écouté pendant que le transceiver est en mode VFO, mémoire ou mémoire "Home". Toutes les fonctions évoquées ci-dessus sont simples à mettre en œuvre, il n'y a pas de difficulté particulière: en mobile, c'est un atout.

En émission, les reports de modulation sont unanimes et nos correspondants habituels ont tous souligné la bonne qualité de la modulation. Cela paraît banal, mais nous avons déjà eu entre les mains des matériels pour lesquels la modulation était plus étriquée, ce qui n'est pas le cas ici. La puissance très confortable, déjà évoquée (65 W), offre aux correspondants un confort d'écoute sans équiva-

lent. Bien entendu, en local, on peut réduire cette puissance, afin de diminuer l'échauffement de l'appareil... et respecter les règles fondamentales du radioamateurisme qui voudraient, faut-il le rappeler, que l'on n'utilise que la puissance nécessaire à l'établissement d'une liaison. Les niveaux de puissance réduite sont 25, 10 et 5 W. Le FT-2800M est équipé, d'origine, d'un circuit CTCSS nécessaire à certaines installations. Rappelons que ce circuit est chargé de transmettre, en permanence, une tonalité subaudible (de très basse fréquence) superposée à l'émission.

Que dire d'autre sur cet appareil, sinon qu'il permet de faire du packet à 1200 bauds, en reliant le TNC à la prise micro. Que son menu de programmation (agissant sur 33 paramètres) offre le choix entre FM "large" et FM "étroite" (standard des nouveaux relais), compatible avec le pas de 12,5 kHz. Il dispose d'un TOT (Time Out Timer) plus connu sous le nom "d'anti-bavard", un circuit timer qui limite le temps d'émission à une valeur prédéfinie, de 1 à 60 min (bigre, c'est long!). Quant à l'APO, il éteindra automatiquement l'appareil après un temps d'inutilisation, là encore prédéfini. Juste un mot sur la fonction WX évoquée dans le manuel: elle ne concerne que les Américains qui peuvent recevoir des "alertes météo" diffusées sur 160 MHz par une administration (NOAA) équivalente, en gros, à Météo France. Ce service n'existe pas en Europe.

Le FT-2800M conviendra à tous ceux qui recherchent un E/R FM 145 MHz qui ne soit pas exagérément compact, peut-être ceux qui ont du mal à lire les petits caractères imposés par les appareils miniatures mis sur le marché. Incontestablement, sa construction robuste, ses 65 W et son excellente réception sont des atouts qui pèseront lourd dans la balance au moment du choix...

Denis BONOMO, F6GKQ

Deux systèmes d'aériens de faibles dimensions pour le 80 mètres

ERRATUM - Suite à une de maquette, les figures de l'article publié dans notre numéro 242, pages 24 et 25, ont été réduites excessivement. Vous les retrouverez ci-après. En priant l'auteur - F6DFZ - et tous nos lecteurs d'accepter nos excuses pour cet incident.

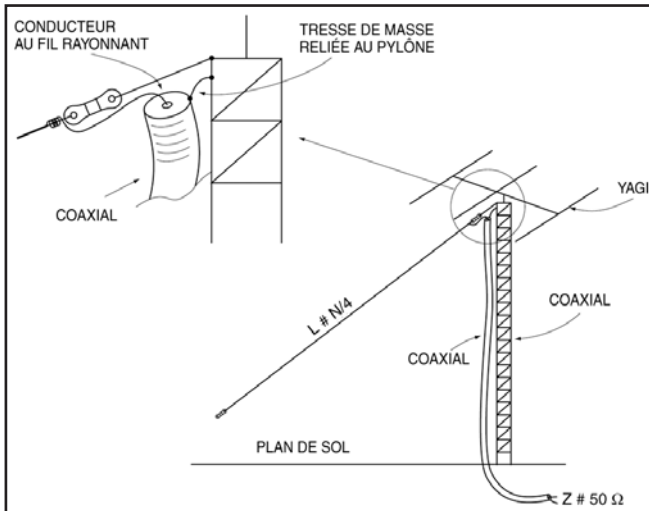

Figure 1 : Schéma de l'antenne Half Slopper.

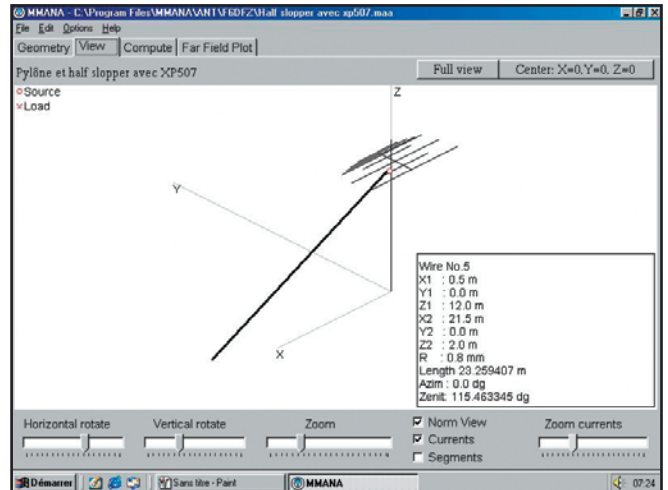

Figure 2 : Vue modélisée de l'installation d'aériens.

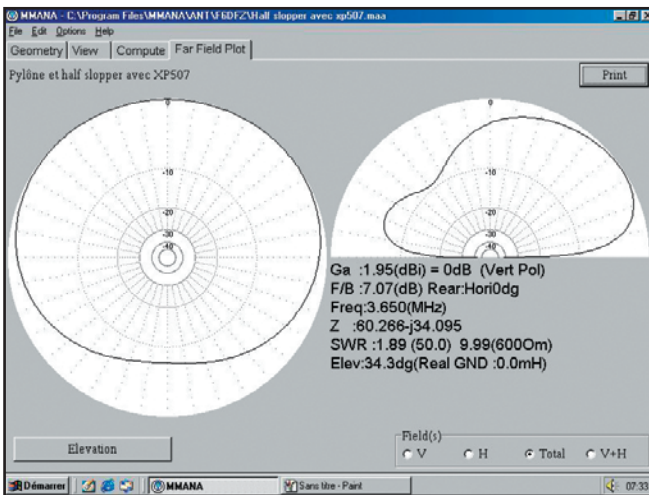

Figure 3 : Vue des diagrammes de rayonnement sur 80 m.

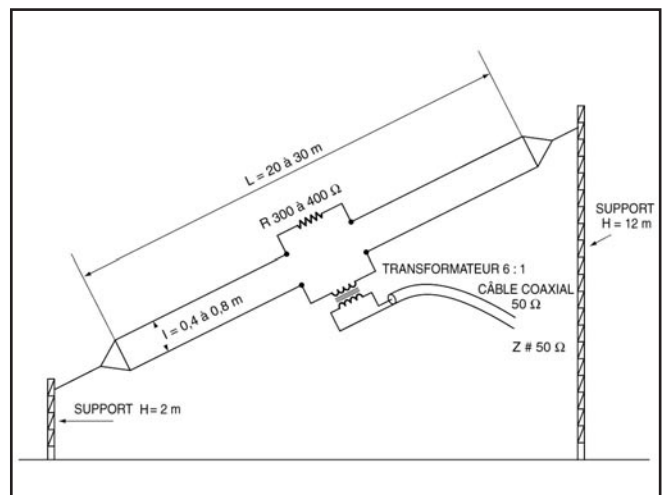
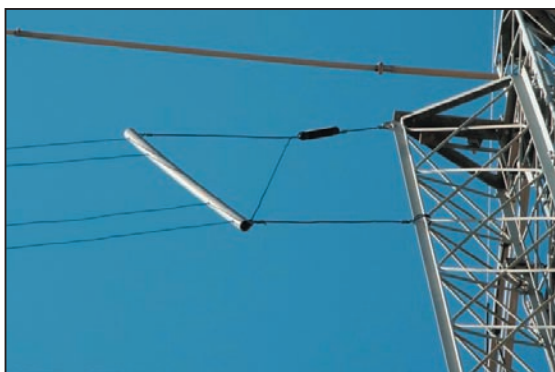

Figure 6 : Schéma classique de la T2FD.



La fixation au sommet du pylône. L'isolateur est décalé vers le haut et un câble permet d'assurer la verticalité du support PVC.



L'élément central en position.



La fixation au sommet du pylône.

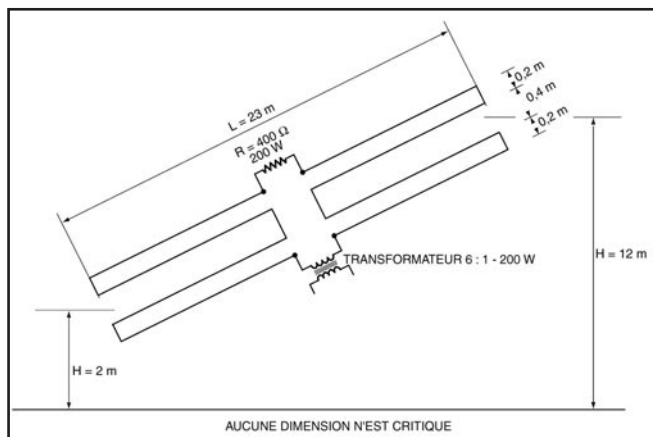

Figure 7 : Schéma de la L2T2FD.

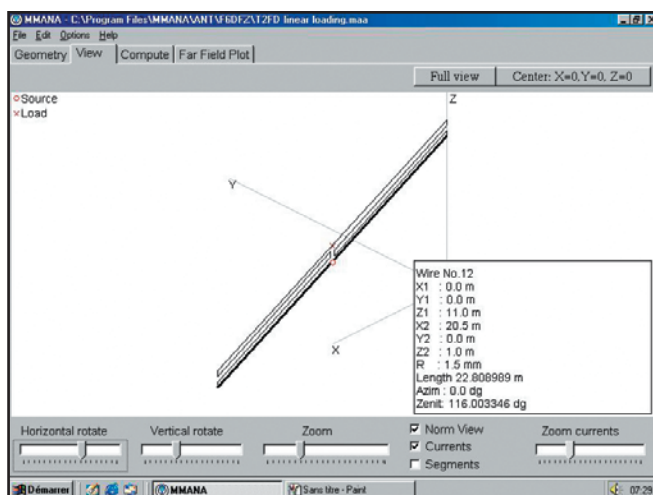

Figure 8 : Vue de la modélisation de la L2T2FD.

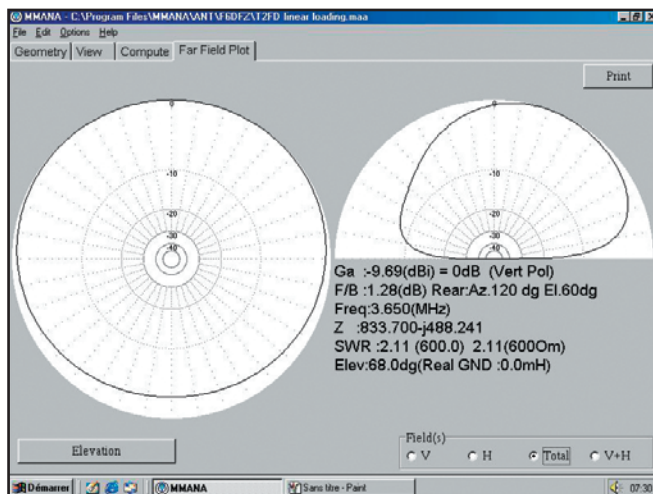

Figure 9 : Diagrammes de rayonnement de la L2T2FD.



Vue générale de l'antenne.

CONSTRUCTIONS TUBULAIRES DE L'ARTOIS



Z.I Brunehaut - BP 2
62470 CALONNE-RICOUART
Tél. 03 21 65 52 91 • Fax 03 21 65 40 98

e-mail cta.pylones@wanadoo.fr • Internet www.cta-pylones.com

UN FABRICANT A VOTRE SERVICE

Tous les pylônes sont réalisés dans nos ateliers à Calonne-Ricouart et nous apportons le plus grand soin à leur fabrication.

- PYLONES A HAUBANER
- PYLONES AUTOPORTANTS
- MATS TELESCOPIQUES
- MATS TELESCOPIQUES/BASCULANTS
- ACCESSOIRES DE HAUBANAGE
- TREUILS

Jean-Pierre, FSHOL, Alain et Sandrine
à votre service

Notre métier : VOTRE PYLONE

A chaque problème, une solution ! En ouvrant notre catalogue CTA, vous trouverez sûrement la vôtre parmi les 20 modèles que nous vous présentons. Un tarif y est joint. Et, si par malheur la bête rare n'y est pas, appelez-nous, nous la trouverons ensemble !

Depuis 1988
près de 2000 autoportants
sont sortis de nos ateliers !

**PYLONES "ADOKIT"
AUTOPORTANTS
A HAUBANER
TELESCOPIQUES,
TELESC./BASCULANTS
CABLE DE HAUBANAGE
CAGES-FLECHES**



Toutes nos fabrications sont galvanisées à chaud.

Nos prix sont toujours TTC, sans surprise. Nos fabrications spéciales radioamateurs comprennent tous les accessoires : chaise, cage, flèche... Détails dans notre catalogue que nous pouvons vous adresser contre 1,50 € en timbres.

Construisez un poste à galène !

J'aimerais vous parler ici d'un récepteur utilisant un semi-conducteur un petit peu particulier. A l'époque des transistors et autres CMS, il existe quelques passionnés de ce petit caillou. Son nom est sulfure de plomb, plus connu sous le patronyme de "Galène".

La construction d'un poste à galène est à la portée de tous. Combien d'entre vous, étant enfant, en ont bricolé un ? Du plus simple, avec juste un étage de détection, au plus sophistiqué, avec un ampli à lampe pour alimenter un haut-parleur ; du poste monté dans une boîte en carton ou réalisé dans un coffret en noyer, tous ces petits récepteurs ont fait passer leurs premières heures dans le monde de la TSF à bon nombre d'entre nous.

Le récepteur qui est décrit ici est adapté d'un autre article sur le sujet, détaillé dans une revue de Mai 1937. Il a été tout de même modifié afin de le rendre encore plus accessible pour une première réalisation. Penchons-nous maintenant sur le schéma pour comprendre son fonctionnement simple.

L'antenne attaque la self d'accord en son milieu, le condensateur variable ajuste l'accord, la galène fera office d'étage de détection et enfin, des écouteurs ayant une impédance de 500 à 2 kilo-ohms permettront l'écoute. La terre sera prise soit au réseau électrique, soit à un robinet d'eau placé à

l'extérieur de la maison, ceci n'est-il pas d'une grande simplicité ? Maintenant, voyons où se procurer les différents éléments constituant cet intéressant petit récepteur...

- La galène, élément clef de cette construction, peut se trouver chez un minéralogiste : il vous en coûtera quelques pièces de monnaie. Une solution serait d'en fabriquer avec un savant petit mélange de souffre et de plomb, dosage qui est jalousement gardé par les spécialistes en la matière. Enfin, une autre astuce pour se procurer ce petit caillou serait la bourse aux échanges : un



1 - Photo de la réalisation de l'auteur.

petit circuit intégré ou autre. C'est monnaie courante. Autre chose : à défaut de galène, une simple diode au germanium fera très bien l'affaire !

- Le condensateur variable (CV) : la "récup" toujours la "récup" ! Un vieux châssis qui traîne à droite ou à gauche, ne me dites pas que vous n'en avez pas, sa valeur importe peu.
- La bobine : elle peut être de différentes formes, en nid d'abeille, en spires jointives, etc. Là encore, plusieurs solutions s'offrent à vous ; pourquoi ne pas commencer avec une de ces selfs que l'on trouve sur la plupart des petits récepteurs FM de nos jours, cette méthode fonctionne très bien. Vous pouvez aussi envisager de la réaliser vous-même : il suffit pour cela d'enrouler autour d'un tube en PVC ou en carton de diamètre 30 deux enroulements de fil émaillé, à spires jointives, de 50 tours chacun.
- Les écouteurs doivent avoir une impédance comprise entre 500 ohms et 2 kilo-ohms ; non, le petit casque de baladeur avec son impédance de 8 ohms ne suffira pas ! Pour en trouver, là encore plusieurs astuces. Quelques sociétés de VPC (vente par correspondance) en ont dans leurs stocks. Seul inconvénient, ils n'ont plus du tout la même allure que ceux d'époque. Si vous voulez préserver l'aspect antique, une seule solution : la bourse aux échanges encore et toujours elle.
- Le coffret : il peut être en carton, en Bakélite, en bois... Mieux vaut choisir suivant son propre goût.
- L'antenne : un simple fil électrique de quelques dizaines de mètres, tendu en l'air, ou pourquoi pas votre chère filaire feront très bien l'affaire.
- La terre : la solution la plus simple est de prendre la terre électrique de la maison (sur une prise 3 broches), sur un tuyau

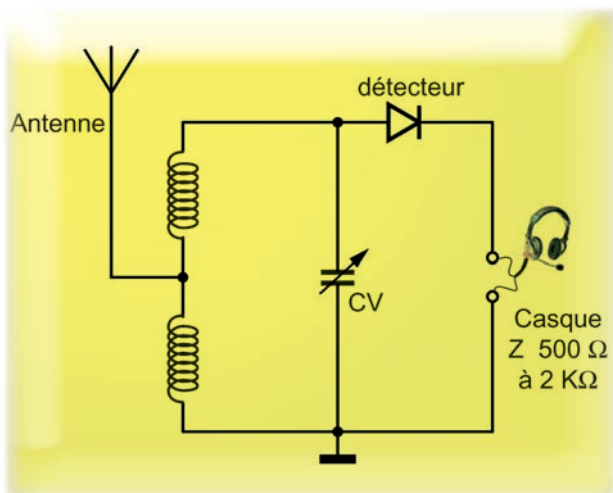

2 - Le schéma est on ne peut plus simple !

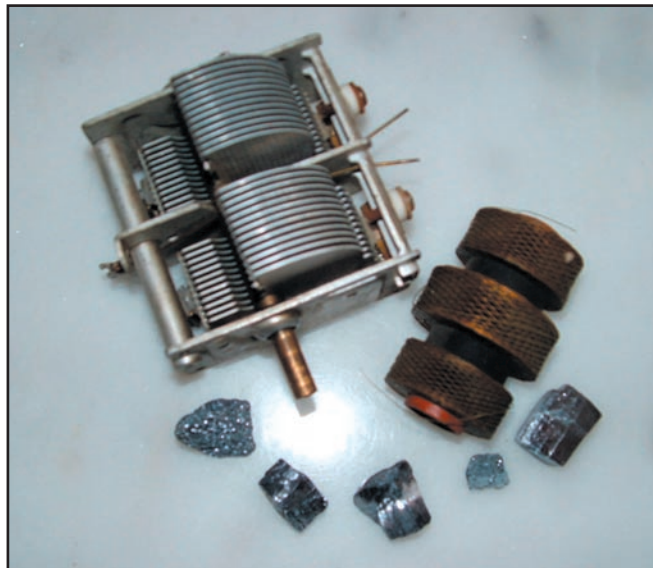

3 - Les éléments : galène, self en nid d'abeille, CV.

de chauffage central, sinon un robinet extérieur relié à des canalisations en cuivre fera amplement l'affaire.

Voilà, vous avez ici tous les renseignements utiles pour envisager la réalisation de ce récepteur, mais pour la restauration d'un de ces postes de notre patrimoine, c'est une autre histoire, peut-être dans un prochain article...

Pour ma part, j'ai réalisé plusieurs modèles de postes à galène ou entrepris quelques restaurations, et le bonheur est grand



4 - Quelques revues d'époque, pour se resituer !

de redonner la parole à ces ancêtres qui sont parfois restés muets pendant des décennies. Celui montré en photo a été construit autour d'un coffret en chêne, la bobine utilisée est de type "en nid d'abeille", le bras du détecteur en laiton ainsi que les diverses connexions utilisées.

Ce petit article, destiné à des débutants, est terminé. J'espère vous avoir donné envie de connaître un petit peu plus ces magnifiques récepteurs qui, au contraire d'être de très haute technologie, sont d'une élégance rare de nos jours. En vous souhaitant un bon bricolage et une très bonne écoute des ondes !

Jérémy AMAND, F8DBN

Le CDrom interactif du Cours d'Électronique en Partant de Zéro

Si vous considérez qu'il n'est possible d'apprendre l'électronique qu'en fréquentant un Lycée Technique, vous découvrirez en suivant ce cours qu'il est aussi possible de l'apprendre chez soi, à n'importe quel âge, car c'est très loin d'être aussi difficile que beaucoup le prétendent encore.

Tout d'abord, nous vous parlerons des concepts de base de l'électricité, puis nous vous apprendrons à reconnaître tous les composants électroniques, à déchiffrer les symboles utilisés dans les schémas électriques, et avec des exercices pratiques simples et amusants, nous vous ferons entrer dans le monde fascinant de l'électronique.

Nous sommes certains que ce cours sera très apprécié des jeunes autodidactes, des étudiants ainsi que des enseignants, qui découvriront que l'électronique peut aussi s'expliquer de façon compréhensible, avec un langage plus simple que celui utilisé dans les livres scolaires.

En suivant nos indications, vous aurez la grande satisfaction de constater que, même en partant de zéro, vous réussirez à monter des amplificateurs Hi-Fi, des alimentations stabilisées, des horloges digitales, des instruments de mesure mais aussi des émetteurs qui fonctionneront parfaitement, comme s'ils avaient été montés par des techniciens professionnels.

Aux jeunes et aux moins jeunes qui démarrent à zéro, nous souhaitons que l'électronique devienne, dans un futur proche, leur principale activité, notre objectif étant de faire de vous de vrais experts sans trop vous ennuyer, mais au contraire, en vous divertissant.

Giuseppe MONTUSCHI



17,00 €

+ port 2,00 €

ENTIÈREMENT
INTERACTIF
ENTIÈREMENT
IMPRIMABLE

adressez votre commande à :

JMJ/ELECTRONIQUE - 1, tr. Boyer - 13720 LA BOUILLADISSE avec un règlement par Chèque à l'ordre de JMJ ou par tél. : 0820 384 336 ou par fax : 04 42 62 35 36 avec un règlement par Carte Bancaire.

Vous pouvez également commander par l'Internet : www.electronique-magazine.com/cd.asp

Retour sur un filtre à quartz

Quant à tenter de suivre la mode et d'ajouter à un filtre bas de gamme tout un traitement par DSP, il est préférable d'y renoncer aussitôt, cette solution dépasse largement les limites de la compétence de l'OM ordinaire. Faut-il s'avouer vaincu ? jamais de la vie !

"Si t'es pas bien costaud, faut te montrer finaud, si t'es pas bien beau, faut te faire rigolo" disait mon grand-père qui avait vu deux guerres et savait de quoi il parlait ! Tout ça pour dire que la réalisation visée plus haut ne relève plus du domaine du modeste "bricolomateur" car il faut disposer d'un matériel "pro", d'une cage de Faraday et savoir se servir de l'ensemble... Et moi qui ne sais pas calculer le nombre de spires d'un vulgaire bobinage, je suis totalement dépassé et comprends enfin les raisons de mes difficultés...

Mais si on ne peut pas mener à bien un filtre en échelle, on peut se contenter d'une pâlotte imitation: "ON" parle de 80 dB (je n'ose même pas penser à ce que ça représente) mais en visant plus bas, disons mille fois moins bien (ce qui fait encore 50 dB!) il devrait encore être possible de trafiquer honnêtement... et là, je sais le faire et je vais vous l'expliquer :

- Nous n'avons pas de générateur-traceur de courbes ad-hoc, nous allons nous en passer en nous servant d'un oscilloscope vulgaire, d'un "générateur de haute précision" comme décrit sur page 40 de MHZ N°225 et d'une bonne dose de patience.
- Nous n'avons pas de cage de Faraday: on attendra que le radioamateur voisin termine son émission...
- Nous n'avons pas une centaine de quartz à disposition (?!): on va se contenter de deux cailloux... mais si... enfin trois pour friser la (presque) perfection.
- Nous n'avons pas de logiciel de calcul: on va s'en dispenser car on n'en a pas besoin, c'est avec un tournevis que l'on va définir la bande passante; incroyable mais vrai!

Je répète que nous n'arriverons jamais à supplanter les 80 dB d'atténuation, si on arrive à 40, ce sera déjà une petite victoire, mais avec deux quartz ordinaires, il faut

Pour ma part, j'ai beaucoup apprécié, dans MEGAHERTZ magazine N°227, le très passionnant article concernant l'étude et la réalisation des filtres à quartz en échelle. Je suis admiratif devant les connaissances de son auteur, qui maîtrise parfaitement cette technique et nous tient en haleine jusqu'à la fin de son exposé... Mais quelle claque ! Pour moi, tout l'espoir d'une réalisation performante s'est écroulé car j'en ignorais la complexité, et je comprends mieux maintenant la raison du prix élevé de ce composant indispensable.

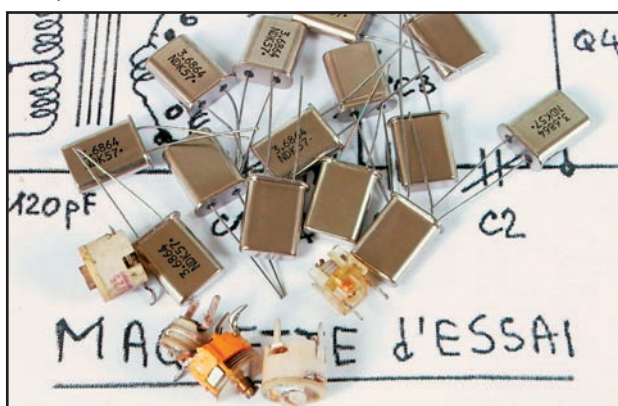

Photo 1 : Pour réaliser un filtre à quartz, il faut des quartz !

rester modeste... Mon idée est partie du fait que je n'arriverais jamais à obtenir un bon résultat avec les filtres en échelle, donc j'ai fait dans le plus facile, en haute impédance, directement dans la chaîne MF d'un récepteur, selon le schéma tout simple que je vous propose et qui va permettre, en plus, de vérifier de très près son S-mètre: vous savez, les 6 dB par point... La figure 3 représente le schéma d'une maquette d'essais.

Côté générateur, le bricolage proposé relié au fréquencemètre et à la base du transistor, après un atténuateur de télé de 20 dB (oui, je sais, de 75 ohms, mais on va pas chipoter). Avec l'oscilloscope, on règle l'accord

du transfo pour un maximum de 100 mV crête à crête et on va rajouter encore des atténuateurs TV (il en existe de 30, 20, 10 et 6 dB pour des prix très modiques) après le premier pour atteindre un semblant de lecture sur le cadran du S-mètre - on devrait arriver vers les 80 dB, mais tout dépend des performances du récepteur; c'est ensuite que tout va se jouer entre les atténuateurs et les ajustables (avec calme bien entendu). Vous devez bien vous douter que si on a prévu des capacités variables autour des quartz, ce n'était pas que pour meubler. Non, c'est avec leur réglage que l'on va créer la fameuse courbe de réponse, à savoir: un point de résonance par quartz, donc deux bosses que l'on fixe par C1 et C2, à peu près où l'on veut, disons à 1500 Hz l'une de l'autre.

La capacité n°3 va servir à remonter le niveau d'ondulation, c'est-à-dire le creux entre les bosses; c'est en retouchant l'accord du transformateur que l'on va niveler les deux bosses à la même hauteur...



Photo 2 : Autre modèle de filtre à quartz...

C'est bien entendu plus vite écrit que réalisé, il vous faudra tâtonner avec du doigté et de la persévérance et ne pas vous attendre à des merveilles, mais vous arriverez à représenter un Puy de notre belle Auvergne sans trop de difficultés.

Avec un troisième quartz monté en réjecteur, vous arriverez à créer une falaise normande sur un des bords et avec un quatrième, à faire le mont Aiguille du Vercors... Mais uniquement dans l'idée préconçue de création de bande latérale unique car les choses vont

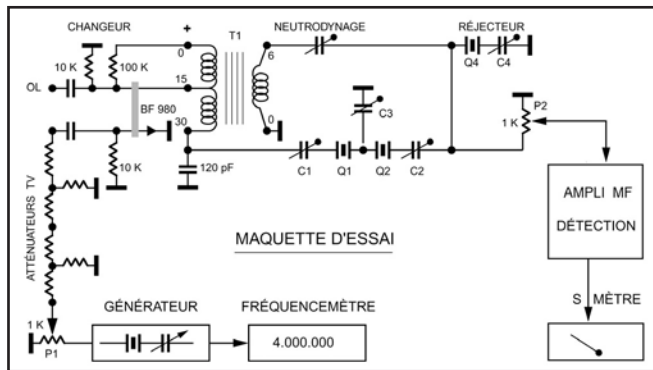

Figure 3 : Schéma du montage d'essais.

alors devenir plus délicates. Pour une première réalisation, il est préférable de rester avec deux quartz, quitte à tenter d'améliorer la réjection en neutrodynant l'ensemble par le secondaire de T1.

Je ne vais pas vous transmettre toutes les courbes que j'ai griffonnées mais seulement le relevé des valeurs obtenues avec trois quartz, selon le schéma communiqué. Vous remarquerez que j'utilise une valeur de 4 MHz dans la chaîne, tout simplement parce que les quartz sont en provenance d'épaves de TV et que je n'aime pas gaspiller le matériel...

- première bosse : 3999,9 MHz
- deuxième bosse : 4002,9 MHz
- centre du creux : 4002 MHz à -3 dB des bosses
- bande passante à -6 dB : 3 kHz
- bande passante à -15 dB : 3,5 kHz
- bande passante à -40 dB : 3, 8 kHz

- réjection par le 3e quartz réglé à 3999,6 MHz : en dessous de -50 dB.

Ce filtre a été réalisé spécialement pour de la réception en PSK, donc à bande relativement large; pour une bande plus étroite, on doit pouvoir améliorer ces performances et, compte tenu de son prix de revient, rien n'empêche d'en prévoir un pour chaque destination... Bien entendu, les condensateurs ajustables restent en place, car vous verrez que leurs réglages sont très pointus et qu'il ne doit pas être facile de les remplacer par des fixes. Je vous donne leurs valeurs à titre indicatif, si vous étiez tentés de vous lancer dans l'aventure :

- C1: 19 pF;
- C2: 12 pF;
- C3: 8 pF;
- C4: 27 pF.

Leur valeur doit dépendre, pour une part, de la valeur de résonance des quartz... et c'est pour ça que l'on utilise des ajustables à la place d'une sélection draconienne des éléments après un savant calcul: la supériorité du travail artisanal sur la grande industrie en quelque sorte!

Mon secret espoir est de remonter le moral aux "petits copains" qui n'osaient plus se lancer dans les méandres de ces fameux filtres. Sincèrement, je remercie très fort Hermann SCHREIBER d'avoir levé le voile sur l'un des nombreux mystères qui nous entourent, et encourage toutes les bonnes volontés à poursuivre son exemple dans cette tâche de bon samaritain...

André PILLON, F1HA



GENERALE ELECTRONIQUE SERVICES

205, rue de l'Industrie - Zone Industrielle
B.P. 46 - 77542 SAVIGNY-LE-TEMPLE Cedex
Tél.: 01.64.41.78.88 - Télécopie: 01.60.63.24.85
http://www.ges.fr - e-mail: info@ges.fr

ET AUSSI DANS LE RESEAU G.E.S.

MIT-3201
ANALYSEUR DE SPECTRE, MESUREUR DE CHAMPS, RECEPTEUR LARGE BANDE de 100 kHz à 2 GHz

- FM bande étroite, FM bande large, AM et BLU
- Précision de fréquence assurée par PLL
- Sensibilité environ 0-6 dB µV EMF
- Impédance 50 ohms
- Toutes les fonctions sélectionnables par menu
- HP intégré
- Interfaçable RS-232 pour connexion PC...

Documentation sur demande

WATTMETRE BIRD PROFESSIONNEL



Boîtier BIRD 43
450 kHz à 2300 MHz
100 mW à 10 kW
selon bouchons de mesure tables 1/2/3/6

Autres modèles et bouchons sur demande

FREQUENCIMETRES OPTOELECTRONICS de 10 Hz à 3 GHz
Documentation sur demande

| | | |
|-------------------------------|-------------------------|---------------------------|
| PORTABLES | CD-100 10 MHz à 1 GHz | SCOUT (40) 10 MHz à 2 GHz |
| CUB 1 MHz à 2,8 GHz | 3000Aplus 20 Hz à 3 GHz | |
| MicroCounter 10 MHz à 1,2 GHz | 3300 1 MHz à 2,8 GHz | |
| MINI SCOUT 10 MHz à 1,4 GHz | | |
| M1 10 Hz à 2,8 GHz | | |

DE TABLE
8040 10 Hz à 3 GHz

DS-1000 - Fréquencimètre digital et analogique 10 MHz à 2,6 GHz. Permet la capture des fréquences selon les protocoles APCO 25, Tetrapol, TDMA, GSM, On/Off Keying et fréquences pulsées (500 µs mini). Fonction mesureur de champ (-45 à -5 dBm). Sortie C15 permettant d'accorder automatiquement un récepteur compatible sur la fréquence capturée (uniquement analogique). 1000 mémoires pouvant être chargées dans un PC via la sortie RS-232.

TUBES EIMAC



Charges de 5 W à 50 kW
Wattmètres spéciaux pour grandes puissances
Wattmètre PEP

Ajustable... et néanmoins stable

L'une de ces méthodes, dont l'expérimentation est décrite ci-dessous, se distingue par une mise en œuvre facile et une grande fiabilité. Elle fonctionne avec des échelons de 100 Hz. Une fréquence qu'on aura choisie manuellement va "s'attacher" automatiquement au plus proche de ces échelons, et dès lors, sa dérive se trouve limitée à quelques hertz, autour de cet échelon.

MÉTHODES DAFC

Les procédés DAFC sont toujours basés sur un petit compteur, généralement de 4 bits. Par ailleurs, on dispose d'une base de temps, à quartz, laquelle commande, de façon récurrente, une porte autorisant, par exemple, un compteur de 4 bits (diviseur par 16) pendant 160 ms. Si on y applique 1 MHz, ce compteur effectuera 10 000 cycles pendant ces 160 ms, et on aura 100 000 cycles en appliquant 10 MHz.

Admettons qu'à la fin d'une première période de 160 ms, le compteur s'arrête sur 1 000 (en binaire) et qu'à la fin de la suivante, il arrive sur 0111. Cela signifie que la fréquence observée a diminué. Selon la méthode DAFC "monobit" [1], il suffit ainsi de tenir compte du bit de poids le plus fort (le premier des quatre, dans les exemples ci-dessus). On le met en mémoire à la fin de chaque cycle de comptage, et lorsqu'on constate, comme ci-dessus, qu'il est passé de 1 à 0, on modifie (lentement) la tension de commande d'une varicap correctrice de façon à compenser la dérive constatée. Cependant, si le compteur s'arrête une première fois sur 1111 et ensuite sur 0000, le bit de poids fort passe également de 1 à 0, alors qu'il y a augmentation de fréquence (dépassement de capacité de compteur). La méthode "monobit" peut ainsi présenter des défaillances.

Dans le cas de la méthode "verrouillage", l'utilisateur doit manœuvrer un bouton, une fois qu'il a obtenu, manuellement, la fréquence à stabiliser. Par ce bouton, le dernier résultat de comptage se trouve transféré dans une mémoire. Ensuite, un comparateur digital compare le contenu de cette mémoire aux résultats successifs de comptage, et à partir

La variation continue de fréquence, telle qu'on l'obtient par un condensateur variable, est le mode le plus agréable d'ajustage. Mais puisqu'elle implique un oscillateur LC, elle conduit souvent à une fréquence insuffisamment stable. Depuis une trentaine d'années déjà, on publie des méthodes DAFC (Digital Automatic Frequency Control), susceptibles de corriger la dérive d'un oscillateur LC par une commande digitale faisant intervenir un compteur et une référence par oscillateur à quartz.

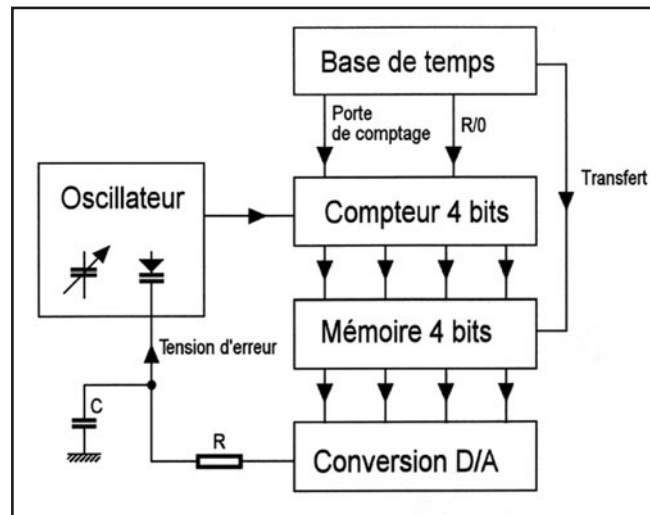

Figure 1 : La régulation se fait par une tension d'erreur laquelle est élaborée à partir d'une position de comptage.

des résultats de ces comparaisons, on élabore la correction de la dérive. Le danger de dépassement de compteur existe ici aussi. On peut le minimiser par l'utilisation d'un compteur programmable qu'on fait toujours démarrer, tant qu'il n'y a pas eu verrouillage, sur une position rendant peu probable un dépassement de capacité. Une autre méthode [2] consiste à agir sur la polarité de la tension de correction.

Le procédé exposé ci-dessous utilise les quatre bits du compteur de fréquence pour une conversion digitale/analogique, laquelle fait d'ailleurs simplement appel à quatre résistances. Au lieu de commander, comme dans le cas des deux méthodes précédentes, seulement par "1" ou par "0", on dispose maintenant de 16 niveaux de tension, ce qui permet une commande bien plus progressive,

évitant le problème du dépassement de compteur tout en assurant bien moins de gigue.

CORRECTION DE FRÉQUENCE PAR CONVERSION D/A

La base de temps, sur la figure 1, produit en premier lieu les impulsions commandant la porte de comptage (160 ms). On s'arrange pour qu'il y ait un intervalle de l'ordre de la milliseconde seulement, entre deux impulsions consécutives d'ouverture de porte. Pendant cette durée, la base de temps produit une courte impulsion déclenchant le transfert du résultat de comptage dans la mémoire, puis une impulsion tout aussi courte pour la remise à zéro du compteur. De cette façon, le compteur fonctionne presque toujours, c'est-à-dire qu'il renseigne aussi souvent que possible sur une éventuelle dérive de la fréquence à surveiller.

Aussitôt que la porte de comptage se ferme, le contenu du compteur est transféré dans la mémoire. Comme il ne s'agit que de quatre bits, des résistances de qualité courante, associées à un amplificateur opérationnel, sont utilisables pour une conversion D/A. La diode varicap est à polariser de façon que la fréquence augmente lorsque deux résultats consécutifs de comptage montrent qu'elle tend à diminuer.

En sortie de conversion, on filtre par une cellule RC. Sa constante de temps est quelque peu critique. Si elle est trop faible, la fréquence risque de varier trop fortement lorsque la tension en sortie de conversion passe d'un échelon à l'autre. Si elle est trop forte, le verrouillage ne se fait qu'au bout d'un temps relativement long, après une modification de fréquence, et la dérive risque, à la limite, d'être trop rapide pour que la correction puisse suivre. Bien entendu, la plage de fréquences couverte par la diode varicap intervient aussi dans ce raisonnement. Il est inutile de la rendre plus forte que la dérive maximale à laquelle on s'attend, soit 0,2 à 0,3 % – car vous aviez compris qu'une bonne stabilité intrinsèque de l'oscillateur peut être un avantage important.

LA BASE DE TEMPS

La figure 2 montre qu'on utilise un circuit CMOS CD 4060, réunissant un oscillateur à quartz avec 14 bascules de division. L'oscillateur en question étant du type "parallèle", le bobinage L_1 n'est nécessaire que si le quartz est taillé pour un fonctionnement en résonance série et si, en même temps, on désire utiliser la base de temps accessoirement pour un fréquencemètre. Souvent, il suffit qu'un tel fréquencemètre indique la fréquence à 1 kHz près. En pareil cas, on peut associer à C_T une diode varicap permettant de modifier la fréquence de l'oscillateur de façon à obtenir un ajustage fin, entre deux échelons de 100 Hz. La plage couverte par cet ajustage devra être assez restreinte, car s'il couvre plusieurs échelons de 100 Hz, on risque de le manœuvrer si vite que le dispositif de correction saute un échelon. Notez que pour une fréquence d'oscillateur de 1 MHz, une variation de 100 Hz correspond à une modification de 327,68 Hz au niveau de l'oscillateur à quartz.

La dernière bascule du CD 4060 délivre une rectangulaire de 200 Hz qu'on applique à un CD 4024. En sortie de la sixième de ses sept bascules, on obtiendrait normalement une rectangulaire de 3,125 Hz, soit une durée de période de 320 ms. Or, dès que, au bout de 160 ms, la sortie Q6 du CD 4024 passe à 1, elle autorise (par T) un compteur-décodeur CD 4017 à accepter un signal de 2,54 kHz, provenant de la sortie Q7 du CD 4060. Sur sa première position de décodage, ce compteur-décodeur produit une impulsion (broche 2) qu'on utilise pour transférer (figure 1) le contenu du compteur 4 bits dans la mémoire. Cette impulsion intervient ainsi immédiatement après la fermeture de la porte de comptage.

Ensuite, on profite du passage par la position 3 du compteur-décodeur pour obtenir (broche 7) une impulsion actionnant la remise à zéro du compteur 4 bits de la figure 1. Puis, lors du décodage de la position 5 (broche 1), on rouvre la porte de comptage en mettant à zéro le CD 4024. En principe, la remise à zéro du CD 4017 peut avoir lieu en même temps. Cependant, l'impulsion sur la broche 1 risque alors d'être trop courte pour que toutes des bascules du CD 2024 puissent suivre. Une remise à zéro successive est donc préférable. Elle demande une inversion entre la sortie Q6 du CD 4024 et l'entrée de remise à zéro du CD 4017. Pour des raisons de simplicité, cette fonction d'inversion a été assurée par le transistor T_1 . Notez que les trois impulsions produites par la base de

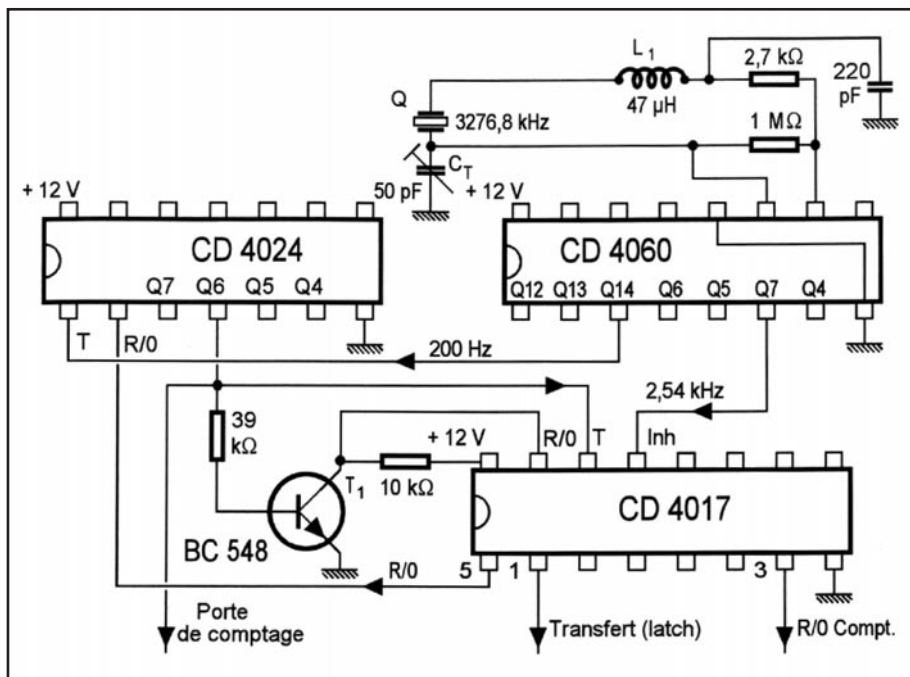

Figure 2 : La base de temps fournit au circuit DAFC les signaux de porte, de transfert et de remise à zéro.

temps sont également utilisables pour commander les compteurs d'un fréquencemètre qu'on connecte sur la sortie du compteur 4 bits de la figure 1.

L'OSCILLATEUR

Il est évident que le procédé DAFC est d'autant plus facile à mettre en œuvre que la fréquence de travail est plus basse et la distance entre les échelons de référence est plus grande. Si on veut obtenir des échelons de 100 Hz, on risque ainsi bien des difficultés avec un oscillateur couvrant de 10 à 20 MHz, alors qu'une plage s'étendant de 1 à 2 MHz ne posera guère de problème. Dans ce dernier cas, il est toujours possible d'obtenir des fréquences plus élevées en ajoutant cette plage de 1 à 2 MHz au moyen d'une "synthèse par mégahertz entiers" à des fréquences obtenues par un oscillateur à quartz. Ce procédé sera esquissé plus loin.

Dans la figure 3, l'oscillateur couvre de 0,9 à 2,1 MHz. T_1 fonctionne en drain commun, et la valeur très faible de C_3 dénote un taux de réaction très réduit, c'est-à-dire un minimum d'incidence des caractéristiques du transistor (et de leur effet de température) sur le circuit résonnant. Ce dernier fait appel à un pot de ferrite d'une inductance spécifique de 100 nH/sp+, les nombres de spires se trouvent inscrits à côté des enroulements correspondants (fil divisé de 20 brins de 0,05 mm). Un bobinage différent est utilisable, mais s'il accuse de plus fortes pertes, les oscillations cessent sur une partie de la plage, à moins d'augmenter C_3 .

L'accord se fait par le condensateur variable C_5 et une diode varicap dont un diviseur de tension (R_2 , R_6) tend à amener la tension de repos vers la moitié de la tension d'alimentation. Conjointement à R_3 , les résistances mentionnées servent à limiter la plage de tension offerte à la varicap, de façon que l'excursion en fréquence ne soit pas supérieure à ce qui est nécessaire.

Le tampon (T_2 , T_3) se trouve couplé à la sortie de l'oscillateur d'une façon très lâche (C_7 , R_5). Il est très probable que cette précaution soit exagérée, il n'en faut pas tant pour éviter toute réaction des étages de comptage sur l'oscillateur. Mais quand

on n'a pas envie de recommencer toute une platine imprimée, on est tenté par le procédé sûr, même s'il est peu élégant.

LE CIRCUIT DE RÉGULATION

Le compteur 4 bits est constitué par un CD 4520 dont on utilise une seule des deux unités de comptage. De la sortie du tampon (collecteur T_2), le signal parvient à l'entrée dont R_{16} et R_{17} fixent la tension de repos. Les entrées CPO et R/O reçoivent respectivement les impulsions d'autorisation (porte) et de remise à zéro, générées par la base de temps.

À la fin de chaque cycle de comptage, le résultat est transféré dans une mémoire CD 4042. La conversion D/A est effectuée par les résistances R_{18} à R_{21} , conjointement avec l'amplificateur opérationnel TL 071 et R_8 , sa résistance de contre-réaction. L'écart relatif entre les résistances R_{21} et R_{18} peut atteindre 2 %. Pour les résistances correspondant aux poids plus faibles, on peut admettre une tolérance plus forte, soit 5 % pour R_{19} et 10 % pour R_{20} . La valeur de R_8 n'est pas très critique, elle a été choisie de façon à obtenir, en sortie de l'amplificateur opérationnel, un signal d'une amplitude aussi forte que possible, sans qu'il y ait limitation. Ce signal est filtré par R_4 et C_8 , avant d'être appliqué au circuit de varicap.

Pour illustrer le fonctionnement de cette régulation, la figure 4 montre un graphique obtenu à partir d'un oscilloscope à mémoire. L'enregistrement montre la tension en sortie de l'amplificateur opérationnel, tension susceptible d'occuper 16 valeurs, repérées par niveaux de 0 à 15 (échelle de gauche). Sa durée est de 20 s. Pendant les 10 premières secondes, les variations restent faibles. Elles correspondent à la correction d'une très légère dérive. Vers la 10e seconde, la régulation a été perturbée par une variation manuelle (ajustage sur une nouvelle fréquence). Pendant la durée de cette variation, la régulation s'affole, la tension en sortie de l'amplificateur opérationnel atteint brièvement les valeurs extrêmes. Puis, au bout de 2 à 3 secondes, la régulation s'est attachée à un nouvel échelon.

Ce "raccrochage" de la régulation est d'autant plus lent que l'écart entre les échelons est plus faible, ce qui implique qu'il faut optimiser aussi la constante de temps du filtre R_4/C_8 . Par exemple, on peut obtenir des échelons de 50 Hz, en travaillant avec des durées d'ouverture de porte de 320 au lieu de 160 ms. Pour obtenir cette durée, il suffit d'utiliser la sortie Q7 du CD 4024, au lieu de la sortie Q6. Cependant, pour éviter que la régulation ne "pompe", en pareil cas, il faut aussi porter C_8 à 10 μ F, et cela impliquera, après une modification manuelle de la fréquence, une durée de recouvrement un peu plus forte que précédemment. Bien entendu, cette durée pourra être plus faible, si on travaille avec des échelons plus écartés.

Notez que le système proposé relève de la régulation, et non pas de l'asservissement. Cela implique notamment qu'il n'y a pas de verrouillage de phase entre l'oscillateur à quartz et l'oscillateur LC.

DANS UNE BOUCLE DE SYNTHÈSE

La figure 5 montre comment on peut insérer un oscillateur DAFC dans une boucle de phase. L'exemple est celui d'un oscillateur (VCO) pouvant fonctionner entre 9,9 et 31,1 MHz, suivant le principe de commutation par "mégahertz entiers".

On applique cet oscillateur à une entrée d'un circuit de soustraction digitale [3], l'oscillateur DAFC étant connecté sur l'autre. Puis, le résultat de cette soustraction subit une division par un nombre entier, pouvant être compris entre 9

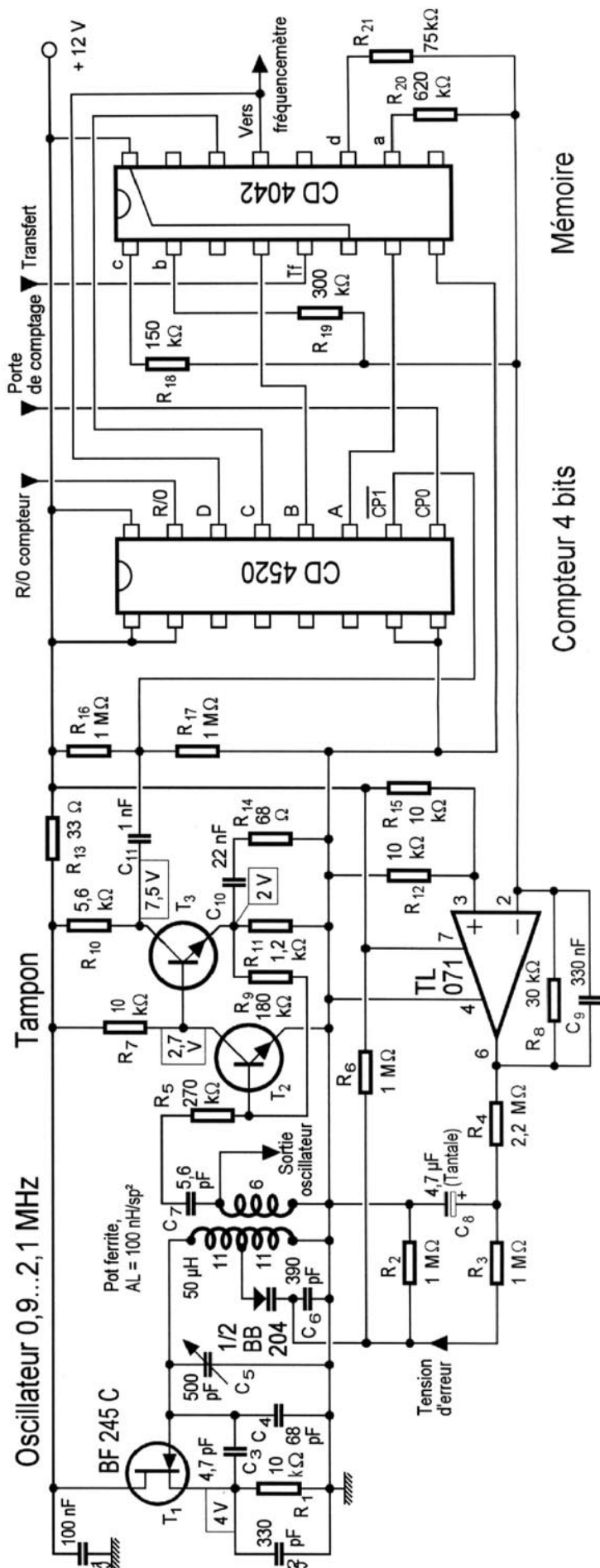

Figure 3 : Le circuit de régulation réunit l'oscillateur LC avec un compteur 4 bits, la mémoire qui retient le résultat de comptage et la conversion D/A par laquelle on corrige la fréquence au moyen d'une diode varicap.

et 30, et commandé par un commutateur manuel. La fréquence issue de cette division est ensuite comparée [4] à une référence de 1 MHz.

Si on veut, par exemple, obtenir 14,12 MHz, on doit ajuster l'oscillateur DAFC sur 1,12 MHz, ce qui donne 13 MHz en sortie de soustraction. Amenant le diviseur commutable sur la position 13, on obtient bien 1 MHz au niveau du comparateur de phase. Bien entendu, d'autres valeurs de fréquences et de rapports de division sont possibles, et cela signifie que le procédé DAFC peut être utile dans tous les cas où on cherche à allier la douceur d'un ajustage progressif de fréquence à la rigueur d'une régulation stricte.

Herrmann SCHREIBER

Bibliographie

- [1] W. Schnorrenberg, DC4KU, Funkamateurl, Berlin, N° 11/2001, p. 1243.
- [2] U. L. Rohde, K.H. Eichel, Funkschau, Munich, N° 24/1972, p. 885.
- [3] 400 Nouveaux Schémas Radiofréquences, Dunod, Paris, p. 131.
- [4] 400 Nouveaux Schémas Radiofréquences, Dunod, Paris, p. 110.

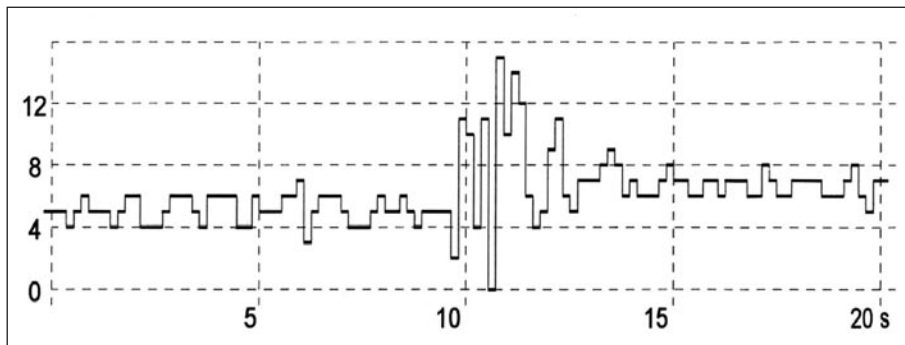

Figure 4 : Tension d'erreur, en sortie de l'amplificateur opérationnel, d'abord en régime de croisière, ensuite, vers la seconde 10, lors du recouvrement consécutif à une variation manuelle de la fréquence.

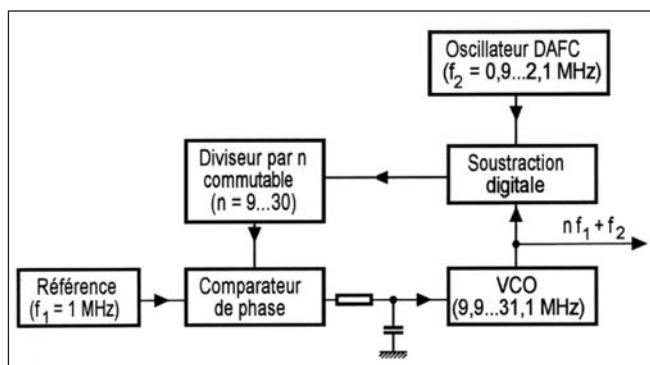

Figure 5 : Associant l'oscillateur DAFC à une boucle de phase, on couvre plus de 20 MHz, avec commutation par "mégahertz entiers", tout en conservant des échelons de régulation de 100 Hz.

Lecteur / enregistreur de cartes à puce



à partir de **39€50**

Outil de développement



Clef à puce



86 rue de Cambrai 59000 LILLE - Tél. : 0 328 550 328

Fax : 0 328 550 329 - www.selectronic.fr

11, Place de la Nation 75011 PARIS

Tél. : 01 55 25 88 00 Fax : 01 55 25 88 01

POPE H1000 CABLE COAXIAL 50Ω TRES FAIBLES PERTES

Le H 1000 est un nouveau type de câble isolement semi-air à faibles pertes, pour des applications en transmission. Grâce à sa faible atténuation, le H 1000 offre des possibilités, non seulement pour des radioamateurs utilisant des hautes fréquences jusqu'à 1296 MHz, mais également pour des applications générales de télécommunication. Un blindage maximal est garanti par l'utilisation d'une feuille de cuivre (feuillard) et d'une tresse en cuivre, ce qui donne un maximum d'efficacité. Le H 1000 est également performant dans les grandes puissances jusqu'à 2200 watts et cela avec un câble d'un diamètre de seulement 10,3 mm.

Puissance de transmission : 100 W
Longueur du câble : 40 m

| MHz | RG 213 | H 1000 | Gain |
|------|--------|--------|---------|
| 28 | 72 W | 83 W | + 15 % |
| 144 | 46 W | 64 W | + 39 % |
| 432 | 23 W | 46 W | + 100 % |
| 1296 | 6 W | 24 W | + 300 % |

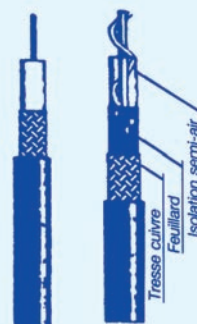

RG 213 H 1000

| | RG 213 | H 1000 |
|-------------------------|-------------------|------------------|
| Ø total extérieur | 10,3 mm | 10,3 mm |
| Ø âme centrale | 7 x 0,75 = 2,3 mm | 2,62 mm monobrin |
| Atténuation en dB/100 m | | |
| 28 MHz | 3,6 dB | 2,0 dB |
| 144 MHz | 8,5 dB | 4,8 dB |
| 432 MHz | 15,8 dB | 8,5 dB |
| 1296 MHz | 31,0 dB | 15,7 dB |
| Puissance maximale (FM) | | |
| 28 MHz | 1800 W | 2200 W |
| 144 MHz | 800 W | 950 W |
| 432 MHz | 400 W | 530 W |
| 1296 MHz | 200 W | 310 W |
| Poids | 152 g/m | 140 g/m |
| Temp. mini utilisation | -40°C | -50°C |
| Rayon de courbure | 100 mm | 75 mm |
| Coefficient de vélocité | 0,66 | 0,83 |
| Couleur | noir | noir |
| Capacité | 101 pF/m | 80 pF/m |

ATTENTION : Seul le câble marqué "POPE H 1000 50 ohms" possède ces caractéristiques. Méfiez-vous des câbles similaires non marqués.

Autres câbles coaxiaux professionnels



**G É N É R A L E
E L E C T R O N I Q U E
S E R V I C E S**

RUE DE L'INDUSTRIE
Zone Industrielle - B.P. 46
77542 SAVIGNY-LE-TEMPLE Cdx
Tél. : (1) 64.41.78.88
Fax : (1) 60.63.24.85

ET AUSSI LE RESEAU G.E.S.

N° FRT 0396-2

Vers une approche rationnelle du Meteor Scatter

INTRODUCTION

Le meteor scatter est un mode de propagation qui utilise l'ionisation temporaire provoquée par un météore entrant dans l'atmosphère pour établir une liaison point à point trans-horizon dans les bandes VHF. Cette technique a été largement explorée par les scientifiques pour l'amélioration de la connaissance de l'ionosphère et par les militaires. De nos jours, des sociétés commerciales exploitent le MS et fournissent des réseaux à leurs clients.

L'ensemble de ces travaux a été publié et nous permet d'avoir une approche rationnelle de ce mode de propagation, d'en comprendre les principes et corrélativement d'améliorer nos performances.

1 - LES MÉTÉORES

On appelle météores tous les corps qui pénètrent dans l'atmosphère terrestre capturés par le champ de gravitation. Les astronomes font la distinction entre météorites, corps qui parviennent à toucher la terre et météores, corps étant passés de l'état solide à l'état gazeux (sublimation).

On peut classer les météores en deux catégories :

- les météores liés à une pluie qui apparaissent à des dates connues suivant des trajectoires elles aussi connues et prédictibles.
- les météores sporadiques qui entrent de façon aléatoire dans l'atmosphère journalièrement. Ce sont ces derniers qui sont exploités par les professionnels.

Les météores entrent dans les couches supérieures de l'atmosphère à une vitesse comprise entre 11km/s, ce qui correspond à la vitesse de libération [1] de la terre,

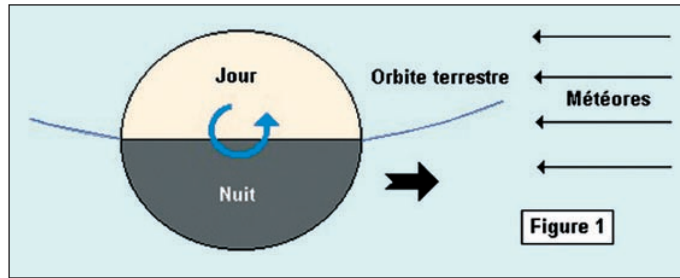

et 72 km/s correspondant au vecteur somme des vitesses de libération de la terre, système solaire et de la vitesse de la terre sur son orbite. La taille et la masse des météores varient considérablement, elles sont inversement proportionnelles à leur

nombre, la plupart ont une masse comprise entre 1 gramme et 1 picogramme. Quand, dans sa trajectoire, un météore commence à toucher les couches gazeuses supérieures, il échange son énergie cinétique en chaleur, lumière et ionisation et forme sur sa trajectoire un plasma d'électrons et d'ions positifs. Ce plasma, en fonction de sa densité électronique, pourra réfléchir les ondes électromagnétiques. Si la densité électronique de la traînée est inférieure à 10^{14} électrons par mètre, la majeure partie de l'énergie traverse la traînée, seule une faible quantité est réfléchiée, elle est dite sous-dense. Si cette densité est supérieure à 10^{14} électrons par mètre, alors la traînée est suffisamment ionisée pour réfléchir totalement l'onde électromagnétique incidente, elle est dite sur-dense.

Le rayon initial d'un météore est approximativement déterminé par la relation [7]:

$$\text{Log}_{10} r_0 = 0,019h - 1,92 + \text{Log}_{10} (V/40)$$

avec r_0 en mètres, h altitude en km et V vitesse en km/s. A titre indicatif un météore de vitesse 40 km/s possède un rayon de 0,62 m à 90 km et 1,5 m à 110 km.

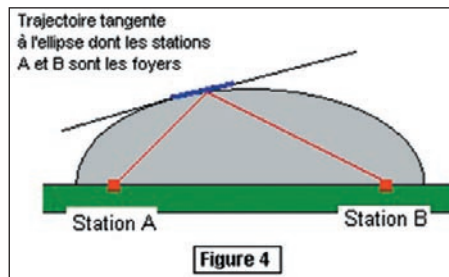
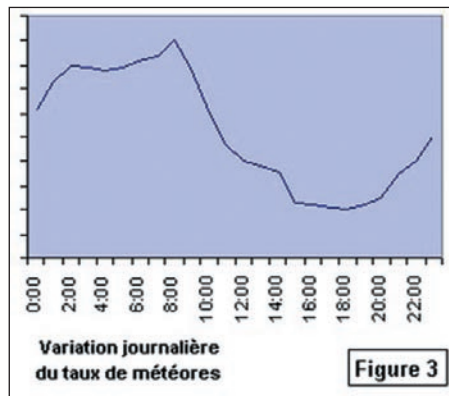
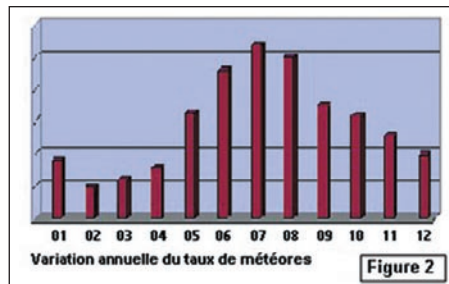

2 - LES VARIATIONS JOURNALIÈRES ET ANNUELLES

Le taux de météores sporadiques entrant dans l'atmosphère subit des variations d'ordres journalier et annuel [5]. La variation journalière est due au fait que le matin, l'observateur se trouve face à la trajectoire terrestre alors que le soir il est de

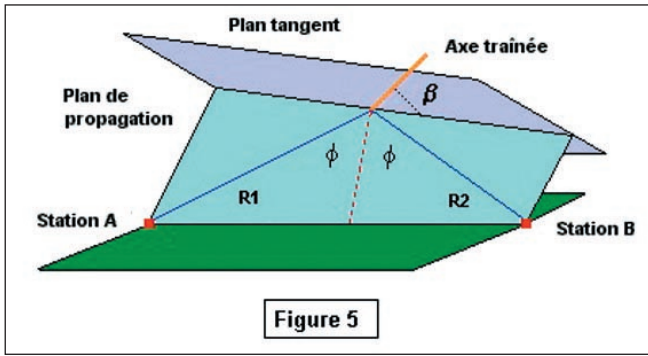

Figure 5

dos (figure 1). La variation annuelle est due à l'inclinaison de l'axe terrestre. On notera, d'après les figures 2 et 3, que ces variations ont une allure de sinus.

3 - GÉOMÉTRIE DE LA RÉFLEXION

La théorie indique que pour obtenir la réflexion maximum, la trajectoire du météore doit être contenue dans un plan qui est tangent à l'ellipse ayant l'émetteur et le récepteur comme foyers. [2] [4] (figure 4).

On appelle plan de propagation le plan contenant les deux stations et le point de réflexion.

Le plan tangent est perpendiculaire au plan de propagation. β représente l'angle formé par la trajectoire de la traînée et le plan de propagation, ϕ est le demi-angle formé par les lignes R1, R2 (si $R1=R2$) ou l'angle formé par une des lignes (R1 ou R2) et la normale au plan tangent. La ligne R1 (ou R2) représente la distance entre une des extrémités de la liaison et le point de réflexion.

4 - FACTEURS INFLUANT SUR LE BILAN DE LIAISON

Les équations de base du MS ont été posées par DWR. McKinley [3] et servent toujours de référence. Deux cas sont étudiés :

- les traînées sur-denses dans lesquelles la densité électronique est supérieure à 10¹⁴ électrons par mètre.
- les traînées sous-denses dans lesquelles la densité électronique est inférieure à 10¹⁴ électrons par mètre.

Dans une traînée sous-dense, la majeure partie de l'énergie traverse la traînée; seule une faible quantité est réfléchiée par les électrons excités indépendamment (les ions, plus lourds, contribuent peu au rayonnement [9]) tandis que dans une traînée sur-dense cette dernière est constituée d'un plasma que ne peut traverser une onde électromagnétique, l'énergie haute fréquence est alors réfléchiée. La perte de réflexion est estimée à 70 dB.

La puissance reçue sur un lien MS entre deux stations pour une réflexion sous-dense est déterminée par :

$$Pr = \frac{Pt Gt Gr \lambda^3 q^2 re^2 \sin^2 \alpha}{16 \pi^2 R1 R2 (R1 + R2) (1 - \cos^2 \beta \sin^2 \phi)} \quad [Eq 1]$$

Pr: puissance reçue
Pt: puissance transmise

- Gt: gain antenne émission
- Gr: gain antenne réception
- λ : longueur d'onde
- q: densité électronique de la traînée
- re: diamètre électron
- α : facteur de polarisation
- R1: distance RX à traînée
- R2: distance TX à traînée
- β : angle entre traînée et ligne d'intersection entre plan tangent et plan de propagation
- ϕ : angle formé entre une ligne R1 ou R2 et la normale au plan tangent

Il n'est ni nécessaire ni utile de mémoriser cette formule, dérivée de l'équation du radar. En revanche, il est intéressant d'étudier les effets des différents facteurs. De même, les unités des différentes variables ne sont pas spécifiées, cela offrant peu d'intérêt pour l'amateur, il est plus intéressant d'étudier l'impact qualitatif de l'évolution des variables plutôt que l'aspect quantitatif.

Les équations [1] [2] [3] et [4] sont valables uniquement pour le forward scatter, c'est-à-dire quand le signal, après avoir été réfléchi, voyage en s'éloignant de l'émetteur, ce qui l'oppose au back scatter dans lequel le signal réfléchi voyage vers l'émetteur. Le forward scatter représente la majorité des cas rencontrés. Il est également considéré que la réflexion est oblique, ce qui est vrai lors de la formation de la traînée; au fur et à mesure de sa diffusion, l'énergie réfléchiée tend également à se disperser dans de multiples directions.

On constate, et ce n'est pas une surprise, que la puissance d'émission, les gains des antennes d'émission et réception, agissent directement sur la puissance reçue. Plus de gain et plus de puissance se traduisent par une augmentation du signal reçu.

La fréquence utilisée est déterminante pour trois facteurs :

- a - La puissance de l'écho reçu est proportionnelle à λ^3 , en d'autres termes plus la fréquence est basse, plus la puissance de l'écho est importante. La meilleure bande amateur pour le MS devrait être le 50 MHz; toutefois du fait de la présence fréquente de sporadique E, l'intérêt est limité.
- b - La durée de l'écho est proportionnelle à λ^2 (voir paragraphe 5).
- c - Le nombre d'échos est proportionnel à λ (non démontré ici).

"q" qui traduit la densité électronique de la traînée est dépendant du météore, de sa masse, de sa composition, de sa vitesse d'entrée, de son angle d'incidence, plus succinctement de son énergie. Si l'énergie d'un météore vaut: $E = mv^2 / 2$, la vitesse est un facteur plus décisif que la masse pour la quantification de l'ionisation. De cette énergie, 0,005 % produira l'ionisation, 0,1 % de la lumière et 99,9 % de la chaleur [8]. Durant le processus de ren-

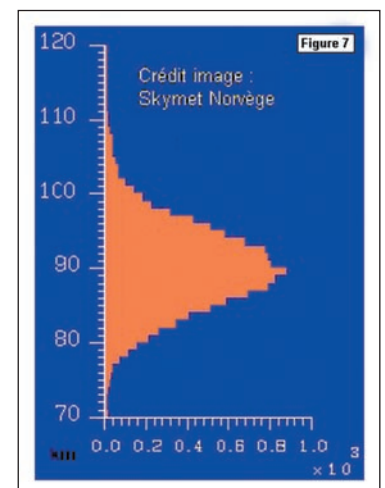

trée dans l'atmosphère, on assiste à une compression de l'air à l'avant du météore. Cet air s'échauffe, ce qui a pour effet de provoquer un rayonnement infrarouge, le météore perd alors de la matière par fusion et vaporisation et dans une mesure par frottement. La figure 7 montre la distribution des météores en fonction de l'altitude le 24 décembre 2002.

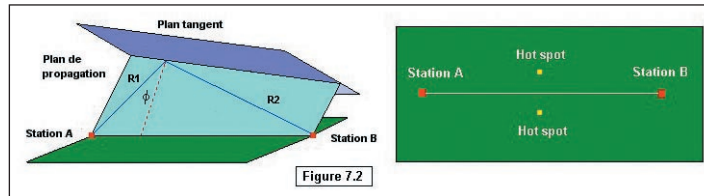

Une traînée de météore ne se dissipe pas par recombinaison, comme le fait l'ionosphère, mais par dispersion, du moins à haute altitude. Dans la zone 80/85 km, les scientifiques pensent que la recombinaison rapide des électrons libres dans de l'air plus dense contribue également à la dissipation de la traînée. En raison de la nature répulsive des électrons les uns vis-à-vis des autres, la traînée a tendance à se disperser radialement. Une autre cause de dispersion est relative aux vents ionosphériques qui déforment la traînée et la dissipent rapidement.

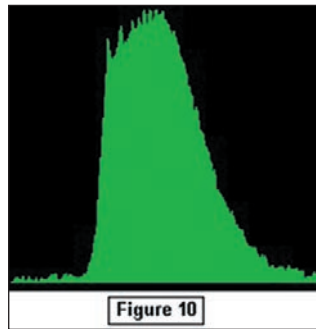
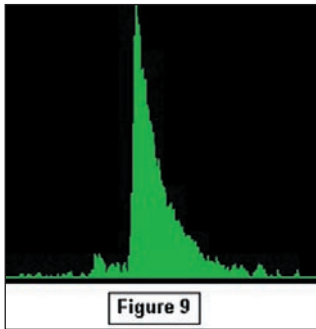

Le terme α , facteur de polarisation, est l'angle entre le champ électrique transmis et le rayon réfléchi. Pour un radiat [6] ayant 45° d'élévation, la perte additionnelle est de 3 dB [10 $\text{Log}(\cos^2 \alpha)$]. Idéalement, on pourrait imaginer qu'un radiat d'élévation 0° amènerait une perte de polarisation nulle, ce qui est exact, malheureusement, l'ionisation à cette incidence ne serait pas suffisante pour provoquer une réflexion.

Les termes R1 - R2 représentent les distances d'un point (TX ou RX) à la zone de réflexion. Il faut considérer le terme (R1 R2) (R1+ R2) pour mesurer que l'augmentation de distance pénalise lourdement la puissance reçue (atténuation en espace libre). Toutefois, on ne peut considérer le terme (R1 R2) (R1+ R2) sans le relier à l'angle ϕ . Quand la distance entre deux stations croît, ϕ croît également, donc le terme $(1 - \cos^2 \beta \sin^2 \phi)$ décroît, ce qui atténue l'effet de la distance.

L'effet de ϕ est très important concernant la puissance de l'écho ainsi que sa durée. Les météores localisés près des extrémités de la liaison ont un angle ϕ plus faible, alors que ceux situés à mi-chemin du parcours ont l'angle le plus élevé. La zone de réflexion offrant, en termes de durée et puissance de signal, les meilleurs résultats se situe à mi-chemin et entre 50 et 100 km de part et d'autre de l'arc de grand cercle reliant les deux stations, ces deux points sont appelés "hot spot" (figure 7.2).

β représente l'angle que fait la traînée par rapport au plan de propagation. D'après la formule, il serait souhaitable que cet angle se rapproche de 0° ($\cos 0^\circ = 1$), c'est-à-dire que la traînée soit parallèle au plan de propagation. Malheureusement, cela

implique des conditions de trajectoire, de positionnement par rapport aux deux stations et d'incidence telles qu'on ne les retrouve que très rarement dans le monde réel.

5 - DURÉE DE LA RÉFLEXION SUR MÉTÉORE SOUS-DENSE

La durée d'un écho est déterminée par la relation suivante, établie elle aussi par McKinley :

$$t = \frac{\lambda^2 \sec^2 \phi}{16 \pi^2 D} \quad [\text{Eq 2}]$$

avec $\sec = 1 / \cos \phi$

D est le coefficient de diffusion électronique exprimé en m^2/s , il traduit la vitesse de diffusion des ions et électrons de la traînée dans l'atmosphère. Plus la diffusion est faible, plus longue est la réflexion. Ce facteur est essentiellement dépendant de la densité atmosphérique. La formule suivante permet d'en apprécier la valeur :

$$\text{Log}_{10} D = 0,067h - 5,6$$

avec h, altitude en km.

D croît avec l'altitude, la diffusion est plus importante à 110 km qu'à 80.

Comme déjà noté, la fréquence utilisée conditionne la durée de l'écho (proportionnelle à λ^2). L'autre paramètre important à prendre en compte est l'angle ϕ . Comme pour la puissance de l'écho, plus cet angle diminue, à savoir que la distance entre stations se réduit ou que le point de réflexion s'écarte de la position centrale, moins la durée est longue.

6 - CAS D'UN MÉTÉORE SUR-DENSE

$$\text{Pr} = \frac{3 \cdot 2 \cdot 10^{-11} \text{Pt Gt Gr } \lambda^3 \sqrt{q} \sin^2 \alpha}{\text{R1 R2 (R1 + R2) (1 - \cos^2 \beta \sin^2 \phi)}} \quad [\text{Eq 3}]$$

Tout ce qui a été écrit concernant les météores sous-denses s'applique ici, les seules variations concernent la densité électronique du plasma.

7 - DURÉE DE LA RÉFLEXION SUR MÉTÉORE SUR-DENSE

On note que la durée de l'écho est ici proportionnelle à "q", qui quantifie la densité électronique de la traînée, ce qui n'était pas le cas pour une traînée sous-dense. Plus la traînée sera ionisée, plus longue sera la réflexion, les paramètres purement mécaniques (vitesse, taille, orientation, hauteur) du météore seront déterminants sur la durée de l'écho. Toutes les autres remarques faites plus particulièrement pour la géométrie de la réflexion et la fréquence utilisée s'appliquent ici [10]. Il faut également noter que les paramètres des stations au sol influent sur les durées de réflexion, bien que ce ne soit pas pris en compte dans les équations 2 et 4.

$$t = 7 \cdot 10^{-17} \frac{q \lambda^2 \sec^2 \phi}{D} \quad [\text{Eq 4}]$$

avec $\sec = 1 / \cos \phi$

8 - IDENTIFICATION DES TYPES DE MÉTÉORES ET DE RÉFLEXIONS

Il est relativement aisé de déterminer, lors d'un QSO, à quel type de réflexion on a affaire en fonction des critères de durée, de variation d'amplitude, et doppler. L'introduction du FSK441, qui est un mode à enveloppe constante, permet une analyse à base d'audiogrammes.

Si l'on représente l'amplitude en fonction du temps d'une réflexion, on obtient les figures 9 et 10 (enregistrements effectués au Radio Meteor Survey Extended System RAMSES) [9]. La figure 9 représente une réflexion sur un météore sous-dense; on note la croissance rapide du signal et sa décroissance exponentielle liée à la diffusion de la traînée. Même type de décroissance pour la réflexion sur-dense mais durée plus longue.

Dans le cas de réflexion sur météore sous-dense, la durée est très faible, quelques dixièmes de secondes, l'amplitude est souvent peu élevée.

En figure 11, le signal de DG5VO - 144 MHz - 1150 km - Quadrantides 03/01/2002 (enregistrement F6CRP).

Le cas de la figure 12 est celui d'une réflexion sur météore sur-dense - OZ7U - 144 MHz - 1248 km Quadrantides 03/01/2002 (enregistrement F6CRP).

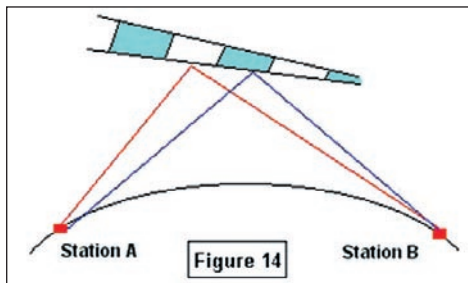

Sur la figure 13, c'est une réflexion oscillante - SP3VSC 144 MHz - 1555 km - Géminides 13/12/2002.

Le signal reçu est la somme de signaux en phase et en opposition de phase (enregistrement F6CRP).

En fonction du déplacement de la zone de réflexion, tant en hauteur qu'en direction, les signaux ont des parcours différents, ce qui crée des différences de phases à la réception (figure 14). En mesurant la fréquence des oscillations ainsi que d'autres paramètres, les radioastronomes déterminent la

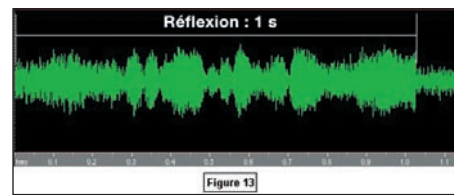
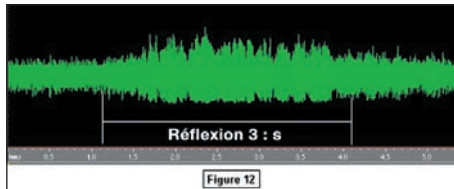
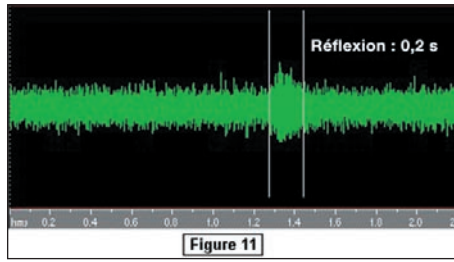
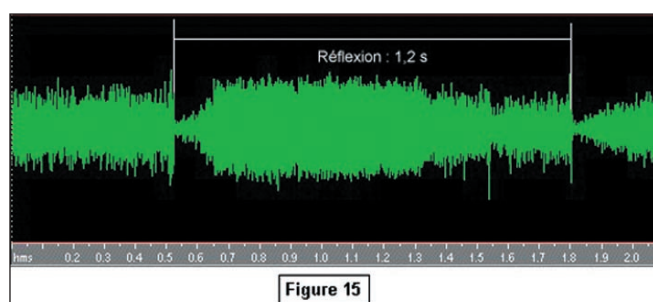

vitesse de l'objet.

Sur la figure 15, bien que le schéma ne puisse le faire apparaître, une réflexion de tête de météore reconnaissable au doppler que l'on peut noter au début de la réflexion. On attribue cela à la compression de l'ionisation provoquée en tête du météore puis à son expansion brutale. On constate ce phénomène quand l'élévation du radiant est relativement basse.

SP2OFW - 144 MHz - 1572 km - Géminides 13/12/2002 - (enregistrement F6CRP).

9 - CONCLUSION

Le meteor scatter, ou burst communication chez les professionnels, fait toujours l'objet de nombreuses études. Jusqu'à l'introduction du FSK441, seules les météores sur-denses pouvaient être correctement exploités dans l'établissement de liaisons par les radio-

amateurs. Désormais, un nouveau champ d'investigation s'offre à nous par l'exploitation de techniques optimisées pour les réflexions courtes. Il est fort probable que les techniques de modulation et les algorithmes de décodage associés vont encore progresser, il reste au radioamateur le loisir d'agir sur quelques variables qu'il maîtrise encore.

Glossaire et références

- [1] Vitesse de libération: vitesse nécessaire pour échapper à l'attraction d'un corps céleste
- [2] JA. Weintzein: Meteor Scatter propagation "A new understanding in MBC"
- [3] Meteor science and Engineering - DWR. McKinley (McGraw-Hill 1961)
- [4] Investigation of oblique scattering of radio wave from a meteor trail - Feb 2002 Dheerasak Anantakul - Chatchai Waiyapattanakorn
- [5] Variation in the Occurrence Rate of Meteors - Gerald S. Hawkins - The astronomical journal - Nov 1956
- [6] Endroit du ciel d'où semble provenir la pluie de météores
- [7] Baggaley 1980-1981
- [8] Ilkka Yrjölä OH5IY
- [9] Forward Scattering of radio waves of meteor trails - Jean-Marc Wislez
- [10] Notes and equation for forward scatter - James Richardson - Amsmeteor.org
- [11] Greenhow JS - Neufeld E.L - The diffusion of ionized meteor trails in the upper atmosphere

Denis AUQUEBON, F6CRP

**Vous aimez l'électronique de loisirs,
vous aimerez l'électronique de radiocommunication**

L I S E Z

MEGAHERTZ

magazine

LE MENSUEL DES PASSIONNÉS DE RADIOCOMMUNICATION

Rappels sur le PSK31

Vu le nombre de radioamateurs qui m'ont demandé de l'aide pour le câble reliant la carte son à l'émetteur-récepteur, et suite à la réplique, il y a quelques semaines, d'un F5xxx qui brouillait allègrement 500 Hz sur 14,07 MHz "je n'ai que 150 W alors que je pourrais en avoir plus", il me semble que certaines notions de base sur ce mode sont méconnues ou incomprises. Ce nouveau mode est différent de ceux que l'on utilisait jusque-là : la qualité de transmission n'est pas proportionnelle à la puissance. Enfin un mode plus intelligent et écologique !

C'est dans les années 80 que la notion de "minimum shift keying" (MSK) est apparue dans les publications et a fait l'objet de nouveaux modes digitaux dans des applications professionnelles et militaires (1).

Sans théorie complexe, il est clair que, pour une liaison digitale, c'est le rapport (signal+bruit) / bruit qui intervient dans la qualité de la transmission. Le bruit (sans brouillage) est, en gros, proportionnel à la bande passante utilisée. On comprend donc que, plus le signal aura une bande étroite, meilleure sera la qualité de la liaison. Par exemple, passer de 500 Hz de bande pour le RTTY, à 80 Hz pour le PSK, fait gagner 7 à 8 dB à puissance identique. Par conséquent, il faut utiliser une modulation qui demande une largeur de bande la plus faible possible. Autre avantage, on met plus de signaux dans la même bande de fréquence.

L'étude spectrale des signaux amène à des calculs complexes ; plus simplement, il est compréhensible que moins le signal varie rapidement, moins la bande nécessaire à sa transmission sera large. Pour une onde pure, il faut quelques hertz. Si on la module par tout ou rien (CW), il faut quelques dizaines de hertz suivant la vitesse de modulation. L'analyse spectrale d'une (CW) ou plusieurs ondes (RTTY) fait vite comprendre que c'est la variation rapide d'amplitude qui étale le spectre : plus la variation d'amplitude est lente, moins le spectre est large ; mais, qui dit variation d'amplitude faible, dit aussi faible vitesse de transmission...

Il n'y a pas que la modulation d'amplitude pour transmettre un signal, la modulation de fréquence est bien connue. La modulation de phase (dérivée au sens mathématique de la précédente) demande moins de spectre car, tout simplement, elle est comparable à de la modulation de fréquence mais avec une faible variation de fréquence.

Une modulation à bande étroite sera, en définitive, celle qui pourra transmettre l'information binaire en "touchant" le moins possible à la porteuse : variation lente d'amplitude ou (et) de phase. On a donc cherché les types de modulations qui sont les plus chiches en spectre et la recherche a fait merveille : on peut passer 5 signaux en PSK dans la même bande qu'un seul signal RTTY, avec une bien meilleure qualité

de transmission ! A ce titre, le signal RTTY est un exemple de ce qu'il ne faut pas faire : 2 tons qui permutent rapidement avec des fronts aussi raides que possible, une aberration !

Pour compléter ce propos, le signal le plus étroit possible (par exemple à variation de quelques degrés de phase) serait trop difficile à détecter : l'aptitude à transformer le signal HF modulé en signal

binaire dans le décodeur est à prendre en compte ; également la capacité de la modulation à résister au brouillage par d'autres signaux est intéressante.

LE SIGNAL PSK RETENU

Sans surprise, on a choisi un signal dont l'information est la phase avec un choix simple. Le UN a la phase de référence et le ZÉRO a une phase à 180° : c'est simple, assez facile à décoder et assez résistant aux parasites. Mais une variation de 180° à la vitesse de l'information retenue (31,25 bauds soit environ 50 mots/minute) exige un spectre bien large ; on a donc cherché à diminuer ce spectre. Recette décrite plus haut, on change la phase instantanément (pour garder la vitesse de transmission de l'information) **mais on va inverser cette phase quand le signal est nul !** Si le signal doit s'annuler, il faut alors de la modulation d'amplitude. On va faire varier cette dernière "avec des pincettes" c'est-à-dire le plus doucement possible. L'amplitude a une dérivée nulle à son passage à 0 et à son maximum : cela ne vous rappelle rien ? C'est la fonction cosinus !

La figure 1 montre environ 80 ms de signal BF en sortie ligne du récepteur. L'amplitude passe par 0 toutes les 32 ms et on peut y voir qu'elle varie le plus doucement possible et en respectant une loi d'amplitude cosinusoidale (on verra plus loin que c'est cette loi qui pose des problèmes à beaucoup d'opérateurs n'ayant rien compris...). Le signal binaire est tout simplement la phase 0 ou 180° maintenue constante durant chaque 32 ms de signal modulé en amplitude.

Donc le PSK utilise la modulation d'amplitude, mais le signal est dans la phase, cela sans correction d'erreurs et, malgré une bande passante plus faible (80 Hz), il y a moins d'erreurs que le RTTY (à classer dans les antiquités...).

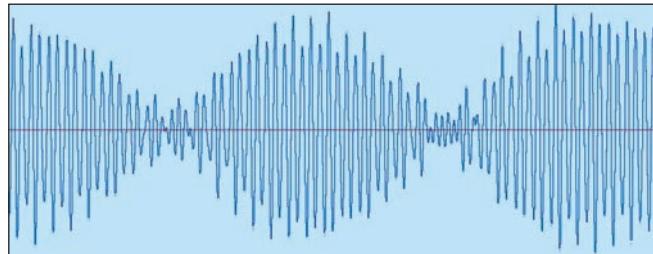

Figure 1.

LE CODAGE PSK RETENU

La qualité de transmission ne dépend pas que du signal, le codage est important. Les caractères sont formés par 1 à 10 bits avec comme particularité qu'il n'y a pas deux zéros consécutifs et qu'ils commencent et se terminent par un 1. Cela pour que la séparation entre deux caractères soit simplement faite d'au moins deux zéros. Donc pas d'ambiguïté entre les mots et leur séparation. Un tel code donne 142 caractères mais seulement 128 sont utilisés pour notre alphabet.

Exemple de caractères:

1 espace
 11 e
 101 t
 111 o
 1110111 E

1001 n'est pas un caractère pas plus que 110110 (11011 sera retenu, c'est le l).

Les caractères les plus courts ont été choisis pour les *minuscules*. Attention pour les anciens habitués au RTTY: en PSK, utilisez les minuscules car ça passe plus vite et avec moins d'erreurs (dans un temps plus court, la probabilité d'un parasite est plus faible). Au début de l'émission, un train de 0 et transmis: cela permet la synchro du détecteur de phase. Ensuite, les caractères arrivent séparés par au moins deux zéros. En fin de transmission est envoyée une porteuse non modulée qui permet "d'initier" un squelch, donc pas de caractères indésirables comme on en RTTY.

Exemple d'un petit message:

000000000110111100101100011011001101110010100000
 synchro s a l u t

Rappel: 1 pas de déphasage, 0 déphasage de 180°. Ces deux vecteurs sont visualisés dans le petit cercle que votre logiciel ne manque pas de présenter dans un coin de l'écran. Si ces deux vecteurs sont bien nets, la réception sera de qualité.

Tout ce codage a aussi pour avantage de synchroniser en phase le détecteur qui ne doit pas avoir de difficultés à reconnaître les phases 0° et 180°.

Tous ces principes ont été étudiés durant les années 90. L'arrivée des cartes son ayant permis de réaliser un détecteur de phase et un générateur stable, précis en phase et en amplitude, il ne restait plus qu'à trouver l'homme qui a le premier su réaliser la synthèse: ce fut l'œuvre de Peter MARTINEZ, G3PLX.

CÂBLAGE À RÉALISER ENTRE LA CARTE SON ET LE TX

La réception demande une simple liaison entre la sortie RX (si possible sortie ligne et non sortie HP) et l'entrée ligne de la carte son dont le niveau de sensibilité est facilement réglable par logiciel.

L'émission demande plus de précautions et de connaissances car un écueil vous attend. Une carte son fournit un signal PSK d'environ 0,4 V efficace (0,37 V moyen et 1,3 V crête), ce

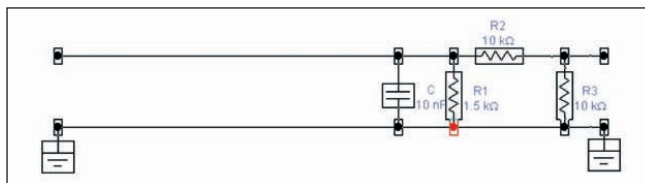

Figure 2.

qui est bien suffisant pour moduler un émetteur en utilisant une entrée à l'arrière, prévue pour cela, et **non** une entrée micro. Les boîtes miracles du commerce utilisent l'entrée micro, car ces dernières sont à peu près standardisées (connecteur

et niveau), alors que la prise de modulation est propre à chaque série de TX. Pourtant, quelle erreur d'attaquer une entrée micro (quelques mV) avec un signal de 0,4 V ! De plus, à ce moment, il y a émission, ce qui revient à laisser une entrée très sensible recevoir de la HF, d'où divers accrochages vicieux... sans compter tous les parasites et ronflements qui ne manqueront pas d'entrer. Le seul avantage de l'entrée micro est la possibilité d'utiliser le VOX, mais les inconvénients cités ci-dessus font qu'il est bien préférable d'entrer le signal PSK par une prise à plus haut niveau.

CÂBLE POUR L'ENTRÉE HAUT NIVEAU

La figure 2 donne le schéma d'un câble tout simple à réaliser: il n'est pas indispensable d'utiliser du fil blindé: un simple bifilaire torsadé suffit (on est à haut niveau). R1 sert de charge afin que la sortie ligne de la carte son puisse voir une impédance correcte de 1 à 2 kilo-ohm. C1 sert à écouler la HF: 10 nF (filtre passe-bas à coupure voisine de 100 kHz). Le pont R2/R3 sert à fournir au TX une tension de modulation correcte (voir la notice de votre matériel). Attention, certains émetteurs n'acceptent pas une trop faible impédance (R2 et R3 supérieures ou égales à 10 k).

Il faut aussi réaliser le petit circuit à un transistor NPN chargé de la commande du PTT à partir du port série du PC. Ce circuit est décrit dans le fichier d'aide (help) de tous les logiciels. Mais certains nouveaux PC (surtout les portables) n'ont pas de port série... Il y a alors deux solutions: acheter un adaptateur port USB / port série et réaliser le circuit de commande du PTT ou (mieux) réaliser un petit montage avec un LM339 (quadruple comparateur) qui déclenche le PTT dès qu'il y a un signal à la sortie ligne de la carte son. Astuce: le LM339 est à sortie collecteur ouvert, donc apte à commander directement le PTT si votre TX ne requiert pas plus d'une dizaine de mA lorsqu'il est mis à la masse. J'ai fait ce circuit pour un copain, il consomme quelques mA sous 12 V. C'est facile et intéressant à réaliser...

CÂBLE POUR L'ENTRÉE MICRO

Si vous persistez pour ce circuit, il y a deux solutions: soit sortir le carnet de chèques et acheter une "boîte miracle", ce qui est loin de ce que je pense être l'esprit OM, soit réaliser le câble de la figure 3. Il faut employer du fil blindé et mettre le circuit avec le transfo 600 ohms juste derrière le TX. Le pont diviseur R2/R3 doit avoir un rapport assez faible (R2 > 47 k et R3 = 10 k). Avec ces précautions, vous n'aurez pas

Vous aimez l'électronique de loisirs,
 vous aimerez l'électronique de radiocommunication

L I S E Z

MEGAHERTZ

magazine
 LE MENSUEL DES PASSIONNÉS DE RADIOCOMMUNICATION

trop de bruit à l'émission mais vous n'aurez jamais la pureté du signal (observée sur l'analyseur de spectre de votre correspondant) qui fait la fierté d'un OM: IMD >30 dB!

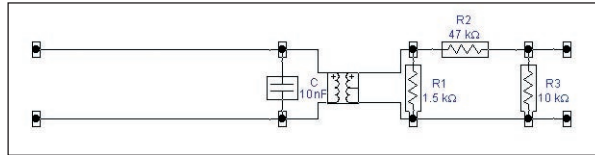

Figure 3.

LE LOGICIEL

Il y a le choix entre les gros qui font tout (mal) et les plus petits qui font juste le nécessaire (bien). En particulier, reprenez seulement ceux qui ont un analyseur de spectre qui donne des informations plus utiles qu'une "water fall". Le petit cercle, type œil magique, qui donne les deux vecteurs de phase 0° et 180°, est un bon indicateur de la qualité de réception: si les vecteurs tournent un peu ou sont aléatoires en phase, il y a difficulté de réception: il se pourrait que le mode QPSK soit plus efficace (voir plus loin).

Dans la chaîne de réception, il y a le récepteur et la carte son. Analysons un peu la tâche de chacun:

- Le RX transpose la fréquence HF en fréquence BF de l'ordre de 1 kHz avec une amplification importante, une bande passante et une stabilité (une dérive raisonnable est parfaitement compensée par le CAF du logiciel). La bande passante de réception est celle donnée par le logiciel (80 à 100 Hz). Mais la CAG du RX est actionnée par tout ce qui passe dans la bande du RX. Cela signifie que, si un signal puissant passe dans cette bande, la CAG va agir. Résultat, le signal qui vous intéresse va être fortement réduit, et peut même disparaître! Vous avez donc intérêt à diminuer la bande passante du RX en utilisant un filtre CW (à condition que votre TX accepte ce filtre en USB). L'analyseur de spectre montre très bien la courbe de réponse du filtre, alors adaptez la bande du logiciel à la même valeur (le RIT permet aussi de centrer cette bande). Pour mon cas, le filtre CW en USB donne, en gros, une bande de 1000 à 1600 Hz. J'ai donc réglé les mêmes valeurs dans le setup du logiciel. Si un signal puissant "pompe" celui qui vous intéresse, le RIT est utile. Passer en CAG manuelle et agir sur le gain HF améliore aussi la réception.

- La carte son transforme le signal BF en numérique et fait le traitement demandé par le logiciel; il y a un niveau maxi et mini à respecter, toutefois la dynamique est importante. En émission, elle fournit la modulation *qui doit être respectée par la chaîne d'émission (pas de distorsion d'amplitude)*.

RÉGLAGE DU TX EN ÉMISSION

C'est le réglage le plus pointu mais, si on a compris ce qu'est le mode PSK, il n'y aura pas trop de difficultés. Ce mode exige que toute la chaîne d'émission soit en régime *linéaire*. C'est-à-dire que dans toute la chaîne il n'y ait pas un étage qui écrête, sature ou déforme le signal. Rappelons-nous que l'amplitude doit avoir une forme cosinoïdale pour respecter la largeur de bande, toute déformation va avoir pour effet d'étaler le spectre d'émission, ce qui entraîne que vous allez envoyer de l'énergie pour rien, brouiller le voisin

sur la bande et passer pour un goujat! C'est un gros changement, alors que l'on est habitué à booster le signal USB à coups de compresseur et ampli! Fini l'utilisation de ces artifices qui sont à rapprocher du marteau-

pilon, ils n'ont plus cours à notre époque où tout est en finesse et qualité!

Sachez que votre TX est linéaire si la puissance de sortie est limitée à 30 voire 40 W grand maximum, donc ne pas aller plus loin. 30 W dans une bande de 80 Hz sont "comparables" à $30 \times 500 / 80 = 187$ W dans une bande CW de 500 Hz!

La procédure est la suivante: couper définitivement le compresseur de modulation, mettre le potentiomètre "RF Power" à fond et régler les 30 W HF avec le niveau de sortie de la carte son par logiciel (le pont diviseur R2/R3 mentionné plus haut doit faire en sorte que le signal de la carte son soit voisin de 0,3 V pour qu'il y ait un niveau raisonnable dans le câble). Pour ceux qui utilisent l'entrée micro, le réglage des 30 W se fait par le gain micro. Vérifier enfin que l'ALC est à 0...

Si vous avez un ampli de puissance classe A, c'est très bien, allez-y dans la limite de sa linéarité (ALC = 0), sinon oubliez-le! Ce n'est pas pour rien qu'un grand constructeur a récemment sorti un émetteur-récepteur qui délivre 75 W en classe A (aïe le prix!).

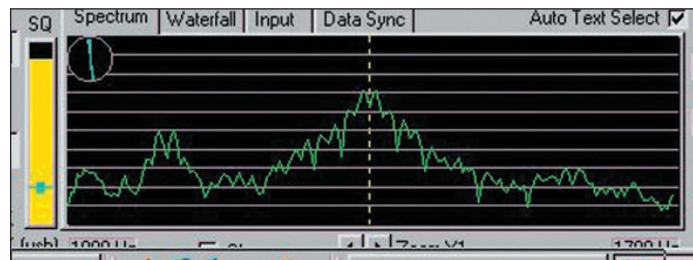

Figure 4.

Le défaut du système est que toutes ces précautions vont sûrement vous donner une émission de qualité mais *vous n'avez pas les moyens de la contrôler!* Seul votre correspondant pourra vous dire si vous êtes bon ou mauvais, donc voir le paragraphe suivant.

UTILISATION OPÉRATIONNELLE DU PSK

A utiliser comme le RTTY: pas d'ARQ comme le PACTOR donc pas de correction possible. Il faut être conscient que toute remarque constructive sur le signal de votre correspondant va l'aider à contrôler sa chaîne d'émission et inversement. Voici quelques exemples de réception:

- C'est l'IMD ou "Inter Modulation Distorsion" (distorsion d'intermodulation) qui caractérise la qualité d'une émission: la modulation de phase fournit 2 tons de +/- 15,625 Hz. Ces tons se mélangent dans la chaîne d'émission pour donner des produits de 3e ordre ($2 * f1 - f2$) et ($2 * f2 - f1$). Cette IMD est directement donnée par certains logiciels, sinon elle est estimable en regardant le spectre. Sur la figure 4, on peut estimer que l'IMD du signal de gauche est de l'ordre de -20 dB, soit un signal "honnête", pas d'une qualité terrible: en gros, peut mieux faire! Le signal de droite est franchement mauvais, IMD de l'ordre de -10 dB; je ne souhaite pas avoir un contact avec des OM qui ne respectent pas la bande; je les informe simplement que leur émission brouille une trop large bande, qu'ils devraient cesser toute émission pour revoir leur chaîne de modulation (dans notre exemple, cette station brouille au moins 300 Hz). Quand l'IMD est >30 dB, alors je félicite mon correspondant.
- Le report est en général mal compris: si vous êtes en contact avec le signal de gauche de la figure 4 et que votre S-mètre

donne 57, quel report allez-vous donner ? Il est évident que le 57 est pour la station de droite, on peut voir que le signal de gauche est à 2 lignes de niveau en dessous de celui de droite, soit 20 dB. Un point de S-mètre, c'est 6 dB, 3 points, c'est 18 dB qui est proche de 20 dB: donc le report à donner au signal de gauche est de 54. Les reports en mode PSK sont souvent surestimés. Si vous avez 2 signaux de même niveau et que le S-mètre donne 54, le report est 53 et demi (un demi-point de S-mètre, c'est 3 dB égal à la moitié des deux signaux). D'une manière générale, il faut estimer le signal reçu par rapport au signal le plus puissant dans la bande.

MON POINT DE VUE SUR LES CONTACTS EN PSK

L'expérience des contacts que j'ai pu avoir m'amène à faire quelques remarques:

- Certains débutent par une série de RYRYRYRY: c'est aujourd'hui inutile! Ces RY servaient jadis sur les vieilles machines mécaniques à équilibrer le système de décodage RTTY, car le codage du R est complémentaire du Y dans ce mode. Même avec les TNC actuels en RTTY, ces RY ne servent plus à rien!
- Lancer un appel du genre - noter les lettres minuscules comme expliqué plus haut - "cq cq cq cq de XXXX cq cq cq" comprend trop de CQ et pas assez de fois l'indicatif. Le CQ est vite compris mais votre indicatif complet n'est pas connu, donc mieux vaut le répéter lui et lancer moins de CQ!
- Certains envoient une liste interminable décrivant le PC employé (processeur, mémoire, disque dur, carte son, carte mère, etc.): quel intérêt? Ce qui me semble intéresser un OM c'est, par ordre d'intérêt, l'antenne, le transceiver, le logiciel mais pas les composants du PC!
- La mode est apparue avec le PACTOR de transmettre l'heure en fin de contact. C'est inutile! J'ai dans le local radio une pendule en heures GMT, ma montre, l'heure interne du PC qui est affichée sur l'écran, cela me suffit! Je ne fais pas de la radio pour avoir l'heure: pour cela il y a les stations WWV qui sont bien plus précises, car j'ai remarqué statistiquement que cette heure transmise est fautive d'environ 2 min et, quelquefois, il y a erreur du correspondant dans le calcul de l'heure GMT! De plus les logiciels de log savent prendre l'heure dans votre PC.

PARLONS UN PEU DU QPSK

J'ai parlé ci-dessus du BPSK31 qui est employé dans 99 % du temps; les concepteurs ont aussi conçu le QPSK en cas de difficultés de réception. Ce mode, qui est inclus dans tous les logiciels, n'est pas assez employé; dès que vous recevez un report de 41, demandez à votre correspondant de passer en QPSK et vous devriez avoir un report de 51. Ce mode, au lieu de booster la puissance (réflexe d'un autre temps), divise par 2 la puissance du vecteur (0° ou 180°) et rajoute un autre vecteur (90° ou 270°) qui véhicule une information complexe de correction d'erreur. Si cela vous intéresse, voir le petit manuel de l'ARRL "Technical descriptions" qui parle des différents modes modernes.

Alain BIGNON, FG5GI
bigalain@mailcity.com

(1) "MSK and offset QPSK Modulation with bandlimiting".
Publication IEEE vol. AES-17 n°1 January 1981.

KENWOOD

LA MESURE



OSCILLOSCOPES

Plus de 34 modèles portables, analogiques ou digitaux couvrant de

5 à 150 MHz, simples ou doubles traces.



ALIMENTATIONS

Quarante modèles digitaux ou analogiques couvrant tous les besoins en alimentation jusqu'à 250 V et 120 A.



AUDIO, VIDÉO, HF

Générateurs BF, analyseurs, millivoltmètres, distortiomètres, etc.. Toute une gamme de générateurs de laboratoire couvrant de 10 MHz à 2 GHz.



DIVERS

Fréquence-mètres, générateurs de fonction ainsi qu'une gamme complète d'accessoires pour tous les appareils de mesure viendront compléter votre laboratoire.



GENERALE 205, RUE DE L'INDUSTRIE
ELECTRONIQUE Zone Industrielle - B.P. 46
SERVICES 77542 SAVIGNY-LE-TEMPLE Cedex
Tél. : 01.64.41.78.88
Télécopie : 01.60.63.24.85

ET 5 MAGASINS GES À VOTRE SERVICE

Atlantic Bird 3 : l'essentiel

1^{re} partie

Vous recevez désormais via *Atlantic Bird*, ex-*Stellat 5*, la télé nationale gratuitement avec une parabole et son démodulateur. Les thèmes traités dans cet article en deux parties vous intéressent, puisqu'ils expliquent les réglages à effectuer au niveau du convertisseur et décrivent une réception plus facile et lointaine, impossible préalablement via *Telecom 2C*. Le choix du matériel sera aussi abordé.

Le satellite AB 3 est géré par l'organisation *Eutelsat*. Ce satellite a notamment pour mission d'alimenter une partie des émetteurs TdF, mais aussi de desservir le million d'utilisateurs français (d'après *Eutelsat*) principalement établis en zone non-couverte, 10 à 35 % du territoire, selon le réseau. Remarquons que la meilleure couverture au sol, en VHF, est paradoxalement attribuée à la chaîne la plus confidentielle! *Atlantic Bird 3* est annoncé comme le premier satellite multimédia puisqu'il devrait assurer le trafic bidirectionnel IP, c'est-à-dire la voie de retour (60 cm / 2 watts, bandes Ka 29 >>>19 GHz), au service des artisans, travailleurs à domicile, professions libérales, PME etc. "isolés". Internet A/R par air semble enfin une réalité...

UNE LÉGÈRE MODIF

AB 3, positionné à 5° ouest, est entré en phase opérationnelle depuis le 10 septembre. Il diffuse, en lieu et place de *Telecom 2 C*, les chaînes nationales, *TF1*, *France 2*, *France 3 sat*, *C +*, (crypté et stéréo) *Arte & La Cinquième* et *M6* en standard SECAM... La sous-porteuse audio est inchangée, 5,8 MHz. Le basculement s'est effectué de manière quasi-transparente pour les usagers, exception faite pour l'inclinaison de la polarisation qui s'avère différente.

Préalablement, il faut savoir que, du fait de la rotondité de la Terre, l'axe de réception n'est pas toujours horizontal ou vertical et ainsi, l'angle de correction d'inclinaison à donner dans la phase du réglage du système de réception ou collecteur d'ondes, varie sensiblement en fonction de la différence de longitude entre le point d'émission en orbite et le point de réception et de l'angle d'inclinaison nominal de l'antenne du satellite, qui, par exemple, est de 3,5° pour *Hot Bird* et 7,5° pour *Astra*.

V OU PRESQUE

Pour optimiser la réception de ce nouveau satellite, un réglage mécanique s'impose. Donc, pivoter le convertisseur

universel jusqu'au moment où ses sondes H/V (ou une seule sonde pour les anciennes têtes dites mono-bande, 12,5 GHz) sont alignées avec les plans émis ou polarisation incidente. Ces plans d'émission sont, nous le savons, relatifs. Pour vérifier la polarisation reçue sur l'antenne, on peut observer l'allure d'un bargraphe (indicateur de valeur relative de champ) en analogie ou mieux en numérique exprimant alors la qualité du signal (EB/No). Précisons toutefois que tous les terminaux ne disposent pas d'une telle indication intéressante rencontrée sur les *X COM*... La

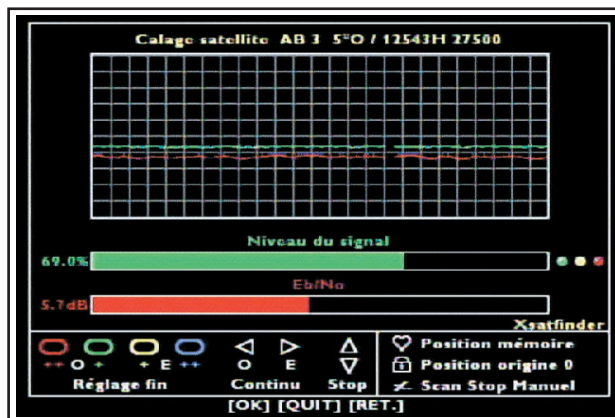

Figure 1.

figure 1 montre les deux bargraphes disponibles, mais seul celui du bas est efficace et précis pour ajuster la contre-polarité.

Sur une antenne fixe, pour un site de longitude égale à celle du satellite, c'est-à-dire uniquement sur les régions de la pointe de Bretagne, le convertisseur est là placé quasi verticalement. Mais dans la majorité des cas, la tête sera de plus en plus inclinée au fur et à mesure que le site de réception se situe à l'est. La figure 2 nous montre bien que l'aspect vertical du convertisseur n'est déjà plus conservé dans la majeure partie de la France, plus particulièrement de l'Alsace à la Corse en passant par les Alpes où la différence de longitude peut atteindre 13°... On en déduit bien



Figure 2 : Aspect du convertisseur incliné.

que les polarisations opérationnelles vraies, c'est-à-dire locales, puissent être finalement à près de 45° de la nominale...

Lorsqu'on ne dispose pas de bargraphe, une astuce consiste à tourner la tête vers la droite puis la gauche (noter les deux positions) jusqu'à intensité égale de clics, puis de revenir à course moyenne. Une autre méthode empirique, qui sert également au pointage d'une parabole, et celle d'un chiffon humide posé sur l'entrée de la source, ce qui a pour effet d'introduire des atténuations plus ou moins marquées. Le réglage de la polarité recherchée, ici V, se fait au minimum de clics.

Ce réglage de contre-polarisation est conseillé en analogique mais indispensable en numérique... Les utilisateurs de polariseurs magnétiques ou mécaniques agiront sur la commande en rapport. L'inclinaison de la polarisation via *Atlantic Bird 3* étant maintenant normalisée, on peut envisager la suppression (ou non-acquisition) de cet accessoire en installation motorisée Ku, qui apportait parfois des atténuations de passage de 1 à 1.5 dB C/N... en clair c'est comme si vous aviez perdu 10 à 15 % de diamètre de la parabole. Si vous supprimez l'accessoire, placez le convertisseur universel verticalement lorsque l'antenne est dirigée vers le sud (ou

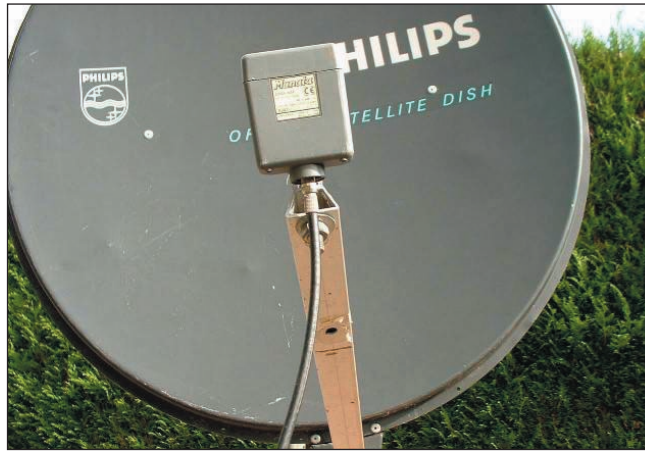

Figure 3 : Aspect du convertisseur sur antenne motorisée.

180°, valeur normalisée universelle). La parabole tourne, la tête s'incline progressivement et maintenant du bon côté (figure 3), ce qui n'était pas le cas auparavant avec *Telecom 2C*, où la différence angulaire avec le plan vertical se situait vers 20°. Suivant le satellite capté, on peut toutefois enregistrer un léger désalignement dans le plan des polarisations émises/reçues, mais les effets sont en général très limités.

JUSQU'À 15 DBW DE MIEUX !

Atlantic Bird 3 dispose de deux faisceaux fixes en bande Ku, alimentés par 35 répéteurs de 100 W ayant une largeur de 36 MHz et un faisceau fixe en bande C alimenté par 10 répéteurs de 60 W, 36/72 MHz... Cette dernière bande de fréquence est employée pour desservir l'Afrique et une partie est du continent américain comme nous le montre la figure 4. La PIRE maximale approche les 40 dBW. Les convertisseurs, pour ces fréquences comprises entre 3,5 et 4,2 GHz, sont disponibles chez les spécialistes en réception satellite.

Les principaux constructeurs sont *California Amplifier* et *MTI*. Leur facteur de bruit courant oscille autour des 0,3 dB. Ils sont proposés "sourcés" pour les réflecteurs à foyer central ou avec entrée de type bride 229.

Un récepteur BLU

SSB Receiver

pour les bandes 3,5 et 7 MHz

À DÉCOUVRIR CE MOIS-CI
DANS

ELECTRONIQUE

ET LOISIRS magazine

LE MENSUEL DE L'ÉLECTRONIQUE POUR TOUS

Les belles occasions de GES Nord

Exemples de prix des belles occasions de GES Nord

Garantie 3 mois – port en sus

FACILITÉS DE PAIEMENT

(consultez-nous)

Pour toute précision supplémentaire, disponibilité, prix, nous contacter.

GES NORD

Tous nos appareils sont en parfait état

Email : Gesnord@wanadoo.fr

Josiane F5MVT et Paul F2YT toujours à votre écoute

| | |
|-------------------|--------------|
| FT920 | 1375,00 € |
| TS870 | 1525,00 € |
| TS690 | 990,00 € |
| TS50 | 685,00 € |
| FT100D | 1200,00 € |
| VR500 | 400,00 € |
| DSP232 | 250,00 € |
| VX5R | 305,00 € |
| FT980 | 765,00 € |
| IC475H | 900,00 € |
| FRG100 + FM | 485,00 € |
| | Etc...etc... |

Nous expédions partout en FRANCE et à L'ÉTRANGER...CONTACTEZ-NOUS !

9, rue de l'Alouette 62690 ESTRÉE-CAUCHY C.C.P. Lille 7644.75W • Tél : 03 21 48 09 30 Fax : 03 21 22 05 82

Pour la diffusion des chaînes nationales analogiques, les six opérateurs sont connectés au faisceau Ku étroit donnant une PIRE max de 53 dBW. Les 52 dBW référencés, sur la carte de la **figure 5**, par une courbe d'égale intensité de puissance, ou iso-PIRE, correspondent à un diamètre d'antenne théorique de 50 cm (recevant une tête de 0,6 de figure de bruit, ce qui est maintenant courant). C'est ce facteur de bruit qui servira de base pour le dimensionnement des autres paraboloïdes, pour un C/N constant, lorsque la PIRE diminue au fur et à mesure que l'on s'éloigne du point de visée du faisceau. Ainsi on obtient, pour la mention 47 dBW, un diamètre de parabole de 90 cm et pour 42 dBW, 1,60 m. Il s'agit de valeurs minimales sous lesquelles il est déconseillé de descendre... Les antennes d'un diamètre de 1,60 m n'existant pas, on pourra retenir une parabole standard de 1,50 m, mariée avec une tête de 0,5 dB, afin de conserver l'objectif de qualité initial. Pour info, signalons l'apparition sur le marché de têtes dont la figure de bruit annoncée est de 0,3 dB. Non testées, l'auteur invite les possesseurs de ces convertisseurs vendus plus de cent euros à lui faire part de leurs observations !

En mode numérique, toujours dans la zone centrale, on devrait pouvoir se baser sur un diamètre théorique de 45 cm pour une transmission présentant un taux de correction d'erreur (*Viterbi*) habituel, FEC 3/4. A propos de diffusion Mpeg 2, AB 3 pourrait bien, dans le cadre de la TNT prévue en 2004 (?), boucher les zones d'ombre (signal insuffisant, échos, brouillages) hertziennes, 75 % du territoire soit 45 à 50 % de la population. En bande C, le diamètre théorique d'antenne est de 2,50 m dans la zone principale à 38 dBW, mais la pratique montre qu'en Europe 1,80 m peuvent suffire dans les zones les mieux éclairées.

Remarque: En faisceau Ku étroit, bien que le diamètre de 50 cm soit possible dans la zone centrale à 52 dBW, nous conseillons vivement de retenir au-moins une parabole de 60 cm (idéal 68 cm), non pas en raison d'une insuffisance de signal, mais pour bénéficier d'une meilleure sélectivité en présence de signaux latéraux à 3° de mêmes fréquence, polarisation et PIRE. Notons qu'une parabole de 75 cm fournira, certes, un

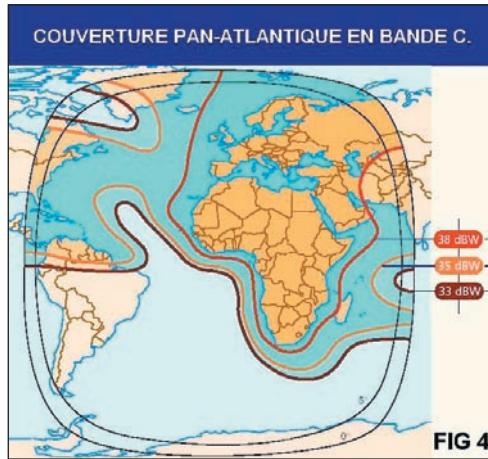
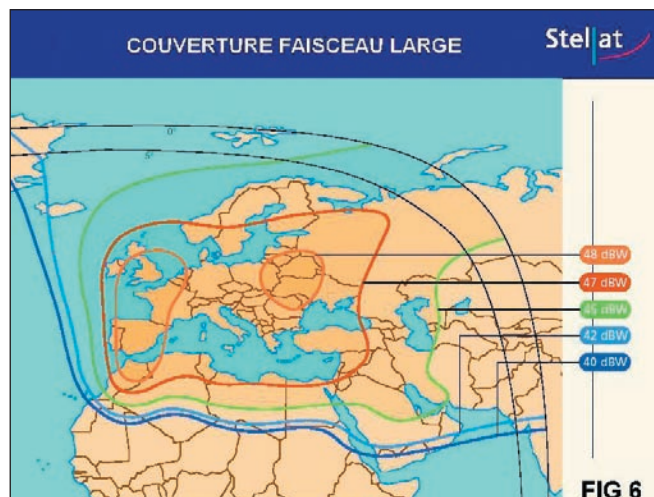

signal plus puissant, mais pas forcément plus sélectif que le diamètre idéal précité, où la réjection des signaux parasites à 3° est optimum dans cette bande.

Par rapport à *Telecom 2 C*, la zone de service est particulièrement meilleure en direction du sud/ouest puisque la décroissance nominale du signal, depuis le point de visée, est passée par exemple de -20 dB auparavant, à maintenant -1 dB à Lisbonne ou Gibraltar. C'est l'amélioration, 19 dB, la plus spectaculaire ! Autre point de comparaison, Marrakech, de -28 à -11 dB. Sur ces deux exemples, on voit immédiatement que la zone de service s'est élargie considérablement. Cependant, elle est moins marquée dans les autres directions (E, N et S/E de l'Europe) où le gain se limite parfois à une dizaine de dB, ce qui est tout de même fort appréciable.

Quant au faisceau large, il est représenté par la **figure 6**.

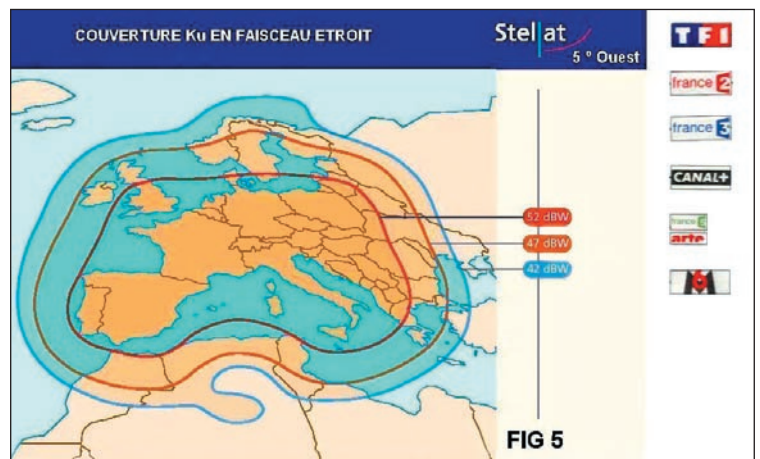

COMPATIBLE

Signalons que les utilisateurs de camping-cars et caravanners, équipés de plus en plus souvent d'une antenne plate carrée de 50 cm (gain annoncé 35 dB à 12,7 GHz), pourront maintenant voyager dans presque toute l'Europe occidentale sans être privés de leurs chaînes nationales analogiques. Pour info, cette antenne présentant une prise au vent plus favorable, d'où son succès en mobile (mais arrêté), apporte le même signal qu'un réflecteur de 55 cm. Nous l'avons testée à 5° O, sa sélectivité nous paraît suffisante, du moins dans la bande des 12,5/12,75 GHz. Pas d'enseignements à 10,7 GHz. Seul bémol, son coût...

Terminons sur le facteur de bruit annoncé par le constructeur. Nous avons remarqué que certains convertisseurs, bien qu'affichant un niveau de bruit inférieur par rapport à une autre marque, produisaient en fait un moins bon résultat. Nous avons testé plusieurs échantillons, *MTI*, *Sharp*, *Calamp*, *Samsung*, etc. Si les trois premières marques donnaient des résultats sensiblement identiques à bruit équivalent, la dernière était visiblement moins performante...

(à suivre...)
Serge NUFFER

Les alimentations **Selectronic**

SL-1708SB
Alimentation universelle
* 0 à 15V (0 à 2A)



116.8292 45,00 €TTC

SL-1709SB
Mini-alimentation de laboratoire
* 0 à 15V (0 à 3A)



116.3994 69,00 €TTC

SL-1730SB
Alimentation simple
* 0 à 30V (0 à 3A)



116.8065 135,00 €TTC

SL-1730SL
Alimentations de forte puissance 300W et 500W
* 0 à 30V (0 à 10 ou 20A)



L'alimentation 0 à 30V (10A) 116.8018 220,00 €TTC
L'alimentation 0 à 30V (20A) 116.8240 349,00 €TTC

Avec inscriptions en français et bornes IEC 1010

SL-1710HSL
Mini-alimentation régulée
* 1,2 à 12V (1,5A)



116.1694 35,00 €TTC

SL-1760
Alimentation 13,8 V



3A 116.9548 25,00 €TTC
6A 116.2320 34,00 €TTC
10A 116.2335 48,00 €TTC
20A 116.2344 90,00 €TTC
30A 116.6824 151,00 €TTC

SL-1731SB
Double alimentation avec mode "Tracking"
* 2 sections 0 à 30V (0 à 3A)
* 1 sortie fixe : 5V (3 A)



116.4677 270,00 €TTC

Basic Stamp

Toute la gamme

PARALLAX 3

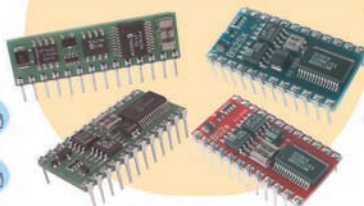

Multimètre **SL99 Selectronic**

Le meilleur rapport qualité/prix * Bornes IEC 1010
Multifonctions * Le plus complet des multimètres



* 32 calibres * Transistormètre, thermomètre, fréquencesmètre et capacimètre * Polarité automatique * Affichage géant LCD 2000pts (25 mm) avec indication du calibre de mesure * Test de diodes et de continuité par buzzer * Dim. : 189 x 91 x 31,5 mm.
* Poids : 310g * Fourni avec pile, cordons, thermocouple de type K et gaine caoutchouc. Voir catalogue 2003, page 2-39.
116.4674 35,90 €TTC

Antennes **METZ**



"The world's finest antennas!"
(Probablement...) "Les meilleures antennes du monde"

* Antenne type "1/2 onde" omni-directionnelle * Base intégrant la self d'accord (avec connexions soudées) noyée dans la résine * Sortie sur embase standard SO-239
* Protection contre la foudre intégrée * Diamètre de l'embase : 40 mm
* Installation très simple grâce à l'étrier de montage en inox fourni.

> Antenne pour l'écoute de la "Bande 1 à 30 MHz"

* Longueur : 1,45 m. L'antenne 116.0553 89,00 €TTC

> Antenne pour l'écoute de la "Bande 30 à 512 MHz"

* Longueur : 0,95 m. L'antenne 116.0556 89,00 €TTC

> Antenne VHF "MARINE"

Bande : 156 à 162MHz. Le choix des professionnels. Ce modèle a été adopté par les U.S. COAST GUARDS (Gardes-côtes américains).

* Z = 50 ohms * TOS < 1,2 * Puissance admissible : 250 W * Hauteur : 0,92m.
L'antenne 116.1124-3 85,00 €TTC

> Antenne VHF "433 MHz"

Pour les systèmes de télécommande ou de sécurité fonctionnant sur 433MHz. Utilisation possible de 430 à 512 Mhz. * Z = 50 ohms * TOS < 1,2 * Puissance admissible : 250 W * Hauteur : 0,60m.
L'antenne 116.1124-2 85,00 €TTC

> Antenne FM "Stéréo"

Pour obtenir le meilleur de votre tune FM stéréo sans investir dans une installation coûteuse et compliquée. Permet une réception optimum, même dans les endroits difficiles.
* Z = 75 ohms * Gain : 2,5 dB * Hauteur : 1,44 m * Raccord de fouet doré.
* Coaxial recommandé : "TV" 75 ohms.

L'antenne 116.1119 90,00 €TTC

PALM ENERGY

Batterie autonome d'appoint pour appareils numériques

Ne soyez plus à court de batterie lors de vos déplacements.

* Universel :

pour camescope, appareil photo, téléphone, DVD portable, moniteur LCD, etc.

* Accumulateur lithium-ion de haute capacité (9W / 2h).

* 9 tensions de sortie régulées commutables de 3 à 9 V.

* Capacité : 2000 à 6000 mAh suivant utilisation.

* Charge rapide.

* Dimensions : 78 x 65 x 27 mm.

* Poids : 175 g.

Fourni avec adaptateur-secteur, 7 embouts adaptateurs, clip de ceinture.

Le kit PALM ENERGY 116.5541-1 99,00 €TTC

L'accu supplémentaire 116.5541-2 45,00 €TTC

Adaptateurs spécifiques :

SONY - App. photo et camescope 116.5541-3 9,00 €TTC

PALM - V et Vx 116.5541-4 6,00 €TTC

ERICSSON - T28/R310/R320/R520/A2618 116.5541-5 6,00 €TTC

MOTOROLA - Startac/V3688/CD920/L2000 116.5541-6 6,00 €TTC

Kit de connexion universel 116.5541-7 4,00 €TTC

→ Supplément de port de 13,00€TTC sur ce produit (livraison par transporteur).

Selectronic
L'UNIVERS ELECTRONIQUE

86, rue de Cambrai - B.P 513 - 59022 LILLE Cedex
Tél. 0 328 550 328 Fax : 0 328 550 329
www.selectronic.fr



Magasin de PARIS
11, place de la Nation
Paris XIe (Métro Nation)
Tél. 01.55.25.88.00
Fax : 01.55.25.88.01



Magasin de LILLE
86 rue de Cambrai
(Près du CROUS)



SARCELLES

LE PRO A

CENTRE COMMERCIAL DE LA GARE RER - BP 35 - 95206 SARCELLES

PLATEFORME EUROPÉENNE

ROTORS HAUT DE GAMME PROSISTEL

Pour tous les modèles de rotors, choix possible entre deux pupitres de commande.



Charge verticale : 650 kgs
 PST641C : **882€*** - PST641B : **649€***



Charge verticale : 850 kgs
 PST2051C : **960€***
 PST2051B : **759€***



Charge verticale : 1175 kgs
 PST61C : **1350€***
 PST61B : **1179€***



Charge verticale : 1450kgs
 PST71C : **2070€*** - PST71B : **1850€***



Préselection avec encodeur 360°
 Limite d'arrêt Nord Sud réglables.
 Système "SOFT STOP"



SYNYHÈSE VOCALE
 Limite d'arrêt Nord/Sud réglables.
 Système "SOFT STOP"
 Clavier + 9 mémoires
 Fiche RS 232

RECEPTEURS

UBC60XLT2 **150€***

FR-100 **165€***

AR-108 **120€***

UBC280XLT **335€***

DJ-X3 **199€***

DJ-X10 **489€***

DJ-X2000 **850€***

VR-120D **275€***

AOR AR8200

IC-R5 **299€***

IC-R3 **699€***

ICOM IC-R10

SCANNERS

MVT-7100 **350€***

YUPITERU MVT-9000

IC-PCR1000 **590€***

ICOM IC-R8500

IC-PCR100 **330€***

UBC144XLT **120€***

UBC278XLT **269€***

UBC760XLT **379€***

YAESU VR-5000 **1150€***

UBC780XLT **684€***

ICOM IC-R75

AOR AR7030

SANGEAN
 A World of Listening

0,15 à 30 MHz avec SSB
 ATS909N **289€***

0,15 à 30 MHz avec SSB + K7
 ATS818ACS **275€***

0,52 à 26 MHz avec SSB
 ATS505 **175€***

WORLDSPACE

AMI JOYEAR DAR-WS2000 **227€***

AMI-WS201 **169€***

AMPLIFICATEURS HF ET VHF

AMP RANGER 811H **1499€***

CHALLENGER III 1500 W HF **2990€***

DISCOVERY 1000 W 2 ou 6 m **2350€***

NOUS SOMMES LES MOINS CHERS, DEPUIS TOUJOURS, ET POUR LONGTEMPS !

* PRIX INDICATIFS. MAGASIN ET OFFRES PROMOTIONNELLES, NOUS CONSULTER.

DIFFUSION



A ROMEO

CEDEX - Tél. 01 39 93 68 39 / 01 39 86 39 67- Fax 01 39 86 47 59

D'IMPORTATION RADIOCOM

ALINCO DR-620 : 499€*

NOUVEAU YAESU FT-857



IC-706MKIIG



KENWOOD TS-50



SUPER PROMO



MESURE



AVAIR rosmètre

- AV20 compact 1.8 à 200 MHz **75€***
- AV40 compact 144 à 525 MHz **75€***
- AV200 1.8 à 200 MHz **95€***
- AV400 125 à 525 MHz **95€***
- AV600 1.8 à 525 MHz **130€***



PALSTAR
AT-150



DAIWA

CN801H ou V **166€***
CN801S **349€***

ALIMENTATIONS

AVAIR



AV 825 - 25A
149€*



AV 3025 - 27A
170€*



AV 6065 - 65A
465€*

ALINCO

DM-330
212€*

PALSTAR

PS-30 **165€***

LOWE

SPS-8400
242€*

Catalogue sur
CD-ROM



6€*

FILTRES COMET

- COMET CF30S 150W **45€***
- COMET CF30MR 1,5 KW **69€***
- COMET CF50S 6M **45€***



KENWOOD

KENWOOD LF30A **69€***

VHF MARINE SEACOM



M298

M168F

279€*

325€*

ANTENNES

ANTENNES HF



FILAIRES



FRITZEL

| | | | |
|-----|------------------|------------|-------|
| FD3 | 40/20/10 m | long. 19 m | 105€* |
| FD4 | 80/40/20/17/10 m | long. 39 m | 120€* |

G5RV

| | | | |
|-----------|------------------|---------------|---------|
| Half-size | 40/20/15/10 m | long. 15,50 m | 56,00€* |
| Full-size | 80/40/20/15/10 m | long. 31,10 m | 69,00€* |

ITA

| | |
|----------------------------|---------|
| Balun magnétique MTFI | 45,00€* |
| Balun magnétique MTFI inox | 60,00€* |
| Balun magnétique MTFI HP | 60,00€* |

MOBILES

PRO AM

| | | |
|-------|--------------|---------|
| WHF10 | long. 2,44 m | 56,00€* |
| WHF15 | long. 2,44 m | 56,00€* |
| WHF17 | long. 2,44 m | 56,00€* |
| WHF20 | long. 2,44 m | 56,00€* |
| WHF40 | long. 2,44 m | 56,00€* |
| WHF80 | long. 2,44 m | 56,00€* |

MALDOL

| | | |
|-------|--|----------|
| HMC6S | fovet 7/21/28/50/144/430 MHz, long. 1,80 m | 149,00€* |
|-------|--|----------|

ECO

| | | |
|-----|--|----------|
| 205 | 5 foyets mobile + fixation, 80/40/20/15/10 m | 120,00€* |
|-----|--|----------|

BASES

ITA

| | | |
|---------|---------------------------------------|----------|
| GP2W | verticale 18/24 MHz, long. 3,80 m | 105,00€* |
| GP3 | verticale 14/21/28 MHz, long. 3,80 m | 105,00€* |
| GP3W | verticale 10/18/24 MHz, long. 4,80 m | 136,00€* |
| OTURA | verticale 1,8 à 60 MHz, long. 7,50 m | 197,00€* |
| MINIMAX | beam 14/21/28 MHz, 3 él., boom 2,50 m | 456,00€* |

CUSHCRAFT

| | | |
|-----|---|----------|
| R8 | verticale 8 bandes HF + 6 m, long. 8,60 m | 789,00€* |
| A3S | beam 10/15/20 m, 3 él. | 739,00€* |
| A4S | beam 10/15/20 m, 4 él. | 870,00€* |

BUTTERNUT

| | | |
|------|---|----------|
| HF6V | verticale 80/40/30/20/15/10 m, long. 7,90 m | 460,00€* |
|------|---|----------|

PORTABLES

ATX

| | | |
|-----------|--------------------|----------|
| Walkabout | 80/40/20/15/10/6 m | 136,00€* |
| AT10 | 28 MHz | 49,00€* |
| AT20 | 14 MHz | 59,00€* |
| AT40 | 7 MHz | 59,00€* |
| AT80 | 3,5 MHz | 59,00€* |

COMET

| | | |
|-----------|----------------------------------|---------|
| CHF412BNC | fovet 7/21/144 MHz, long. 74 cm | 89,00€* |
| CHF816BNC | fovet 3,5/28/50 MHz, long. 74 cm | 89,00€* |

RECEPTION

AKD

| | |
|-------------------------------------|----------|
| Antenne active, haut. 45 cm, 12 Vcc | 120,00€* |
|-------------------------------------|----------|

ANTENNES VHF - UHF

MOBILES

DIAMOND

| NR770H | Gain VHF | Gain UHF | Longueur | |
|--------|----------|----------|--------------|---------|
| | 3 dbi | 5,5 dbi | long. 102 cm | 45,00€* |

DAIWA

| | | | | |
|---------|----------|---------|--------------|---------|
| DAX1000 | 2,15 dbi | 5,5 dbi | long. 85 cm | 45,00€* |
| DAX1500 | 3 dbi | 5,8 dbi | long. 107 cm | 53,00€* |
| DAX3300 | 3 dbi | 5,8 dbi | long. 106 cm | 75,00€* |

Gain 50 MHz : 0,1 dbi

COMET

| M150 | Gain VHF | Gain UHF | Longueur | |
|------|----------|----------|-------------|---------|
| | 3 dbi | | long. 51 cm | 38,00€* |
| S8B2 | 2,15 dbi | 3,8 dbi | long. 46 cm | 42,00€* |
| S8B4 | 3 dbi | 5,5 dbi | long. 92 cm | 53,00€* |

MALDOL

| SHG1500 | Gain VHF | Gain UHF | Longueur | |
|---------|----------|----------|--------------|----------|
| | 4,5 dbi | 7,5 dbi | long. 150 cm | 75,00€* |
| SHG2100 | 6 dbi | 8,5 dbi | long. 212 cm | 105,00€* |

BASES

COMET

| GP1 verticale | Gain VHF | Gain UHF | Longueur | |
|----------------|----------|----------|--------------|----------|
| | 3 dbi | 6 dbi | long. 1,20 m | 90,00€* |
| GP3 verticale | 4,5 dbi | 7,2 dbi | long. 1,78 m | 111,00€* |
| GP15 verticale | 6 dbi | 8,4 dbi | long. 2,42 m | 150,00€* |

| | | | | |
|----------------|--------|---------|--------------|----------|
| GP98 verticale | 6,5dbi | 9,2 dbi | long. 3,07 m | 199,00€* |
|----------------|--------|---------|--------------|----------|

Gain 50 MHz : 2,15 dbi
Gain 1,2 GHz : 11,8 dbi

DIAMOND

| X30 verticale | Gain VHF | Gain UHF | Longueur | |
|-----------------|----------|----------|--------------|----------|
| | 3 dbi | 6 dbi | long. 1,20 m | 85,00€* |
| X50 verticale | 4,5 dbi | 7,2 dbi | long. 1,80 m | 110,00€* |
| X5000 verticale | 4,5 dbi | 8,3 dbi | long. 1,80 m | 135,00€* |

Gain 1,2 GHz : 11,7 dbi

| | | | | |
|----------------|---------|----------|--------------|----------|
| X510 verticale | 8,5 dbi | 11,9 dbi | long. 5,20 m | 175,00€* |
|----------------|---------|----------|--------------|----------|

ANTENNES SCANNERS

MINIMAG

| | |
|--|---------|
| Antenne magnétique 30 cm, 25-1300 MHz | 29,00€* |
| Scanmaster Base verticale 1 m, 25-1300 MHz | 59,00€* |
| Discone 25-1300 MHz | 45,00€* |

DIAMOND

| | |
|--|---------|
| BNC télescopique 25-1300 MHz | 25,00€* |
| D130 Base 25-1300 MHz, performante, livrée avec 15 m de coax | 99,00€* |
| Desktop antenne intérieure 25-1300 MHz | 70,00€* |
| Double Discone | 90,00€* |
| Full-Band Base 25-1300 MHz + TX 27 MHz | 75,00€* |

Photos non contractuelles. Publicité valable pour le mois de parution. Prix exprimés en euro toutes taxes comprises. Sauf erreurs typographiques ou omissions.

Cartes des MWARA (4ème partie)

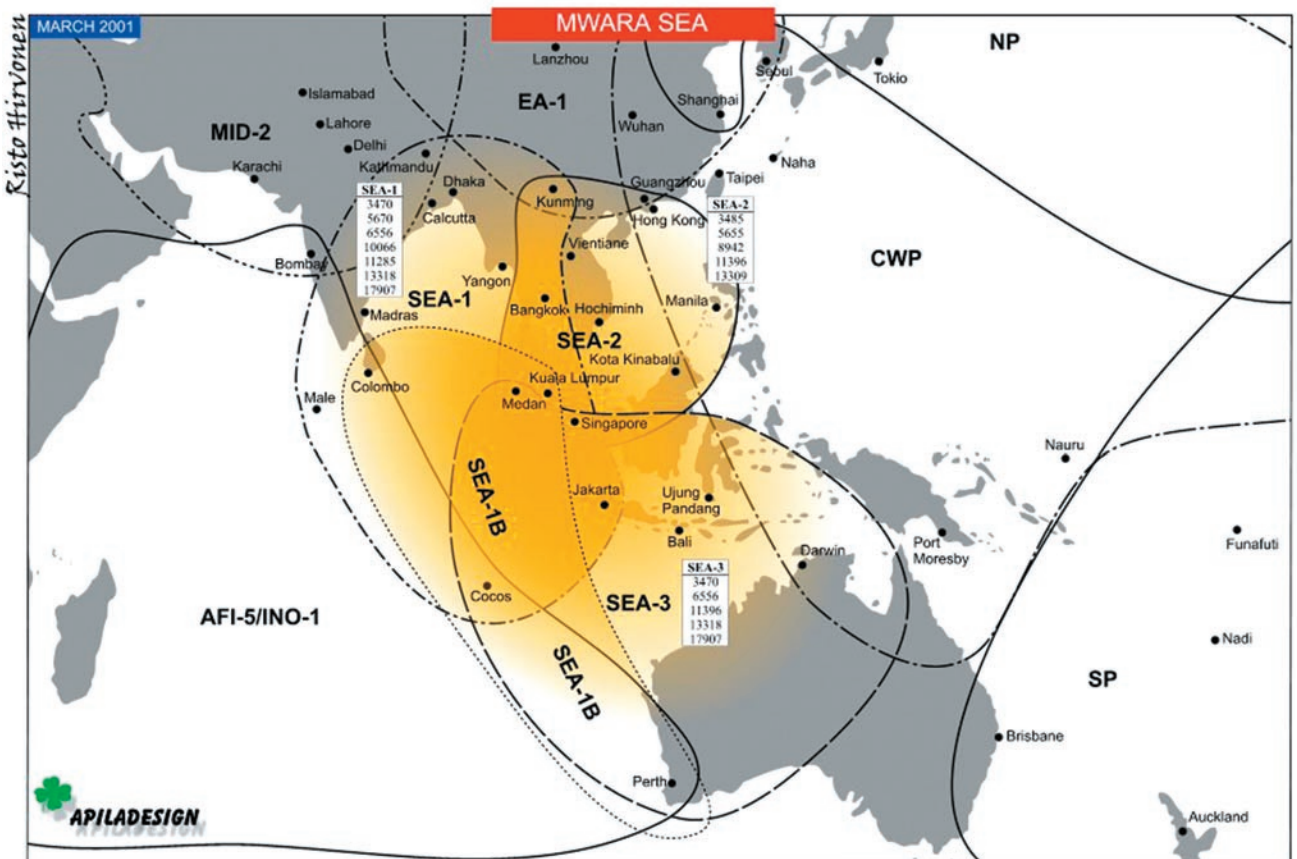
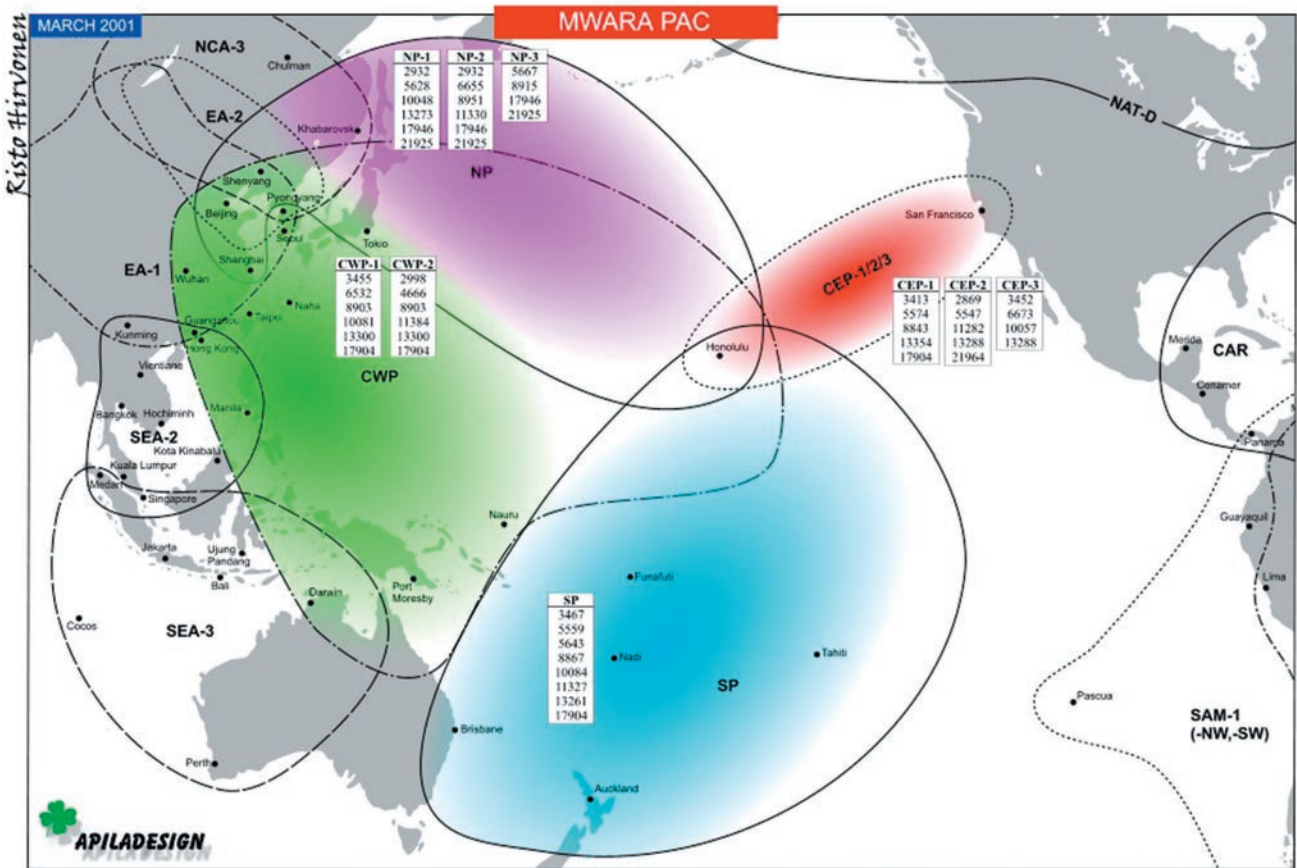

Logger32 : la suite logique d'un célèbre "Carnet de trafic"

Nous avons, à plusieurs reprises, cité "Logger" dans nos pages traitant des logiciels radio. C'est un journal de trafic proposé en freeware, simple à utiliser et répondant à l'ensemble des besoins des radioamateurs. Il vient d'être entièrement ré-écrit en version 32 bits et nous avons testé une version bêta, la 1.0.441.

C'est Bob Furzer, K4CY, qui développe depuis des années ce logiciel... qui tournait sur des PC équipés d'un simple 486. Carnet de trafic, gestion des statistiques pour diplômes, édition d'étiquettes de QSL, Logger intègre également :

- émission-réception PSK31;
- poursuite de satellites;
- tracé de la ligne grise;
- commande de transceiver et de rotor;
- recherche d'adresses sur les CD-ROM annuaires;
- accès au packet cluster et à Telnet...

UNE VERSION 32 BITS AVEC DE NOUVELLES FONCTIONNALITÉS

La version 32 bits reprend, bien sûr, les principales caractéristiques de Logger et ajoute quelques améliorations qui ont été suggérées à l'auteur, au fil du temps, par les utilisateurs du logiciel... L'esprit de Bob K4CY, consiste à demander aux utilisateurs de Logger32 de s'engager à respecter la déontologie radioamateur; moyennant cela le logiciel reste gratuit. Evidemment, ce soft est en anglais.

Quand on connaît Logger depuis quelques années, et même si la présentation globale de l'écran semble inchangée (Figure 1), on a l'impression que cette nouvelle version est plus complexe à utiliser. En fait, c'est un peu vrai dans la mesure où il faut d'abord paramétrer soigneusement le

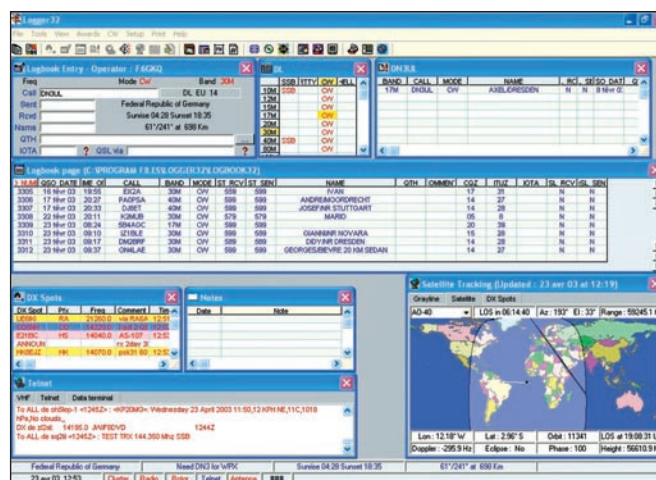

Figure 1

logiciel pour pouvoir disposer, ensuite, d'un journal de trafic adapté à ses propres besoins. Prenons un exemple: tout le monde n'a pas envie de voir apparaître, dans la grille de saisie, un emplacement pour noter le locator ou le IOTA du correspondant. Ces informations, et bien d'autres, peuvent être occultées. C'est ce paramétrage, qui peut paraître complexe au départ, qui fait toute la puissance de Logger32... et le rend si pratique à utiliser ensuite.

Si vous hésitez à choisir Logger32, sachez que ce logiciel est compatible "ADIF", c'est-à-dire qu'il peut importer et exporter les données depuis ou vers un autre programme "journal de trafic". Cette compatibilité ADIF inclut la prise en charge des nouveaux modes (comme le PSK31) et des "sous-modes" existants (et ils sont nombreux maintenant!).

CONFIGURATION INITIALE

Vous téléchargerez Logger32 depuis le site (www.qsl.net/kc4elo/). Inutile de nous téléphoner si le lien ne fonctionne pas: à cause de son succès, cette page peut provoquer des "dépassements de bande passante allouée par l'hébergeur" et se retrouver fermée pour quelques heures. En d'autres cas, faites une recherche avec Google.

Vous allez maintenant décompresser le logiciel et l'installer sur votre machine. S'il détecte des fichiers déjà existants, il vous proposera de conserver leur ancienne version, conseil qu'il est prudent de suivre. Vous noterez que Logger32 ne peut fonctionner que si vous avez défini le point et non la virgule comme séparateur dans les nombres décimaux (Windows, option paramètres régionaux). C'est dommage, mais c'est ainsi, il faut s'y plier

ou choisir un autre logiciel... Il serait souhaitable que l'auteur remédie à ce petit inconvénient. Vous entrerez votre indicatif quand Logger32 le demandera, sachant qu'il peut gérer plusieurs carnets de trafic, avec des opérateurs différents.

La phase la plus longue va alors commencer, elle qui consiste à déterminer quels sont vos besoins et les formats que vous souhaitez voir apparaître, tant pour le masque de saisie des QSO, que pour les grilles rappelant les contacts déjà établis. Vous aurez également d'autres réglages à effectuer mais, pour tous, une seule référence: l'excellent fichier HELP qui ne contient pas moins de 254 pages! Evidemment, il n'est pas écrit dans la langue de Molière, un effort est donc nécessaire sinon, laissez tomber!

Les personnalisations des grilles et du masque de saisie se font par un clic droit, sur la fenêtre concernée. Un menu contextuel s'ouvre alors. Ne vous affolez pas devant le nombre de paramètres (qui reçoivent ici leur nom "ADIF", tels qu'ils sont définis par la norme correspondante): choisissez uniquement ceux qui vous semblent utiles et décochez la case de sélection des autres (Figure 2). Cette opération étant effectuée, la grille d'affichage des QSO paraît déjà bien moins chargée. Toutefois, elle n'est pas encore organisée comme on l'aimerait. Par exemple, je préfère voir dans la première colonne,

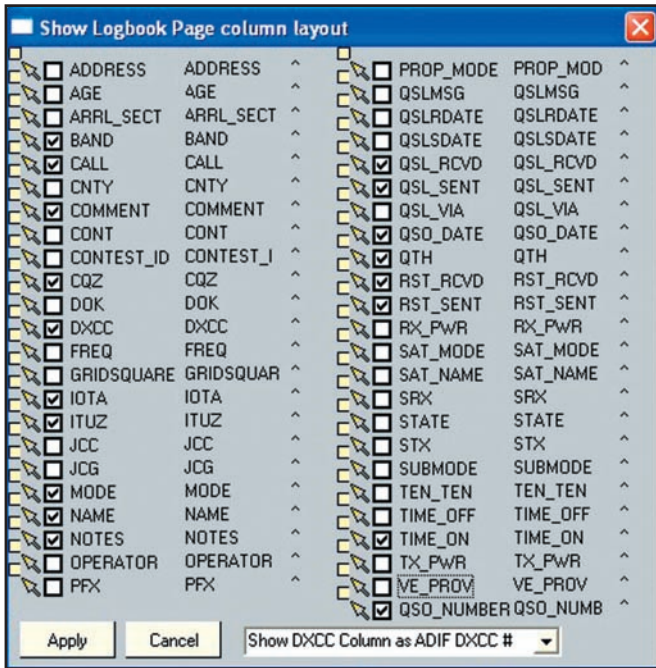

Figure 2 ▲

Figure 3 ▼

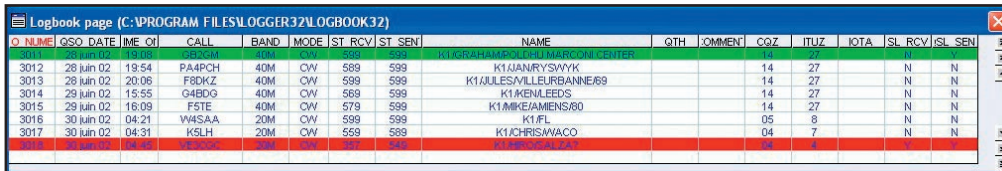
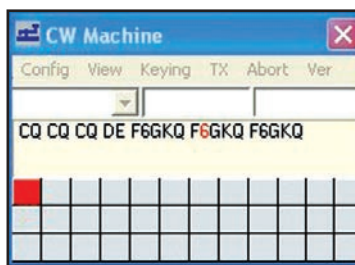

Figure 4 ▲

Figure 5 ▲



le numéro du QSO, dans la suivante la date, puis l'heure, puis l'indicatif, etc. Cet ordonnancement des colonnes va être effectué en "tirant" les rubriques avec la souris, et en les amenant, dans la liste affichée par la fenêtre de configuration, à l'endroit voulu. Un travail qui ne prendra que 2 à 3 minutes, et que vous pourrez figoler si besoin est. En ce qui me concerne, j'ai commencé par réimporter tous les QSO que j'avais déjà stockés dans la précédente version de Logger, afin de voir ce à quoi ressemblerait mon "nouveau" carnet de trafic (Figure 3).

De nombreux champs supplémentaires apparaissent, toujours par rapport à l'ancienne version. Ainsi, auparavant, le nom et le QTH du correspondant devaient être mis dans un même et unique champ. Main-

tenant, on peut les séparer... par contre, il faudra accepter de conserver l'ancienne présentation pour les QSO importés ou se payer, à la main, les corrections qui s'imposent. Ayant plus de 3300 QSO à corriger, je ne l'ai pas fait!

Venons-en maintenant au masque de saisie des QSO: vous pouvez ajouter des champs à ceux qui sont proposés par défaut, 7 d'entre eux étant définissables par vos soins, en leur attribuant leur "variable" ADIF (Figure 4). Ainsi, pour ajouter un champ IOTA, il suffit de faire un clic droit dans le champ "user" à remplacer et de choisir IOTA dans la liste ADIF... On fait de même avec l'information QSL via? Allez, à vous de jouer!

La taille de toutes les fenêtres affichées par Logger32

est ajustable. Cela permet à l'utilisateur de donner l'aspect qu'il souhaite à son espace de travail.

AUTRES PARAMÉTRAGES ET FONCTIONS

Nous ne passerons pas tous les autres réglages en revue, ils sont trop nombreux... Par exemple, le choix du transceiver relié à une interface "CAT" de commande à distance. Ou encore la commande automatique de la direction du moteur d'antenne. Le choix des antennes peut aussi s'effectuer via Logger32: il suffit de construire un circuit interface relié au port parallèle du PC pour commander jusqu'à

8 antennes. Un mot sur cette "automatisation". Elle va très loin puisque, si vous êtes relié à un cluster (ou à Telnet), vous pouvez instantanément mettre dans le masque de saisie l'indicatif et la fréquence d'un DX; Logger32 enverra ces infos à votre transceiver qui se retrouvera sur la fréquence en moins de temps qu'il n'en faut pour l'écrire. Et l'antenne la mieux adaptée peut aussi être sélectionnée. Mais que fait l'opérateur, je vous le demande? Il ne lui reste plus qu'à effectuer le QSO!

Si le QSO en question est en télégraphie, ledit opérateur pourra utiliser les services du keyer de Logger32. En effet, un manipulateur électronique à mémoires, commandé à partir des touches de fonction, a été implémenté dans cette nouvelle version de Logger (Figure 5). Le luxe quoi! K4CY précise que le décodage de la télégraphie doit toujours se faire par vos soins, c'est heureux!

Si vous n'avez pas accès au packet cluster (c'est le cas dans certaines régions de notre France radioamateur), vous pouvez vous connecter à Telnet, par le biais d'inter-

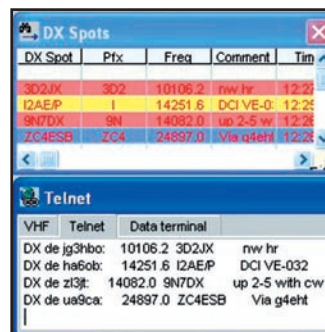
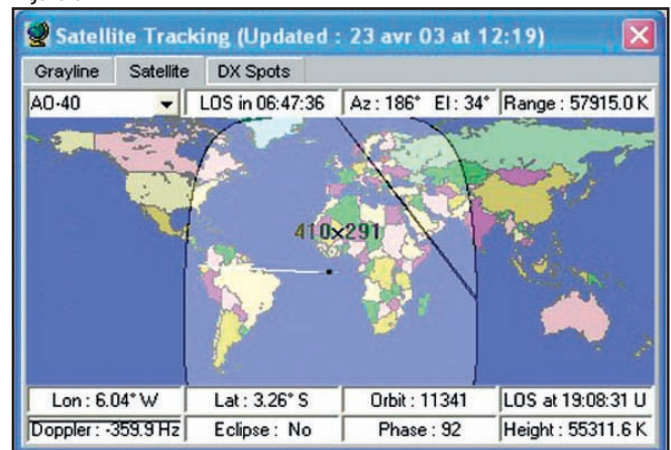

Figure 6 ▲

Figure 7 ▼



net. Ceci permet d'obtenir les mêmes informations... J'ai un ami qui définit ce type de trafic comme de "la pêche à la dynamite", c'est un peu vrai quand on entend la meute hurlante qui déboule sur un DX signalé au packet cluster. On peut également envoyer une info DX par le cluster ou Telnet (Figure 6).

Pour chasser le DX de façon plus personnelle, il est permis de s'aider de la ligne grise qui apparaît sur un planisphère. Au moyen d'onglets de sélection, cette même carte vous servira à la poursuite des satellites ou affichera les "spots DX", cette dernière fonction ne semblant pas encore complètement programmée dans la version testée. L'intensité des couleurs de cette carte peut être adaptée à vos besoins et surtout, au type d'affichage de votre écran (Figure 7).

Pour préparer vos envois de QSL, vous aurez besoin des adresses des stations: une recherche dans le CD Callbook (ou autre annuaire reconnu par Logger32) vous permettra de le faire... Signalons que les infos récupérées sur le CD peuvent aussi, si vous le souhaitez, être envoyées directement dans le masque de saisie. Ces renseignements sont également disponibles via internet, sur QRZ.com ou GoList, toujours sans quitter

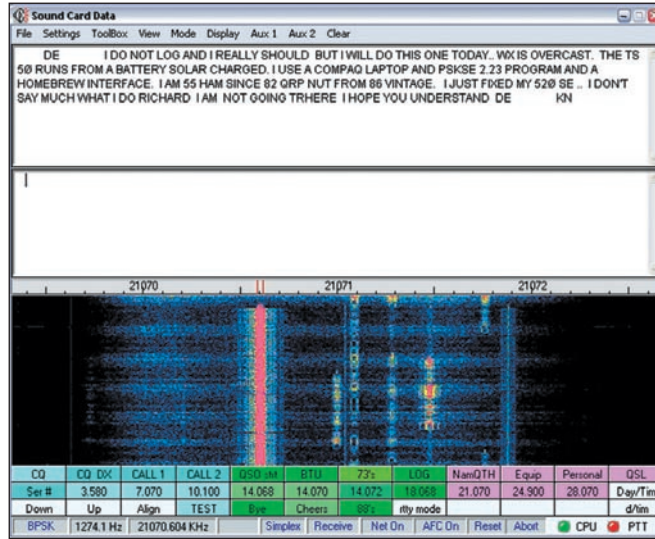

Figure 8

Logger32. La gestion des étiquettes de QSL est également bien pensée, même si ce n'est pas la partie la plus réussie du logiciel. Et si vous préférez imprimer vos étiquettes (ou directement le libellé de l'étiquette sur une QSL de conception maison) avec un autre logiciel, l'exportation de fichiers en .CSV vous facilitera grandement la tâche. Le logiciel supporte également l'envoi de vos fichiers QSL vers le site eQSL.

EN PSK ET RTTY

Logger32 intègre une version de Zakanaka pour trafiquer en PSK31 et en RTTY à partir de la carte son du PC (Figure 8). Les QSO ainsi réalisés sont directement envoyés vers le carnet de trafic. Tout le con-

fort du PSK31 est à votre portée, avec réception simultanée de 3 canaux, affichage du "waterfall" ou du spectre... Des macros permettent d'automatiser le trafic, pour passer les informations courantes d'une seule pression sur une touche. A l'inverse, la récupération de l'indicatif et du prénom du correspondant se font d'un simple clic de souris. En RTTY, c'est le module MMTTY qui a été intégré dans Logger32, y compris pour la version 23 Hz.

QUELQUES POINTS EN VRAC

Pour les opérateurs VHF: si le programme, au moyen d'un petit calculateur, est capable de déterminer le locator à partir des coordonnées géographiques, je n'ai pas trouvé,

sauf erreur de ma part, la fonction qui donnerait la distance et l'azimut entre deux locators... peut-être dans une prochaine version (Figure 9)?

La mise à l'heure exacte de l'horloge du PC peut se faire par l'intermédiaire de Logger32, si vous disposez d'une connexion internet. Le logiciel va alors se connecter à un site diffusant l'heure d'une horloge atomique et synchroniser le PC. Pratique pour être toujours à l'heure et ne pas manquer une seule seconde d'un passage de satellite !

Le tri des QSO apparaissant dans la liste des liaisons déjà

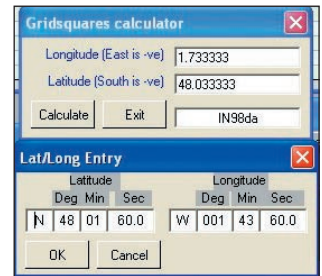

Figure 9

réalisées s'effectue sur différents critères, allant de l'indicatif au numéro de IOTA.

Logger32 admet jusqu'à 1,5 million de QSO, ce qui laisse le temps de voir venir! Un indicateur montre le pourcentage d'utilisation. Le logiciel gère les statistiques dans tous les modes, pour tenir à jour le "tableau de chasse" (Figure 10).

La date, l'heure, la fréquence, sont affichées dans le format qui sied le plus à l'opérateur. De même, les couleurs d'avant et arrière-plan, les fontes utilisées sont également paramétrables, ce qui permet d'obtenir un carnet de trafic réellement personnalisé.

Comme le démontre ce survol du logiciel, le nombre de fonctions offertes par Logger32 est très important. Seule une prise en main vous donnera l'occasion de les maîtriser. En attendant, vous pouvez toujours l'essayer - c'est gratuit - et peut-être l'adopter !

| DXCC - Mixed Mode (with All Operators) | | | | | | | | | | | | |
|--|------------------|-----|------|-----|-----|-----|-----|-----|-----|-----|-----|------|
| Pfx | Country | CQZ | ITUZ | 10M | 12M | 15M | 17M | 20M | 30M | 40M | 80M | 160M |
| G | England | 14 | 27 | | | | | | | | | W |
| GD | Isle of Man | 14 | 27 | | | | | | | | | |
| GI | Northern Ireland | 14 | 27 | | | | | | W | W | | |
| GJ | Jersey Islands | 14 | 27 | | | | | | W | | | |
| GM | Scotland | 14 | 27 | | | | | | W | W | W | W |
| GU | Guernsey Islands | 14 | 27 | | | | | | W | W | | |
| GW | Wales | 14 | 27 | | | | | | W | W | W | |
| H4 | Solomon Islands | 28 | 51 | | | | | | | | | |
| H40 | Temotu Province | 32 | 51 | | | | | | | | | |
| HA | Hungary | 15 | 28 | | W | W | | | W | W | W | W |
| HB | Switzerland | 14 | 28 | | | W | | | W | W | W | W |
| HRN | Liechtenstein | 14 | 28 | | | | W | | W | W | W | W |
| Alltime Countries Worked | | | | 64 | 17 | 105 | 41 | 108 | 94 | 53 | 27 | 3 |
| Alltime Countries Confirmed | | | | 26 | 9 | 44 | 17 | 57 | 40 | 22 | 15 | |
| Current Countries Worked | | | | 64 | 17 | 104 | 40 | 108 | 93 | 53 | 27 | 3 |
| Current Countries Confirmed | | | | 26 | 9 | 44 | 17 | 57 | 39 | 22 | 15 | |
| All time Countries = 393. 196 Countries worked, 110 are confirmed. | | | | | | | | | | | | |
| Current Countries = 335. 193 Countries worked, 109 are confirmed. | | | | | | | | | | | | |

Figure 10

Denis BONOMO, F6GKQ

Le trafic par satellites (3^{ème} partie)

Partie mécanique dans une station radioamateur spécialisée "trafic satellite"

Dans cette troisième partie, nous allons traiter des moteurs qui assurent le pointage des aériens vers nos oiseaux spatiaux. La partie mécanique d'une station radioamateur spécialisée dans le trafic satellite se résume à la motorisation des antennes en site (haut/bas) et en azimut (droite/gauche).

Les moteurs commerciaux sont issus de 3 entreprises principales: YAESU avec ses moteurs de la série G, KENPRO avec ses moteurs de la série KR et EMOTATOR (Allemagne). YAESU représente la majorité des moteurs vendus en France. Le paramètre "prix" (environ 1 000 € pour les 2 moteurs) rebute hélas beaucoup d'amateurs à s'équiper pour le trafic satellite. C'est pourquoi, j'encourage tous les OM, qui possèdent des connaissances en conception mécanique, à proposer des réalisations personnelles et les mettre à la disposition de tout le monde, afin que chacun puisse bénéficier de l'expérience de l'autre. Pour réaliser la fonction de guidage des antennes, l'ensemble mécanique doit présenter certaines caractéristiques mécaniques que nous allons essayer de comprendre ensemble.

LA VITESSE DE ROTATION (TABLEAU 1)

Associée à un couple maximum, la vitesse de rotation de l'ensemble doit être adaptée à la poursuite des satellites LEO (car ce sont les satellites les plus rapides). De ce fait, elle sera adaptable aux satellites situés sur les autres orbites.

La vitesse de rotation est comprise entre 60 et 90 secondes pour réaliser un tour complet. Autrement dit, pour un moteur ayant une vitesse de rotation de 1 tr / mn, l'angle parcouru en

une seconde est de 6 degrés et, pour un moteur ayant une vitesse de 1 tr / 90 sec, l'angle parcouru en une seconde sera de 4 degrés.



LES ENGRENAGES (TABLEAU 2)

Selon le couple développé et l'utilité pour laquelle le moteur a été étudié, les engrenages sont soit en matière nylon (pour les faibles charges), soit en aluminium ou en acier (pour les fortes charges). Il est évident que les engrenages en matière nylon (photo 1) ne supportent pas longtemps les rafales répétées du vent et sont moins solides que les engrenages aluminium ou acier. La précision mécanique de l'ensemble dépend uniquement de la précision des engrenages. Les moteurs YAESU que j'ai pu démonter jusqu'à présent étaient équipés d'engrenages à denture droite. La cloche supérieure forme l'étage mécanique de sortie. Moulée dans la masse et en aluminium, c'est en général la cloche qui casse, entraînant avec elle les engrenages suivants. Comme tout système mécanique, avec le temps et les intempéries, et surtout une utilisation intensive, les engrenages s'usent et provoquent au fur et à mesure un jeu mécanique de plus en plus important.

Pour vous rendre compte du jeu mécanique d'un moteur, fixez-le avec un tube en sortie dans un étau. Prenez une pince étau pour saisir fermement le tube de sortie. Sans trop forcer, essayer alors de faire tourner le moteur dans un sens. Le peu de mouvement que vous ressentirez repré-

TABLEAU 1

| Moteur | Durée rotation (360° s) |
|-----------|-------------------------|
| G-2800DXA | 50 - 120 |
| G-1000DXA | 40 - 100 |
| G-1000A | 55 |
| G-800DXA | 40 - 100 |
| G-800SA | 55 |
| G-250 | 52 (50 Hz) |
| G-450A | 63 (50 Hz) |
| G-650A | 63 (50 Hz) |
| G-5500 | Az 70 - El 80 (50Hz) |
| G-550 | 80 (50 Hz) |

TABLEAU 2

| Moteur | Précision rotation (°) |
|-----------|------------------------|
| G-2800DXA | 0,2 |
| G-1000DXA | 1 |
| G-1000A | 1 |
| G-800DXA | 1 |
| G-800SA | 1 |
| G-250 | 2 |
| G-450A | 0,5 |
| G-650A | 0,5 |
| G-5500 | Az 1 - El 1 |
| G-550 | 1 |

TABLEAU 3

| Moteur | Couple rotation (kg/cm) |
|-----------|-------------------------|
| G-2800DXA | 2 500 - 800 |
| G-1000DXA | 1 100 - 600 |
| G-1000A | 800 |
| G-800DXA | 1 100 - 600 |
| G-800SA | 800 |
| G-250 | 200 |
| G-450A | 600 |
| G-650A | 600 |
| G-5500 | Az 600 - El 1 400 |
| G-550 | 1 400 |

sente le jeu du moteur. Et avec le temps, il ne s'améliorera pas. La photo 2 montre l'intérieur d'un rotor G250. La figure 3 montre le principe de fonctionnement.

LA TENSION D'ALIMENTATION

Pour des raisons de sécurité et de facilité de commande de l'ensemble, une tension maximale de 48 V est recommandée. Les moteurs commerciaux utilisent généralement une tension de 24 V (alternative ou continue selon le moteur). Les moteurs alternatifs sont de type asynchrones à cage d'écureuil. Le moteur électrique n'est pas bien gros, comparé à la mécanique qu'il entraîne. Par le jeu de la démultiplication mécanique, ces petits moteurs électriques forcent très peu (sauf mauvaise utilisation). Les casses "moteur" ne se font que très rarement pour des causes électriques. La photo 4 montre un moteur de rotor.

LE COUPLE (TABLEAU 3) ET CHARGE VERTICALE (TABLEAU 4)

L'unité de mesure de couple s'exprime en Newton mètre (Nm). Le couple est une force liée à un mouvement circulaire et représente la valeur maximum de la force lorsque l'arbre de transmission est le plus sollicité. Cette valeur représente la capacité du moteur à faire tourner une charge.

Par exemple 98,1 Nm sont équivalents à une masse de 10 kg au bout d'un bras de levier de 1 m car 1 kg est équivalent à 9,81 N. Le couple $C = (\text{Masse} \times 9,81) \times m$ soit :

$$C = (10 \times 9,81) \times 1 = 98,1 \text{ Nm}$$

Il ne faut pas confondre le couple et la puissance du moteur mise en jeu car la puissance est la force par mètre, à chaque

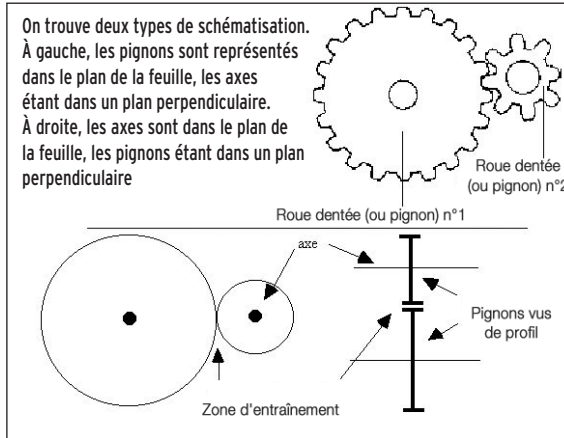

Figure 3.



Photo 1.

seconde. Par analogie, on pourrait dire qu'un homme est capable de porter une masse de 100 kg mais il ne pourra soulever que 50 kg s'il n'a qu'une seconde pour la faire.

LA RECOPIE DE LA POSITION DES ANTENNES

La recopie de la position des antennes (de la position du moteur) est assurée par un potentiomètre linéaire (type A) couplé mécaniquement au moteur (photos 5A et 5B). Généralement d'une valeur de 500 ohms, la totalité de la piste du potentiomètre est parcourue lorsque le moteur a effectué sa rotation complète entre ses 2 butées mécaniques. Les interfaces de poursuite satellite commandent ces moteurs en prenant pour origine la butée gauche, c'est-à-dire que le moteur tournera vers la droite dans le sens des aiguilles d'une montre. La butée droite est considérée comme la butée de fin de course du moteur. L'interface commandera alors une rotation complète du moteur afin de poursuivre la chasse du satellite. La plage de recopie est plus ou moins large selon que le moteur tourne sur 360 ou 450 degrés. La linéarité est illustrée par la figure 6.

CHARGE AU VENT (TABLEAU 5)

La charge au vent représente la surface totale des antennes montées sur le rotor à ne pas dépasser. Conjuguée à la force du vent, la prise au vent des antennes exercerait une force trop importante sur

l'ensemble du moteur. Les engrenages sont alors soumis à une contrainte trop importante et, sous l'effet de la répétition des rafales de vent, la casse mécanique est garantie. La surface de l'antenne est indiquée dans la notice technique de l'antenne. Pour les réalisations personnelles, quelques notions de maths et une calculatrice devraient faire l'affaire. Il vaut mieux casser les antennes que le moteur, cela coûte moins cher.

TABLEAUX 4

| Moteur | Charge verticale (kg) |
|-----------|-----------------------|
| G-2800DXA | 300 |
| G-1000DXA | 200 |
| G-1000A | 200 |
| G-800DXA | 200 |
| G-800SA | 200 |
| G-250 | 50 |
| G-450A | 100 |
| G-650A | 100 |
| G-5500 | 30 |
| G-550 | 30 |

TABLEAU 5

| Moteur | Charge au vent (m2) |
|-----------|---------------------|
| G-2800DXA | 3 |
| G-1000DXA | 2,2 |
| G-1000A | 2,2 |
| G-800DXA | 2 |
| G-800SA | 2 |
| G-250 | 0,2 |
| G-450A | 1 |
| G-650A | 2 |
| G-5500 | 1 |
| G-550 | 1 |

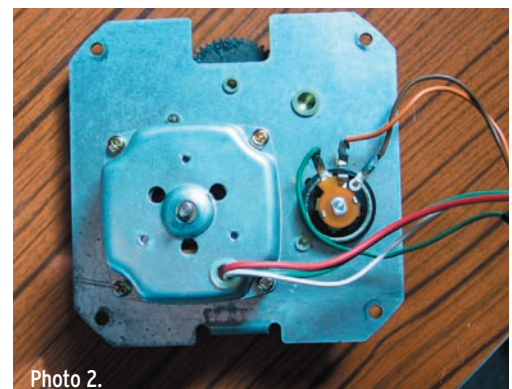

Photo 2.

Un exemple de réalisation est donné par la photo 7 montrant les antennes de F1ROE.

RÉSUMÉ ET CONSEILS :

- Pour assurer une longue vie à vos moteurs, contrôlez annuellement leur état. En effet, si un moteur fait du bruit lorsqu'il est en rotation, c'est qu'il y a manifestement un défaut de graissage des engrenages ou une ou plusieurs dents cassées sur un engrenage.
- Vérifiez également le roulement de sortie de la cage.
- Contrôlez aussi l'absence de corrosion du moteur (perte de l'étanchéité).
- Assurez-vous que le moteur d'azimut soit bien horizontal et fixé solidement dans sa cage.
- Adaptez le nombre d'aériens en fonction du moteur utilisé.

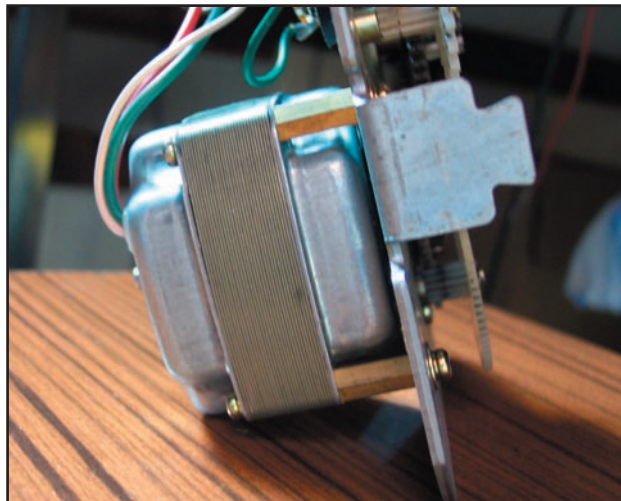

Photo 4.

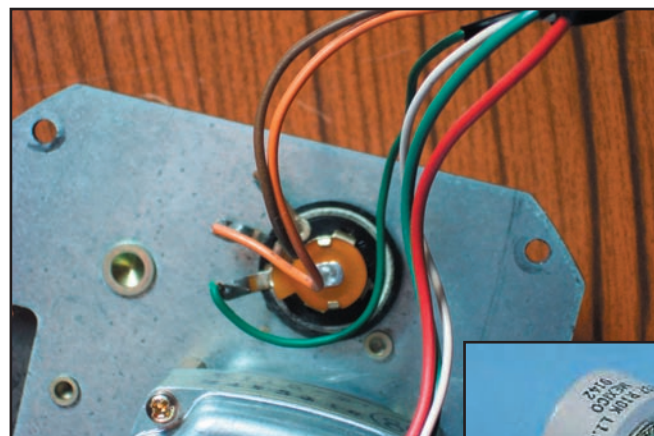

Photo 5a.

- Équilibrez l'ensemble: le centre de gravité du boom horizontal équipé de ses aériens doit se trouver sur le moteur de site.
- Lors de l'arrêt du ou des moteurs (mise en stand-by de la station), pensez à orienter vos antennes dans le sens du vent (position parking).



Photo 5b.

Bien que le guidage en site et en azimut simultanément ne soit pas impératif pour débiter, vous pouvez échelonner votre acquisition. Vous pouvez acheter le moteur azimut, le moteur site plus tard quand les moyens financiers vous le permettront. Par exemple, le G5500 de YAESU est l'assemblage par une plaque en U du moteur G450 et G550.

Les deux moteurs peuvent être de marques différentes ou de réalisations personnelles mais faites attention à la liaison qui va les unir. La liaison entre les deux moteurs peut être

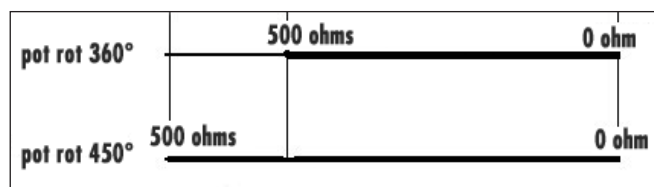

Figure 6.

réalisée par un tube qui ne doit pas dépasser la longueur de 1 m au-dessus de la cage du rotor azimut (avec le temps et le vent, un phénomène de torsion apparaît). Voir un exemple sur la photo 8.

En conclusion, bien que le prix d'achat des moteurs soit très élevé, et reste la deuxième grosse dépense pour la station amateur par satellite après le transceiver, si vos moteurs sont correctement installés et vos aériens bien équilibrés sur le moteur, vous devriez les utiliser pendant longtemps. Et puis,



Photo 7.

rien que le plaisir de réaliser des QSO via nos satellites préférés, cela vaut bien l'investissement ! On n'a rien sans rien...

Le prochain article vous permettra de commencer à rentrer dans le vif du sujet en présentant les différents satellites existants et de comprendre les différents paramètres intervenant dans le trafic radio par satellite. Rendez-vous le mois prochain !

Christophe CANDEBAT, F1MOJ



Photo 8.

LA METEOROLOGIE AVEC **DAVIS**

Les STATIONS METEOROLOGIQUES DAVIS offrent précision et miniaturisation, alliées à une technologie de pointe. Que vos besoins soient d'ordre professionnel ou privé, l'un de nos modèles vous offrira une solution pratique et souple.

6150 - VANTAGE PRO - Station météo de nouvelle génération conçue selon les toutes dernières technologies. Grand afficheur LCD de 90 x 150 mm rétro-éclairé avec affichage simultané des mesures de tous les capteurs, icônes, graphiques historiques, messages. Intervalle de mesure : 2,5 secondes. Algorithme sophistiqué de prévision prenant également en compte le vent et la température. Capteurs déportés à transmission radio jusqu'à 250 m (et plus avec relais). 80 graphiques et 35 alarmes disponibles sans ordinateur.
Mesures : • Pression barométrique • Prévisions • Températures intérieure et extérieure • Humidité intérieure et extérieure • Index de cha-

leur • Point de rosée • Phases de la lune • Pluviométrie avec cumul minutes, heures, jours, mois, années et tempêtes • Pluviométrie des 24 dernières tempêtes • Direction et vitesse du vent • Abaissement de température dû au vent • Heure et date • Heures des levés et couchers de soleil.

Avec capteur solaire optionnel : • Evapotranspiration journalière, mensuelle, annuelle • Intensité d'irradiation solaire • Index température-humidité-soleil-vent.

Avec capteur UV optionnel : • Dose UV • Index d'exposition UV. capteurs avec liaison filaire.

NOUVEAU

- Icône désignant la donnée affichée sur le graphique.
- Rose des vents à 16 directions avec direction instantanée du vent et direction du vent dominant.
- Affichage de la direction du vent (résolution 1°) ou de la vitesse du vent.
- Icône d'alarme pour 35 fonctions simultanées avec indicateur sonore.
- Graphique des mini ou maxi des dernières 24 heures, jours ou mois. Environ 80 graphiques incluant l'analyse additionnelle des températures, précipitations, vents, pressions barométriques sans la nécessité d'un ordinateur.
- Echelle verticale variant selon le type de graphique.
- Message détaillé de prévision (environ 40 messages).
- Indication de donnée instantanée ou mini/maxi pour les 24 derniers jours, mois ou années.
- Icônes de prévision (soleil, couvert, nuageux, pluie ou neige).
- Icône des phases de la lune (8 quartiers).
- Affichage date et heure courante ou des mini/maxi ou heure des levés et couchés de soleil.
- Flèche de tendance de variation de la pression barométrique à 5 positions.
- Zone d'affichage fixe montrant en permanence les variations les plus importantes.
- Zone d'affichage variable : • température interne ou additionnelle ou humidité du sol ; • humidité interne ou additionnelle, index UV ou arrosage foliaire ; • refroidissement dû au vent, point de rosée ou deux indices différents de chaleur.
- Touches +/- facilitant la saisie.
- Touches permettant le déplacement dans les graphiques ou affichage des mini/maxi.
- Total mensuel ou annuel des précipitations, taux de précipitation, évapotranspiration ou intensité d'irradiation solaire.
- Pluviométrie journalière (ou précipitation pendant la tempête en cours).
- Icône parapluie apparaissant lorsqu'il pleut.

7425EU - WEATHER WIZARD III

- Température intérieure de 0 à 60°C
- Température extérieure de -45 à 60°C
- Direction du vent par paliers de 1° ou 10°
- Vitesse du vent jusqu'à 282 km/h
- Vitesse du vent maximum mesurée
- Abaissement de température dû au vent jusqu'à -92°C, et abaissement maximum mesuré
- Alarmes température, vitesse du vent, chute de température due au vent et heure

Options

- Relevé journalier et cumulatif des précipitations en utilisant le pluviomètre

Wizard III

7440EU - WEATHER MONITOR II

- Température intérieure de 0 à 60°C
- Température extérieure de -45 à 60°C
- Direction du vent par paliers de 1° ou 10°
- Vitesse du vent jusqu'à 282 km/h
- Vitesse du vent maximum mesurée
- Abaissement de température dû au vent jusqu'à -92°C, et abaissement maximum mesuré
- Pression barométrique (avec fonction mémoire)
- Taux d'humidité intérieur + mini-maxi
- Alarmes température, vitesse du vent, chute de température due au vent, humidité et heure
- Alarme de tendance barométrique pour variation de

Options

- Relevé journalier et cumulatif des précipitations en utilisant le pluviomètre
- Taux d'humidité extérieure et point de rosée en utilisant le capteur de température et d'humidité extérieures

Monitor II

CARACTERISTIQUES COMMUNES Wizard III, Monitor II

- Températures mini-maxi
- Tous les mini-maxi enregistrés avec dates et heures
- Pendule 12 ou 24 heures + Date
- Dimensions 148 x 133 x 76 mm
- Fonctions supplémentaires**
- Données visualisées par "scanning"
- Lecture en système métrique ou unités de mesure américaines
- Alimentation secteur et sauvegarde mémoire par pile
- Support de fixation réversible pour utilisation sur un bureau, une étagère ou murale
- Options**
- Mémorisation sur ordinateur, analyse et tracés de courbes en utilisant Weatherlink

0,5 mm, 1,0 mm ou 1,5 mm de mercure par heure

- Eclairage afficheur

Options

- Relevé journalier et cumulatif des précipitations en utilisant le pluviomètre
- Taux d'humidité extérieure et point de rosée en utilisant le capteur de température et d'humidité extérieures

— Catalogue DAVIS sur demande —



GENERALE ELECTRONIQUE SERVICES

205, rue de l'Industrie - Zone Industrielle - B.P. 46 - 77542 SAVIGNY-LE-TEMPLE Cedex
 Tél. : 01.64.41.78.88 - Télécopie : 01.60.63.24.85 - Minitel : 3617 code GES
<http://www.ges.fr> — e-mail : info@ges.fr

G.E.S. - MAGASIN DE PARIS : 212, avenue Daumesnil - 75012 PARIS - TEL. : 01.43.41.23.15 - FAX : 01.43.45.40.04
G.E.S. OUEST : 1 rue du Coin, 49300 Cholet, tél. : 02.41.75.91.37 **G.E.S. COTE D'AZUR :** 454 rue Jean Monet - B.P. 87 - 06212 Mandelieu Cedex, tél. : 04.93.49.35.00 **G.E.S. LYON :** 22 rue Tronchet, 69006 Lyon, tél. : 04.78.93.99.55
G.E.S. NORD : 9 rue de l'Alouette, 62690 Estrée-Cauchy, tél. : 03.21.48.09.30

Prix revendeurs et exportation. Garantie et service après-vente assurés par nos soins. Vente directe ou par correspondance aux particuliers et aux revendeurs. Nos prix peuvent varier sans préavis en fonction des cours monétaires internationaux. Les spécifications techniques peuvent être modifiées sans préavis des constructeurs.

Les nouvelles de l'espace

SOUVENIR, SOUVENIR

Espérons que juin 2003 sera plus calme que le mois de juin 1908. C'est en effet le 30 juin 1908 au matin qu'une grosse météorite, diamètre estimé d'environ 50 mètres, frappa la terre en tombant sur une zone forestière à Tougouska, en Sibérie occidentale. Portée à une température très élevée par sa traversée de l'atmosphère, la météorite explosa à une altitude de l'ordre de 8000 mètres, provoquant un vaste incendie sur une surface de plus de 2000 km². La puissance de l'explosion, estimée être équivalente à une bombe de 10 mégatonnes de TNT (environ 500 fois la bombe lancée sur Hiroshima), ne fit que très peu de victimes, cette zone de la Sibérie



1 - Radiotélescope d'Arecibo, utilisé par la NASA pour analyser les géocroiseurs par ondes radar.

dans la fourchette une fois tous les 100 à 300 ans.

L'un des derniers "géocroiseurs" à avoir heurté la terre est celui qui traversa le ciel des USA le 27 mars 2003, aux alentours de minuit heure

porels. La dimension initiale de la météorite était estimée proche de quelques mètres pour un poids de 5 tonnes.

A la date, la NASA recense pas moins de 500 astéroïdes potentiellement dangereux ayant des diamètres supérieurs à 100 mètres et susceptibles de heurter la terre. La fréquence des impacts est inversement proportionnelle à la taille des objets. Alors qu'il tombe par jour des milliers de météorites d'un poids inférieur à quelques grammes, les objets de quelques dizaines de mètres tombent une fois tous les 100 à 300 ans, environ une fois tous les 300000 ans pour les objets de 1 km et une fois tous les 100 millions d'années pour ceux dépassant le kilomètre de diamètre. Rappelons que l'on attribue la disparition des dinosaures et de nombreuses autres espèces à la chute sur terre d'un astéroïde de 10 km de diamètre, il y a environ 65 millions d'années, dans une zone se trouvant dans l'actuel Golfe du Mexique.

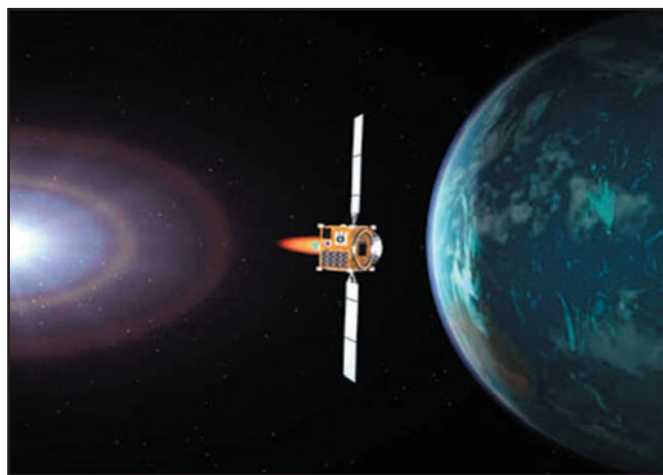

2 - Image d'un des satellites du projet DON QUICHOTTE.

étant pratiquement inhabitée. Si cet astéroïde s'était abîmé sur une zone urbaine, les dégâts auraient été sans commune mesure. Rassurez-vous, les risques de recevoir un astéroïde de la taille de celui tombé à Tougouska restent faibles, se situant

locale et qui termina sa course dans la banlieue de Chicago en explosant en plus de 500 fragments répartis sur une zone de 10 km de diamètre, fragments qui endommagèrent véhicules et habitations sans causer, par chance, de dommages cor-

En raison des conséquences dévastatrices d'un tel événement, de nombreuses agences spatiales ont développé depuis quelques années des programmes visant à détecter et répertorier tous corps célestes de grande taille, susceptibles de heurter la terre. Suivant leurs dimensions, l'usage est d'appeler ces objets des météorites quand elles sont de très petites tailles, géocroiseurs quand ils atteignent des dimensions allant jusqu'à une centaine de mètres et astéroïdes au-delà. La détection à partir de la terre (photo 1) n'est pas la seule à être utilisée et des observations à partir de satellites en orbite sont également nécessaires afin, en particulier, d'avoir un champ d'observation plus large.

La NASA, qui a été la première agence spatiale à s'intéresser aux géocroiseurs, n'est plus la seule à initier des études dans ce domaine. L'agence spatiale européenne (ESA) a pour sa part lancé un programme comportant plusieurs volets. Le projet "DON QUICHOTTE" consiste à tester les technologies à mettre en œuvre pour pouvoir dévier de sa trajectoire un astéroïde menaçant la terre (photo 2). Pour ce faire, il est prévu de lancer deux satellites. Le premier, baptisé "HIDALGO", ira percuter un astéroïde de 500 mètres de diamètre à une vitesse relative de 10 km/sec. Son compagnon "SANCHO" déposera au préalable plusieurs instruments à la surface de l'astéroïde puis, posté à distance suffisante, observera les effets de la collision.

Les deuxième et troisième volets du programme de l'ESA (projet Earthguard1 et Euneos) consistent à installer un télescope sur différents satellites, afin de couvrir une zone très vaste. L'observation depuis le sol n'est pas oubliée avec le projet Ishstar, consistant à mesurer les caractéristiques des géocroiseurs par analyse de ondes radar renvoyées. Pour avoir une meilleure connaissance des géocroiseurs de grandes dimensions (de 400 m à 1000 m de diamètre), l'ESA prévoit de lancer une flottille de 5 microsatsellites, chacun d'eux étant équipé par différents instruments scientifiques, sur 5 géocroiseurs différents.

le développement des modes APRS et la version amateur du systèmes SMS, qui connaît beaucoup de succès chez tous les opérateurs de téléphonie mobile. Pour en savoir plus sur les exposés, ou pour consulter les résumés des présentations des années précédentes, vous pouvez vous connecter au site internet du TAPR à: <http://www.tapr.org/>

TRAFIC SATELLITE VIA INTERNET

Pour vous faire une idée de ce à quoi ressemblent les liaisons par satellite, sans investir dans le moindre équipement, vous pouvez vous connecter au site d'un amateur suisse, HB9AOB, qui a rassemblé des enregistrements audio correspondant à la plupart des satellites radioamateurs (<http://www.qsl.net/hb9oab/sat/>)

RS15 UN SATELLITE MÉCONNU

RS15 est sûrement le satellite de choix pour débiter les liaisons spatiales ne demandant qu'un équipement très standard. La montée se fait sur la bande 2 mètres, entre 145.858 et 145.898, la descente dans la bande 10 mètres, entre 29.354 et 29.394 MHz. Pour l'émission, une dizaine de watts injectés dans une antenne 9 éléments sont amplement suffisants pour se faire entendre. Côté réception, la meilleure solution consiste à utiliser un dipôle ou un quart d'onde accordé sur la bande 10 mètres. Le type de polarisation (horizontale ou verticale) n'a aucune importance au niveau de la réception, le signal émis par le satellite subissant un rotation variable suivant l'état de



4 - Diplôme satellite K2ZRO.

l'ionosphère et l'épaisseur des couches traversées.

Au niveau émission, le nec plus ultra consisterait à utiliser une antenne 9 éléments à polarisation circulaire, mais une antenne à polarisation horizontale ou verticale ne pénalise pratiquement pas le bilan de la liaison. Il faut quand même avoir un rotateur pour orienter l'antenne d'émission sur 2 m; par contre, l'antenne de réception peut être fixe sans que cela ne gêne en rien. Si l'on ne dispose pas de rotateur pour orienter l'antenne par rapport à l'horizon, on pourra la caler avec un angle voisin de 30 degrés par rapport à l'horizontale. Au niveau mode d'émission, il sera impératif de n'utiliser que la télégraphie ou la BLU, la modulation de fréquence, bien moins efficace, étant proscrite sur ce satellite. Pour savoir quand et où pointer votre antenne, il faudra utiliser votre programme de poursuite favori, alimenté avec un fichier de paramètres orbitaux de préférence pas trop anciens. Cependant, RS15 ne subissant qu'un très faible freinage par les hautes couches atmosphériques, point n'est

besoin de les mettre à jour très souvent, une fois tous les 2 mois étant une fréquence convenable.

LE DIPLÔME DU MOIS

Nous parlerons ce mois-ci du diplôme K2ZRO Award (photo 4), qui caractérise l'excellence des stations à décoder des signaux faibles en provenance de satellites. Ce diplôme est spécifique au satellite OSCAR 13. Comme celui-ci n'est plus actif, il ne sera pas possible, évidemment, de l'obtenir pour de futurs contacts. Il n'est toutefois pas indiqué à la date si le diplôme sera réactivé pour le satellite OSCAR 40. Le principe qui régit l'obtention de ce diplôme est le suivant. Périodiquement, une station de contrôle située aux USA envoie une série de 5 nombres en télégraphie, en ajustant la puissance d'émission de façon à ce que le signal ré-émis soit au même niveau que celui de la balise. La station réduit ensuite de moitié la puissance émise (-3 dB) et envoie une nouvelle série de 5 nombres. Elle continue de la sorte jusqu'à atteindre un niveau à -30 dB par rapport à la balise. Pour obtenir le diplôme, il faut avoir décodé sans erreur au moins un des niveaux. Les premiers niveaux sont très faciles à obtenir mais les derniers beaucoup moins. De nombreux amateurs y sont parvenu en utilisant divers filtres et programmes de traitement du signal.



3 - Congrès TAPR: expérimentations sur les transmissions numériques.

Davantage d'informations sur les programmes de l'ESA: <http://www.esa.int/psp/completed/neo/index.htm>

CONGRÈS TAPR

Comme chaque année, l'association américaine TAPR tiendra son congrès mi-septembre 2003 à Hartford, dans le Connecticut (photo 3). C'est l'occasion, pour bon nombre de radioamateurs, de présenter de nouvelles idées ou réalisations. De nombreux centres d'intérêt sont en relation avec les communications par satellite. Cette année, comme les années précédentes, on parlera beaucoup de GPS, de communications numériques via satellite. Ce ne seront pas les seuls sujets abordés. Les communications numériques se taillent une part importante des présentations avec, cette année,

ABONNEZ-VOUS A
ELECTRONIQUE
 ET LOISIRS magazine
LE MENSUEL DE L'ÉLECTRONIQUE POUR TOUS

Michel ALAS, F1OK

Voyage dans l'Océan Indien

Le QSO des îles des Mers du Sud

Joseph, F6GG0, ancien professionnel de la Marine Marchande, nous propose, dans cet article publié sur deux numéros, d'embarquer pour une croisière dans l'Océan Indien ! Il y parle de la vie à bord des navires de la Marine Marchande mais aussi de ses contacts radio professionnels et amateurs.

CAP SUR MADAGASCAR

Le Galatée a relevé son ancre et, une heure après, nous sortons du lagon toujours par une mer splendide. Cap sur Majunga, ville portuaire à Madagascar, côte Ouest dominant sur le Canal du Mozambique. Nous y arrivons le lendemain matin à l'aube et allons au mouillage dans l'estuaire du fleuve, comme tous les grands cargos.

Majunga, ville ancienne, ne possède qu'un port à boutres et des barges de déchargement sont remorquées vers les cargos. Il y a toujours une forte "barre" (houle d'entrée!). Nous l'avons souvent constatée en vedette, pour se rendre à terre.

Ville très curieuse, mais assez à l'abandon et très poussiéreuse, car il y pleut rarement, contrairement aux villes de la côte Est, exposée aux Alizés dominants. Ne pas manquer d'admirer l'énorme baobab qui forme rond-point des boulevards avec celui du front de mer. Beaucoup de bijouteries. L'île possède des gisements d'une grande diversité de pierres précieuses. Une bijouterie malgache est toujours tenue par un Hindou (disons un Indien). Il en est ainsi dans toutes les villes de Madagascar. Hindous venus à l'époque de la Compagnie des Indes et des Comptoirs français. Plus beaucoup de voitures dans les rues. La crise dure depuis 1973 et encore moins de taxis; mais par contre, beaucoup de "pousses-pousses" neufs mais à traction pédestres! Ces "pousses" sont



Pousse-pousse à Tamatave (Madagascar).

extrêmement bien calculés, car on peut se demander comment le petit conducteur fluet n'est pas soulevé par la charge, ses pieds courant dans le vide! Certains malicieux et corpulents ont essayé! Certains soirs! En fait, ces "pousses" sont utilisés par les femmes malgaches, pour aller au marché et aussi pour transporter les jeunes enfants vers l'école.

Dans ce vieux port de Majunga, on peut voir encore d'anciennes goélettes. Le soir, au mouillage dans l'estuaire, nous avons admiré l'une de ces anciennes goélettes, toutes voiles dehors, gonflées dans le soleil couchant, arrivant du canal du Mozambique où elles assurent encore le cabotage avec des villages côtiers. Sur une photo de 1973, je vois l'un de ces



Un beau timbre de Mayotte!

bateaux près de Tuléar, au Sud Ouest de Madagascar, donc à environ mille kilomètres de Majunga. Madagascar faisant 1 500 km du Nord au Sud, c'est un petit continent!

LA VIE À BORD

En soirée, nous voici de nouveau en pleine mer à destination de Diego-Suarez au nord de Madagascar, dans sa jolie baie fermée par un goulet comme la rade de Brest; mais la végétation tropicale en plus, ainsi que les crocodiles dans les rivières côtières. Nous y chargeons pour l'Europe.

J'ai eu l'ami Elio, lors de son QSO 80 mètres, avec les îles voisines et ce malgré les atmosphériques des tropiques! Les émetteurs de bord ne permettent ici que l'émission BLU sur la bande amateur 80 mètres et en télégraphie sur la bande des 14 MHz, en cas de besoin, avec les îles. Mes collègues radio et moi n'embarquons jamais de stations radioamateurs, notre travail à bord étant chargé. Beaucoup de travail bénévole pour l'équipage (volontaire d'office): vidéo - biblio - dépannage, en supplément de l'entretien des appareils radio et navigation du navire et des huit heures de quart qui se terminent à vingt-deux heures. Mais heureusement, dans ces merveilleuses escales des îles, je me débrouillais pour être libre!

Quittant Diego, nous revenons en direction d'une petite

île splendide: Nossy-Bé, appartenant à Madagascar et située à quelques dizaines de kilomètres de la Grande-Île. Nous approchons à l'aube, le spectacle matinal est encore plus beau qu'à Mayotte. Le bleuté lointain des montagnes malgaches, entrevues entre les pointes de verdure tropicales de Nossy-Bé et de la petite île toute proche de Nossy-Komba, l'île aux Lémuriens. Et le bateau glisse sur l'eau bleue de l'Océan Indien, sans une ride, comme chaque matin, de ce côté de Madagascar. Des pirogues à balanciers nous gênent un peu pour arriver au mouillage dans la baie de Hell-Ville. Ce sont des pêcheurs. D'autres pirogues à balanciers, avec de jolies voiles triangulaires, transportent familles et régimes de bananes vers les îlots voisins! Toute une animation matinale.

Donc de très bonne heure, comme chaque matin dans cette zone, j'ai écouté le bulletin météo local, transmis sur 80 mètres par l'ami Jean "Capitaine de port" à Mayotte. Notre fax décamé-

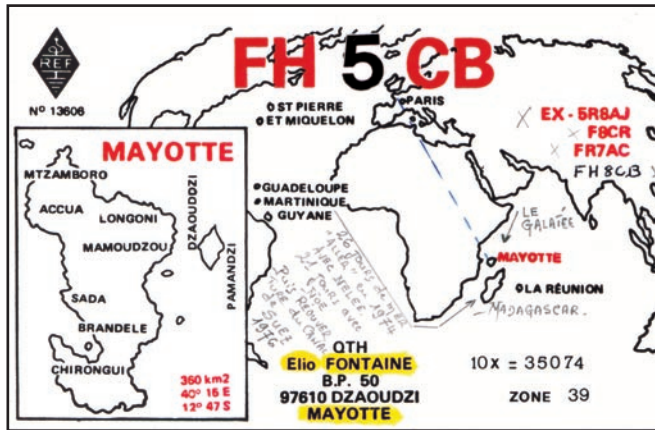

La QSL de Elio FH5CB (ex-FH8CB).

de boucler son tour de visites des côtes malgaches en trois semaines, et qui regarde l'île de la Réunion.

Une autre vacation BLU également très animée chaque matin sur le 16 MHz, fréquences navires - navires. Il s'agissait du rendez-vous des navires français de diverses sociétés fréquentant l'Océan Indien et la Mer Rouge. Par cette veille, j'ai eu le plaisir et la surprise de retrouver une voix bien connue, celle de Louis, un ami ancien de l'école des Radios de Pléneuf-Val-André (1958-59) ins-

particulier des informations sur le déroulement des opérations commerciales portuaires dans les différents pays: Afrique du Sud, Madagascar, les îles... etc.

UNE ÎLE MERVEILLEUSE : NOSSY-BÉ

Mais nous en étions à notre arrivée matinale à notre mouillage en Baie de Hell-Ville, dans la merveilleuse île de Nossy-Bé. Splendide, il n'y a pas d'autres mots! En matinée, les teintes de la mer, de la verdure des îles escarpées, voisines, toutes proches, du bleuté des hautes montagnes là-bas sur Madagascar, les petites voiles des pirogues. Un nuage blanc, accroché au sommet d'un piton, le faisant ressembler à un volcan de l'autre côté de la Baie.

La douceur de l'air de l'Océan Indien à six heures du matin... Les premières barges arrivent avec les containers. Nous venons charger des containers réfrigérés de crevettes pêchées par une société installée dans l'île. On nous indique au loin, un îlot dont les côtes sont une réserve, paradis des plongeurs qui peuvent admirer des poissons multicolores.

Le lendemain matin, promenade dans Hell-Ville, la principale localité de l'île. Petite ville devenue grosse bourgade poussiéreuse et délabrée, mais bien jolie sous ses palmiers et manguiers, avec au fond le bleu de la mer. La curieuse esplanade de l'ancienne Amirauté fran-

çaise dominant la baie, avec ses vieux canons hauts sur roues d'acier (XIXe siècle).

Parmi les plantations de cannes à sucre, le regard est attiré par de drôles de "cases" rondes, en béton, ressemblant à des igloos. Près des villages, elles servent d'abris à la population, lors du passage des cyclones. Du haut du Mont Passot, on voit de beaux lacs dans d'anciens cratères (attention aux crocodiles!). De ces lacs, descendent des canalisations pour irriguer les champs de cannes à sucre. Pas mal de Français et d'Européens en vacances dans les petits hôtels des plages Nord, mais le peu de voitures dans l'île doit être assez frustrant, empêchant de bénéficier du site de la Baie de Hell-Ville. Nous avons pu voir cependant des embarcations emmenant les touristes sur les îles voisines.

RETOUR À MAYOTTE

Dimanche matin, 16 octobre 1988, à l'aube, nous voici de retour dans le lagon de l'île Mayotte, où nous retrouvons notre pilote. Hier matin, l'escale a été bien préparée à la veille radio habituelle. Le chargement des containers est organisé, les invités sont prévenus pour le repas du dimanche midi à bord sur la rade!

Beaucoup d'ambiance vers midi, sur le bateau. Les embarcations ont emmené toute une bande d'iliens, dont Elio bien sûr. Le pilote et son épouse ainsi qu'un couple vivant sur un voilier et qui effectue un tour du monde. Apéritif chez le Commandant et repas très animé.

Elio visite la grande salle des machines, où il se rend compte des dimensions d'un piston de rechange pour le diesel principal! Piston plus haut que lui. Le local radio, mon fief, avec ses émetteurs ondes décamétriques, hectométriques et VHF et bien sûr, l'armoire 1,5 kW. La "passe-relle" avec sa chambre des cartes (d'une bonne partie



Dans l'eau chaude de la piscine du Galatée.

trique et les bulletins en télégraphie de l'île Maurice, sont à trop grande échelle pour les mouillages des îles où nous sommes. Après son bulletin matinal, l'ami Jean écoute les navires qui se rendent à Mayotte et accepte de transmettre des commissions aux agences. Puis, nous nous retrouvons à plusieurs habitués de la vacation. Bonne partie de blagues durant une vingtaine de minutes. Il y a un "particulier" sur la fréquence, un voilier qui vient

tallé au Canada, à l'Institut Maritime de Rimouski, et qui revenait l'été effectuer quelques mois de navigation sur les cargos de la Havraise. La première fois que nous nous sommes retrouvés au micro, il quittait la rade de Marseille et mon bateau se trouvait dans le Golfe d'Aden, près de Djibouti.

Cette veille 16 MHz, avait aussi pour but de fournir aux commandants de navires différents renseignements et en



Le Galatée (SNC) en Europe.

du monde), les deux radars, deux sondeurs, pilote automatique, SATNAV, etc.

CHEZ L'AMI ELIO

Dans l'après-midi, une embarcation nous dépose, Elio et moi, à quai pour reprendre la Renault 4.

Elio me fait visiter la petite Île de Pamandzi, avec son aéroport, sa station de Télécom-Sat et nous rentrons chez lui, car l'heure approche pour une excellente propagation avec l'Europe: 15h00 GMT donc, 18 heures locales à Mayotte. Elio tourne sa beam et règle son émetteur. Nous sommes en 1988. Le cycle solaire est excellent pour encore quelques années. Elio me passe le micro et va préparer les whiskies, car il fait très chaud à Mayotte.

J'ai repéré, les jours précédents, que les stations d'Europe passaient à merveille vers 15h00 GMT, sur les bandes 28 MHz et 24 MHz. En quelques minutes, des stations d'Italie du Nord me répondent aussitôt sur ces bandes et en Français, s'il vous plaît! Certaines stations prévenues par des amis en VHF ou téléphone arrivent. Puis, c'est le tour des stations françaises métropolitaines.

Elio fait tinter, au micro, les glaçons dans le whisky, lorsque j'annonce aux correspondants la température dans l'île. Bonne ambiance, nous passons sur la bande des 14 MHz (14,120 - 14,150), bande francophone du monde. La nuit tombe très vite sous les tropiques. Le soleil se couche à 18h30 locales environ. A 16h00 GMT, les liaisons sont

en général très bonnes avec l'Europe, sur le 14 MHz. Cette fois aussi beaucoup de stations. Elio est à la cuisine.

J'ai pris soin d'amener avec moi, l'une des VHF marines du bord. Mon ami Jean-Pierre, lieutenant sur sa passerelle, là-bas dans le lagon, me signale que je peux rester à la "case". En effet, le Galatée n'appareillera que demain en matinée. Excellent! Petit coup de fil en Métropole pour avoir des nouvelles de mon épouse et de ma petite famille. Le retour est dans les



L'arrivée dans la baie de Djibouti.

15 jours à Marseille. Tout va bien! Un radioamateur contacté lui a déjà téléphoné de mes nouvelles.

Soirée très agréable chez Elio et vers 22 heures, la VHF du bord me prévient que l'appareillage est avancé à 07h00, demain matin. La vedette du pilote est d'accord pour me prendre au quai à 06h00. C'est l'heure à laquelle Elio prend son bac pour son travail à l'île principale. Donc, tout va bien! Elio me passe l'ancienne chambre (climatisée) de ses enfants et à 05h00, il me secoue pour le petit-déjeuner!

La Renault 4, sur le sentier, entre les bougainvillées et palmiers, et nous nous séparons sur le port. Son bac est là, avec une foule bariolée. Espérons un autre voyage du Galatée dans ces îles! Elio me fixe un rendez-vous sur la bande 80 mètres, comme d'habitude, pour le soir. Je regagne mon bateau.

LE RETOUR

Huit heures du matin, le Galatée, sorti du lagon, vogue en Océan Indien, vers le Nord et l'Equateur. La mer est calme, splendide. Dans quinze jours, nous serons en Mer Méditerranée, à Marseille, après un arrêt de quelques heures à Djibouti.

La vie reprend son rythme des journées de mer. Pas mal de radiotélégrammes rédigés par notre Commandant, pour les agences commerciales portuaires de différents pays. Je les passais en radiotélégraphie ondes courtes,

phériques des tropiques couvrent les liaisons en bande 80 mètres.

Nos liaisons entre cargos sont excellentes en bande 16 MHz, grandes distances en matinée. Des navires sortant du Havre ou de Hambourg, nous pouvions les joindre chaque matin depuis notre zone. Les 15 jours de remontée sur l'Europe via le canal de Suez passaient très vite, car nous avons instauré un "club" à bord: "le Club Z'Oreilles". Nom créole, de l'île de la Réunion, il indiquait les Français de métropole. Il y avait dans le club, des concours de cartes, de ping-pong, de palets, de tir au pistolet et à la carabine à air comprimé, etc. Le Radio achetait les lots de concours dans les boutiques des artisans malgaches. Les soirées en mer étaient très bruyantes sur la fin, à l'approche du Canal de Suez, pour la finale du concours de palets. Palets en bois poussés sur le pont par un manche (queue spéciale en bois). Comme il faisait beau, en général le soir, dans cette région du Golfe de Suez, la finale se terminait vers minuit, avec une ambiance survoltée.

Au cours des quatre journées de mer entre l'Egypte et Marseille, le travail ne manquait pas, mais nous trouvions le temps, au cours d'un apéritif du soir, de remettre les prix de concours. Puis à Marseille, certains remontaient en congés à la maison. D'autres devaient remonter avec le bateau, charger dans les ports du Nord de l'Europe et donc certains effectuaient deux voyages d'Océan Indien, avant de rentrer chez eux.

Cette fois, le 2 novembre 1988, je pris l'avion de Marseille à Paris, avec quelques autres, pour notre Bretagne natale et nous avons même passé les fêtes de fin d'année en famille, avant de rejoindre un autre bateau, pour d'autres régions des Mers du Sud.

Joseph de l'ESPINAY,
F6GGG

COMPLETEZ VOTRE EQUIPEMENT

WATT/ROS-METRES

DIAMOND
ANTENNA

Limités mais pas égalés !



| Référence | Type | Fréquences | Calibre | Affichage | Prix |
|-----------|----------|--|---------------|-------------------------|--------|
| SX-100 | de table | 1,8-60 MHz | 30/300/3000 W | à aiguille | 175,83 |
| SX-20C | de poche | 3,5-30 MHz + 50-54 MHz + 130-150 MHz | 30/300 W | 2 aiguilles croisées | 83,00 |
| SX-200 | de table | 1,8-200 MHz | 5/20/200 W | à aiguille | 74,50 |
| SX-600 | de table | 1,8-160 MHz + 140-525 MHz | 5/20/200 W | à aiguille | 142,00 |
| SX-1000 | de table | 1,8-160 MHz + 430-1300 MHz | 5/20/200 W | à aiguille | 225,00 |
| SX-20P | de poche | 140-150 MHz | 15/60 W | à aiguille | 75,14 |
| SX-27P | de poche | 140-150 MHz + 430-450 MHz | 15/60 W | à aiguille | 85,57 |
| SX-40C | de poche | 144-470 MHz | 15/150 W | 2 aiguilles croisées | 79,00 |
| SX-400 | de table | 140-525 MHz | 5/20/200 W | à aiguille | 83,50 |
| SX-70P | de table | 430-450 MHz | 15/60 W | à aiguille | 75,14 |

ANTENNES et ROTORS

hy-gain
by Telex

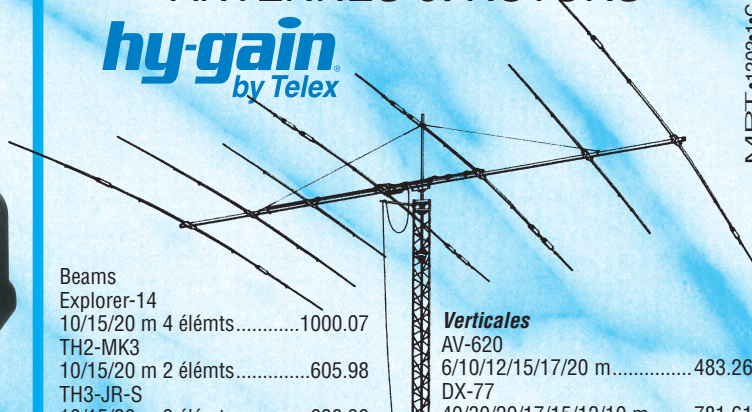

MRT-1202-10C

| Beams | | Verticales | |
|-------------|-----------------------------------|------------|-----------------------------|
| Explorer-14 | 10/15/20 m 4 éléments..... | 1000.07 | |
| TH2-MK3 | 10/15/20 m 2 éléments..... | 605.98 | |
| TH3-JR-S | 10/15/20 m 3 éléments..... | 628.39 | |
| TH3-MK4 | 10/15/20 m 3 éléments..... | 811.03 | |
| TH5-MK2 | 10/15/20 m 5 éléments..... | 1293.68 | |
| TH7-DX | 10/15/20 m 7 éléments..... | 1506.50 | |
| TH11-DX | 10/12/15/17/20 m 11 éléments..... | 2003.48 | |
| | | | AV-620 |
| | | | 6/10/12/15/17/20 m..... |
| | | | 483.26 |
| | | | DX-77 |
| | | | 40/30/20/17/15/12/10 m..... |
| | | | 781.61 |
| | | | DX-88 |
| | | | 80/40/30/20/17/15/12/10 m.. |
| | | | 645.62 |
| | | | 12-AVQ |
| | | | 20/15/10 m..... |
| | | | 212.82 |
| | | | 14-AVQ |
| | | | 40/20/15/10 m..... |
| | | | 296.82 |
| | | | 18-VS |
| | | | 80/40/20/15/10 m..... |
| | | | 141.02 |

Les ACCESSOIRES de la STATION



MFJ-1778
Dipole
10/12/15/17/20/30/40/80 m
type G5RV..... 72.87

MFJ-890
Indicateur de propagation. Affiche l'activité des balises du réseau international sur 14/18/21/24/28 MHz. Synchronisation manuelle ou horloge www..... 180.00

MFJ-1795
Verticale 40/20/15/10 m pour espace réduit. Hauteur ajustable 2/3 m..... 255.00

MFJ-4103
Alimentation fixe 13,8 Vdc 2,9 A à découpage pour FT-817et TX QRP 70.00

MFJ-890
Indicateur de propagation. Affiche l'activité des balises du réseau international sur 14/18/21/24/28 MHz. Synchronisation manuelle ou horloge www..... 180.00

MFJ-461
Décodeur CW sans connexion. Fonctionne instantanément en le plaçant à proximité du haut-parleur de votre récepteur.....144.06

MFJ-259B (HF/VHF)
MFJ-269 (HF/UHF)
pour régler les antennes, les lignes, les réseaux

MFJ-267 Charge HF/54 MHz 100 W + wattmètre à aiguilles croisées.....225.00

ANTENNES

CUSHCRAFT
COMMUNICATIONS ANTENNAS

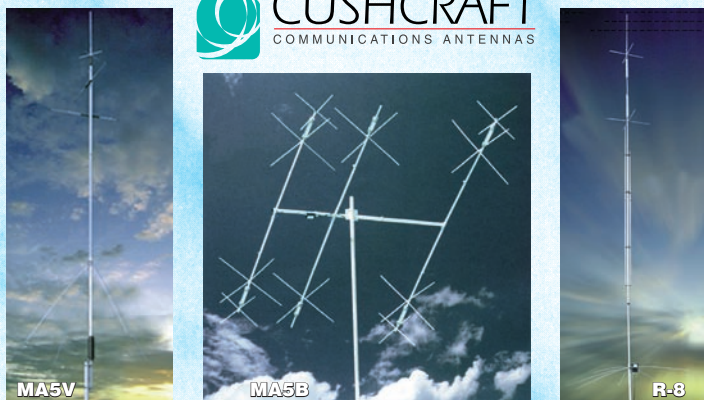

| Beams | |
|-------|---------------------------------------|
| A3S | 10/15/20 m 3 éléments.....749.00 |
| A3WS | 12/17 m 3 éléments.....619.00 |
| A4S | 10/15/20 m 4 éléments.....879.00 |
| MA5B | 10/12/15/17/20 m 1/2 éléments..490.00 |
| TEN-3 | 10 m 3 éléments.....329.00 |
| X-7 | 10/15/20 m 7 éléments.....1190.00 |

| Verticales | |
|------------|-------------------------------------|
| AR-10 | 10 m.....129.00 |
| MA5V | 10/12/15/17/20 m.....385.00 |
| R-8 | 6/10/12/15/17/20/30/40 m.....807.00 |
| R-6000 | 6/10/12/15/17/20 m.....564.00 |

Prix en euros TTC au 01/01/2003, port en sus



GENERALE ELECTRONIQUE SERVICES

205, rue de l'Industrie - Zone Industrielle - B.P. 46 - 77542 SAVIGNY-LE-TEMPLE Cedex
Tél. : 01.64.41.78.88 - Télécopie : 01.60.63.24.85 - Minitel : 3617 code GES
<http://www.ges.fr> — e-mail : info@ges.fr

G.E.S. - MAGASIN DE PARIS : 212, avenue Daumesnil - 75012 PARIS - TEL. : 01.43.41.23.15 - FAX : 01.43.45.40.04

G.E.S. OUEST : 1 rue du Coin, 49300 Cholet, tél. : 02.41.75.91.37 G.E.S. COTE D'AZUR : 454 rue Jean Monet - B.P. 87 - 06212 Mandelieu Cedex, tél. : 04.93.49.35.00 G.E.S. LYON : 22 rue Tronchet, 69006 Lyon, tél. : 04.78.93.99.55 G.E.S. NORD : 9 rue de l'Alouette, 62690 Estrée-Cauchy, tél. : 03.21.48.09.30

Prix revendeurs et exportation. Garantie et service après-vente assurés par nos soins. Vente directe ou par correspondance aux particuliers et aux revendeurs. Nos prix peuvent varier sans préavis en fonction des cours monétaires internationaux. Les spécifications techniques peuvent être modifiées sans préavis des constructeurs.

Carnet de trafic

Vos infos, avant le 1er de chaque mois (pour le mois suivant) à :
MEGAHERTZ magazine - 9, rue du Parc 35890 LAILLÉ • Téléphone du
lundi au vendredi de 9h30 à 12h **N° Indigo 0 820 366 065**
0,12 € TTC / MN
Fax 02 99 42 52 62 • Mail: redaction@megahertz-magazine.com
 Auteur de la rubrique: Maurice CHARPENTIER, F5NQL (e-mail en fin de rubrique)

EVÈNEMENT : BRAVO LES FILLES !

Depuis le mois de février, vous avez peut-être contacté en CW vers 6 ou 7 mots minute, Mattie Clauson, KD7TYN, à moins que vous n'avez fait un QSO avec Oil, E21ZI sur 20 mètres également en CW. Certains diront bof ! des indicatifs courants, à quoi bon vouloir les contacter à tout prix, il y a mieux à faire avec d'autres expéditions rares. Rares justement, voici pourquoi nous mettons à l'honneur les titulaires de ces indicatifs aujourd'hui.



Mattie (photo 1) a passé sa deuxième licence (général) en janvier et a reçu l'indicatif KD7TYN. Elle est âgée aujourd'hui de 6 ans et elle avait passé sa première licence (technicien) en juillet 2002; son premier indicatif était KD7SDF.

C'est la quatrième génération de radioamateurs dans la famille. Ses parents sont Tim et Charlotte (AC7SP et KD7QZB).

Quant à E21ZI, il s'agit de Oil (photo 2), qui vient tout juste de souffler ses 8 bougies. Vous la trouvez régulièrement sur 20 mètres en CW. Elle aussi est la fille de radioamateurs; ses parents sont Long HS2CRU, et Pitsamai HS2KPB.



ASSEMBLÉES GÉNÉRALES, SALONS, INDICATIFS SPÉCIAUX, ANNIVERSAIRES :

CANADA

A écouter du 20 au 23 juin, la station du Radio-Club Marconi de Terre-Neuve, sera active sur 60 mètres. Indicatif: VO1MRC*. QSL directe ou via bureau à l'attention de VO1NA.

Pour le 10ème anniversaire des télécommunications militaires canadiennes, Robert, VE3UUH*, Rick, VE3KYG, John, VA3JPS, Keith, VE3JKC, Bill, VE3WCE et François, VE3GID seront VC3MCC du 27 juin au 4 juillet. La QSL est un diplôme que vous pouvez obtenir contre la somme de

4 dollars USA, jointe à votre carte, adressée à VE3UUH.

Pour cet anniversaire, les amateurs canadiens pourront changer leur préfixe entre le 1er juillet et le 31 août comme suit: XM pour tous les VE, XL pour tous les VA, XN pour tous les VO et XO pour tous les VY.

RUSSIE

110ème ANNIVERSAIRE DE LA VILLE DE NOVOSSIBIRSK :

UE9OWQ et UE9ORQ seront actifs pour le 110ème anni-

Concours HF

JUIN 2003

| DATE | HEURE UTC | NOM DU CONCOURS | MODES/CLASSES |
|-------|-------------|--|--------------------|
| 01 | 0900 - 1800 | Worked All Britain 160/80/40m | SSB |
| 02/06 | 0000 - 2400 | Semaine AGCW | CW |
| 03 | 0100 - 0300 | ARS Spartan Sprint | CW en QRP |
| 07 | 0800 - 1400 | VK / Trans-Tasmanienne | CW |
| 07 | 0900 - 1300 | MF Weekend 2003 | CW |
| 07/08 | 1000 - 0800 | Iles Baléares 2003 | CW/SSB |
| 07/08 | 1500 - 1459 | IARU Region 1 Field Day | CW |
| 07/08 | 1500 - 1500 | RSGB National Field Day | CW |
| 07 | 1800 - 2359 | TAC QRP CW - QRP | |
| 08 | 1500 - 1800 | MF Weekend 2003 | SSB |
| 14/15 | 0000 - 2400 | ANARTS WW RTTY/Digital Contest | RTTY/Digitaux |
| 14 | 0000 - 2400 | Coupe du Portugal | SSB |
| 14/15 | 0000 - 1600 | WW South America (1 - 231) | CW |
| 14 | 1100 - 1300 | Asia-Pacific Sprint | SSB/20m/15m |
| 14/16 | 1800 - 0300 | ARRL VHF de juin | CW/SSB |
| 15 | 0600 - 1600 | Journée Nationale des Moulins Français | CW/SSB, HF/VHF/UHF |
| 15 | 0900 - 1600 | PW QRP | 2m/Mixte/3w max. |
| 19 | 1000 - 1030 | COQC Scramble | CW en QRP |
| 21/22 | 0000 - 2400 | All Asian DX Contest | CW |
| 21/22 | 0000 - 2400 | SMIRK QSO Party | SSB/CW 6m |
| 21 | 0800 - 2200 | EUCW Journée à la Pioche (SKD) | CW |
| 21 | 1600 - 1900 | AGCW VHF Contest | 144 MHz |
| 21 | 1900 - 2100 | AGCW UHF Contest | 432 MHz |
| 22 | 0600 - 1200 | DIE (Îles espagnoles) | CW/SSB/RTTY |
| 28/29 | 1200 - 1200 | SP-QRP International | CW/ |
| 28/29 | 1400 - 1400 | Marconi Memorial Contest HF | CW |
| 28/29 | 1800 - 1800 | Coupe du Roi d'Espagne (1 - 242) | SSB |

En italiques : règlement ci-après.
 (1 - xxx) Règlement déjà paru dans Mégahertz.

versaire de la fondation de la capitale de la Sibérie, Novosibirsk, du 28 au 30 juin. QSL via UA9ORQ.

FRANCE

WORLD LIGHTHOUSE :

L'assemblée générale du World Lighthouse (WLH), se tiendra les 13 et 14 juin 2003, au Pouliguen, avec prolongation hors convention le 15 juin (voir programme dans Mégahertz de mai).

DÉPARTEMENT DE LA MANCHE :

N'oubliez pas TM6JUN, actif depuis divers lieux dont Omaha Beach et Sainte Mère Eglise, à l'occasion du 59ème anniversaire du débarquement en Normandie, entre le 1er et le 9 juin. Toutes bandes HF sauf 30 mètres en CW et SSB. QSL manager F5RJM. La station VHF sera, quant à elle, TM6JDD pendant la Coupe de France VHF. QSL via F40OQ.

Le week-end du 12/13 juillet 2003 se déroulera le concours IARU HF. A cette occasion, une organisation se met en place pour une participation représentative et efficace de la France.

TMOHQ est l'indicatif spécial attribué au REF-Union pour ce concours international de 24 heures IARU HF World Championship. Les stations officielles (Head-Quarters) des associations nationales membres de l'IARU ont un statut très particulier :

- elles comptent comme multiplicateur;
- elles peuvent opérer en multi-opérateurs, multi-émetteurs, multi-modes, multi-sites (on dira M4);
- elles ont un classement particulier;
- le report envoyé à chaque QSO est le sigle de l'association, soit REF dans notre cas.

En 1999, 22 opérateurs répartis dans 7 stations aux quatre coins de la France ont participé pour la première fois dans cette catégorie qui représente un réel effort d'équipe. Pour un coup d'essai et une préparation assez brève, les résultats furent très honorables car TMOHQ termine à la 7e place mondiale, précédée par les mastodontes des associations IARU telles le DARC, VERON et celles des pays de l'Est, tous très présents et habi-

tués à cette catégorie vraiment spéciale.

Ce contest a également été le support aux 4 éditions du WRTC (1990, 96, 2000 et 2002).

Dans cette catégorie, les stations HQ activent avec le même indicatif :

- modes CW et SSB simultanés;
 - 6 bandes HF (160, 80, 40, 20, 15 et 10m) simultanées;
 - 1 seul signal par bande et par mode;
- soit un minimum de 12 stations depuis plusieurs (jusqu'à 12) emplacements différents à l'intérieur de la même entité DXCC.

En 1999, 28 stations HQ ont participé. Cette année, une plus grande infrastructure se met en place côté français et nous avons besoin de vous tous, radioamateurs, pour nous apporter votre soutien en appelant TMOHQ pendant ce week-end sur le plus grand nombre de bandes et dans les 2 modes, même avec vos plus petits moyens. Nous devons montrer que nous savons être présents massivement, sur les 6 bandes, dans le seul but de pousser les opérateurs à faire un excellent score pour la France. Qu'on se le dise et merci d'avance pour votre soutien.

Info F5NLY

DEUX MANIFESTATIONS DANS LE DÉPARTEMENT DE LA SARTHE :

A l'occasion du festival des Arts et des Technologies, la station **TMOAR** sera active essentiellement de 10 à 40 mètres SSB. QSL via F5TJC en direct ou via le bureau. Pour la 71ème édition des 24 heures du Mans, **TM6ACO** sera actif du 7 au 15 juin. QSL via F6KFI * directe ou via le bureau.

LONS LE SAULNIER :

Dom, **F5SJB** est **TM5CW** jusqu'au 7 juin. Les contacts comptent pour le diplôme de la Ville de Lons-le-Saul-

nier. QSL directe ou via le bureau. Enfin, à l'occasion de la Gaypride française, Jean-Marie, **F8IXZ** sera actif en HF et principalement en CW avec l'indicatif **TMOGAY** du 20 juin au 4 juillet. QSL via **F8IXZ**, directe ou bureau.

ITALIE

L'indicatif **IR3IDO** est activé jusqu'au 15 juin pour la commémoration du 75ème anniversaire de l'expédition au pôle nord du général Nobile. Comme beaucoup s'en souviennent, la radio fut l'instrument primordial de recherche et de sauvetage des expédi-

ABONNEZ-VOUS A MEGAHERTZ

EUCW STRAIGHT KEY DAY

Il ne s'agit pas d'un concours (d'où l'utilisation du 10 MHz), mais d'une rencontre entre adeptes du trafic CW à la Pioche.

Les QSO sont de forme traditionnelle. Le comité d'organisation parle de "Ragchewing", vous êtes donc invités à "tailler une bavette" avec chacun de vos correspondants.

1) Appel :
CQ EUCW SKD

2) Fréquences :
3540-80, 7020-40, 10105-125 et 14010-030 kHz.

Vous devez voter pour désigner le meilleur "Piocheur".

En fonction du nombre de QSO réalisés dans la journée, vous disposez de :

- 4 droits de vote pour 11 QSO et plus

- 3 droits de vote entre 9 et 11 QSO
- 2 droits de vote entre 6 et 8 QSO
- 1 droit de vote entre 3 et 5 QSO.

Quel que soit le nombre de droits de vote dont vous disposez, ils vont à une seule station.

Chacun est tenu d'adapter sa vitesse de manipulation sur celle du plus lent.

Des diplômes et certificats récompensent ceux qui ont reçu au moins trois voix. Envoyer la liste des QSO (indicatif, heure, bande), un descriptif de votre "Pioche" (marque, numéro, année ou plan si fabrication maison) et les anecdotes et vos votes à :

SM3BP
Olle Berglund, Hartsv. 10, S-820 22 Sandarne.
E-mail : sm3bp@tiscali.se.



tionnaires qui avaient survécu au désastre du dirigeable "Italia". QSL via bureau.

POLOGNE

Les membres du Radio Club **SP4KSY**, sont **HF6500** jusqu'au 31 juillet pour célébrer le 650ème anniversaire de la fondation de la ville de Olsztyn. QSL via **SQ4NR***, directe ou via le bureau.

HF6UE est actif jusqu'au 19 juin pour célébrer l'accession

de la Pologne à la Communauté européenne. QSL via le bureau à l'attention de **SP6ZDA**.

TURQUIE FOOTBALL

Sergei **REBROV**, **MOSDX**, grand amateur de concours et footballeur professionnel a été transféré du club des London Spurs au club turc de Fenerbahce. Son nouvel indicatif est **TA2ZF**. QSL selon instructions.

JOURNÉE NATIONALE DES MOULINS

Le but est de participer à la journée nationale des Moulins de France, promouvoir le diplôme des Moulins et contribuer à la connaissance de notre patrimoine.



1) - Modes:

SSB et CW. Les contacts via relais ou satellite ne sont pas admis.

2) - Bandes:

80 à 10 m, (sauf bandes WARC), 2 m et au-dessus.

3) - Catégories:

A - Opérateurs de moulins. Une seule activité, demande de référence obligatoire avant le 15/06/03 auprès du correspondant départemental ou du DMF Manager.

B - Autres opérateurs et SWL.

4) - Echanges:

Opérateur de moulin, RST + Référence.

Opérateur français RST + N° de département.

Opérateur hors de France RST.

Opérateur VHF, RST + N° de département et carré locator.

5) - Points:

Moulin = 5
Station française = 1
Station spéciale TMxyyy = 10

Autres stations = 2
Station hors Europe = 5

6) - Coefficients multiplicateurs (par QSO) et par bande:

80 - 40 m = coefficient 1
20 m = coefficient 3
15 m = coefficient 4
10 m = coefficient 5
VHF = 1 point du km
UHF = 2 points du km
Total = points QSO x (Multiplicateurs points x Multiplicateurs bande).

7) Comptes-rendus:

Envoi du compte-rendu avant le 1/09/03 à F5PEZ.

Rédiger un compte-rendu par bande, avec les renseignements habituels et ceux spécifiques à ce concours:

- Heure UTC, indicatif du correspondant, bande, RS(T) envoyés et reçus, N° de référence ou N° de département, locator (VHF/UHF), points et nouveaux multiplicateurs.
- Rédiger une feuille récapitulative, avec nom, prénom, adresse, catégorie, nombre de QSO, et liste des multiplicateurs par bandes et mode.

Note: Un même moulin contacté en CW et SSB, compte pour deux multiplicateurs moulin sur chaque bande. Les QSO en VHF ne sont pas cumulables avec ceux en HF.

8) Récompenses:

Des récompenses seront attribuées aux meilleurs de chaque catégorie.

Tous renseignements complémentaires à demander auprès de F5PEZ (nomenclatures) ou à f5pez@wanadoo.fr

A cette occasion, André, F5PEZ animera TM1JNM et QSL via F5PEZ.

MARCONI MEMORIAL HF

1) Catégories:

Mono-opérateur
Multi-opérateurs

- Sous catégories:
QRO maximum 100 watts
QRP maximum 5 watts.

2) Bandes et modes:

CW exclusivement de 160 à 10 mètres en respectant les plans de bande IARU. La règle des 10 minutes de présence avant changement de bande s'applique à tous.

3) Echanges:

RST plus n° de QSO à partir de 001.

4) QSO/Points:

Chaque QSO compte 1 point.



5) Multiplicateurs:

Chaque contrée éligible au CQWW, une fois par bande.

6) Points totaux:

Faire la somme des points et multiplier par la somme des multiplicateurs.

7) Comptes-rendus, récapitulatifs:

Les comptes-rendus sont standard et le récapitulatif indique les nom, prénoms, indicatif, catégorie et sous catégorie, nombre de QSO, de multiplicateurs, points et total général. Indiquer également son adresse complète.

Les comptes-rendus électroniques sont acceptés au format ASCII; ils sont adressés avant le 25 juillet au correcteur soit par disquette 3"1/2 ou par fichier attaché à un e-mail.

Des commentaires, photos anecdotes sont également appréciés. Un logiciel spécifique peut être téléchargé à <http://www.qsl.net/ik6ptj/marconi.htm>.

8) Limite d'envoi au correcteur:

Envoyer les comptes-rendus pour le 25 juillet à:
ARI sez.di Fano
PO Box 35
61032 FANO (PS) Italie
ou par
E-mail à: ik6ptj@qsl.net.

9) Récompenses:

Une plaque et un diplôme sont attribués au score le plus important dans chaque catégorie et sous-catégorie. Un diplôme sera attribué aux quatre suivants. Le vainqueur de la catégorie mono-opérateur, deviendra automatiquement membre du Marconista Club Loano s'il ne l'est pas déjà.

COMPTES-RENDUS DE CONCOURS

Si vous avez participé aux concours suivants, n'oubliez pas d'envoyer vos comptes rendus au correcteur pour le:

| | |
|--------------------------------------|-------------|
| WPX CW..... | 25 juin |
| Journée Européenne des Châteaux..... | 30 juin |
| Coupe d'Espagne CW..... | 25 juin |
| ARI International..... | 5 juin |
| CQ MIR..... | 1er juillet |
| FISTS Spring Sprint..... | 10 juin |



RESULTATS DE CONCOURS

CHALLENGE SWL 2002, 28 MHZ SSB

| Indicatif | DXCC | Etats/Provinces W/VE | Points | Total |
|--------------|------|----------------------|--------|-----------|
| 1 - ONL-383 | 108 | 54 | 1199 | 6.992.568 |
| 3 - ONL-908 | 73 | 60 | 916 | 4.012.080 |
| 7 - ONL-3058 | 57 | 41 | 688 | 1.607.856 |
| 8 - F-12921 | 64 | 31 | 565 | 1.120.960 |
| 15 - F-9780 | 21 | 27 | 321 | 182.007 |

ARRL 160 MÈTRES 2002

| Indicatif | Score | QSO | Multi | Ops |
|-----------|--------|-----|-------|-------------------------------------|
| VE2OJ | 137280 | 853 | 80 | (VE3EDR, VE3FFK, VE3NJ, VE3OP, ops) |
| FM5GU | 121804 | 837 | 74 | |
| VE2RA | 57660 | 468 | 60 | |
| VE2AWR | 17220 | 211 | 41 | |
| N6SL (LA) | 8398 | 109 | 38 | |
| VE2OWL | 736 | 23 | 16 | |
| F6IRF | 280 | 14 | 10 | |
| F5RAB | 198 | 11 | 9 | |
| HB9AAD | 32 | 4 | 4 | |

25TH ARRL INTERNATIONAL EME 2002

INDICATIF, TOTAL, QSO, MULTIPLICATEURS, ET BANDES: (A= 50 MHZ, B = 144 MHZ, D = 432 MHZ, E = 1296 MHZ, F = 2304 MHZ, I = 10 GHZ).

Mono-opérateur multi-bandes:

| | | | | |
|-------------------|---------|----|----|---|
| F2TU (2ème monde) | 597 800 | | | |
| | | 26 | 17 | D |
| | | 51 | 26 | E |
| | | 10 | 9 | F |
| | | 4 | 3 | H |
| | | 7 | 6 | I |

Mono-opérateur 432 MHz

| | | | | |
|---------|--------|----|----|---|
| ON5OF | 18 000 | 15 | 12 | D |
| F/ON5OF | 8 800 | 11 | 8 | D |

Mono-opérateur, 1296 MHz

| | | | | |
|--------|---------|----|----|---|
| HB9BBD | 182 700 | 63 | 29 | E |
| F5HRY | 36 800 | 23 | 16 | E |
| F6ETI | 4 800 | 8 | 6 | E |

Mono-opérateur, 10 GHz

| | | | | |
|-------|-------|---|---|---|
| F6KSX | 6 300 | 9 | 7 | I |
|-------|-------|---|---|---|

Multi-opérateur Multibandes

| | | | | |
|-----------------------|-----------|-----|----|---|
| HB9Q (HB9CRQ, HB9DBM) | 2 116 000 | | | |
| | | 123 | 40 | B |
| | | 57 | 28 | D |
| | | 50 | 24 | E |

Multi-opérateur 432 MHz

| | | | | |
|---------------------------------|---------|----|----|---|
| HB9JAW(+PA3BZO, HP9JBL, HB9FAP) | 129 600 | 48 | 27 | D |
|---------------------------------|---------|----|----|---|

070 CLUB PSK31 2003

| Place | Indicatif | QSO | Multi | Points |
|-------|-----------|-----|-------|--------|
| 6 | F6IRF | 212 | 56 | 11 872 |
| 23 | F5RD | 95 | 39 | 3 705 |
| 71 | ON4CAS | 28 | 19 | 532 |
| SWL | | | | |
| 1 | F-16527 | 378 | 155 | 58 590 |

WORKED ALL EUROPE 2002 CW

(Dans l'ordre: INDICATIF, POINTS TOTAUX, QSO, QTC, MULTIPLICATEURS)

Mono-opérateur Europe

| | | | | | |
|--------|------|---------|-----|-----|-----|
| FRANCE | F5IN | 357 749 | 602 | 441 | 343 |
|--------|------|---------|-----|-----|-----|

LUXEMBOURG

| | | | | |
|-------|-------|-----|---|----|
| LX1NO | 6 600 | 100 | 0 | 66 |
|-------|-------|-----|---|----|

SUISSE

| | | | | |
|--------|--------|-----|---|-----|
| HB9CZF | 16 128 | 126 | 0 | 128 |
|--------|--------|-----|---|-----|

Mono-opérateur, basse puissance Europe

| | | | | | |
|----------|---------|---------|-----|-----|-----|
| BELGIQUE | ON4IT/A | 248 400 | 322 | 06 | 306 |
| | ON5ZO | 180 840 | 328 | 357 | 264 |
| | ON4ADZ | 70 263 | 199 | 134 | 211 |
| | ON4XG | 40 906 | 218 | 8 | 181 |
| | ON4KVA | 2 208 | 46 | 0 | 48 |

FRANCE

| | | | | | |
|--|---------|--------|-----|---|-----|
| | F5ICC | 24 768 | 166 | 6 | 144 |
| | F6FTB/P | 15 996 | 124 | 0 | 129 |

SUISSE

| | | | | | |
|--|--------|---------|-----|-----|-----|
| | HB9DCM | 196 700 | 402 | 298 | 281 |
| | HB9ARF | 102 600 | 311 | 69 | 270 |
| | HB9AYZ | 22 172 | 97 | 144 | 92 |

Mono-opérateur, basse puissance hors d'Europe

CANADA

| | | | | | |
|--|--------|---------|-----|-----|-----|
| | VE2AWR | 120 393 | 318 | 319 | 189 |
| | VE2XAA | 40 469 | 144 | 139 | 143 |
| | VE2HLS | 648 | 27 | 0 | 24 |

MAROC

| | | | | | |
|--|---------------|-------------|-----|-----|-----|
| | CN2PM (G3WQU) | 623 700 842 | | 808 | 378 |
| | CN8YR | 84 568 | 351 | 331 | 124 |

RÉUNION

| | | | | | |
|--|-------|---------|-----|-----|-----|
| | FR5FD | 455 500 | 908 | 914 | 250 |
|--|-------|---------|-----|-----|-----|

SWL

| | | | | | |
|----------|--------|--------|----|----|-----|
| BELGIQUE | ONL383 | 11 130 | 75 | 31 | 105 |
|----------|--------|--------|----|----|-----|

WORKED ALL EUROPE 2002 SSB

(Dans l'ordre: INDICATIF, POINTS TOTAUX, QSO, QTC, MULTIPLICATEURS)

Mono-opérateur Europe:

LUXEMBOURG

| | | | | | |
|--|-------------------|---------|-----|-------|-----|
| | LX7I (Op. LX2AJ) | 838 530 | 831 | 863 | 495 |
| | LX5A (Op. DL9NEI) | 770 377 | 674 | 1 065 | 443 |
| | LX1NO | 269 660 | 690 | 280 | 278 |

Mono-opérateur, basse puissance Europe

BELGIQUE

| | | | | | |
|--|--------|---------|-----|-----|-----|
| | ON4ADZ | 138 932 | 231 | 508 | 188 |
| | ON4KVA | 816 | 24 | 0 | 34 |

FRANCE

| | | | | | |
|--|---------|--------|-----|----|-----|
| | F6FJE | 54 252 | 180 | 94 | 198 |
| | F/DJ6OZ | 6 864 | 78 | 0 | 88 |

SUISSE:

| | | | | | |
|--|--------|--------|----|-----|----|
| | HB9AYZ | 12 078 | 57 | 126 | 66 |
|--|--------|--------|----|-----|----|

Mono-opérateur, basse puissance hors d'Europe

CANADA

| | | | | | |
|--|-----------------|--------|-----|-----|-----|
| | CK2AWR (VE2AWR) | 93 939 | 270 | 273 | 173 |
| | VE2OWL | 9 588 | 71 | 70 | 68 |

MAROC

| | | | | | |
|--|-------|-----------|------|------|-----------------------|
| | CN8KD | 1 370 543 | 1732 | 1267 | 457 (Top ten Afrique) |
|--|-------|-----------|------|------|-----------------------|

SWL

| | | | | | |
|----------|--------|---------|-----|-----|-----|
| BELGIQUE | ONL383 | 317 688 | 408 | 243 | 488 |
|----------|--------|---------|-----|-----|-----|

WORKED ALL EUROPE 2002 RTTY

(Dans l'ordre: INDICATIF, POINTS TOTAUX, QSO, QTC, MULTIPLICATEURS)

Mono-opérateur Europe

FRANCE

| | | | | | |
|--|-------|---------|-----|---|-----|
| | F6AUS | 148 920 | 408 | 0 | 365 |
|--|-------|---------|-----|---|-----|

Mono-opérateur, basse puissance, Europe

BELGIQUE

| | | | | | |
|--|--------|---------|-----|-----|-----|
| | ON4ADZ | 253 598 | 297 | 554 | 298 |
| | ON4CHT | 154 030 | 422 | 0 | 365 |

FRANCE

| | | | | |
|-------|---------|-----|-----|------------------|
| F6FJE | 523 260 | 606 | 420 | 510 (8ème monde) |
| F6FTB | 30 264 | 155 | 39 | 156 |
| F6IRG | 19 440 | 180 | 0 | 108 |

SUISSE

| | | | | |
|--------|--------|-----|----|-----|
| HB9DCM | 24,254 | 121 | 60 | 134 |
|--------|--------|-----|----|-----|

Mono-opérateur, basse puissance, Europe

CANADA

| | | | | |
|--------|--------|-----|-----|-----|
| VE2OWL | 51 544 | 128 | 251 | 136 |
| VE2FFE | 6 020 | 70 | 0 | 86 |

VIETNAM

| | | | | |
|-----------------|-------|----|---|----|
| 3W2LWS (WA1LWS) | 2 666 | 43 | 0 | 62 |
|-----------------|-------|----|---|----|

Multi-opérateur hors d'Europe

GUINÉE

| | | | | |
|-------|---------|------|-----|------------------|
| 3XY7C | 734 350 | 1236 | 310 | 475 (2ème monde) |
|-------|---------|------|-----|------------------|

SWL Europe

BELGIQUE

| | | | | |
|--------|---------|-----|-----|-----|
| ONL383 | 591 192 | 673 | 279 | 621 |
|--------|---------|-----|-----|-----|

Diplômes

DXCC

De Bill Moore, NC1L, ARRL DXCC Manager:

1) Opérations validées :

Afghanistan: YA1BV, YA1CQ, YA1JA - 14 nov. 2002 au 31 mars 2003.
Ducie 2003: VP6DIA.

Nepal: 9N7DX - 22 avril au 19 juin 2003.

Ouganda: 5X1CW - Licence renouvelée jusqu'en fin février 2004.

Tchad: TT8ZZ.

2) Opérations validées automatiquement :

Les opérations effectuées par les amateurs faisant partie des forces militaires américaines et britanniques en Irak seront automatiquement validées pour autant qu'elles aient reçu l'approbation de leurs commandements respectifs.

Pour les autres, la soumission de documentation est toujours exigée. (Voir liste des opérateurs dans trafic DX).

IOTA (G3KMA)

30 mars et 30 avril 2003

Nouvelles références attribuées :

| | | |
|-----------|-----|---|
| AS-167/Pr | XZ | Irrawaddy / Yangon / Pegu (Myanmar) |
| NA-223 | HR | Gracias a Dios (Honduras) |
| OC-259 | V63 | Attoll Nukuoro (Micronesie) |
| OC-260 | V63 | Attoll Oroluk (Micronesie) |
| OC-261/Pr | VK5 | Australie Sud groupe centre ouest (Australie) |
| AF-093/Pr | J5 | Côte de Guinée Bissau (Guinée-Bissau) |
| NA-224/Pr | XE1 | Groupe sud Etat de Veracruz (Mexique) |
| OC-251 | VK3 | Australie Sud groupe centre (Australie) |
| OC-258/Pr | P2 | Papouasie Nlle Guinée Iles de la côte nord (Papouasie Nlle Guinée) |

Références provisionnées

| | | |
|-----------|-----|---|
| AF-093/Pr | J5 | Côte de Guinée-Bissau (Guinée-Bissau) |
| AS-167/Pr | XZ | Irrawaddy / Yangon / Pegu (Myanmar) |
| NA-223/Pr | HR | Gracias a Dios (Honduras) |
| NA-224/Pr | XE1 | Groupe sud Etat de Veracruz (Mexique) |
| OC-256/Pr | P2 | Kilinaillau (Tulun) (Papouasie Nlle Guinée) |
| OC-257/Pr | P2 | Nuguria (Papouasie Nlle Guinée) |
| OC-258/Pr | P2 | Papouasie Nlle Guinée Iles de la côte nord |

(Papouasie Nlle Guinée)

| | | |
|-----------|-----|---|
| OC-259/Pr | V63 | Attoll Nukuoro (Micronesie) |
| OC-261/Pr | VK5 | Australie Sud groupe centre ouest (Australie) |

Opérations validées au 30 avril

| | | |
|--------|----------|---|
| AF-064 | ZS1RBN | Robben (avril 2003) |
| NA-167 | XF1KEI | Pelicano (févr. 2003) |
| NA-223 | HQ8V | Vivorillo Cays (mars 2003) |
| OC-035 | YJOAOW | Efate (mars 2002) |
| OC-092 | 4D2B | Calayan, Babuyan (mars 2003) |
| OC-097 | 5W0PM | Samoa (févr. 2002) |
| OC-120 | DX0C | Cuyo, Cuyo (mars 2003) |
| OC-128 | DU1JXP/P | Palawan (mars 2003) |
| OC-226 | V63DT | Mwokil Atoll, Mwokil and Pingelap Atolls (avril 2003) |
| OC-237 | YC3MM/P | Madura (déc.2002) |
| OC-242 | YE8A | Rajuni Kecil, Taka' Bonerate (mars 2003) |
| OC-251 | VI3JPIL | Julia Percy (sept. 2002) |
| OC-259 | V60A | Nukuoro Atoll (mars 2003) |
| OC-260 | V60Z/P | Oroluk Atoll (avril 2003) |
| SA-085 | 3G1P | Pan de Azucar (mars 2003) |

Opérations en attente de validation (documents à fournir)

| | | |
|-----------|---------------|----------------------------|
| AF-093/Pr | J5UCW | Pecixe (mars 2003) |
| AS-167/Pr | XY4KQ | Thebyu Kyun (avril 2003) |
| EU-186 | TB05GF | Gokceada (août 2002) |
| EU-186 | YM05GF | Gokceada (août 2002) |
| NA-162 | XE2/W7KFI???? | (avril 2003) |
| NA-203 | HP9/F5PAC | Iguana (mars 2003) |
| NA-224/Pr | XF2IH | Enmedio (mars 2003) |
| OC-093 | DX1ABC | ????? (avril 2003) |
| OC-128 | DX1ABC | ????? |
| OC-231 | P29VMS | Nissan, Green (févr. 2003) |
| OC-256/Pr | P29VMS | Tulun (janv. 2003) |
| OC-257/Pr | P29VMS | Nuguria (janv./févr. 2003) |
| OC-258/Pr | P29VMS | Muschu (févr. 2003) |
| OC-261/Pr | VI5WCP | Waldegrave (avril 2003) |
| SA-060 | ZW8P | Cotijuba (déc. 2002) |
| SA-070 | 3G5Q | Quiriquina (févr. 2003) |

WLH

Dernières expéditions validées (mars/avril 2003):

| | | | | |
|--|--------------------------|-----------|-----------------------|----------------|
| LH 0767 | Coelleira | ED10CV | 25 au 27 juil. 1997 | QSL via EA1AAA |
| LH 0767 | Coelleira | ED10CV | 25 au 27 juil. 1997 | QSL via EA10S |
| LH 2851 | Trindade | ZYOT | 17 au 20 fév. 2003 | QSL via PY1YB |
| LH 0036 | Hrid Svet Ivan Na Pucini | 9A/DL4AMK | 14 au 20 juil. 2003 | QSL via DL4AMK |
| LH 0036 | Hrid Svet Ivan Na Pucini | 9A/DL4AMK | 13 au 18 oct. 2002 | QSL via DL4AMK |
| LH 0037 | Mudjugskij | RX3AJL/1 | 05 et 06 janv. 2002 | QSL via RX3AJL |
| LH 0037 | Mudjugskij | RX3AJL/1 | 18 juil. 2002 | QSL via RX3AJL |
| LH 0121 | Sveti Ivan | LZ3SM/P | 09 mars 2003 | QSL via LZ3SM |
| LH 0121 | Sveti Ivan | LZ3FN/P | 09 mars 2003 | QSL via LZ3FN |
| LH 0323 | Iguana HP9/ | F5PAC | 15 et 16 mars 2003 | QSL via F5PAC |
| LH 0691 | Kefken Adasi | YMOT | 15 et 16 mars 2003 | QSL via TA2RC |
| LH 0708 | Plicina Paklena | 9A6AA/P | 22 fév. 2003 | QSL via 9A6AA |
| LH 0708 | Plicina Paklena | 9A3KB/P | 22 fév. 2003 | QSL via 9A3KB |
| LH 1018 | Barbaran | 9A6AA/P | 23 fév. 2003 | QSL via 9A6AA |
| LH 1018 | Barbaran | 9A3KB/P | 23 fév. | QSL via 9A3KB |
| LH 1651 | Peneda | 9A2PU/P | 28 et 29 sept. 2002 | QSL via 9A2PU |
| LH 1651 | Peneda | 9A3KB/P | 28 et 29 sept. 2002 | QSL via 9A3KB |
| LH 1747 | Monti Colibri | ED5HQ | 07 au 09 août 1997 | QSL via EA5HQ |
| LH 1994 | Enmedio | XF2IH | 20 au 27 mars 2003 | QSL via XE1IH |
| LH 2121 | Manzanillo | HP2/F5PAC | 26 et 27 fév. 2003 | QSL via F5PAC |
| LH 2845 | Osinka | RX3AJL/1 | 03 mars 2003 | QSL via RX3AJL |
| Corrections, validations à fin février 2003: | | | | |
| LH 0968 | Pianosa | IA5P | 28 et 29 juillet 2001 | QSL via I5JHW |

Phares supprimés de la liste à fin mars 2003 :

| WLH | DXCC |
|------|------|
| 0121 | VE3 |
| 9587 | EI |
| 0445 | RA |
| 1182 | RA |

Nouveaux phares ajoutés à partir de janvier 2003 :

| PHARE | N° | DXCC | POSITION | IOTA |
|--------------------|------|------|-----------------|--------|
| Sveti Ivan | 0121 | LZ | 4226,3N02742,5E | EU-181 |
| Isla Grande - | | | | |
| Punta Manzanillo | 2121 | HP | 0938,4N07933,6W | NA-202 |
| Isla de Enmedio | 1994 | XE | 1906,0N09556,3W | NA-224 |
| Bol'shoy Berezovyy | 0847 | RA | | EU-162 |
| Rezanov | 2511 | RA | 6647,1N03316,4E | EU-162 |
| Vol'ostrov | 1286 | RA | 6637,0N03316,4E | EU-162 |

Modifications à la liste :

| PHARE | N° | DXCC | POSITION | IOTA |
|-----------------|------|------|------------------|--------|
| Germandoleden- | | | | |
| Rodkallen Sodra | 023 | SM | 6518,9N-02222,5E | |
| Straw | 1874 | EI | 5307,0N-00937,9W | EU-006 |
| Kefvan Adasi | 0691 | TA | 4113,0N-03015,5E | AS-159 |
| Nordre-Ronner | 0034 | OZ | 5721,7N-01055,5E | EU-088 |

MÉDAILLES DE BRONZE DU WLH

| | |
|-----|--------|
| 008 | IK7JWX |
| 009 | 9A6KB |
| 010 | 9A6AA |
| 011 | RA3DKG |
| 012 | RA3DPP |

| | |
|-----|--------|
| 013 | RZ3FW |
| 014 | UA3DUV |
| 015 | RX3DQU |

DIPLÔME WLH50 :

| | |
|--------|---------------|
| N° 008 | WC6DX (mixte) |
|--------|---------------|

DIPLÔME DE HAGENBECK

Valable également pour les SWL.



a. M, Essen, Wuppertal, Krefeld, Kronberg-Taunus, Leipzig etc.). La liste des zoo allemands est disponible (en anglais) à : http://www.cbsg.org/gzd/search_results.php.

- 1 - Avoir contacté (écouté) DKONW trafiquant depuis le DOK E16.
- 2 - Avoir contacté (écouté) 8 stations de Hambourg Nord-Ouest dans le DOK E16.
- 3 - Avoir contacté (écouté) 5 stations dans des villes allemandes entretenant un Zoo (ex: Berlin, Francfort

Aucune restriction de bande ou mode mais les QSO auront été effectués à partir du 1er février 1973. Envoyer liste certifiée avec 4 euros ou 5 USD à : Hans Dreyer, DL1ZQ Lohwurt 16 22523 Hamburg Allemagne.

WORKED ALL MERIDIAN 21

Ce diplôme est attribué par la Fédération polonaise à tout amateur apportant la preuve de contacts avec au moins 16 pays situés sur le méridien 21 Est, dont la Pologne obligatoire. Les contacts sont effectués depuis le 1er janvier 1955.

Liste des pays: 5A, 9Q, A2, D2, HA, JW, LA, LY, OH, OH0,

OM, SM, SP, SV, TL, TT, UA2, YL, YO, YU, V5, Z3, ZA, ZS. La demande s'effectue par liste certifiée.

Le diplôme coûte 10 IRC, ou 5 euros, ou 7 USD. PZK Award Manager: Augustyn Wawrzynek, SP6BOW, P.O. Box 54, 85-613 Bydgoszcz 13, Pologne

LE DIPLÔME DE LA PROVINCE HOLLANDAISE DE FRISE

Avoir contacté (écouté) des stations de la province de Frise comme suit :

- Amateurs hors d'Europe: 3 stations.
- Amateurs d'Europe sauf Allemagne, Belgique et Grande-Bretagne: 5 stations.
- Amateurs d'Allemagne, Belgique ou Grande-Bretagne: 7 stations.
- Amateurs hollandais sauf Frise: 10 stations.
- Amateurs frisons: 15 stations.



La demande contenant les renseignements sur les stations contactées est adressée avec 3,5 euros à : Joop van Polen, PE1BVZ Schapestraat 18 8921 PP Leeuwarden. Pays-Bas

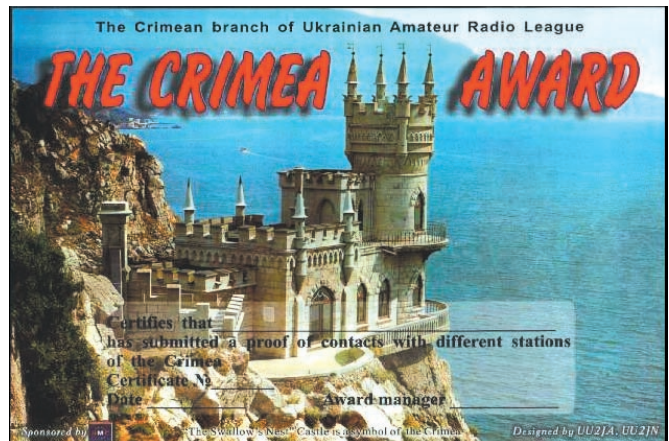

THE CRIMEA AWARD

"The Crimea Award" est le diplôme de la section de Crimée de la Fédération ukrainienne des radioamateurs, diffusé sous la responsabilité de UU2JQ. C'est une photo en couleur de 192 x 281 mm, sur papier 300 g, représentant le château du "Nid d'Hirondelle", symbolique de la Crimée. Les Amateurs émetteurs et écouteurs peuvent prétendre à ce diplôme. Les Européens doivent avoir contacté 20 stations de Crimée et les autres hors d'Europe, 10 stations de Crimée, à partir du 1er janvier 1994.

Il n'y a pas restrictions de modes ou bandes.

Pour des raisons inhérentes à la sécurité des transports postaux, le diplôme manager a été choisi hors d'Ukraine.

Envoyez votre demande certifiée par deux amateurs ou un responsable de radio-club avec les 10 \$ US ou 10 IRC représentant le coût du diplôme à :

Dainius Savicius, LY1DS P.O. Box 1274 Vilnius-56 Lithuanie

Le Traffic DX

ANTARCTIQUE

JA_ANT

Obi, **8J1RF**, est stationné sur la base japonaise de recherches antarctiques de Dôme Fuji (WABA: JA-04). Il trafique pendant son temps libre en CW, SSB, RTTY et SSTV. Ses heures de trafic sont, en général, du lundi au vendredi de 0930 à 1000, 1230 à 1300 et de 1700 à 2000 UTC, le samedi de 1300 à 2000 UTC et le dimanche de 0700 à 2000 UTC. Il est équipé sur les bandes 30 à 10 mètres et satellite AO40. QSL via **JAOWJN** à son retour au Japon.

KC4_ANT

Ernie, **W1MRQ** est **KC4USM** depuis la base Mc. Murdo Station sur l'île de Ross, (AN-011), jusqu'en août. QSL via **K1CA**.

AFRIQUE

SAO TOME et PRICIPE - S9

Duarte, **CT1CPP**, est depuis le 15 avril à Sao Tome et Principe (AF-023) avec l'indicatif **S92UN**. Trafic sur 20, 15 et 10 m. QSL via **CT1CPP**.

SENEGAL - 6W

Les membres du Radio-Club de l'Association Nationale des Radioamateurs Sénégalais seront à nouveau **6V1A** depuis l'île de Gorée (AF-045) pendant le week-end de Pentecôte, du 7 au 9 juin. Activité prévue en SSB et CW sur les bandes HF. QSL via ARAS, bureau QSL à l'attention de Jean-Louis, **6W6JX**.

TUNISIE - 3V

F8DVD, François, sera actif avec l'indicatif de la station des Scouts tunisiens de Djerba, **3V8SM** (AF-083), du 23 juin au 4 juillet. QSL via **F8DVD** uniquement pour sa propre activité (**3V8SM**, op. **F8DVD**).

TOUR D'AFRIQUE AUSTRALE

Mauro/**IN3QBR**, Fabrizio/**IN3ZNR** et Joe/**AA4NN** ont monté une équipe dénommée "African

Double Jump DXpedition". Ils parcourront à partir de fin juin, l'Afrique du Sud, le Lesotho et le Botswana. André, **ZS6WPX**, sera leur guide.

Du 28 juin au premier juillet, ils seront en safari; ils utiliseront leurs indicatifs **ZS/**. Ils rejoindront ensuite Gaborone, capitale du Botswana. Ils trafiqueront depuis leur hôtel avec les indicatifs **A25NN** et **A25ZNR**. Ils se rendront ensuite à Rustenburg, le 5 juillet

(**7P8JB** et **7P8NR**), pour terminer à Sun City (Afr. du Sud) où ils reprendront leurs indicatifs **ZS/**. La fin du séjour est prévue le 12 juillet 2003. QSL selon les instructions des opérateurs.

NIGERIA - 5N

Vaclav, **OK1DXE** utilise régulièrement **5NOW**, l'indicatif club de l'ambassade de la République Tchèque à Lagos. Il opère également sous son indicatif personnel, **5NOHVC**. Il est en place jusqu'en juillet. Surveillez les clusters car Vaclav privilégie les contacts aussi, tant que des stations l'appellent, il ne passe pas son indicatif; cela peut durer plusieurs quarts d'heure. Par contre, il passe régulièrement ses infos QSL, via **OK1DXE**.

DJIBOUTI - J2

Encore actif jusqu'au 1er juin inclus, **J20LA**. QSL via **DL2LAH**.

SOUDAN - ST

Encore actif jusqu'au 30 juin, **ST1MN**. QSL via **IV3OWC**.

AMERIQUES

BERMUDES - VP9

1) - Jon, **NOJK**, sera aux Bermudes (NA-005) chez **VP9GE** du 13 au 16 juin. Il sera actif en VHF, sur 2 et 6 mètres, avec participation à la rencontre VHF ARRL. Il insistera sur l'Europe le 13. QSL via **NOJK**.
2) - Tom, **W9AEB**, sera **VP9/indicatif** du 4 au 14, de 40 à 10 mètres en CW/SSB. QSL via **WF9V**.

ILES VIERGES AMERICAINES - KP2

Ann, **W2AZK**, et Brian, **KF2HC**, seront **indicatif/KP2** depuis St. Croix (NA-106), du 12 au 19 juin.

Ils seront actifs de 160 à 10 mètres en CW et SSB. Les QSO seront valides pour le diplôme de la North Jersey DX Association. QSL directe ou via le bureau à l'indicatif contacté.

USA - W

Bob, **W2SF**, est actif depuis Lower Matecombe Key (IOTA NA-062, USI FL-062S), dans les Florida Keys, jusqu'à la fin du mois. Recherchez-le en CW, SSB et RTTY. Pour les chasseurs de comtés US, les contacts comptent pour le comté de Monroe, Floride. QSL uniquement en direct.

USA - W

Le RC Motor City, **W8MRM** participe à la fête annuelle de Grosse Île dans le Michigan (USI MI-005R, comté de Wayne).

Le trafic aura lieu jusqu'au 1er juin, de 1400 à 2100 UTC. Les fréquences utilisées sont les suivantes: 7.044, 7.244, 14.044 et 14.244 MHz. Des diplômes sont attribués à ceux qui auront contacté **W8MRM**, ce jour-là. Envoyer une enveloppe commerciale (35 x 25 cm) et les références du contact à: IslandFest - 2003, c/o Motor City Radio Club, PO Box 337, Wyandotte, MI 48192.

NICARAGUA - YN

Michael/**AB5EB**, Mike/**AD5A** et Jake/**KB5SKN** sont sur Maiz Pequeña (NA-013) jusqu'au 2 juin. Ils trafiquent tous modes dont RTTY sur les bandes HF et le 6 mètres. Cette île est aussi rare pour les chasseurs de IOTA que pour les chasseurs de locators (EK82). Les anglophones appellent cette île Little Corn. QSL via **N6AWD ***.

CANADA - VE

Tour de Colombie Britannique:
En provenance d'Hawaï, André, **GM3VLB**, et son épouse Véronica seront rejoints par Alex, **G(M)ODHZ**, et Niall, **VP8NJS**, pour leur

tour de l'Etat des îles de Colombie britannique. Ils visiteront successivement Denman (NA-036, CISA BC-022) les 4 et 5 juin, puis Malcolm (NA-091, CISA BC-019) du 5 au 7 juin, Campbell (NA-061, CISA BC-170) du 8 au 9 juin, Denny (NA-061, CISA BC-171) du 9 au 11 juin et enfin Thétis (NA-075, CISA BC-010) du 12 au 13 juin. QSL selon les instructions des opérateurs.

Le Tour cycliste de Braunschweig, fera étape sur l'île conservatoire de Byng (CISA: ON-037) le 26 juin. A cette occasion, James, **VE3TPZ/p**, sera sur les bandes HF vers les fréquences IOTA, de 1900 à 0200 UTC.

Nota: James est responsable des communications de l'épreuve et peut être appelé à tout moment. QSL via **VE3TPZ**.

VENEZUELA - YV

Le "Caracas DX-Group" sera **YW8D** depuis La Cotorra (SA-063), située sur la côte est du Venezuela, dans le delta d'Orinoco. Le séjour est prévu du 20 au 24 juin. Ils seront actifs toutes bandes en CW et SSB. QSL via **W4SO**.

ASIE

INDONESIE - YB

Kadek, **YC9BU** et quelques autres seront actifs depuis l'île Rote (AS-241) autour de mi-juin pour environ 10 jours. Ils trafiqueront sous l'indicatif **8A9R** de 10 à 20 mètres, WARC compris. QSL via **YC9BU***.

JAPON - Ogasawara - JD1

Fukushige, **JM6DZB**, travaille sur Iwo Jima (AS-030), Ogasawara, jusqu'à la fin de l'année. Sous l'indicatif **JM6DZB/JD1** on le trouve parfois sur 80, 40 ou 15 mètres en SSB. QSL via le bureau.

JAPON - JA

Suehiro **J11PLF**, Mitsuo **JA1UNS**, Hisashi **7N1GMK** et **7L4PVR** seront **JAxxx/1** depuis Hachijo (AS-043) du 6 au 9 juin. Trafic prévu de 80 à 10 mètres en SSB, CW et **PSK31**. QSL via bureau.

MARIANNES - KHO

Ikuko, **JA5GSG**, sera sur Saipan (OC-086) du 5 au 11 juin. Son indicatif sera connu à son arrivée. Il sera équipé pour trafiquer de 160 à 6 mètres. QSL via bureau JARL.

MALAISIE - 9M2

Johnny, **G3LIV** est **9M2/G3LIV** depuis Langka Wi (AS-058) et Penang (AS-015) jusqu'au 15 juin. Trafic principalement en PSK31. QSL via indicatif.

NEPAL - 9N

9N7DX, en place depuis avril, termine son séjour le 19 juin.

THAÏLANDE - HS

Charlie, **K4VUD** est à nouveau **HSOZCW** jusqu'au 15 juin. Il trafique en CW et SSB, sur les bandes HF (sauf WARC interdites et 80/160 m autorisés uniquement pendant les concours). QSL via son indicatif.

IRAK - YI

Les radioamateurs suivants, attachés aux divers organismes gouvernementaux ou non, auront fait un séjour à la date de parution, ou sont en cours ou vont rejoindre l'Irak dans les prochains jours:

S53R, Robert, **ON6TT**, Peter, **S57CQ**, Dane, **ON4WW**, Mark, **F5ORF**, Patrick, **EK6KB**, Karen, **4L4FN**, Ed, **SM4TFE**, Kent, **PE1RMN**, Joost, **SM4SWW**, Rolf, **SM5BOF**, Stig, **SM4FXR**, Krister, **EK6DO**, Aramais, **SM5WTI**, Thomas, **ON5NT**, Ghis, **SM7PKK**, Mats, et **SM7WZA**, Leo. leurs indicatifs sont de la forme **YI/indicatif**. QSL selon instructions.

EUROPE

ALBANIE - ZA

Alfredo **IK7JWX**, Gilberto **IK7LMX**, Angelo **IK7CTE**, Raffaele **IZ7BNH**, Gadaleta Simon **IZ7ATN**, Giancarlo **IK7QMJ**, Michele **IK7FPX**, Antonello **IK2DUW**, Giovanni **IZ2DPX**, Carlo **IK6CAC**, Elvira **IV3FSG**, Alessio **IZOCHKJ**, Lorenzo **IK5MDF**, Marco, **IK5BHN**, Fatos **ZA1FD** et Florian **ZA5G**, constitueront l'équipe qui est en Albanie, à Durazzo, jusqu'au 8 juin. Les opérateurs italiens utilisent l'indicatif **ZA**.

Une activité depuis le phare de Cap Durres (ALB-002) est également programmée.

Le trafic est prévu sur toutes les bandes HF, WARC compris, et sur 2 et 6 mètres, en CW, SSB, PSK31, RTTY. Locator principal: **JN19RH**. QSL via les indicatifs italiens ou albanais.

ALLEMAGNE - DL

DH76DZB, **DH1LA** et Ric, **DL2VFR** sont sur Hiddensee jusqu'au 1er juin inclus. (IOTA EU-057 et GIA O-005). Ils activent également les phares de Dornbusch (GLH n° 17, FED-026) et Gellen (GLH n° 22, FED-088). L'activité est prévue de 80 à 10 m en CW et SSB. QSL via indicatifs, en direct ou via le bureau.

ALLEMAGNE - DL

Detlev, **DL1RTW/p** et Klaus, **DL7UXG/p**, sont du 20 au 22 juin sur Pellworm (EU-042, GIA N-23). Ils activeront également le phare de Pellworm (GLH n°40, FED-187). QSL en direct ou via le bureau.

CROATIE - 9A

Boro, **9A3KB/p**, et Den, **9A3FO/p**, terminent leur périple dans les îles croates comme suit:

Jusqu'au 1er juin inclus, île de Krk (CI-046) et phare de Manganel (CLH-076, Loc JN75FB);

2 juin: Île Susak (CI-108) et phare de Garba (WLH LH-0444, CLH-031, Loc JN74DM, CRO-011);

2 et 3 juin: Île Losinj (CI-058) et phare Madona (CLH-123, Loc JN74FM);

3 et 4 juin: Île Cres (CI-012) et phare de Suha (CLH-139, Loc JN74GO);

Trafic de 80 à 10 mètres en CW. QSL via indicatifs.

CROATIE - 9A

L'équipe de **9A1B** sera active pendant le concours 50 MHz de l'IARU Région 1, les 7 et 8 juin depuis l'île Murtar (CI-074). Attention Murtar n'a pas de référence IOTA. Le locator de travail se situe en **JN73TT**. L'équipe est composée de Dusko **9A2KK**, Franjo **9A2ZH**, Vlado **9A3CY**, Hrvoje **9A4EW**, Alen **9A4WW**, Richard **9A5PH** et Vlado **9A6DUL**. QSL via le bureau.

BIENVENUE
DANS LE MONDE
DES RADIOAMATEURS...



- Vous venez de passer votre examen et vous avez réussi ?

- Vous connaissez un ami qui est dans ce cas ?

Envoyez-nous ou faxez-nous une photocopie du document délivré par le Centre d'Examen et le bulletin ci-dessous, nous vous offrons :

3 MOIS D'ABONNEMENT GRATUIT* à MEGHERTZ Magazine

(* ou nous prolongeons votre abonnement de 3 mois si vous êtes déjà abonné.)



Ne perdez pas cette occasion !

Complétez le bulletin ci-dessous et retournez-le avec le justificatif à :

MEGHERTZ - Abo 3 mois - B.P. 88 - 35890 LAILLE
Tél. : 02 99 42 52 73 - Fax : 02 99 42 52 88

VEUILLEZ ECRIRE EN MAJUSCULES SVP, MERCI.

NOM : _____ PRENOM : _____

ADRESSE : _____

CODE POSTAL : _____ VILLE : _____

ADRESSE E-MAIL : _____

TÉLÉPHONE (Facultatif) : _____

DANEMARK - OZ

Ben, **OZ6B**, est à Bornholm (EU-030, BO-001) du 19 au 26 juin. Sa fréquence principale est 14265 kHz (+/- QRM). QSL via bureau ou en direct.

DANEMARK - OZ

Alan, **GORCI**, et quelques membres du RC de Grantham trafiquent en CW, SSB, SSTV et autres modes du 2 au 6 juin, depuis l'île danoise de Fur (EU-171). L'indicatif utilisé sera **OZ/GOGRC**. Tous les QSO seront confirmés et votre carte n'est pas nécessaire.

ECOSSE - MM

N5ET, Bob, **KE5TF**, Linda, et **GM3OFT**, Peter, seront pour l'après-midi du 4 juin sur Great Cumbrae (EU-123). Ils trafiqueront avec **MM/N5ET/p** sur 40, 20 et 15 mètres. QSL directe ou bureau pour les stations EU via **GM3OFT**, pour les autres via **N5ET**.

GRECE - SV

Nicolas, **SVOCY**, et ses amis **SVIGE**, **SV2CCA**, **SV2DGH**, **SV2FPU** et **SV2GWB**, sont sur Gavdos (EU-187) du 1er au 10 juin. QSL selon les instructions.

GRECE- DODECANESE - SV5

Ermanno, **IK2WZD***, sera opérationnel (**SV5/indicatif**), en SSB, SSTV, HELL, PSK31, RTTY, MT63, depuis plusieurs îles du groupe EU001 (Lipsi, Leros, Patmos, Agathonissi, Arki, etc.), jusqu'en août au moins. QSL via son indicatif en direct ou via le bureau.

GRECE - THASSOS - SV8

Hellmuth, **DF7XE** est **SV8/indicatif**, sur Thassos (EU-174)

du 30 mai au 18 juin. Il trafique de 40 à 10 mètres en CW et SSB en QRP. QSL via indicatif, directe CBA ou via bureau DARC.

GRECE - CRETE - SV9

Jim, **SM2EKM**, est **SV9/SM2EKM** depuis Agia Marina, Crète (EU-015), jusqu'au 12 juin. Il trafique essentiellement en CW sur les bandes HF. QSL en direct ou via le bureau suédois.

JERSEY - MJ

Ekki/**DF4OR**, Tilman/**DJ5BX** et Rainer/**DL1ZBO** seront actifs depuis les îles Farnes dans l'archipel de Jersey, EU-109 du 3 au 9 juin. Leurs indicatifs seront **MJ/dlxxx**. Recherchez-les en CW, RTTY et SSB de 80 à 10 mètres. Les 7 et 8 juin ils seront "**MJ/DJ5BX**", pendant le concours ANARTS WW RTTY. QSL via **DL1ZBO**, directe ou via bureau DARC.

POLOGNE - SP

Helmut, **DL7VOX*** est principalement en CW de 10 à 80 mètres depuis l'île Wollin (EU-132), jusqu'au 14 juin. Son indicatif est **SP1/DL7VOX/p**. QSL via indicatif, directe ou via bureau DARC.

OCEANIE

HAWAÏ - KH6:

André, **GM3VLB**, et son **XYL** sont encore jusqu'au 2 juin à Hawaii, sur Oahu (OC-019, USI: HI-008S, comté d'Honolulu). QSL CBA.

JOHNSON - KH3

Encore actif jusqu'au 1er juin inclus, **KH3/KT6E**; QSL via **KT6E**.

FS/PA4WM, FS/PA4EA, V47ET, V47WM, V47WP, V47CV, V47WM, V47EA, VP2EET, VP2EWM, VP2EWP, VP2ECV, VP2EWM, VP2EEA, 8Q9RC, 8Q9WP, V26EA, V26ET, V26FM, V26WP, VP2MPA, 8P9JR, 8P9JS, 8P9JT, 8P9JU, J3/PA3EWP, J3/PA5ET, J3/PA7FM, J38PA (2001), J8/PA3EWP, J8/PA5ET, J8/PA7FM, J8PA (2001), J75ET, J75EA, J75ZH, J75WP, J75PA (2002), VP2MET, VP2MEA, VP2MWP, VP2MPA, VP2MCV et VP2MWM (2002), OY7ET, OY7QA, OY7TW, OY7WB, OY7WP et OY8PA (2003).

QSL via **N200:**

3W2US, depuis 2000, **3W6US** (1998 et 1999), **9M6A** (depuis mars 2001), **9M6AAC** (depuis octobre 1997), **9M6BQ** (depuis 1991), **9M6CTC**, (inactif pour le moment), **9M6HIL** (1997), **9M6MU, 9M600** (1989, 1990, 1991 = Malaisie Est, 1997 et 1999 = Spratly) **9M6SEA** (nov 2001), **9M6US** (depuis 1999), **9M6US/O** (depuis 1999), **A52AP** (déc 2000), **CR7DKG, CT1DKG, FG/N2WB** (oct 2000), **HH4/N2WB** (mars 2003), **J40AA - (sk), J40AA/5 (sk), J79WB** (2001), **KF2BQ/3 (NA-139 Assateague MD), KF2BQ/p (NA-111 Long Beach NJ), KH6/KF2BQ, KH6/N200, KP2/KF2BQ, KP2/N200, N2CW/3 (NA-140 Smith MD), N200/3 (NA-139 Assateague MD), N200/p (NA-111 Long Beach NJ), N200/SV1, N200/SV5, RU2RCU** (1980), **S21GM** (1981), **SVOAA** (1979- 2000, sk), **SVOAA/5 - (sk), SVOAA/9 (sk), SVOAB** (1989/ 90), **SV5/N200** (1989 et 1990), **SW0AA** (sk), **SX5AA** (1990), **TU4AV** (5 au 8 juillet 1980), **TY9ER** (10 au 14 juillet 1980), **V85AA** (Nov 19, 1999, **0745-0815 UTC** voir ci après), **V85MS -** (1980), **V850M** (1990), **V8500** (depuis 1991), **V85XYL** (1991), **V8AAP** (depuis 2000), **V8USA** (Nov 1999), **VP2DXF, VP2LGA, VS5GM** (1980), **VS5KV** (1979-1980), **VS5MS** (1979-1984), **VS500** (1979-1980), **VS6/KF2BQ** (1991), **VS6/N200** (1991), **VS6AK** (mars 1979), **VS6CZ -** (3 au 7 juin 1980), **VS6VO** (24 au 27 août 1991), **W1K** (déc 1999 et janvier 2000), **W2T** (18 au 21 août 2000, 17 au 21 août, 2001 et 2 au 5 août 2002), **W7LPP/ DU2,**

WA4QDE/DU2, WD4KMD/DU2, XU7AAP, XU7ABX (inactif en ce moment), **XX9JG** (1989), **XX900** (1989), **XX9AF** (1989 via **K8CW** mais **N200** possède aussi les carnets de trafic), **XX9IS** (1989 - via **K8CW** mais **N200** possède aussi les carnets de trafic), **YBOUS, ZD8TC** (1970 et années 80), **ZL3HI/C** (Chatham 1978), **ZL3/N2WB**

Note concernant 9M6AAC:

Déjà signalé, un crash de disque dur a détruit tout le carnet de trafic de juillet 2001 à l'exception des QSO réalisés entre le 27 à 0822 UTC et le 28 à 0521 UTC. En cas de doute, **N200** peut vérifier; interrogez-le éventuellement à: **n200@arrl.net**.

Stations attribuées par erreur à **N200:**

- 1S1DX:** 1979 voir **VK4FW**.
- C21TT, DS2BGV,**
- KG4BV:** QSL via **N400**.
- KP2A/D:** 1981 QSL via **AF2C**.
- KP2A/KP1:** 1982 QSL via **WB2MSH**.
- N200/KH9:** QSL via **N4XP**.
- V8A:** QSL via **JH7FQK**.

QSL VIA YC9BU*

- YB9ZBI OC-022, YC9XJ OC-034, YE8XM OC-070, YC7URA OC-088, YC4FIJ OC-144, YC9BU/P OC-148, YC9ID OC-150, YC8RRK OC-210, YE8XM/P OC-221, YC8SHQ OC-224, YE8XM/P OC-224, YC9WZJ/P OC-239, YC9BU/P OC-241, YC9MKF/P OC-241, YC9WZJ/P OC-241, and YE8XM/P OC-246.**

Kadek recommande d'utiliser exclusivement des IRC et de réserver les dollars US pour les seuls envois recommandés.

QSL VIA PT7AA

Tino, **PT7AA** (**pt7aa@fordx.ampr.org**) est le nouveau manager d'expéditions anciennes dont voici la liste: **PS7ABT/S9, AF-023, S.Tome, 24 oct 84, SSB; ZYOFKL, SA-003, F. de Noronha, 09-13 septembre 87, SSB/CW/RTTY; ZYOFMC, SA-003, F. de Noronha, 09-13 septembre 87, SSB/CW; ZYOFCA, SA-003, F. de Noronha, 09-13 Sep 87, SSB/RTTY; ZYOFRT, SA-003, F. de Noronha, 09-13 septembre 87, SSB; ZYOFMC, SA-003, F. de Noronha, 09-13**

Infos QSL

QSL via **PA5ET*:**

HB0/PA3ERC, VP5C (1995), **VP5/PA3BBP, VP5/PA3ERC, VP5/PA3EWP, VP45/PA3EWP, FG/PA3BBP, FG/PA3ERC, FG/PA3EWP, FG/PA3FQA, TO5C** (1996), **J79BP, J79RC, J79WP, J79QA, J77C** (1996), **FM/PA3BBP, FM/PA3ERC, FM/PA3EWP, FM/PA3FQA,**

J6/PA3BBP, J6/PA3ERC, J6/PA3EWP, 9Y4/PA3BBP, 9Y4/PA3ERC, 9Y4/PA3EWP, 6Y5/PA3ERC, 6Y5/PA3EWP, ZF2RC/ZF9, ZF2WP/ZF9, PJ7/PA5ET, PJ7/PA4WM, PJ7/PA3EWP, PJ7/PA3GCV, PJ7PA4WM, PJ7/PA4EA, FS/PA5ET, FS/PA4WM, FS/PA3EWP, FS/PA3GCV,

septembre 87, SSB/RTTY; ZYOTF, SA-010, Trindade, 04-07 juin 88, CW/RTTY; ZYOTK, SA-010, Trindade, 04-07 juin 88, SSB/CW/RTTY; ZYOTR, SA-010, Trindade, 04-07 juin 88, SSB/CW/RTTY; ZYOSS, SA-014, St Pierre et St Paul rocks, 14-20 mai 89, SSB; ZYOSW, SA-014, St Pierre et St Paul rocks, 14-20 mai 89, CW; ZYOSY, SA-014, St Pierre et St Paul rocks, 17-18 mai 89, RTTY; ZYOFA, SA-003, F.Noronha, 11-15 oct 89, CW; ZYOTK, SA-010, Trindade, 11-12 juin 90, SSB; ZYOTW, SA-010, Trindade, 11-12 juin 90, CW; ZX8CW, SA-041, Sao Joao, 10-13 oct 90, CW; ZYORK, SA-038, Atoll de Rocas, 23-24 fév.0 91, SSB/CW; PYOSK, SA-014, St Pierre et St Paul

rocks, 05-12 mai 91, SSB/CW; ZYORK, SA-038, Atoll de Rocas, 19 août-4 sep 91, Satellite; ZYORW, SA-038, Atoll de Rocas, 17-29 oct 91, CW; ZW8AA, SA-025, Sta Isabel, 19-22 mars 92, SSB/CW; ZYORW, SA-038, Atoll de Rocas, 18 juil.-2 août 92, CW; ZYOSK, SA-014, St Pierre et St Paul rocks., 03-08 Feb 94, SSB/Satellite; ZYOSP, SA-014, St Pierre et St Paul rocks, 03-08 fév. 94, CW; PYOFK, SA-003, F. de Noronha, 20-22 Jan 95, Satellite; ZYOSK, SA-014, St Pierre et St Paul rocks, 03-14 fév., SSB; ZYOSG, SA-014, St Pierre et St Paul rocks, 03-14 fév 97, CW; PT7AA/PR8, SA-072, Canarias, 22-24 juin 00, CW; ZV7AA, indicatif spécial, 14 juil.-14 fév. 97, CW.

| | |
|----------------|---------|
| H44MS..... | DL2GAC |
| H7A..... | T14SU |
| HC8N..... | W5UE |
| HE2AG..... | HB9AG |
| HG5Z..... | HA1CW |
| HI3CCP..... | AD4Z |
| HK8HIX..... | EA5KB |
| HL1/WX8C..... | WX8C |
| HQ9R..... | N6FF |
| HU1M..... | DK7AO |
| I13M..... | IV3MWI |
| I18A..... | IC8JAH |
| I03T..... | I3ZESV |
| I04T..... | IK4XCL |
| I07J..... | IK7JWX |
| IRON..... | IKONFV |
| IR1A..... | IK1GPG |
| IR2G..... | I2ZBHQ |
| IR2L..... | IK2JYT |
| IR4B..... | IK4AUY |
| IR4T..... | IK4IEE |
| IR9U..... | IT9CHU |
| IU9S..... | IT9BLB |
| J37K..... | AC8G |
| J5UDX..... | IV3NVN |
| J88DR..... | G3TBK |
| JU1DX..... | JT1BV |
| JW8G..... | LA9GY |
| KH6ND..... | K2PF |
| KP3Z..... | WC4E |
| L44DX..... | LU4DRC |
| L71F..... | AC7DX |
| L79H..... | EA7FTR |
| LN3R..... | LA3R |
| LO7H..... | EA7FTR |
| LT1A..... | LU3CT |
| LT0H..... | EA7FTR |
| LT5V..... | LU8VCC |
| LT5Y..... | LU1YU |
| LU1FF..... | EA7FTR |
| LV5V..... | LU5VV |
| LV7H..... | EA7FTR |
| LW9EOC..... | EA7FTR |
| LX4B..... | LX1TI I |
| LX7I..... | LX2AJ |
| LY4CW..... | LY2FY |
| LY6A..... | LY2Z0 |
| LY7A..... | LY2Z0 |
| LZ1250..... | LZ1KZA |
| LZ9W..... | LZ1ZD |
| M2Z..... | M5RIC |
| M5D..... | G3VHB |
| M8C..... | G4DFI |
| MD4K..... | G3NKC |
| MMOLEO..... | W3LEO |
| OD5/OK1MU..... | OK1TN |
| OE3A..... | OE1EMS |
| OE3I..... | OE3XIC |
| OH0B..... | OH2BH |
| OH2U..... | OH2IW |
| OH8L..... | OH8LQ |
| O14PM..... | OH4PM |
| OK7K..... | OK1BNS |
| OL5T..... | OK1KHL |
| OL5Y..... | OK1MG |
| OM5M..... | OM3KFF |

| | |
|-----------------------------------|------------|
| OR3R..... | ON4ADN |
| OR3T..... | ON4UN |
| OR3Z..... | ON4AMX |
| OT3A..... | ON7LR |
| P29KPH..... | K5YG |
| P3A..... | W3HNK (1) |
| P40A..... | WD9DZV |
| P40Y..... | AE6Y |
| P41P..... | I2MOP u |
| P49MR..... | VE3MR |
| PJ2C..... | N9AG |
| PJ2T..... | N9AG |
| PQ2Q..... | PY2WC |
| PR5B..... | PP5UA |
| PS5K..... | PY3FOX |
| PS5S..... | PP5MQ |
| PT5A..... | PP5KE |
| PV2M..... | PT2ADM |
| PX2W..... | PY2YU |
| PX5E..... | VE3HO (1) |
| PY0FF..... | W9VA |
| RA0FU..... | N6FF |
| RA9JP..... | N5XZ |
| RD4M..... | RN4LP |
| RF4R..... | UA4RC |
| RMOA..... | UA0ANW |
| RO4M..... | RN4LP |
| RU1A..... | RU1AE |
| RW9QW/9..... | N5XZ |
| S9SS..... | N4JR |
| SLOW..... | SM0AJU |
| SN4L..... | SP4CJA |
| S02R..... | SP2PI |
| S06A..... | SP6IHE I |
| STORY..... | DL5NAM |
| ST2CF..... | IV30WC (1) |
| SU9NC..... | EA7FTR |
| SX1R..... | SV1XV |
| SZ3PTR..... | SV3AQN |
| T95A..... | K2PF |
| T96Q..... | T97M |
| TE2M..... | T12KAC |
| TIORC... Radio Club du Costa-Rica | |
| TI5N..... | W3HNK (1) |
| TM2F..... | F5JMG |
| TM5A..... | F5VHJ |
| TM5C..... | F5NLY |
| TO3M..... | DJ2MX |
| T04T..... | F6HMQ |
| UK/J12MED..... | J12MED |
| UN4L..... | UA9AB |
| UN7JX..... | IK2QPR |
| UQ1D..... | UN7D |
| USOQ..... | UY5ZZ |
| UUOJM..... | W1TE |
| UV8M..... | UX3MR |
| V31MX..... | K0BCN |
| V47KP..... | K2SB |
| V60A..... | I2YDX |
| VC1R..... | VE1JFJ |
| VC9DT..... | VE9DTD |
| VK8AA..... | VK2CZ |
| VP2E..... | N5AU |
| VP55W..... | KX4WW |
| VP5RZS..... | WB2NVR |
| XR6T..... | CE6NE |

SPÉCIAL WPX SSB 2003

Indicatif.....QSL via

| | |
|----------------|--------|
| 3B8MM..... | DL6UAA |
| 3G3N..... | CE3NR |
| 3V8BB..... | YT1AD |
| 3Z6V..... | SP6DVP |
| 4J6ZZ..... | UT3UZ |
| 4M3B..... | YV3BKC |
| 4N1A..... | YU1FJK |
| 4N1K..... | YU1ABH |
| 4N7M..... | YU7KMN |
| 4N7N..... | YU7BPQ |
| 4L6AM..... | 4L6AM |
| 4X1VF..... | K1FJ |
| 5H9IR..... | ZS6IR |
| 5R8FU..... | SM5DJZ |
| 5U7JB..... | ON5NT |
| 5U7JK..... | I2YSB |
| 5Z4BL..... | DL2RUM |
| 7S2E..... | SM2DMU |
| 8P2K..... | KU9C |
| 8S0F..... | SM00GQ |
| 8S4Z..... | SM4SET |
| 9A/OK1TNM..... | OK1TNM |
| 9G5MD..... | F5VCR |
| 9M2TO..... | JA0DMV |
| 9S1X..... | F2YT |
| 9V1YC..... | AA5BT |
| 9Y4/DL7DF..... | DL7DF |
| A35WE..... | SP9FIH |
| A45WD..... | YO9HP |
| A61AJ..... | N4QB |
| AL1G..... | AC7DX |
| AM5YJ..... | EA5YJ |
| AN3AGB..... | EA3AGB |
| AN8OK..... | EA8AKN |
| AP2AUM..... | 9A4NA |
| AY9H..... | LU3HL |
| C53CW..... | YL5CW |

| | |
|--------------|---------|
| C56TA..... | LY2TA |
| C5P..... | YL2KL |
| CB4Y..... | CE4FXV |
| CB5A..... | XQ5SM |
| CL9C..... | K8SIX |
| CN2R..... | W7EJ |
| C020J..... | K8SIX |
| C08ZZ..... | DK1WI |
| CQ0AU0..... | CT1AU0 |
| CQ2H..... | CT1AHU |
| CQ9K..... | CT3EE |
| CS6RPA..... | CT1EAT |
| CT7P..... | CT1DIZ |
| CVIT..... | EA5KB |
| CV5Y..... | EA5KB |
| D4B..... | K1BV |
| D44TD..... | CT1IEKF |
| DX1F..... | JA1HGY |
| EA9LZ..... | VE3HO |
| ED5KB..... | EA5KB |
| ED6DD..... | EA6DD |
| EMOU..... | UT7UW |
| ED7VG..... | EA7VG |
| EK8WA..... | SP9ERV |
| EN1U..... | UX1UA |
| EN7Z..... | UR4ZZA |
| E06F..... | UXOFF |
| EX7ML..... | DL4YFF |
| EY3M..... | K1BV |
| FK8GM..... | WB2RAJ |
| FM5FJ..... | KU9C |
| FO/W3SE..... | W3SE |
| FY5FY..... | FY5FY |
| G8A..... | G0DBE |
| H22H..... | 5B4MF |
| H2T..... | 5B4HF |
| H44H..... | P29KM |

| | |
|---------------|-----------|
| XT2TI..... | EA4YK |
| XX9TRR..... | OH2PM |
| YBOA..... | W3HNC (1) |
| YBOAJR..... | OK1JN |
| YB2MTA/p..... | EA7FTR |
| YC2CJQ/p..... | EA7FTR |
| YC3MM..... | I28CCW |
| YE8A..... | YB8BRI |
| YL5M..... | YL2UZ |
| YL6W..... | YL2GD |
| YM0T..... | TA2RC |
| YQ4A..... | YO4KCA |
| YT6A..... | YU1FW |
| YT7W..... | YU7BCD |
| YW1A..... | YV1AVO |
| YW4M..... | W4SO |
| YZ1V..... | YU1AAV |
| YZ7W..... | YU7ADY |
| YZ9A..... | YU1BFG |

| | |
|-------------|-----------|
| Z33Z..... | DJ0LZ |
| Z39Z..... | Z37FAD |
| ZF2AH..... | W6VNR |
| ZF2NT..... | G3SWH |
| ZK1USA..... | ZK1CG |
| ZL6QH..... | ZL2AOH |
| ZP4OZ..... | W3HNC (1) |
| ZSOM..... | ZS6MG |
| ZV2W..... | PT2GE |
| ZV5K..... | PP5FMM |
| ZW2TV..... | PY2TV |
| ZW5B..... | W3HC (1) |
| ZW90S..... | PY3ARD |
| ZX2B..... | PY2MNL |
| ZY2Z..... | PT2FM |
| ZY5G..... | PP5WG |
| ZY7C..... | PT7WA |

(1) Uniquement en direct

INFORMATIONS RECUEILLIES AU HASARD DES SOURCES

QSL TR8XX, via F5OGL
Didier a récupéré quelques carnets de trafic de Jean-Claude (F2XX, TR8XX) et peut confirmer les QSO pour les périodes suivantes:
F2XX: 15 juillet 1980 au 10 juillet 1983, 1er août au 26 septembre 1988.
TR8JJC: 22 septembre 1986 au 10 juillet 1988.
TR8XX: 7 octobre 1989 au 1er décembre 1991

COSTA-RICA

Toutes les stations ayant utilisé le préfixe TE75, à l'occasion du 75ème anniversaire de la première transmission radio depuis le Costa-Rica, sont QSL via TIORC (toutes les stations ayant utilisé ce préfixe).

Via N5ID *:

James, 9V1YC, a confié la gestion de ses QSL à N5ID*.

Via K2PF*:

Ralph, K2PF*, est le QSL manager pour AP2ARS, opéré par S53R. Robert en raison de ses très nombreux déplacements ne peut répondre aux QSL.

QSL via SP3WVL:

Tom Lipinski, SP3WVL, est le manager de HFOPOL (2000) et JW0HU (2002/03). Il a fermé les carnets de trafic des stations suivantes après avoir expédié toutes les cartes QSL:
HFOPOL (SSTV), R1/HFOPOL, KC4/HFOPOL, LU1ZI/HFOPOL,

3Z0FF (2000), 3Z0WVL (1999), 3Z0PLC (1995), 3Z3PLC (1994).

QSL via NOAFW:

Jay, W2IJ (ex WA2FIJ) n'est plus manager des opérations suivantes:
V5/AH9B (25-31 oct. 1994), V5/NOAFW et V5/N9NS (25 oct.- 5 nov. 1994), V5/NH6UY et V5/WAOPUJ (27 octobre - 2 nov. 1994), V59T (29-30 octobre 1994), NOAFW/KH5 (13-16 mars 1993).

Toutes les demandes de confirmation ainsi que pour les expéditions DL/NOAFW, OHO/NOAFW et SMO/NOAFW (déc. 1994- janv.1995) sont via: NOAFW (Peter Meyer, 3049 New London Road, Hamilton, OH 45013, USA).

QSL manager volontaire:

Gianfranco Lai, IK8VRN offre ses services de QSL manager. Contact: ik8vrn@mdx.org ou P.O. Box 5, 80034 Marigliano - NA, Italie.

Daniel Vandewalle, ON7VZ, membre de la QSL Manager's Society (<http://www.qsl.net/qsmanagers>) offre ses services. Contact à son adresse CBA ou via: on7vz@qsl.net

Erreur de manager:

Nicolas Sinieokoff, 5T5SN a comme manager IZ1BZV* et non F5RUQ comme annoncé par erreur dans un certain nombre de magazines et bulletins.

Les bonnes adresses

| | |
|--------|---|
| 4U1UN | UN Amateur Radio Station, P.O. Box 3873, Grand Central Station, New York, NY 10163, USA |
| CE6TBN | Marco A. Quijada, P.O. Box 1234, Temuco, Chili |
| DL7VOX | Helmut Radach, Riesaer Str. 93, D-12627, Berlin, Allemagne |
| DS4BHW | Kim, P.O. Box 27, Suncheon, 540-600, Corée sud |
| EA4URE | URE - Union de Radioaficionados Espanoles, Avda. Monte Igueldo 102, Madrid 28053, Espagne |
| F6KFI | P.O. Box 22088, 72002 Le Mans Cedex 1, France |
| F8DQZ | Sebastien Lebrun, Rue des Ecoles, 49260 Antoigne, France |
| G4EHT | Bill Watson, 7 Darwin Close, Lichfield, Staffordshire, WS13 7ET, Angleterre, UK |
| HR2HCH | Horacio, P.O. Box 273, San Pedro Sula, Honduras |
| IK2WZD | Ermanno Andrea Marazzini, via Leonardo da Vinci 13, 20013 Magenta, MI, Italie |
| I00AH | Sezione ARI, P.O. Box 213, 07026 Olbia - SS, Italie |
| I04FE | Sezione ARI, P.O. Box 66, 43036 Fidenza - PR, Italie |
| IZ1BZV | Giorgio Tabilio, P.O. Box 95, 19100 La Spezia - SP, Italie |
| IZ1BZV | Giorgio Tabilio, P.O. Box 95, 19100 La Spezia - SP, Italie |
| IZ8FAV | Giorgio Napolitano, Via Moretti 9, 80055 Portici - NA, Italie |
| K2PF | Ralph G Fariello, 23 Old Village Rd, Hillsborough 08844-4008, USA |
| N5ID | Joseph Morris III, 813 Highway 13, Wiggins, MS 39577, USA |
| N6AWD | Fred K. Stenger, 6000 Hesketh Dr., Bakersfield, CA 93309, USA |
| PA5ET | Rob Snieder, Van Leeuwenstraat 137, 2273 VS Voorburg, Pays-Bas |
| PY3CNH | P. O. Box 83, 93180-000 Porao - RS, Brésil |
| SQ4NR | Grzegorz Gawel ul. Herdera 16/14, 10-691 Olsztyn, Pologne |
| SU1SK | Said Kamel, P.O. Box 190, New Ramsis Center, Cairo 11794, Egypte |
| SV1CIB | Dimitris Lianos, P.O. Box 127, 30100 Agrinio, Grèce |
| UA3DX | Nick Averyanov, P.O. Box 39, Odintsovo-10, 143010, Russie |
| UR9IDX | P.O. Box 85, Mariupol 87531, Ukraine |
| UT2UB | Andrej Lyakin, P.O. Box 99, Kyiv-10, 01010 Ukraine |
| V21ARC | Antigua & Barbuda Radio Club, P.O. Box 965, St. John's, Antigua, West-Indies |
| VE3UUH | Robert Calver, 419 Bates Road, R.R. #3, Jasper, Ontario, Canada, K0G 1G0 |
| VK3OT | Steven Gregory, P.O. Box 622, Hamilton, Victoria 3300, Australie |
| VK3ZZ | Thomas Marlowe, P.O. Box 368, Leongatha, Victoria 3953, Australie |
| VO1MRC | Marconi Amateur Radio Club of Newfoundland Inc, Box 1033, Torbay, NL A1K 1K8, Canada |
| WD9DZV | Timothy M. Garrity, 5407 W Rosedale Ave, Chicago, IL 60646, USA |
| YC9BU | Kadek Kariana SP, P.O.Box 106, Singaraja 81100, Bali, Indonésie |
| Z35M | Vladimir Kovaceski, P.O. Box 10, Struga 6330, Macédoine |

Les adresses Internet

Tour d'Afrique du Sud: <http://www.qsl.net/xu7aay/africa>
ARAS - 24 heures du Mans: [http://asso.proxiland.fr/aras72/110ème ann. Novossibirsk](http://asso.proxiland.fr/aras72/110ème%20ann.%20Novossibirsk): <http://www.nsk.su/~rpc/eh.htm>.
5T5SN <http://www.qsl.net/5t5sn>

Carnets de trafic en ligne

ZWOS, St.Pierre et St.Paul Rocks: <http://www.qsl.net/ps7jn>
S05X: <http://www.pagus.it/s05x/>
IOTA K5C - île du Chat (NA-082): http://www.mdxa.org/k5c_03.html.
HFOPOL (Sud Shetlands): <http://republika.pl/sq5ta/logs/search.html>.

ABONNEZ-VOUS A MEGAHERTZ

Trombinoscope

Quelle tête ont-ils, ces opérateurs rencontrés derrière le micro ou le manip ? Si vous souhaitez participer, n'hésitez pas à faire vivre cette rubrique en contactant Maurice, F5NQL (voir coordonnées dans le Trafic).



Photo 6 : Ivan, F3AT 89 ans en avril.



Photo 7 : François, JW/F8DVD en avril 2003 depuis Spitzbergen



Photo 8 : Nilay (YL), TA3YJ



Photo 9 : Yasuo, JL2AXU



Photo 10 : Vlado, 9A3CY



Photo 11 : Takasi, 9G5DX

Pirates

Sasi, 9V1SM, pratique exclusivement la SSB et le PSK31. En conséquence son manager, W3HNK, ne donnera aucune suite aux demandes de confirmations relatives à des QSO sur 12 mètres en CW qui sont l'œuvre d'un pirate.

Si vous entendiez à nouveau cet indicatif en CW, Stasi apprécierait une information sur sa boîte à : tmssn@nus.edu.sg

Roger, G3KMA, le sympathique manager des programmes IOTA, a moyennement apprécié d'avoir été piraté sous l'indicatif 70/G3KMA/p, avec indication "IOTA AS nouveau", en avril 2003.

Mauro, I1JQJ, éditeur du bulletin 425 DX news, n'a pas non plus apprécié le plaisantin

qui utilisait son indicatif pour brouiller XY4KQ le 11 mars sur 15 et 20 mètres. Il remercie tous ceux qui lui ont témoigné leur sympathie à cette occasion et prie tous les radioamateurs de croire qu'il n'est pour rien dans cette affaire.

Natan, W6XR à reçu beaucoup de cartes pour le pirate C31XR. Natan n'est le manager de personne.

N6XIV/KH9 (WAKE) Jake, ne pratique pas la CW. Pour les autres QSO, QSL via K2FF.

Le 13 mars de 2140 à 2240 UTC, VP8/LU1BR était signalé sur 28006 et 24896 kHz. LU1BR aurait aussi été signalé. Luis ne pourra bien sûr pas confirmer les QSO qu'il n'a pas faits.

CALENDRIER DES CONCOURS THF EN EUROPE PAR FØDBD JUIN 2003

| DATE | HEURE TU | PAYS | FRÉQ. | BANDES CONCOURS |
|----------|-----------|---------|---------------|--------------------------------|
| 01/30.06 | 0000-2400 | I | SHF | Maratona IIXD |
| 01.06 | 1100-1500 | G | 50 MHz | Backpackers #1 |
| 01.06 | 0700-0900 | DL | 144 MHz | Niedersachsen Contest |
| 01.06 | 0930-1100 | DL | 432 MHz | Niedersachsen Contest |
| 01.06 | 1130-1200 | DL | 1.3 GHz | Niedersachsen Contest |
| 03.06 | 1700-2100 | (1) | 144 MHz | NAC / LYAC / UKAC |
| 07.06 | 1100-1300 | OK | 144 MHz | Contest of young operators |
| 07.06 | 1200-1400 | DL | 144 MHz | Niedersachsen Contest |
| 07.06 | 1430-1600 | DL | 432 MHz | Niedersachsen Contest |
| 07.06 | 1630-1700 | DL | 1.3 GHz | Niedersachsen Contest |
| 07.06 | 1400-2400 | F | (2) | Championnat de France THF |
| 08.06 | 0400-1400 | F | (3) | Championnat de France THF |
| 07/08.06 | 1400-1400 | EA | 144 MHz & + | Mediterraneo |
| 07/08.06 | 1400-1400 | ON | 50 MHz & + | Fieldday |
| 07/08.06 | 1400-1400 | DL | 1.3 GHz & + | DARC Microwave competition |
| 07/08.06 | 1400-1400 | HB9 | 1.3 GHz & + | SHF Contest |
| 07/08.06 | 1400-1400 | I | 432 MHz & + | Contest Cita'di Magenta |
| 07/08.06 | 1400-1400 | OK | 1.3 GHz & + | Microwave contest |
| 07/08.06 | 1400-1400 | PA | 144 & 432 MHz | Fieldday |
| 09/24.06 | 0000-2359 | I | ? | Maratona IIXD |
| 10.06 | 1800-2100 | PA | 50 MHz & + | VRZA regio contest |
| 10.06 | 1700-2100 | (1) | 432 MHz | NAC / LYAC / UKAC |
| 08.06 | 0700-0900 | DL | 144 MHz | Niedersachsen Contest |
| 08.06 | 0930-1100 | DL | 432 MHz | Niedersachsen Contest |
| 08.06 | 1130-1200 | DL | 1.3 GHz | Niedersachsen Contest |
| 03.06 | 1700-2100 | (1) | 144 MHz | NAC/LYAC/UKAC |
| 14/15.06 | 0400-1600 | F | 50 MHz | DDFM |
| 14.06 | 1000-2000 | I | 10 GHz | Contest Old Mode FM |
| 14.06 | 1400-1730 | PA | 50 MHz | VRZA Contest |
| 14.06 | 1800-2300 | PA | 144 MHz & + | VRZA Contest |
| 14/15.06 | 1800-1200 | F | ATV | National TVA |
| 15.06 | 0700-2200 | I | ATV | Ancona ATV Contest |
| 15.06 | 1800-2200 | G | 432 MHz | Contest (FM) |
| 17.06 | 1700-2100 | (1) | 1.3 GHz & + | NAC/LYAC/UKAC |
| 21/22.06 | 1400-1400 | IARU RI | 50 MHz | IARU RI 50 MHz - Mémorial F8SH |
| 21/22.06 | 1800-1200 | I | ? | Contest Veneto |
| 21.06 | 1600-1900 | DL | 144 MHz | ACGW Contest (CW) |
| 21.06 | 1900-2100 | DL | 432 MHz | ACGW Contest (CW) |
| 22.06 | 0500-1100 | F | 432 MHz & + | Concours de courte durée |
| 22.06 | 0800-1100 | OZ | 144 MHz | DAVUS |
| 22.06 | 0800-1100 | OK | 144 MHz & + | OK activity |
| 22.06 | 0900-1300 | G | 144 MHz | Backpackers #2 |
| 24.06 | 1700-2100 | (1) | 50 MHz | NAC/LYAC/UKAC |

(1) LA, OH, OZ, SM, LY, G
 (2) 144MHz et >3GHz
 (3) 432MHz, 1296MHz, 2300MHz

D'après des données compilées par l'UBA, le RSGB et GONFA entre autres.

Pour l'édition de juillet 2003, vos informations sont les bienvenues à f5nql@aol.com ou à Maurice CHARPENTIER, 7 rue de Bourgogne, F89470, MONETEAU, jusqu'au 25 mai 2003 dernier délai.

Merci à:

Remerciements chaleureux à F6BFH, F8BON, F50GG, IK1GPG, F60IE, F5PEZ, DEOMST, DK8MZ, DL2VFR, NG3K, 9V1SM, RZ3EC, EA5RM, JI6KVR, K1BV, F5PTI, VA3RJ, 6W6JX, N200 et QSL managers Society, RAOFF, EU1SA, ARRL Dx news et QST(W3UR), Njdx Tips, 425DX, DXNL, LU5FF, CQ (N4AA), OPDX, NC1L, G3KMA et RSGB, DIG,

Le Lexique d'Oncle Oscar®

"C'est peut-être une bonne idée d'utiliser "Le Lexique d'Oncle Oscar®" pour communiquer au plus grand nombre des informations brèves mais utiles et des références à des études plus exhaustives ..." Francis FERON, F6AWN.

243/1: BÊTA MATCH

Parmi les dispositifs permettant d'adapter l'impédance présente au point d'alimentation d'une antenne Yagi à la valeur de l'impédance caractéristique de la ligne d'alimentation qui sera utilisée, le bêta match est peut-être l'un des moins connus et très probablement celui dont le fonctionnement est le moins bien compris.

DESCRIPTION PHYSIQUE

Le bêta match, encore appelé "épingle" à cause de sa forme très similaire à celle d'une épingle à cheveux, est tout simplement constitué d'une pièce conductrice ayant la forme d'un "U" dont les deux extrémités sont connectées aux pôles d'alimentation de l'antenne, l'élément alimenté, encore appelé radiateur, étant isolé en son centre (voir illustrations).

A première vue, une telle disposition inciterait à penser qu'il s'agit d'un court-circuit mais ce serait une erreur puisqu'en présence d'un courant alternatif haute fréquence, le U du bêta match constitue en fait une inductance. Il arrive d'ailleurs parfois qu'il soit réalisé sous forme d'un bobinage de quelques spires.

La brève description qui vient d'être donnée ci-dessus, complétée par les dessins en annexe, permet déjà de faire quelques remarques:

- l'élément alimenté de l'antenne (le radiateur) doit être isolé en son centre. C'est éventuellement une légère complication du point de vue de la réalisation mécanique.
- l'alimentation d'une antenne équipée d'un bêta match doit se faire de manière symétrique, soit par une ligne parallèle, soit par l'intermédiaire d'un balun (en tension ou en courant) si la ligne utilisée est un câble coaxial.

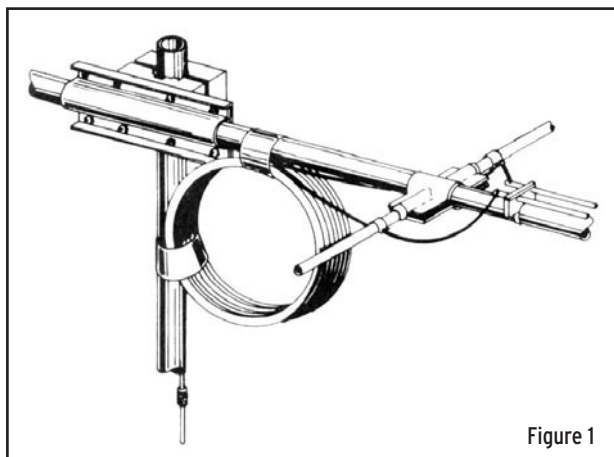

Figure 1

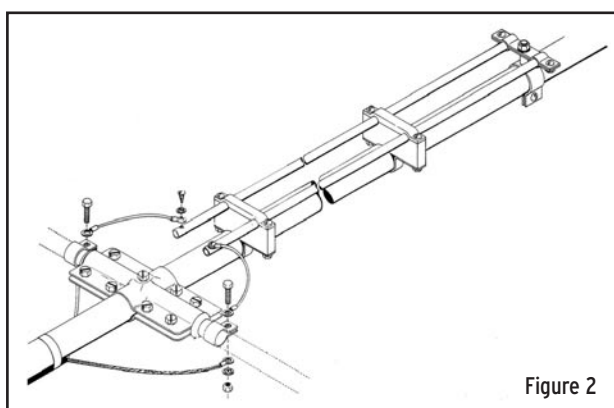

Figure 2

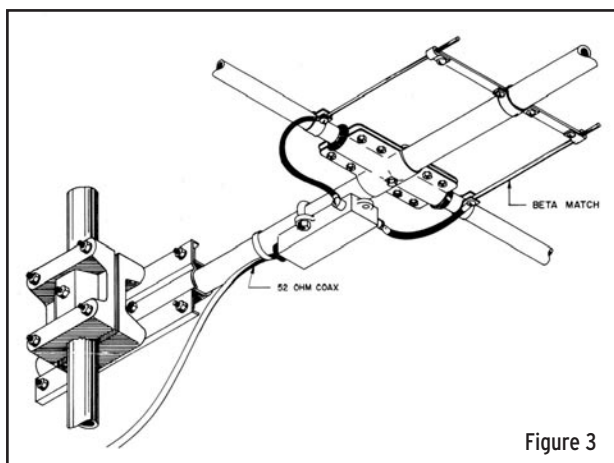

Figure 3

- si les deux points qui précèdent représentent des obstacles, mieux vaut alors s'orienter vers un système d'adaptation comme le gamma match qui permet d'alimenter un dipôle non coupé et monté directement sur le boom de l'antenne, tout en autorisant une alimentation asymétrique par un câble coaxial. Toutefois, l'expérience prouve qu'il est plus efficace d'utiliser un bêta match plutôt qu'un gamma match du point de vue de la bonne symétrie du diagramme de rayonnement produit. De par la forme et la disposition du bêta match, il apparaît facilement que l'antenne reste physiquement équilibrée et symétrique, ce qui n'est pas le cas avec un gamma match installé par nature de manière dissymétrique par rapport au boom.
- le point milieu du bêta match, en fait le milieu de la base du "U", est électriquement neutre et il est possible de fixer ce point directement sur le boom de l'antenne Yagi sans aucune isolation électrique (voir illustrations).

FONCTIONNEMENT ÉLECTRIQUE

Rappelons que le bêta match est un dispositif transformateur d'impédance. Une antenne Yagi classique, alimentée au centre de son élément radiateur, présente la plupart du temps et à la fréquence de résonance une impédance purement résistive assez faible (de 15 à 40 Ω environ). La fonction du bêta match consiste à remonter cette valeur à la valeur normalisée de l'impédance caractéristique du câble coaxial utilisé (généralement 50 Ω).

L'épingle (ou la petite bobine) est l'élément visible d'un circuit transformateur d'impédance classique appelé "réseau en L" qui, dans le cas qui nous intéresse, est constitué d'une self et d'un

condensateur. L'élément invisible, c'est-à-dire le condensateur, est en fait obtenu par l'intermédiaire du dipôle radiateur dont la longueur sera établie à une valeur légèrement inférieure à celle nécessaire pour obtenir la résonance à la fréquence de fonctionnement. Ce dipôle étant un peu court, l'impédance présente à son point d'alimentation devient légèrement réactive dans le sens capacitif.

Nous pouvons donc, à la lecture de ce qui précède et des illustrations en annexe, considérer que l'antenne légèrement raccourcie constitue un circuit RC série qui va se trouver mis en parallèle avec une self. Si le schéma est redessiné de telle sorte que le condensateur soit à l'horizontale, la représentation apparaît alors plus classique et montre un circuit d'adaptation en L constitué d'une self en parallèle avec l'impédance la plus grande et d'un condensateur en série avec l'impédance la plus petite.

CALCULS

Si la partie résistive de l'impédance de l'antenne et l'impédance caractéristique de la ligne d'alimentation sont connues, la valeur des réactances qui sont nécessaires pour effectuer la transformation peuvent être calculées :

$$X_a = -\sqrt{(R_a(Z_o - R_a))}$$

$$X_L = + (Z_o \cdot R_a) / |X_a|$$

Z_o : Impédance caractéristique de la ligne d'alimentation

R_a : Impédance résistive à la résonance de l'antenne

X_a : Réactance capacitive de l'antenne légèrement raccourcie

X_L : Réactance inductive de l'épingle ou de la self

D'un point de vue pratique, seule la valeur de X_L est intéressante afin d'envisager la construction de l'épingle du bêta match sans appareil de mesure, tandis que la capacité nécessaire sera simplement trouvée ensuite, l'épingle étant en place, par la diminution progressive de la longueur de l'élément radiateur jusqu'à l'adaptation souhaitée, vérifiable par la mesure du ROS.

Sachant que
 $X_L = 2 \cdot \Gamma \cdot F \cdot L$

la valeur L de l'inductance à utiliser peut-être calculée. Si le bêta mach utilise une petite self, les formules classiques en la matière permettront ensuite de dégrossir la construction de la bobine. Mais s'il s'agit d'utiliser une épingle, plutôt que d'essayer d'évaluer son inductance, une autre méthode est préférable et elle consiste à considérer l'épingle comme étant un morceau de ligne de transmission court-circuité à une extrémité.

Si nous divisons la réactance effective X_L du morceau de ligne à une fréquence donnée par l'impédance caractéristique Z_o de cette même ligne, nous obtenons une valeur X_p dite normalisée (comparée à une valeur unitaire).

Mais X_p peut aussi être exprimée sous la forme :

$$X_p = j \tan \varphi$$

avec φ représentant la longueur de la ligne exprimée en degrés, c'est à dire par rapport à 360°, ce qui correspond à une longueur d'onde

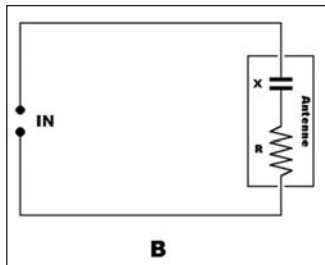
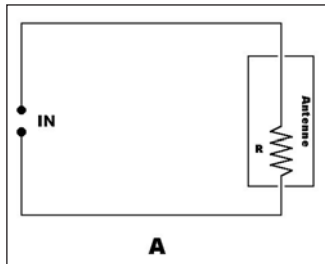

entière. La longueur de la ligne, exprimée en pourcentage de longueur d'onde, est alors égale à $\varphi / 360$.

EXEMPLE

Supposons une antenne Yagi monobande, utilisée à la résonance sur 14,0 MHz, et dont l'impédance au point d'alimentation est de $20 \Omega + j0 \Omega$. Nous souhaitons alimenter cette antenne par une ligne dont l'impédance caractéristique est de 52Ω . Le calcul est le suivant :

$$R_a = 20 \Omega$$

$$Z_o = 52 \Omega$$

$$X_a = \sqrt{(20(52 - 20))}$$

$$X_a = 25,3 \Omega$$

$$X_L = (52 \times 20) / 25,3$$

$$X_L = 41 \Omega$$

Supposons que l'épingle utilisée soit réalisée avec deux tubes parallèles de 6 mm de diamètre espacés de 40 mm. L'impédance caractéristique d'une telle ligne est d'environ 300Ω [Nota: la méthode de calcul de l'impédance caractéristique d'une ligne ouverte à air, accompagnée de quelques lignes de programmation en Basic, a déjà été développée dans MEGAHERTZ Magazine n° 196 de juillet 1999].

$$X_p = X_L / Z_o$$

$$X_p = 41 / 300$$

$$X_p = 0,137$$

$$\tan \theta = X_p$$

$$\tan \theta = 0,137$$

ce qui nous permet de déduire que l'angle φ dont la tangente est égale à 0,137 est de $7,8^\circ$. Nous avons vu précédemment ce que signifiait cet angle: il correspond à la longueur exprimée par rapport à la longueur d'onde, cette dernière étant représentée par un angle de 360° .

D'un point de vue pratique, une longueur en mètres serait plus parlante. Puisque l'antenne résonne sur 14,0 MHz, la longueur d'onde λ est de :

$$\lambda = 299,8 / 14$$

$$\lambda = 21,41 \text{ m}$$

Prenons aussi en compte le fait que, bien qu'isolée par de l'air, notre ligne réelle n'est pas parfaite et son coefficient de vélocité peut être estimé à 0,975. De ce qui précède, nous pouvons maintenant calculer la longueur physique L_p de notre ligne :

$$L_p = (7,8 / 360) \times 21,41 \times 0,975$$

$$L_p = 0,452 \text{ m soit } 45,2 \text{ cm.}$$

CONCLUSION

Le bêta match est un dispositif d'adaptation d'impédances très simple, facile à réaliser d'un point de vue mécanique et facile aussi à régler lorsque son mode de fonctionnement est bien compris. Il offre de plus l'avantage d'apporter très peu de pertes, de l'ordre de moins de 1 % s'il s'agit d'une bobine à air dont le coefficient de qualité Q est facilement supérieur à 100, et mieux encore s'il s'agit d'une épingle dont la réalisation mécanique et les connexions électriques sont soignées.

A titre d'exemple, nous pouvons mentionner que ce dispositif a été utilisé pendant des décen-

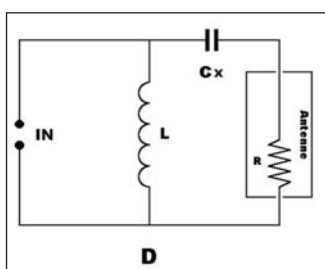
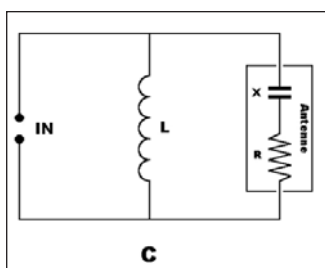

nies par la société TELEX sur ses antennes HF destinées aux radioamateurs sous la marque Hy-Gain (TH3, 204 BA, etc.) et qu'il a démontré ses avantages électrique et mécanique.

243/2 : CONDENSATEUR ELECTROLYTIQUE.

Le condensateur électrolytique, appelé aussi condensateur électrochimique, permet de disposer d'une grande capacité pour un encombrement limité. Malheureusement, la constitution physique du condensateur électrolytique met en jeu des phénomènes chimiques qui ne sont pas stables si le condensateur reste longtemps inutilisé, c'est-à-dire sans être soumis à une tension suffisante. C'est généralement le cas pour des condensateurs, neufs ou de récupération, stockés depuis longtemps ou encore pour des condensateurs installés dans des appareils qui n'ont eux-mêmes pas servi depuis longtemps. De tels condensateurs peuvent être impropres à toute utilisation, essentiellement parce que leur capacité a diminué et leur courant de fuite augmenté, mais ils peuvent aussi parfois être dangereux si l'échauffement dû au courant de fuite excessif conduit à leur destruction par claquage ou même dans certain cas à leur explosion.

Profitions de ce qui précède pour rappeler que le condensateur électrochimique est un composant qui mérite une certaine attention puisqu'il se conserve plus ou moins bien, fournit une capacité très approximative par rapport à sa valeur nominale, peut être l'objet d'un courant de fuite excessif ou d'une variation de capacité dans le temps et que ces défauts non exhaustifs suffisent largement pour être les causes de mauvais fonctionnements ou de pannes.

Alors faut-il renoncer à récupérer des condensateurs électrochimiques, à stocker des composants achetés neufs mais inutilisés ? Faut-il aussi être très méfiant vis-à-vis d'appareils anciens ? Sûrement pas, mais un peu de prudence s'impose. Bien entendu, des composants achetés récemment sont supposés être de bonne qualité et des composants de récupération sont peut-être eux aussi de bonne qualité, et ils peuvent le rester même après de nombreuses années. Quant aux appareils anciens, le problème n'est pas qu'ils soient anciens mais plutôt qu'ils n'aient pas été utilisés depuis un certain temps, disons quelques années.

La bonne nouvelle, car il y en a une, c'est qu'en fait la plupart des condensateurs électrolytiques sont utilisables même après une très longue période de stockage à condition de les avoir au préalable mesurés et "remis en forme", c'est-à-dire soumis à un courant de faible intensité afin de les régénérer pour tendre ainsi vers leurs caractéristiques nominales.

La remise en forme d'un condensateur électrolytique est une opération simple. Elle consiste à appliquer aux bornes du condensateur une tension continue de valeur proche ou égale à la tension de service nominale (généralement inscrite sur le composant) par l'intermédiaire d'une résistance en série destinée à limiter le courant et d'un milliampèremètre pour mesurer l'intensité de ce dernier. La valeur de la résistance doit être choisie de telle sorte que, le condensateur étant court-circuité, le courant ait une intensité d'environ 50 mA. Par exemple, pour une tension de 500 V la résistance sera de 10 k Ω , une puissance de dissipation de 5 watts étant suffisante. Lors de la connexion d'un condensateur inconnu, l'intensité initiale mesurée par le milliampèremètre peut atteindre plusieurs dizaines de mA et elle représente le courant de fuite du composant. Mais cette intensité doit ensuite rapidement décroître. Un condensateur en bon état atteint une

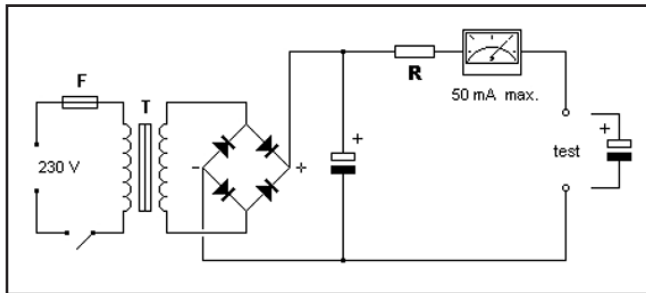

valeur de quelques milliampères au bout d'environ un quart d'heure et un seuil minimum généralement au bout d'une demi-heure à une heure. En ce qui concerne la régénération du condensateur, l'important n'est pas la valeur absolue de l'intensité du courant de fuite mesurée mais la décroissance de celui-ci pendant une période

donnée. Bien entendu, la valeur minimum atteinte de manière stable après une longue période est un indice sur la qualité du condensateur mais en tenant toutefois compte du fait que l'intensité du courant de fuite normal est fonction de la capacité du condensateur et de sa tension de service. La mesure d'un certain nombre de composants différents et la régénération d'une partie d'entre eux permet de découvrir quelles sont les valeurs habituelles relevées selon les modèles. Pour la remise en forme, les constructeurs préconisent une durée minimum de 5 minutes plus une minute par mois de stockage. Rien n'interdit de laisser le condensateur sous tension plus longtemps si l'intensité du courant de fuite est faible et si le condensateur ne s'échauffe pas. Un courant de fuite de l'ordre de 1 mA par tranche de 20 μ F peut être considéré comme correct.

En ce qui concerne l'alimentation à utiliser, rappelons que le courant ne dépassera que très rarement quelques dizaines de milliampères et pendant peu de temps et qu'en conséquence les solutions les plus simples suffisent. Par exemple, un transformateur récupéré sur un vieux poste de radio à lampes, suivi d'un pont de diodes et d'un condensateur, constitue l'essentiel du montage nécessaire (voir schéma de la figure 5). À défaut d'un modèle haute tension, il est possible de monter tête-bêche deux petits transformateurs basse tension pour obtenir 230 V environ isolés du secteur. Si une tension supérieure à 300 V continu est nécessaire pour certains condensateurs électrochimiques d'alimentation, un montage doubleur, voire tripleur de tension à diodes suffira. Des diviseurs de tension résistifs peuvent être ajoutés afin d'ajuster le niveau de sortie à la valeur requise.

Attention : cette opération peut mettre en jeu des tensions importantes et les conseils de prudence habituels relatifs à ces manipulations s'imposent. Ne pas oublier non plus qu'un condensateur est normalement fait pour conserver de l'énergie et qu'il vaut mieux éviter de mettre les doigts à ses bornes s'il est chargé. Il est important de décharger un condensateur inconnu avant toute manipulation et il est tout autant important de faire de même après sa remise en forme. Pour la survie du condensateur, il est préférable de décharger son énergie en douceur, à l'aide d'une résistance de faible valeur (environ 1 ohm par volt) et en mesurant la tension présente pour vérifier sa décroissance.

COMMENT JOINDRE ONCLE OSCAR ?

Vos demandes de renseignements exclusivement sur l'accès aux sujets déjà traités dans Les Carnets d'Oncle Oscar® et le Lexique d'Oncle Oscar® ainsi qu'aux articles cités dans les références bibliographiques qui y sont mentionnées sont à adresser à : F6AWN, c/o "Cercle Samuel Morse" - BP 20 - F-14480 CREULLY. E-mail : samuel.morse@free.fr

Attention : Il ne peut être question ici d'un "service d'assistance technique individuel et personnalisé par correspondance" sur des sujets divers. Seules les demandes de renseignements strictement limités au cadre défini ci-dessus seront prises en considération et sous réserve qu'elles soient accompagnées d'une enveloppe self-adressée affranchie au tarif en vigueur. L'auteur vous remercie de votre compréhension.

Oscillateurs à pentodes et condensateurs

Après quelques considérations technologiques sur les condensateurs, nous réaliserons un Colpitts et un Hartley utilisant une pentode.

La manip que nous avons effectuée le mois dernier nous a permis de mieux connaître la pentode et en particulier le rôle de la grille écran. Les deux montages qui suivent vont nous permettre de mettre en pratique ce que nous avons vu dans les précédents articles. Ils ont un air de famille avec leurs cousins à triode.

OSCILLATEUR COLPITTS

Le schéma est donné figure 1. Par rapport à la triode, on remarque tout de suite le circuit de polarisation de la grille écran. Comme on a déjà parlé de tout ça dans les deux derniers numéros, on ne va pas rentrer trop dans les détails. La résistance RE de 56 kilohms permet d'avoir une tension d'écran d'une centaine de volts et les deux condensateurs de découplage CD se comportent comme des courts-circuits vis à vis des tensions à haute fréquence. Ils ont une valeur qui peut être de 1 à 10 nanofarads. Quoi, tu vas me dire, c'est 1 ou 10 nF ? Ben, tu mets ce que tu veux ! Pourvu que ce soit aux alentours de ces valeurs. Tu peux même aller jusqu'à 22 ou 33 nF. C'est une valeur peu critique. Je m'explique.

VALEURS CRITIQUES OU PAS CRITIQUES ?

Le choix de la fréquence d'émission (ou de réception) est généralement très précis. Si tu veux écouter Radio Vatican, tu ne vas pas régler ton poste sur la fréquence de NRV. Ce qui veut dire que la capacité du condensateur qui détermine l'accord de ton récepteur doit être choisie avec précision. Par contre, le condensateur de découplage de la grille écran a une mission mal définie : on lui dit "tu nous affaiblis le plus possible le signal HF qui est présent sur la sortie de la grille écran, on ne veut pas qu'il dépasse une dizaine de volts. Exécution !". En supposant qu'avec 100 pF l'amplitude du signal indésirable soit de 10 volts, on sait qu'avec 1 nF elle sera encore plus faible et avec 10 nF, je n'en parle pas. Mais alors, me diras-tu, pourquoi ne pas mettre tout de suite 100 nF ou 1 microfarad ?

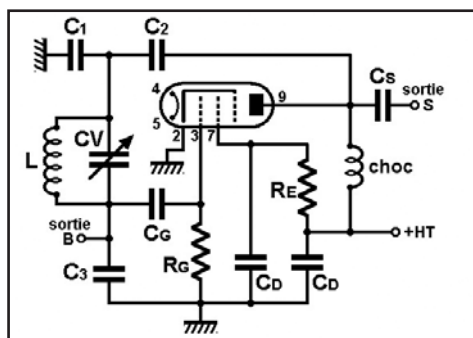

Figure 1: Oscillateur Colpitts à pentode.

ENCOMBREMENT DES CONDENSATEURS

Il existe toutes sortes de technologies pour fabriquer des condensateurs. On choisit l'une plutôt que l'autre en fonction de la fréquence d'utilisation, de la capacité à obtenir, de la tension ou de l'encombrement requis. Sans parler du prix, de la stabilité de la capacité dans le temps ou en fonction de la température. Pour les capacités importantes, l'épaisseur de diélectrique doit être très mince ou alors il faut que la surface des armatures soit très grande. Si, en plus, on demande au condensateur de résister à des tensions importantes, il va falloir augmenter l'épaisseur du diélectrique. C'est pourquoi,



Photo 2 : Deux condensateurs de 470 µF.



Photo 3 : Condensateurs 47 nF non polarisés.

à capacité égale, un condensateur résistant à une tension de 10 volts sera beaucoup moins imposant qu'un autre qui tiendra jusqu'à 100 volts. Prenons quelques exemples.

ASTÉRIX ET GROSCHIMIX

La photo 2 est impressionnante : voici deux condensateurs électrochimiques de capacité 470 µF. L'un peut résister à une tension de 10 volts (le petit) et l'autre (le gros) à une tension de service de 400 V. Le petit pèse environ 1 gramme tandis que son grand frère pèse 216 grammes. Bien sûr, ils sont tous les deux polarisés, c'est-à-dire qu'il est obligatoire que la tension à leurs bornes soit toujours "le-plus-au-plus" et "le-moins-au-moins". Les deux condensateurs de la photo 3 sont non polarisés et leur capacité est de 47 nF pour chacun. Le plus gros résiste à plus de 1000 V et son petit copain est marqué 160 V.

L'ISOLEMENT DES CV

Il n'y a pas que les condensateurs fixes et les cardiaques qui ont des problèmes de tension: les condensateurs variables (CV) aussi. La plupart du temps, leur diélectrique est une lame d'air dont l'épaisseur va déterminer l'isolement du CV. Dans l'air sec, il faut plusieurs milliers de volts pour qu'une étincelle se produise entre deux électrodes séparées par un seul petit millimètre. Le CV de la photo 4 a des lames fixes et mobiles séparées par une lame d'air de 2 mm, il peut supporter des tensions continues de près de 8000 volts. C'est un CV qui était utilisé dans un émetteur sur ondes courtes; sa capacité est assez faible: 40 pF. La forme arrondie de ses lames est prévue pour limiter les amorçages facilités par les pointes: c'est le contraire des paratonnerres.

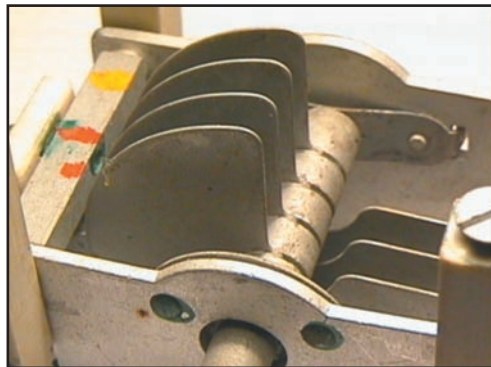

Photo 4: Un CV à fort isolement.

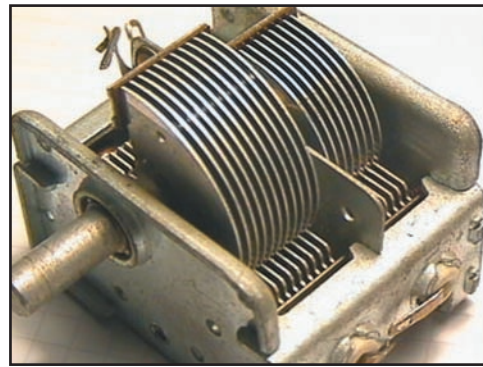

Photo 5: CV à deux cages à faible isolement.

Le CV à deux cages de la photo 5 a certes une capacité plus grande (150 pF sur une cage et 400 pF sur l'autre) mais sa tension d'isolement est bien plus faible. Tant bien que mal, j'ai réussi à mesurer l'écartement entre les lames fixes et mobiles: 0,2 mm! Je ne serais pas surpris qu'il commence à faire des étincelles à partir de quelques centaines de volts.

Mais revenons à nos pentodes et en particulier à notre oscillateur Colpitts de la figure 1.

LES COMPOSANTS

Les valeurs des composants de la figure 1 sont très proches de l'oscillateur à triode. J'essaie toujours de réutiliser les mêmes composants, d'un montage à l'autre. Bien sûr, ce choix aboutit à des petites approximations et des performances qui ne sont pas toujours maximum.

RG: 100 kilohms - 1/4 de watt

RE: 56 kilohms - 1/4 de watt

C1: 1,5 nF

C2: 1 nF - 400 V

C3: 470 pF

CG: 68 pF

CD: 10 nF - 400 V (2 fois)

CS: 100 pF - 400 V

Ch: self de choc 1 mH

L: 8 µH, 30 spires sur diamètre 16 mm

CV: 12 à 170 pF

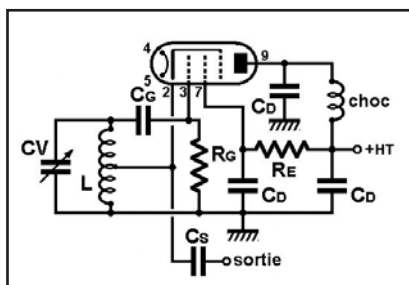

Figure 7: Oscillateur Hartley à pentode.

FONCTIONNEMENT

Nous ne reviendrons pas en détail sur le rôle de chacun des composants puisque nous en avons parlé longuement depuis plusieurs mois. J'ai simplement comparé l'amplitude du signal de sortie avec la tension d'écran et j'ai trouvé que le rapport des deux était constant. Autrement dit, si tu divises la tension d'écran par l'amplitude du signal, tu as toujours le même nombre. Ce qui se traduit par une belle droite sur la figure 6, du moins tant que UE est inférieure à 100 volts. Je n'ai pas eu le temps de vérifier que c'était encore le cas à des tensions supérieures.

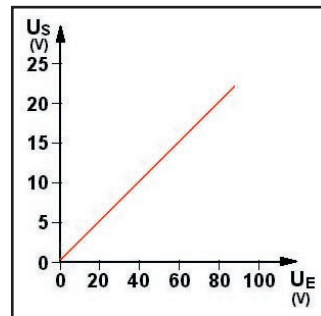

Figure 6: La tension de sortie varie en fonction de la tension d'écran.

OSCILLATEUR HARTLEY À PENTODE

Voir le schéma de la figure 7. Les valeurs des composants sont les mêmes que pour l'oscillateur Colpitts. La tension d'écran est de 100 volts et la tension d'anode est égale à 266 volts. Le signal de sortie est prélevé sur la cathode, ce qui pose beaucoup moins de problèmes qu'en prélevant sur l'anode, ne serait-ce qu'à cause de la haute tension.

LE MOIS PROCHAIN

Les oscillateurs à quartz utilisant des tubes.

Pierre GUILLAUME, F8DLJ

GES LYON
22, rue Tronchet
69006 LYON
METRO FOCH

Tél. 04 78 93 99 55
Fax 04 78 93 99 52

Sébastien

PLEIN DE NOUVEAUTÉS SUR INTERNET
www.ges-lyon.fr

TOUS LES AVANTAGES, TOUTES LES PROMOS DU RESEAU GES !
...REGLEMENT EN 4 FOIS SANS FRAIS...

Question 1 :

Quelle est la puissance en sortie de ce montage ?

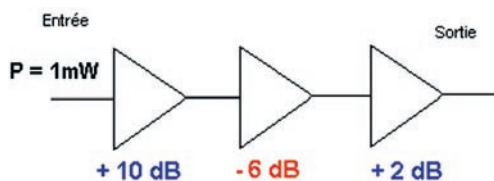

A: 4 mW

B: 10 mW

C: 40 mW

D: 400 mW

Question 2 :

Une résistance possède un coefficient de température positif. Si la température de cette résistance augmente :

A : La résistance n'évolue pas.

B : La résistance diminue.

C : La résistance augmente

Question 3 :

Moduler un signal c'est pouvoir agir sur les paramètres suivants (individuellement ou collectivement) :

A : L'amplitude, la tonalité, la forme d'onde

B : L'amplitude, la fréquence, la phase

C : La fréquence, la phase, la distors

Question 4 :

Les signaux de fréquences basses sont absorbés pendant la journée par :

A : la couche F

B : la couche E

C : la couche D

Solution 1 :

Cette chaîne offre un gain global de :

$+ 10 - 6 + 2 = 6$ dB de gain

ce qui équivaut à un facteur multiplicateur de 4.

La puissance d'entrée valant 1 mW, la puissance de sortie vaudra 4 mW.

RÉPONSE A**Solution 2 :**

Dans le cas d'un coefficient de température positif, quand la température croît, la résistance augmente; inversement si la résistance était affectée d'un coefficient de température négatif, une augmentation de température se traduirait par une diminution de résistance.

RÉPONSE C**Solution 3 :**

Moduler consiste à agir sur l'amplitude, la phase ou la fréquence. Dans certaines modulations très particulières, on peut agir sur plusieurs paramètres simultanément.

RÉPONSE B**Solution 4 :**

C'est la couche "D" qui absorbe, le jour, les signaux de fréquences basses.

RÉPONSE C

Question 5:

Un courant alternatif haute fréquence parcourt un conducteur. La répartition du courant dans ce conducteur est:

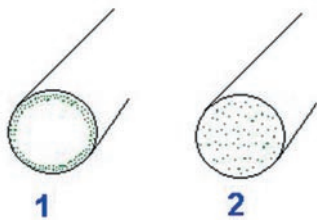

- A: figure 1: périphérique
- B: figure 2: homogène sur toute la surface du conducteur

Question 6:

Ce synoptique représente:

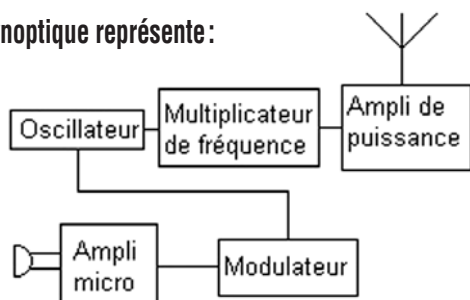

- A: un émetteur SSB
- B: un récepteur AM
- C: un émetteur FM
- D: un récepteur FM

Question 7:

Tension disponible aux bornes de la charge RC?

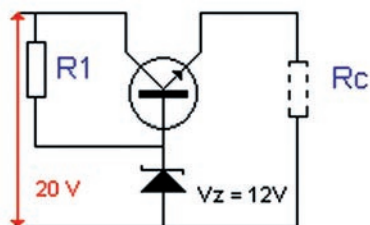

- A: 8,5 V
- B: 11,3 V
- C: 20 V
- D: 5,3 V

Question 8:

Le journal de trafic d'un radio-club doit indiquer:

- A: les indicatifs des opérateurs et leurs périodes d'utilisation.
- B: les horaires d'ouverture du radio-club
- C: la marque des matériels commerciaux utilisés
- D: les conditions de propagation lors des QSO réalisés

Solution 5:

Les courants HF se propagent en périphérie de conducteur, ce phénomène est appelé "Effet de peau" ou "Skin effect" en anglais.

RÉPONSE A

Solution 6:

Il s'agit d'un émetteur FM

RÉPONSE C

Solution 7:

Nous sommes en présence d'un système de régulation élémentaire. La tension d'entrée est de 20 V. La tension de zener vaut 12 V, la tension Vbe 0,7 V.

La tension de sortie vaudra:

$$U_s = V_z - V_{be}$$

$$U_s = 12 - 0,7 = 11,3 \text{ V}$$

RÉPONSE B

Solution 8:

Le journal de trafic d'un radio-club doit indiquer les indicatifs des opérateurs et leurs périodes d'utilisation.

RÉPONSE A

Fiches réalisées par la rédaction © MEGAHERTZ magazine

Abonnez-vous Abonnez-vous Abonnez-vous
Abonnez-vous Abonnez-vous Abonnez-vous

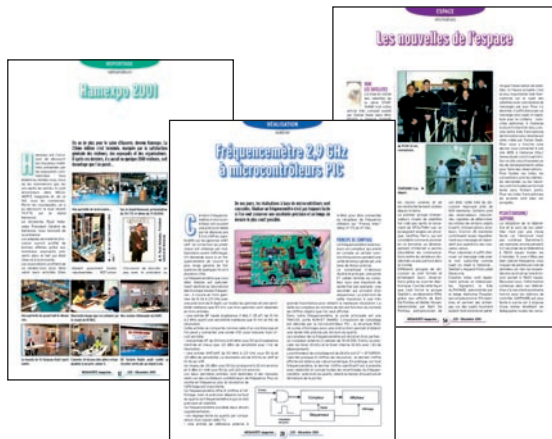

MEGAHERTZ

Directeur de Publication
James PIERRAT, F6DNZ

**DIRECTION - ADMINISTRATION
ABONNEMENTS-VENTES**

SRC - Administration
1, traverse Boyer - 13720 LA BOUILLADISSE
Tél. : 0820 384 336* - Fax : 04 42 62 35 36

REDACTION

Rédacteur en Chef : Denis BONOMO, F6GKQ
SRC - Rédaction
9, rue du Parc 35890 LAILLÉ
Tél. : 0820 366 065* - Fax : 02 99 42 52 62

PUBLICITE
à la revue

**MAQUETTE - DESSINS
COMPOSITION - PHOTOGRAVURE**

SRC éditions sarl

IMPRESSION

Imprimé en France / Printed in France
SAJIC VIEIRA - Angoulême

Internet : www.megahertz-magazine.com
e-mail : redaction@megahertz-magazine.com

* N° INDIGO : 0,12 € / MN

Les privilèges de l'abonné

L'assurance
de ne manquer
aucun numéro



L'avantage
d'avoir MEGAHERTZ
directement dans
votre boîte aux lettres
près d'une semaine
avant sa sortie
en kiosques

Recevoir
un CADEAU* !

* pour un abonnement de deux ans uniquement.
(délai de livraison : 4 semaines)

MEGAHERTZ est une publication de 

Sarl au capital social de 8 000 €
RCS RENNES : B 402 617 443 - APE 221E
Commission paritaire 80842 - ISSN 0755-4419
Dépôt légal à parution
Distribution NMPP

Reproduction par tous moyens, sur tous supports, interdite sans accord écrit de l'Editeur. Les opinions exprimées ainsi que les articles n'engagent que la responsabilité de leurs auteurs et ne reflètent pas obligatoirement l'opinion de la rédaction. Les photos ne sont rendues que sur stipulation expresse. L'Editeur décline toute responsabilité quant à la teneur des annonces de publicités insérées dans le magazine et des transactions qui en découlent. L'Editeur se réserve le droit de refuser les annonces et publicités sans avoir à justifier ce refus. Les noms, prénoms et adresses de nos abonnés ne sont communiqués qu'aux services internes du groupe, ainsi qu'aux organismes liés contractuellement pour le routage. Les informations peuvent faire l'objet d'un droit d'accès et de rectification dans le cadre légal.

OUI, Je m'abonne à **MEGAHERTZ** A PARTIR DU N° M243 244 ou supérieur

Ci-joint mon règlement de _____ € correspondant à l'abonnement de mon choix.

Adresser mon abonnement à : Nom _____ Prénom _____

Adresse _____

Code postal _____ Ville _____

Je joins mon règlement à l'ordre de SRC

- chèque bancaire chèque postal
 mandat

Je désire payer avec une carte bancaire
Mastercard - Eurocard - Visa

Date d'expiration : _____

Date, le _____

Signature obligatoire ▷

Avec votre carte bancaire, vous pouvez vous abonner par téléphone.

TARIFS CEE/EUROPE

12 numéros (1 an) **49€,00**

Adresse e-mail : _____

TARIFS FRANCE

6 numéros (6 mois) **22€,00**
au lieu de 26,52 € en kiosque,
soit 4,52 € d'économie.

12 numéros (1 an) **41€,00**
au lieu de 53,04 € en kiosque,
soit 12,04 € d'économie.

24 numéros (2 ans) **79€,00**
au lieu de 106,08 € en kiosque,
soit 27,08 € d'économie.

Pour un abonnement de 2 ans,
cochez la case du cadeau désiré.

**DOM-TOM/ETRANGER :
NOUS CONSULTER**

1 CADEAU
au choix parmi les 5

**POUR UN ABONNEMENT
DE 2 ANS**

Gratuit :

- Un porte-clés miniature LED
- Une radio FM / lampe
- Un testeur de tension
- Un réveil à quartz
- Une revue supplémentaire



NOUVEAU
Avec 4,00 €
uniquement
en timbres :
 Un casque
stéréo HiFi

délai de livraison :
4 semaines dans la limite des stocks disponibles

Photos non contractuelles

**POUR TOUT CHANGEMENT
D'ADRESSE, N'OUBLIEZ PAS
DE NOUS INDICER VOTRE
NUMÉRO D'ABONNÉ
(INSCRIT SUR L'EMBALLAGE)**

Bulletin à retourner à : **SRC - Abo. MEGAHERTZ**
1, tr. Boyer - 13720 LA BOUILLADISSE - Tél. 0820 384 336 - Fax 04 42 62 35 36

Solutions pour Applications de Radiocommunication Professionnelles et Export

PORTATIFS VHF/UHF



VX-10
VHF/UHF
40 - 102 canaux
5 W

VX-160
VHF/UHF
16 canaux
5 W

VX-180
VHF/UHF
16 canaux
5 W

VX-210
VHF/UHF
16 canaux
5 W

VX-246
UHF PMR 246
16 canaux
0,5 W

VX-400
VHF/UHF
16 canaux
5 W

VX-510
Bandes basses/
VHF/UHF
32 canaux — 5 W

VX-800
VHF/UHF
200 canaux
5 W

VX-900
VHF/UHF
512 canaux
5 W

MOBILES & FIXES VHF/UHF



VX-2000
Emetteur/récepteur VHF/UHF mobile
4 - 40 canaux — 25 W



VX-3000
Emetteur/récepteur bandes basses/VHF/UHF mobile
4 - 48 - 120 canaux — 70/50/40 W



Option suivi GPS

Suivi station mobile par GPS et transmission data



VX-4000
Emetteur/récepteur bandes basses/VHF/UHF mobile
250 canaux — 70/50/40 W

RELAIS VHF/UHF



VXR-7000
Base/relais VHF/UHF
16 canaux — 50 W



VXR-5000
Relais VHF/UHF
1 - 8 canaux — 25 W



VXR-1000
Relais VHF/UHF mobile
16 canaux — 5 W

TRUNK



VX-Trunk II
Système Trunk
pour Portatifs et Mobiles

BASES, MOBILES & PORTABLES HF



FT-840
Emetteur/récepteur HF base/mobile
100 W



System 600
Emetteur/récepteur HF base/mobile
100 canaux — 150 W



System QUADRA
Amplificateur HF + 50 MHz
avec coupleur incorporé



VX-1210
Emetteur/récepteur HF portable
500 canaux — 20 W

CRYPTAGE



Systeme CRISTAL
Système de transmission de données
par liaison radio HF

TÉLÉPHONES HERTZIENS



Stations Satellites
Portables, fixes et mobiles:
MINI "M" INMARSAT



Interfacés Téléphoniques
Pour HF/BLU et relais VHF



Série PHILY
Réseau téléphonique UHF digital
1 à 30 lignes — 50 km

AVIATION



VXA-150
VHF aviation
150 canaux
5 W

VXA-210
VHF aviation
150 canaux
5 W + VOR

RÉCEPTEURS



VR-5000
Récepteur 0,1/2600 MHz
tous modes — 2000 mémoires



VR-500
Récepteur 0,1/1300 MHz
tous modes — 1000 mémoires

MRT-05002-2-C

Générale Electronique Services

205 rue de l'Industrie - B.P. 46 - 77542 Savigny-le-Temple - France

Phone: 33 (0)1.64.41.78.88 - Fax: 33 (0)1.60.63.24.85

<http://www.ges.fr> - e-mail: info@ges.fr

**QUARTZ
PIEZOÉLECTRIQUES**

« Un pro au service
des amateurs »

- Qualité pro
- Fournitures rapides
- Prix raisonnables

DELOOR Y. - DELCOM
BP 12 • B1640 Rhode St-Genèse
BELGIQUE
Tél.: 00.32.2.354.09.12

PS: nous vendons des quartz
aux professionnels du radiotéléphone
en France depuis 1980.
Nombreuses références sur demande.

E-mail : delcom@deloor.be
Internet : <http://www.deloor.be>

icp 63, rue de Coulommès - BP 12
77860 QUINCY-VOISINS
01.60.04.04.24

Catalogue contre 4,6€ en timbres
TOUS LES COMPOSANTS POUR VOS RÉALISATIONS

VOLTMÈTRE VHF A2075 140,00€
CHARGE 25 W - N 30,00€
813USA 75,00€

www.icp-fr.com

COMMUTATEUR 2 g. 6 p. 3 kV 45,00€
RELAIS HF 100 W 20,00€
CV 2 x 130 pF 2 kV 48,00€

Semi, tubes, CV, transformateurs,
résistances, connecteurs, selfs, supports, isolateurs,
relais, surplus, condensateurs, mesure, manipulateurs, notices.

CONNECTIQUES PROFESSIONNELS : SOURIAU, SOCAPEX, AMPHENOL, DEUTSCH, RADIAL, etc

VPC et sur place du lundi au vendredi de 9h à 12h et de 14h à 17h
Tél. : 01 60 04 04 24 - Fax : 01 60 04 45 33 - Email : info-icp@wanadoo.fr

SUD AVENIR RADIO
À VOTRE SERVICE DEPUIS 1955...

Vous propose

SURPLUS RADIO
Appareils complets ou maintenance
BC1000 - BC659 FR - ANGRC 9 -
BC683 - BC684 - PRC10 -
ART13 - TRPP8 - ER74 - etc...

**TUBES,
ANTENNES,
APPAREILS DE MESURE,
etc...**

Vente par correspondance (enveloppe timbrée)
ou au magasin le vendredi et le samedi matin.

22, BOULEVARD DE L'INDÉPENDANCE
13012 MARSEILLE - TÉL.: 04 91 66 05 89

EMISSION/RECEPTION

Vends marine VHF TRX 25 W,
12 V RS 8000 Shipmate : 200€
Marine VHF TRX 25 W 12 V RS
8100 Shipmate, jamais monté,
carton d'origine: 500€ Tél.
01.69.28.88.81 le soir.

Vends récepteur multibandes CB,
TVI, FM, AIR, WB, PB, Altai,
CB de 1 à 80 cx TV1, 58 à
87 MHz FM, 88-108 MHz ATR
108-136 MHz PB 145-176 MHz :
20 € + 5 € port. Boîte d'accord
FRT 7700 : 50€ + port 6 € Tél.
03.44.50.53.78 Robert Sénéchal,
36 rue de Fay, 60600 Clermont
Oise.

Vends Yaesu Mark II 200 W offre
gratuit micro Adonis AM808, dépt.
94. Tél. 06.16.90.47.34 05/02
Yaesu Mark V 1000 MP : 3000 €
à débattre.

Vends marine TRX HF Sailor
R110/T 124, notices tech. : 1200€
TRX HF Kenwood TS930 avec
accord auto d'antenne + alim.
incorporées + notice t. + manuel :
750€ Pour Swan 400H, vend
unité contrôle des fréquences, réf.
412 MX : 120€ Vends boîte d'ac-
cord E ZEE match avec relais
12 V : 70€ Tél. 01.69.28.88.81
le soir.

Vends récepteur Yaesu
FRG8800, antenne FRA7700,
boîte de couplage FRT7700,
convertisseur FRV8800, filtre
FF5, antenne ARA60: 760€
(5000F). Tél. 04.73.36.77.86 ou
06.86.05.11.33.

Vends récepteur Collins 388
VRR et Drake R8E. Tél.
03.87.95.35.81.

Vends analyseur de spectre
HP141T + tiroirs: HP8554B
0-1,2 GHz, bon état: 600€
Vends géné HP8620C + tiroir
HP8621A de 0,1-4,3 GHz: 530 €
Tél. 04.78.08.13.58 ou e-mail:
manhes.p@wanadoo.fr.

Echange RX Sommerkamp
FRG7000 avec manuel tbe contre
RX ou TX bande aviation et
marine. Tél. 03.20.85.76.27.

Vends Yaesu FT1000MP TX/RX/
0/30 MHz + micro MD1 : 2550€
VHF TM241E : 250€ Le tout en
très bon état, OM non fumeur,
ou l'ensemble: 2700€ Tél.
06.16.55.76.86, Alain, dépt. 94.

Vends récepteur militaire
décamétrique AME RR10B, état
neuf, de 1,5 à 40 MHz : 400€
Kenwood TM251E dans emb.
d'origine: 300€ RV 100 portable
VHF : 90 Tél. 05.61.74.76.45.

Vends TX IC751, 0 à 30 MHz,
notice et schémas en français,
câble alim., micro ICSM6, filtres :
609€ Alimentation 13,8 V, 30 A
max 2 x 813, 3 à 30 MHz + câbles
avec son alimentation : 530€ Tout
le matériel en parfait état, dépt.
30. Tél. 04.66.60.06.29.

Vends scanner Icom R100 : 381€
+ Icom R7000 : 762 € + AOR
3000 : 610 € + Standart AX 700 :
457 € + récepteur décamétrique
Icom R70 : 430€ + récepteur
Hitachi Worldspace KH WS1:
160€ Antenne active réception
500 kHz/550 MHz + pro RF
System : 450€ Tous matériels,
état neuf et complet.
Téléphone 03.88.06.04.71 ou
06.81.70.14.81.

Vends ampli Tono 400 MHz tous
modes, préampli 3 à 5 W env.
sortie 20-25 W : 100€ Décodeur
Tono 550 CW Baudot, ASCii,
RTTY : 183€ Récepteur Globe-
phone ES 8008 DX, AM, FM,
SSB, 0,16 MHz à 470 MHz,
220V/12 V, aff. digital : 230€
Pylône basculant 7 m embase :
100€ Echange possible scan-
ner fixe ou Sommerkamp
788DX. Tél. 04.73.82.18.90.

Vends récepteur Yaesu
FRG9600 : 750€ Realistic Pro
2042 : 280€ Ampli CTE Jumbo
3 lampes 40 W ATS AM :
190 € en tbe. 5 él. de pylône
DX 20 de 3 m 180€ Christian
Poloni, route d'Arbignieu, 01300
Belley.

Vends Icom IC275H : 600€ Ampli
Ten-Tec 405, 50 W pour Argonaut :
120€ Motorola MC80, 150MHz :
30€ Tél. 03.88.71.24.96, e-mail :
prehm@free.fr.

Vends TRX Heathkit SB 102 +
alimentation: 300€ Transfo HT
Super Qro (2500 V, 6500 VA
envrion 60 kg) : 200€ A voir
A F6KFA, 92500. Téléphone
01.47.51.91.35 le soir.

Vends tube TH308 Thomson :
90€ Tube TH289: 90€ Ali-
mentation 24, 40 A: 100€
Analyseur de spectre 7L18
1,5 GHz-18 Ghz : 1100€ Ampli-
ficateur (module) 100 W, classe
A, UHF 430-438 MHz, 24 V :
150€ Cavité UHF amplificateur
TH308B avec tube + schéma :
230€ Transverter 10 GHz
DB6NT (neuf) : 400€ Téléphone
01.40.94.00.37, Hervé.

Vends TS870S DSP neuf, mai
2003, encore à déballer, scellé
d'origine, garantie: 2100€
F5VBM. Tél. 06 03 08 00 10,
dépt. 06.

Vends RX Vendée 7 AM, BLU,CW,
144, 432 plans panne audio ou
échange très propre. Vends notice
technique ER Thomson CSF 963
A/B. Faire offre. Recherche RX
Lowe HF150. Tél. 04.67.47.99.24,
Montpellier 34.

Vends ensemble à tubes TX/RX
séparé, fabrication suisse, mar-
que Sommerkamp FRDX500
FLDX500, chaque appareil
équipé filtre LU/CW 455KO
Kosukai (équivalent Collins), un
RX à tubes de marque Star type
SR 700 à tubes, présentation
semblable au Collins 75S ou
SB Heathkit, le tout à usage
collection. RX/TX: 430€ RX :
275€ Tél. 02.40.76.62.38 ou
02.40.27.88.28, e-mail jean-claude.angebaut@wanadoo.fr.

Vends RX Sony ICF SW77
acheté 760 €, vendu : 480€
Appareil révisé par spécialiste
Sony plus bloc secteur neuf, le
tout avec facture. Envoi en contre-
remboursement recommandé
avec AC. Tél. 01.64.45.91.65,
laisser message sur répondeur
si absent.

Vends scanner UBC 278 CLT
neuf, facture : 240 € + port. Tél.
03.21.31.47.78.

Vends TS870 + HP SP23 +
casque HS6 + micro Pryme
PMC 100 + alimentation Alinco
DM130MVZ, 32 A, le tout : 1500€
Tél. 06.83.91.45.03.

RECHERCHE

Recherche HP Kenwood SP940, boîte Drake MN7 ou 2700 ou boîte Barker & Williamson VS 1500A, Atlas 215 avec NB & vox & oscill. Atlas 350 complet, be, prix OM. Tél. 01.69.28.88.81 le soir.

Recherche disquette logiciel carnet de trafic pour Windows 95, dépt. 31. Tél. 05.61.32.77.42, merci d'avance.

Recherche TX/RX Icom IC728 IC 736, IC 738 ou IC 765 en parfait état de présentation et de fonctionnement. Tél. 05.61.32.77.42., Jorge à Toulouse.

Catalogues HPET WILLTRON des années 1978 à 1989 ou photocopies. Appareils mesures et composants RF. Tél. 04.78.74.17.77, de 16 à 23h.

Recherche doc. technique oscillo Schlumberger oct. 587B + schémas itoirs CE 5883A et BT 5889C. Recherche également doc. technique géné Rhode & Schwarz type LFM2. Doc. oscillo Metrix 201B. Tous frais remboursés. Tél. 03.82.21.02.95 après 19h (54), d'avance merci beaucoup.

Cherche épave oscillo Tek 1140 2 tir. TEK 11A32, 11A34, oscillo TEK 1140A. Tél. 06.79.08.93.01, le samedi, dépt. 80.

Recherche antenne d'émission pour la bande de radiodiffusion 526 kHz à 1602 kHz. P: 1 kW à 5 kW. Faire offre à CADA Association, 136 av. de Paris, 92320 Châtillon.

Cherche tubes neufs 6JH8, 12BZ6, 6EW6, 6BN8, 6GK6, tous matériels Swan en épave ou état pièces détachées et documentations pour matériel Swan. Tél. ou courrier au 02.38.88.80.15, F6CJA, nomenclature.

Cherche pièces mécaniques pour cadran RX pro TH-CSF RS560 ou RR-TM-2 ou épave si cadran OK. Achète RX horaire DCF77/PC type Port Clock de Hacom, si b.e. et b.f., complet avec logiciel. Vends oscillo Tektronix 556 avec 2 tiroirs HF, doc techn. Complète et rechanges. Tél. 02.31.92.14.80.

Recherche présélecteur Lowe PR150. Faire offre à Jean-Luc Thévenin, tél. 06.08.17.24.63, e-mail: jean-luc.thevenin@wanadoo.fr

Recherche émetteur et récepteur Marconi 1154N, RX VHF R1355, BC322, SCR543, récepteur DST100, émetteur TA12 C Bendix, TX RX Lorenz, LO1UK35, TX RX ZCMKII, TX Siemens, 10WS, RX Hallicrafter S27, SX28, RX AR88. Tél. 05.46.49.43.80.

Recherche RX analogique de grande dimension style Grundig Satellit 2000 ou 2100 ou tout autre RX d'autre marque en parfait état de fonctionnement. Faire offre pour le montant, me contacter au 01.64.45.91.65.

Recherche ampli 10 W pour FT290R. Tél. 06.17.50.96.91.

DIVERS

Echange oscilloscope multimètre numérique Tektronix THS 720A contre analyseur de spectre mesureur champs Protek 3200 ou équivalent. Tél. 06.08.27.33.26.

Vends revues Le Haut-Parleur années 1989 à 1991 complètes: 12 € l'année + année 1993 de janvier à octobre: 10 € ou 40 € le tout + port. Wobuloscope 231 Metrix à lampes: 65 € à prendre sur place. Tél. 04.50.73.91.20.

A VENDRE

Pylône type "DOK"

très bon état, autoportant carré, avec treuil et "ascenseur", hauteur 17 m.

Prévoir chaise pour scellement. S'adresser à la rédaction pour renseignements techniques

0820 366 065

Prix ferme 1500,00 €. Livraison ou enlèvement à la charge de l'acquéreur.

Vends vieux postes radio de 10 à 25€ à prendre sur place. Câble coaxial d'émission neuf 50 ohms double tresse sur touret: 1€ le mètre. Beam 3 bandes 4 él., gain 10 dB TET antenna HB35 pylône Portenseigne triangulaire de 9 m en 3 él. Jove-neau, tél. 05.61.35.77.07, e-mail: f9lx@aol.com.

Vends discone 100 MHz/1000 MHz: 45€ Préampli VHF SSB Electronique: 55€ Filtre MFJ271 SSB/CM: 30€ Notice Collins 325-1: 25€ Manuel pour TS120 et FT980: 15€ Doc. complète FT757GX: 20€ Tél. 01.64.25.55.28 le soir.

Vends oscillo Philips portable tout transistor 2 x 25 MHz, parfait état de marche: 150€ Achète Philips PM3212 épave. Tél. 05.62.68.16.33.

Vends générateur synthé 10kHz-2,6 GHz OUT + 10 dBm - 130dBm HP8660C + plug-in 866033A, 86601A, 86635A, 86633A, 86631B mod. RM, FM, phase, sweep, faible bruit COM IEEE opt. 1 ± 310-9 jour: 3500€ Sagnard, tél./fax: 01.40.56.30.24.

Vends récepteurs civils à tube portatifs dont un Zenith T/O et milit.: AME 7G, RIOS, R110, R209, R392, RR81A + FRG7, LAS VENDEE7, oscillo Tektro 317, alim. à vibreur, lot de 340 tubes récup., détecteur radiat., détecteur mét., ampli Merlaud, etc. sur place uniquement (33 Mérygnac). Tél. 05.56.47.47.15, e-mail: crubile@wanadoo.fr.

F6CVK 85 vend pylône DOK triang. 40 cm autoportant 3 x 3 m, élément basculant 2 m, tube 50 m de 2 m, soit 13 m, bras de déport, treuil RPRT1/3, câble inox, boullonnerie inox, complète galvanisation totale, bon état: 500€ Nomenclature.

ANNONCEZ-VOUS !

N'OUBLIEZ PAS DE JOINDRE 2 TIMBRES À 0,50 € (par grille)

| LIGNES | VEUILLEZ RÉDIGER VOTRE PA EN MAJUSCULES. LAISSEZ UN BLANC ENTRE LES MOTS. UTILISEZ UNIQUEMENT CETTE GRILLE DE 10 LIGNES (OU PHOTOCOPIE). LES ENVOIS SUR PAPIER LIBRE NE SERONT PAS TRAITÉS. |
|--------|---|
| 1 | |
| 2 | |
| 3 | |
| 4 | |
| 5 | |
| 6 | |
| 7 | |
| 8 | |
| 9 | |
| 10 | |

RUBRIQUE CHOISIE: RECEPTION/EMISSION INFORMATIQUE CB ANTENNES RECHERCHE DIVERS

Particuliers: 2 timbres à 0,50 € - Professionnels: La ligne: 7,60 € TTC - PA avec photo: + 38,10 € - PA encadrée: + 7,60 €

Nom Prénom

Adresse

Code postal Ville

Toute annonce professionnelle doit être accompagnée de son règlement libellé à l'ordre de SRC, avant le 10 précédent le mois de parution. Envoyez la grille, accompagnée de vos 2 timbres à 0,50 € ou de votre règlement à: **SRC • Service PA • 1, traverse Boyer • 13720 LA BOUILLADISSE NOUVELLE ADRESSE**

MEGAHERTZ

SUR CD-ROM



NOUVEAU

**Le CD-ROM
"année 1999" :**
41,00 €
port 2,00 €

**Le CD-ROM
"année 2000" :**
41,00 €
port 2,00 €

**Prix spécial pour
nos abonnés**
(joindre votre étiquette ou
indiquer votre numéro d'abonné)
réduction de 50%
y compris sur le port
soit 20,50 €
+ port 1,00 €
le CD-ROM

**Le CD-ROM
"année 2001" :**
41,00 €
port 2,00 €

**Le CD-ROM
"année 2002" :**
41,00 €
port 2,00 €

Votre collection de magazines prend trop de place ? Pourquoi ne pas la remplacer par des CD-ROM ? Après les années 1999, 2000 et 2001 (toujours disponibles) voici le CD-ROM de l'année 2002 qui contient, en format PDF (Acrobat Reader présent sur le CD), les numéros 226 à 237 de MEGAHERTZ magazine (à l'identique de la revue sur papier) pour PC ou MAC.

Chaque CD-ROM contient la liste des articles parus dans MEGAHERTZ magazine depuis le numéro 70. Au format .RTF, ce fichier peut être chargé dans votre éditeur de texte ce qui vous permettra de faire des recherches sur les titres des articles, les noms d'auteur, les numéros, etc.

- gain de place incontestable ; **Avantages**
- possibilité d'imprimer seulement les pages que l'on souhaite ;
- possibilité d'imprimer les typons de circuits ;
- possibilité de faire des recherches sur des mots via Acrobat Reader...

**Des articles
vous intéressent ?**
Vous pourrez les consulter à l'écran,
les imprimer en tout ou partie,
faire des captures d'écran avec
votre logiciel de traitement d'images,
etc.

SRC/Librairie - 1, tr. Boyer - 13720 LA BOUILLADISSE • Tél.: 0820 384 336 - Fax: 04 42 62 35 36

LES STATIONS TOUTES BANDES, TOUS MODES POUR LES GLOBE-TROTTERS

FT-897

Emetteur/récepteur HF/50/144/430 MHz fixe ou portable. Sortie 100 W (HF/50 MHz); 50 W (144 MHz); 20 W (430 MHz) avec alimentation secteur ou 13,8 Vdc ou 20 W toutes bandes avec alimentation par batterie. Tous modes. 200 mémoires. DSP. Optimisation du point d'interception. Manipulateur incorporé avec mémoire 3 messages. Codeur/décodeur CTCSS/DCS. ARTS. Fonction mémorisation automatique "Smart-Search". Analyseur de spectre. Sortie pour transverter. Mode balise automatique. Shift répéteur automatique (ARS). Alimentation secteur, 13,8 Vdc ou option batterie Ni-Mh. Dimensions: 200 x 80 x 262 mm.

FT-847

Emetteur/récepteur super compact (260 x 86 x 270 mm) couvrant toutes les bandes amateurs. Emission 100 W bandes HF, 10 W bande 50 MHz, 50 W bandes 144 et 430 MHz. Tous modes, cross-band/full duplex, trafic satellite avec tracking normal / inverse. Packet 1200/9600 bds. Pas d'accord fin de 0,1 Hz. Filtre bande passante DSP. Réducteur de bruit DSP. Notch automatique DSP. Filtres mécaniques Collins en option. Jog-shuttle, commande séparée du VFO secondaire pour le trafic «split» et satellite. Cat-System. Encodeur/décodeur CTCSS et DCS. Entrée directe des fréquences par clavier. 4 connecteurs d'antennes. En option, synthétiseur de voix et coupleur automatique d'antenne externe. Alimentation 13,8 Vdc, 22 A. Dimensions: 260 x 86 x 270 mm. Poids: 7 kg.

FT-817

Emetteur/récepteur portable HF/50/144/430 MHz tous modes + AFSK/Packet. Réception bandes amateur et bande aviation civile. Double VFO. Synthétiseur au pas de 10 Hz (CW/SSB) et 100 Hz (AM/FM). Puissance 5 W SSB/CW/FM sous 13,8 Vdc externe, 1,5 W porteuse AM (2,5 W programmable jusqu'à 5 W avec alimentation par batteries 9,6 Vdc Cad-Ni ou 8 piles AA). Packet 1200 et 9600 bauds. CTCSS et DCS incorporés. Shift relais automatique. 200 mémoires + canaux personnels et limites de bande. Afficheur LCD bicolore bleu/ambre. Générateur CW. VOX. Fonction analyseur de spectre. Fonction "Smart-Search". Système ARTS: Test de faisabilité de liaison (portée) entre deux TX compatibles ARTS. Programmable avec interface CAT-System et clonable. Prise antenne BNC en face avant et SO-239 en face arrière. Dimensions: 135 x 38 x 165 mm. Poids: 0,9 kg sans batterie.



YAESU
Le choix des DX-eur's les plus exigeants!

MRT-1002-1-C



GENERALE ELECTRONIQUE SERVICES

205, rue de l'Industrie - Zone Industrielle - B.P. 46 - 77542 SAVIGNY-LE-TEMPLE Cedex
Tél. : 01.64.41.78.88 - Télécopie : 01.60.63.24.85 - Minitel : 3617 code GES
<http://www.ges.fr> — e-mail : info@ges.fr

G.E.S. - MAGASIN DE PARIS: 212, avenue Daumesnil - 75012 PARIS - TEL.: 01.43.41.23.15 - FAX: 01.43.45.40.04
G.E.S. OUEST: 1 rue du Coin, 49300 Cholet, tél.: 02.41.75.91.37 G.E.S. COTE D'AZUR: 454 rue Jean Monet - B.P. 87 - 06212 Mandelieu Cedex, tél.: 04.93.49.35.00 G.E.S. LYON: 22 rue Tronchet, 69006 Lyon, tél.: 04.78.93.99.55
G.E.S. NORD: 9 rue de l'Alouette, 62690 Estrée-Cauchy, tél.: 03.21.48.09.30

Prix revendeurs et exportation. Garantie et service après-vente assurés par nos soins. Vente directe ou par correspondance aux particuliers et aux revendeurs. Nos prix peuvent varier sans préavis en fonction des cours monétaires internationaux. Les spécifications techniques peuvent être modifiées sans préavis des constructeurs.