

A droite : Aspect extérieur du récepteur « Michigan ».

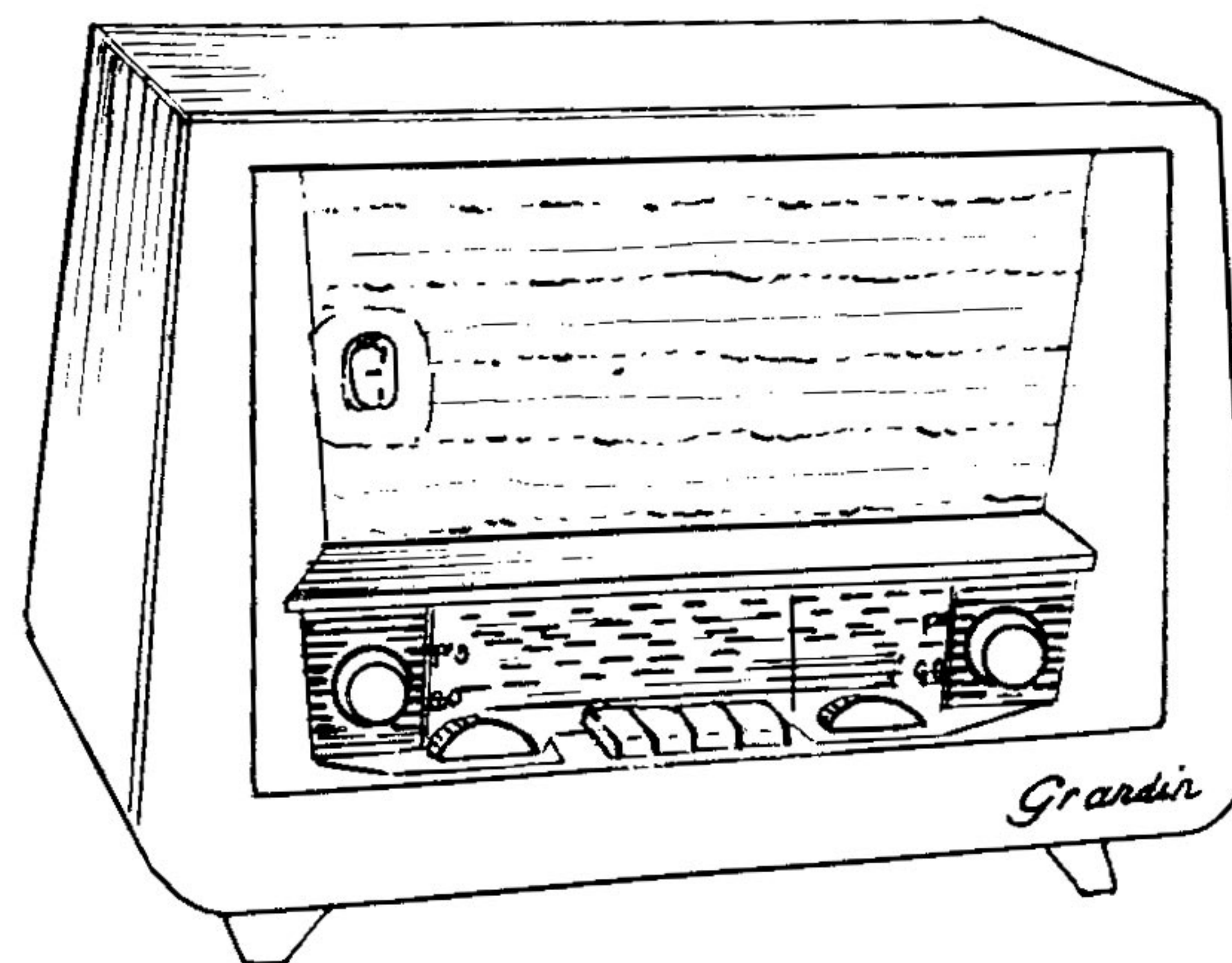
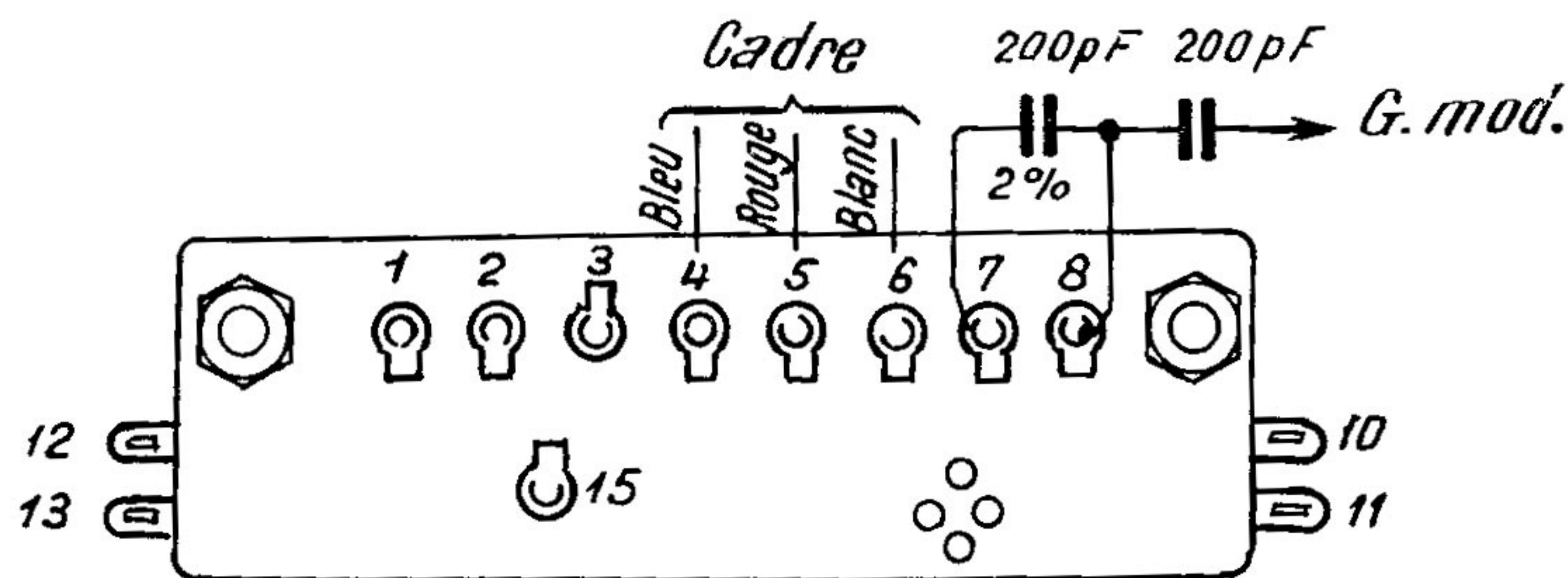
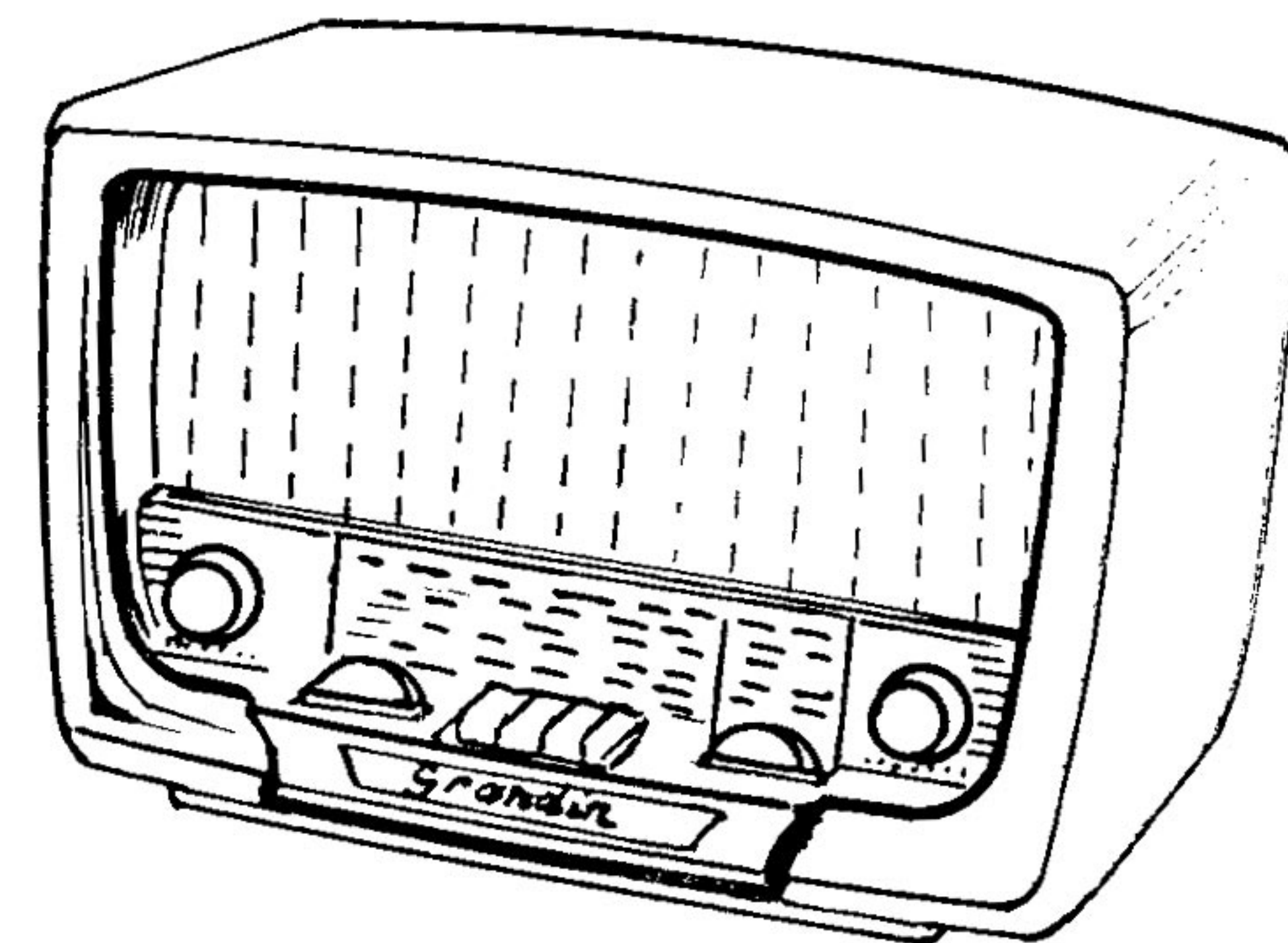

A gauche : Aspect extérieur du récepteur « Ottawa ». Le récepteur « Huron » est un combiné radio-phonon, d'aspect similaire.

Disposition des ajustables sur le bloc équipant les récepteurs « Ottawa », « Michigan » et « Huron », et détails de branchement de ce bloc.

Caractéristiques générales

Ces appareils sont prévus pour recevoir 3 gammes :

- G. O. — 150 à 300 kHz ;
- P. O. — 522 à 1620 kHz ;
- O. C. — 5,9 à 17,65 MHz ;

Ils sont réalisés sur une platine à câblage imprimé. La réception en G.O. et P.O. se fait sur un cadre à air blindé, tandis que pour recevoir les O.C. on dispose d'une antenne incorporée. Le haut-parleur, à excitation, est de 17 cm.

La consommation primaire est de 50 watts environ.

Analyse technique

L'étage changeur de fréquence utilise une ECH81 dont le montage est tout à fait normal. La tension écran de cette lampe est obtenue à l'aide d'une résistance de 15 kΩ qui alimente également l'écran de la EF89, amplificatrice M.F.

On utilise, pour la détection, une des diodes d'une EABC80, et l'antifading, appliqué à la ECH81 et à la EF89 n'est pas retardé. La ligne de

C.A.V. est reliée à une autre diode de la EABC80, afin de compenser les effets indésirables qui pourraient être dus à un éventuel courant de grille soit de l'une des lampes commandées, soit de l'indicateur d'accord EM85.

Le potentiomètre régulateur de puissance est du type à correction physiologique, c'est-à-dire comportant une prise intermédiaire (ici à 300 kΩ côté masse) réunie à la masse par un circuit comprenant 150 kΩ en série avec 5 nF.

La polarisation des deux lampes B.F. (triode EABC80 et EL84) est obtenue à l'aide d'une résistance de

130 Ω placée entre le point milieu du secondaire H.T. et la masse. Elle est appliquée en totalité à la lampe finale, mais ramenée à — 1V environ pour la triode EABC80 à l'aide d'un diviseur de tension comprenant 8,2 MΩ et 1,8 MΩ. La tonalité est variable à l'aide d'un potentiomètre de 10 MΩ faisant partie du circuit de contre-réaction en tension, du type « plaque à plaque », agissant donc uniquement sur l'étage final.

Le filtrage de la haute tension redressée se fait par la bobine d'excitation du haut-parleur et par une résistance de 820 Ω.

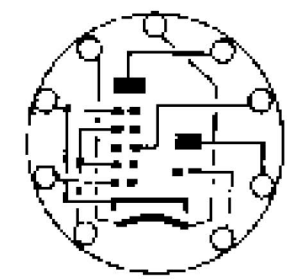
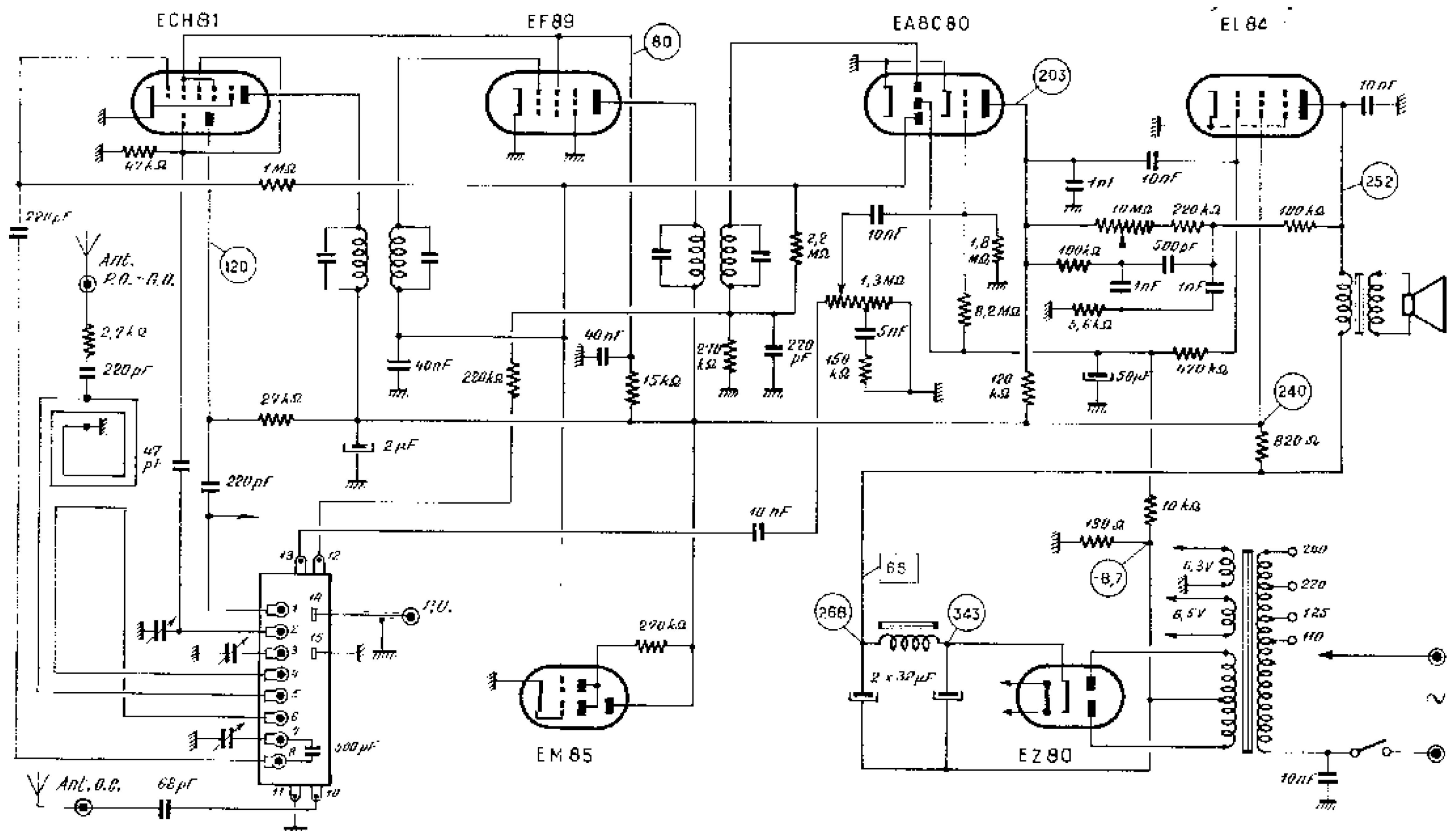

ECH81

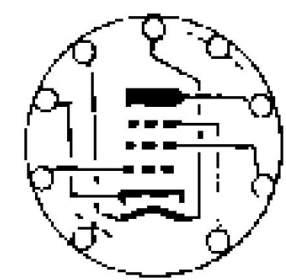

EF89

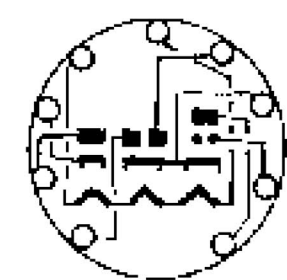

EABC80

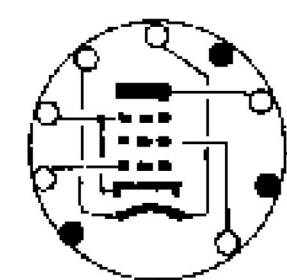

EL84

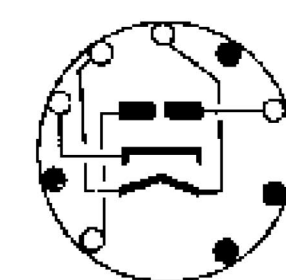

EZ80

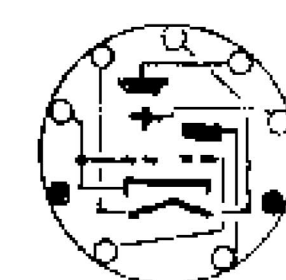

EM85

Schéma général des récepteurs « Ottawa », « Michigan » et « Huron ». Voir également d'autres détails à la page 32. La polarité du condensateur électrochimique découplant la polarisation négative des lampes B.F. (50 µF) est inversée.

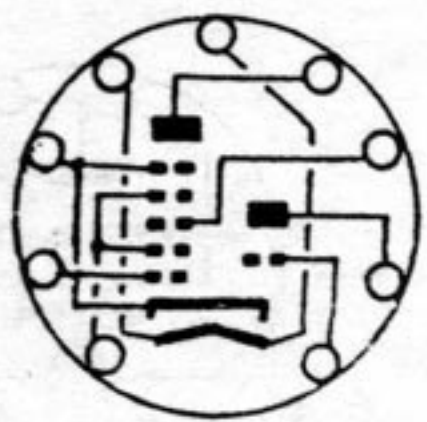
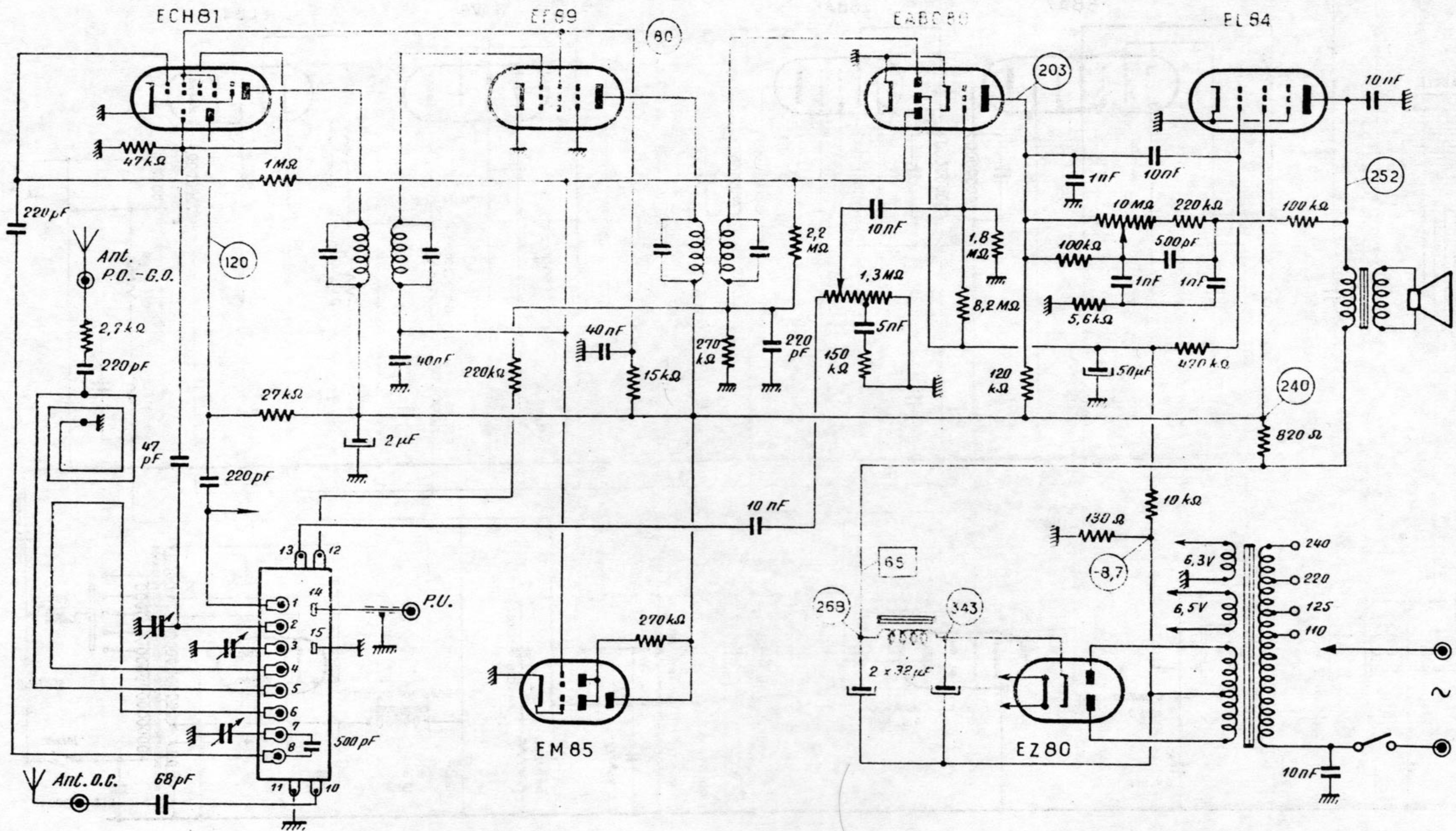

ECH81

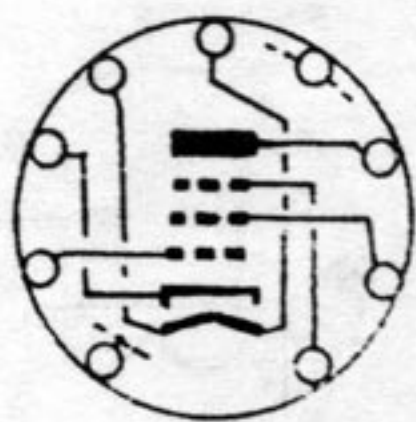

EF89

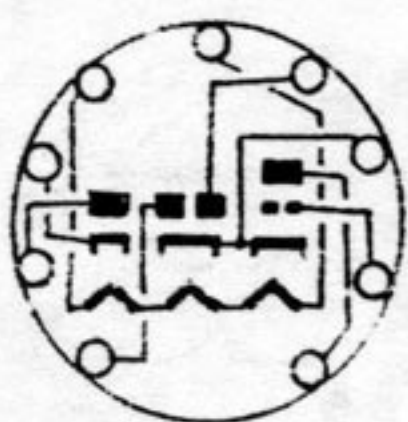

EABC80

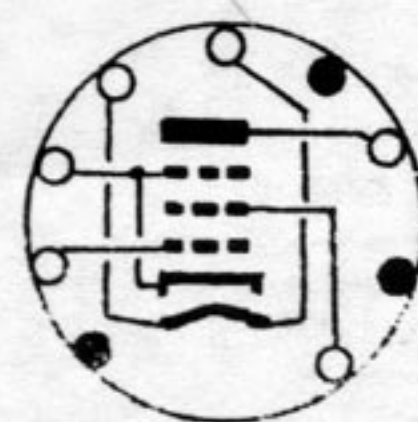

EL84

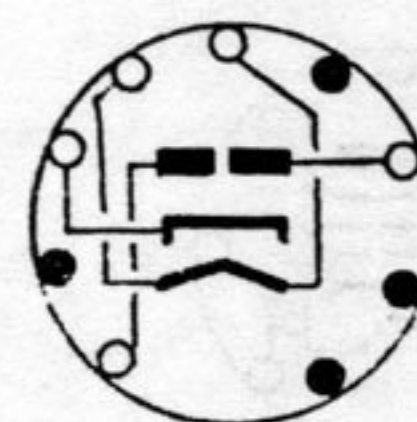

EZ80



EM85

Schéma général des récepteurs « Ottawa », « Michigan » et « Huron ».

CONSTRUCTEUR

GRANDIN

MODELES

OTTAWA - MICHIGAN - HURON

ANNEE

1957

Point bleu 208 = Ora 164 = Grandin Michigan = Ondia 170 = Perfecta 164