

DUCRETET-THOMSON-SERVICE

L. 125

L. 125

SÉRIE 1951-1952

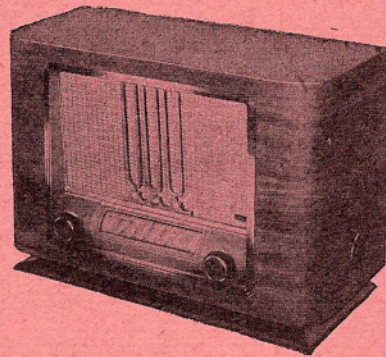

PRINCIPALES CARACTÉRISTIQUES

Récepteur type	Superhétérodyne alternatif 50 ou 25 périodes
Nombre de tubes.....	5
Gammes couvertes	OC 19 à 5,9 Mc/s PO 1620 à 520 Kc/s GO 310 à 150 Kc/s
Haut-parleur	Circulaire diamètre 17 cm Aimant permanent Alnico V
Cadran	Tubo sélecteur 3 positions Course 125 mm
Rapport de démultiplication	6,5
Consommation secteur	40 Watts
Tubes utilisés pour :	
— le changement de fréquence	UCH 42
— l'amplification M.F.	UF 41
— la détection, VCA et préampli B.F.	UBC 41
— l'amplification B.F. de sortie	UL 41
— le redressement	UY 41
Moyenne fréquence	455 Kc/s
Sensibilité pour 50 mW sortie.....	Brute 5 à 25 microvolts Utilisable 15 à 40 microvolts
Sélectivité globale à 1000 Kc/s	1/2 bande à 6 dB 2,8 Kc/s Atténuation à ± 9 Kc : 38 dB
Puissance modulée	2,5 Watts
Dimensions du récepteur	Largeur : 460 mm - Hauteur 320 mm Profondeur : 225 mm
Poids net	6,500 Kgs
Pois emballé	8,400 Kgs

PARTICULARITÉS TECHNIQUES

Filtre anti-brouillage :

Placé en série dans le circuit d'antenne et accordé sur la fréquence intermédiaire, ce filtre évite le passage direct des signaux de fréquence voisine de la M.F. et les interférences qui en résulteraient.

Bobinages haute fréquence :

L'accord antenne et l'oscillateur sont réalisés en boîtiers blindés indépendants. Cette disposition a l'avantage de permettre une meilleure accessibilité des éléments, un blindage rigoureux et un moindre encombrement. Tous les circuits sont ajustables par perméabilité variable permettant un alignement précis sur toutes les gammes. Le commutateur et les capacités de commande unique sont aisément accessibles.

Boîtiers moyenne fréquence :

A perméabilité variable, de précision assurant une stabilité parfaite du réglage malgré les variations de température, le temps et les vibrations. Réglage par clefs spéciales hexagonales amortissant automatiquement le circuit couplé à celui que l'on accorde.

Filtrage :

A résistance avec compensation de ronflement sur l'étage de sortie.

Anti-fading :

La tension de contrôle est appliquée en totalité sur les tubes changeur de fréquence et amplificateur moyenne fréquence.

Contre-réaction basse fréquence :

Apériodique, d'un taux de 4 décibels, et appliquée sur l'étage de sortie.

Prise pick-up :

A l'arrière du châssis sans commutation. Utilisable indifféremment avec pick-up piézo-électrique ou magnétique.

Alimentation :

Par transformateur pour secteurs alternatifs 50 périodes. (Modèle spécial 25 périodes sur demande.)

Prises pour tensions 110, 127, 150, 220, 240 volts.

Antiparasitage secteur :

Assuré par écran électrostatique entre primaire et secondaire du transformateur et par capacités en shunt entre le réseau et la terre. L'emploi d'une prise de terre reste toujours à conseiller dans les cas difficiles.

Ce modèle répond aux règles de sécurité prescrites par l'U.T.E. et aux conditions requises pour l'attribution du Label intérieur et du Label exportation.

VUE DE DESSUS

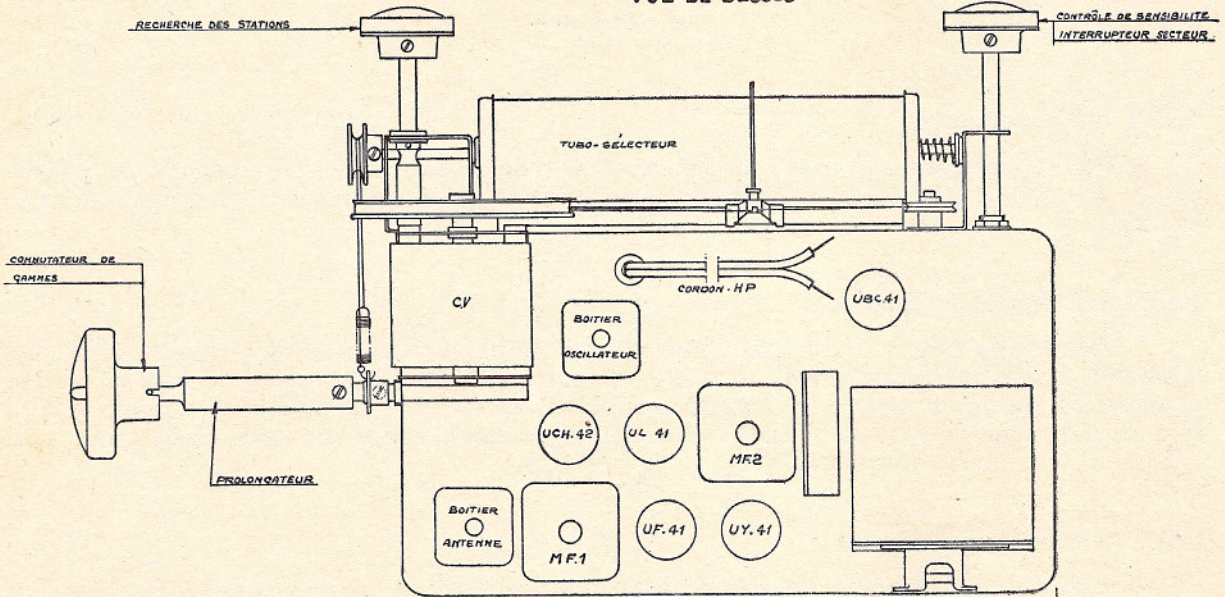

L 125 - 50 p : s

VUE DE DESSUS

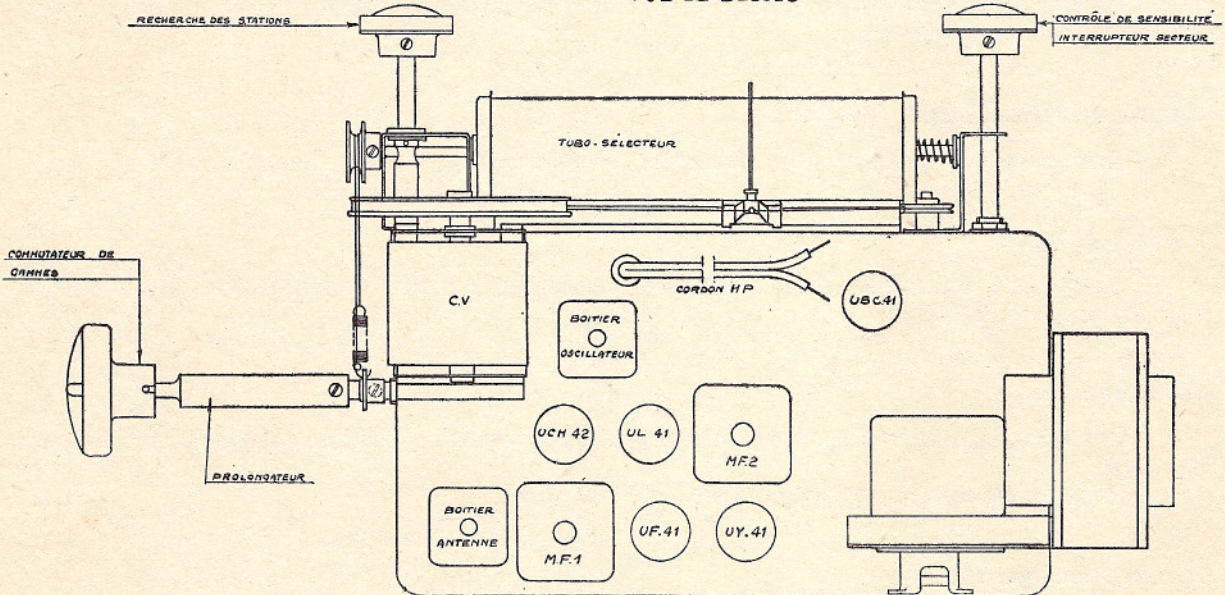

L 125 - 25 p : s

GRAMMES COUVERTES
 OC . 18,2 5,8 Mc
 PO . 1620 à 515 Kc
 GO . 310 à 148 Kc



UCH42

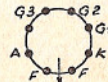

UF41

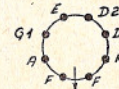

UBC41

LA BROCHE 4 DOIT
 RESTER LIBRE DE
 TOUTE CONNEXION A



UL41

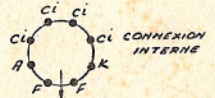

UY41

CONNEXION
 INTERNE

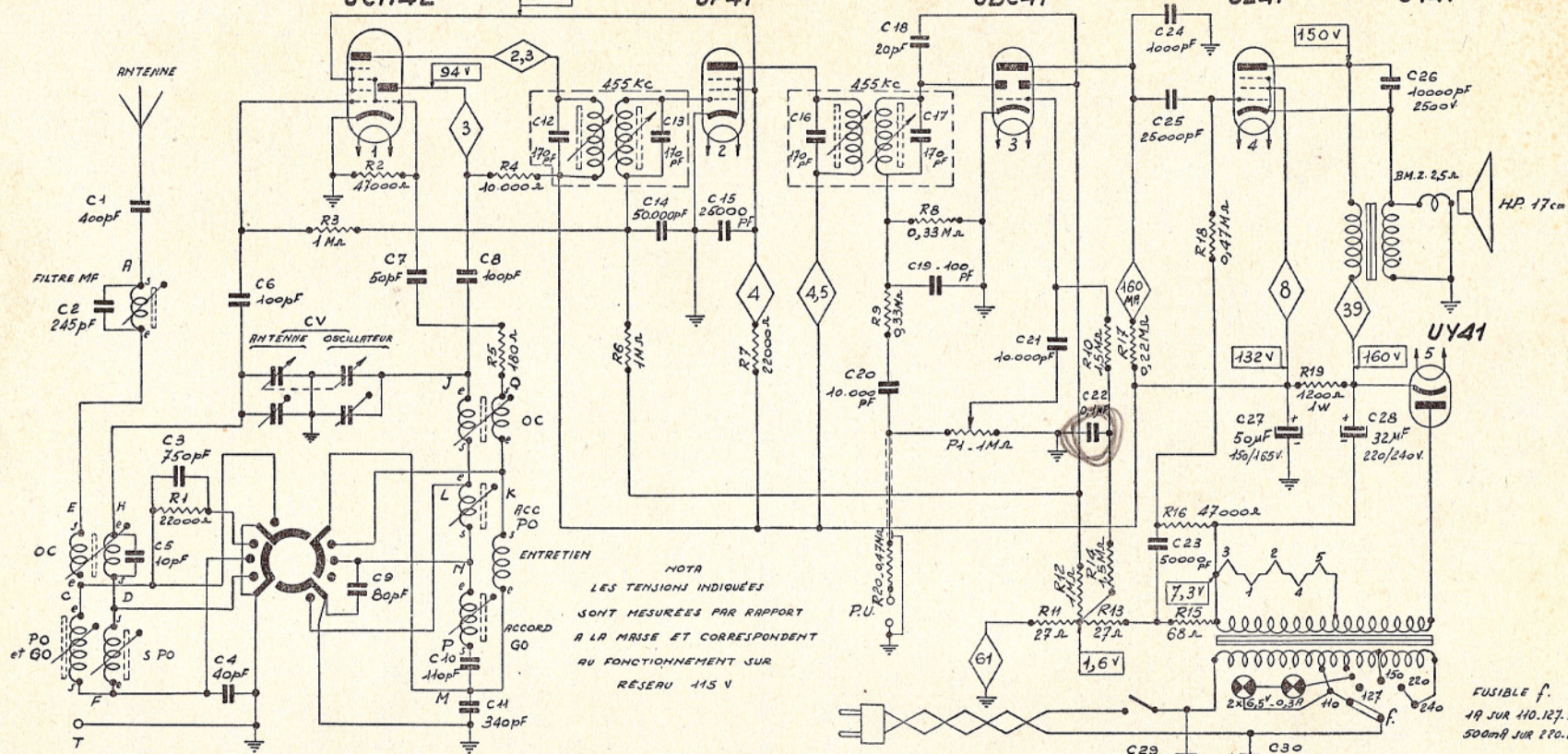

NOTA
 LES TENSIONS INDIQUEES
 SONT MESUREES PAR RAPPORT
 A LA MASSE ET CORRESPONDENT
 AU FONCTIONNEMENT SUR
 RESEAU 115 V

FUSIBLE f.
 1A SUR 110.127.150V
 500mA SUR 220.240V

Pierre Rogue

BOITIER - ANTENNE
 Vu de dessous

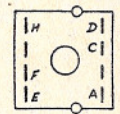

BOITIER OSCILLATEUR
 Vu de dessous

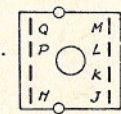

LE COMMUTATEUR
 EST SUR LA POSITION OC.

Liste des resistances 25680
 Liste des condensateurs 25681 Jntz
 Nomenclatures chassis N° 73027, 50 et 73037, 25

L - 125

CONDENSATEURS				RÉSISTANCES			
Réf.	Valeurs	Types	Spécification	Réf.	Valeurs	Watts	Spécification
C. 1	400 PF	Mica	30234/X	R. 1	22.000 Ohms	0,3	104.863
C. 2	245 PF	Mica	3961/XII	R. 2	47.000 Ohms	0,3	104.879
C. 3	750 PF	Mica	3952/VIII	R. 3	1 Még.	0,3	15.352
C. 4	40 PF	Mica	3961/LV	R. 4	10.000 Ohms	0,3	15.562
C. 5	10 PF	Mica	3961/VIII	R. 5	180 Ohms	0,3	103.590
C. 6	100 PF	Mica	30234/I	R. 6	1 Még.	0,3	15.352
C. 7	50 PF	Mica	30234/VII	R. 7	22.000 Ohms	0,3	104.863
C. 8	100 PF	Céram.	104.393	R. 8	0,33 Még.	0,3	104.902
C. 9	80 PF	Mica	3961/XXX	R. 9	0,33 Még.	0,3	104.902
C. 10	110 PF	Mica	3952/LXXIII	R. 10	1,5 Még.	0,3	104.908
C. 11	340 PF	Mica	3952/LXXII	R. 11	27 Ohms	0,3	105.100
C. 12	170 PF	Mica	3952/XIV	R. 12	1 Még.	0,3	15.352
C. 13	170 PF	Mica	3952/XIV	R. 13	27 Ohms	0,3	105.100
C. 14	50.000 PF	750 V	15.327	R. 14	1,5 Még.	0,3	104.908
C. 15	25.000 PF	1500 V	17.752	R. 15	68 Ohms	0,3	105.101
C. 16	170 PF	Mica	3952/XIV	R. 16	47.000 Ohms	0,3	104.879
C. 17	170 PF	Mica	3952/XIV	R. 17	0,22 Még.	0,3	104.898
C. 18	20 PF	Mica	30234/XI	R. 18	0,47 Még.	0,3	104.904
C. 19	100 PF	Mica	30234/I	R. 19	1.200 Ohms	1	104.800
C. 20	10.000 PF	1500 V	15.326	R. 20	0,47 Még.	0,3	104.904
C. 21	10.000 PF	1500 V	15.326				
C. 22	0,1 MF	750 V	19.758	P 1	1 Még.	Potent. log. avec interr.	105.095
C. 23	50.000 PF	600 V	103.631				
C. 24	1.000 PF	1500 V	15.325				
C. 25	25.000 PF	1500 V	17.752				
C. 26	10.000 PF	2500 V	15.332				
C. 27	50 MF	150/165 V	105.229				
C. 28	32 MF	220/240 V	105.230				
C. 29	10.000 PF	2500 V	15.332				
C. 30	10.000 PF	2500 V	15.332				

VUE DE DESSOUS

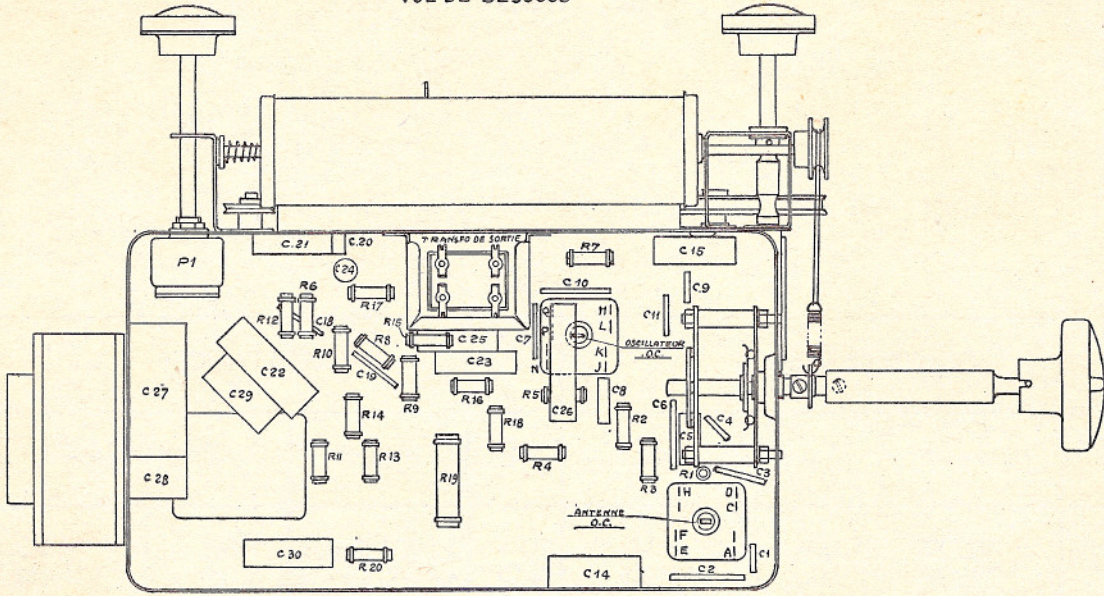

L 125 - 50 p : s

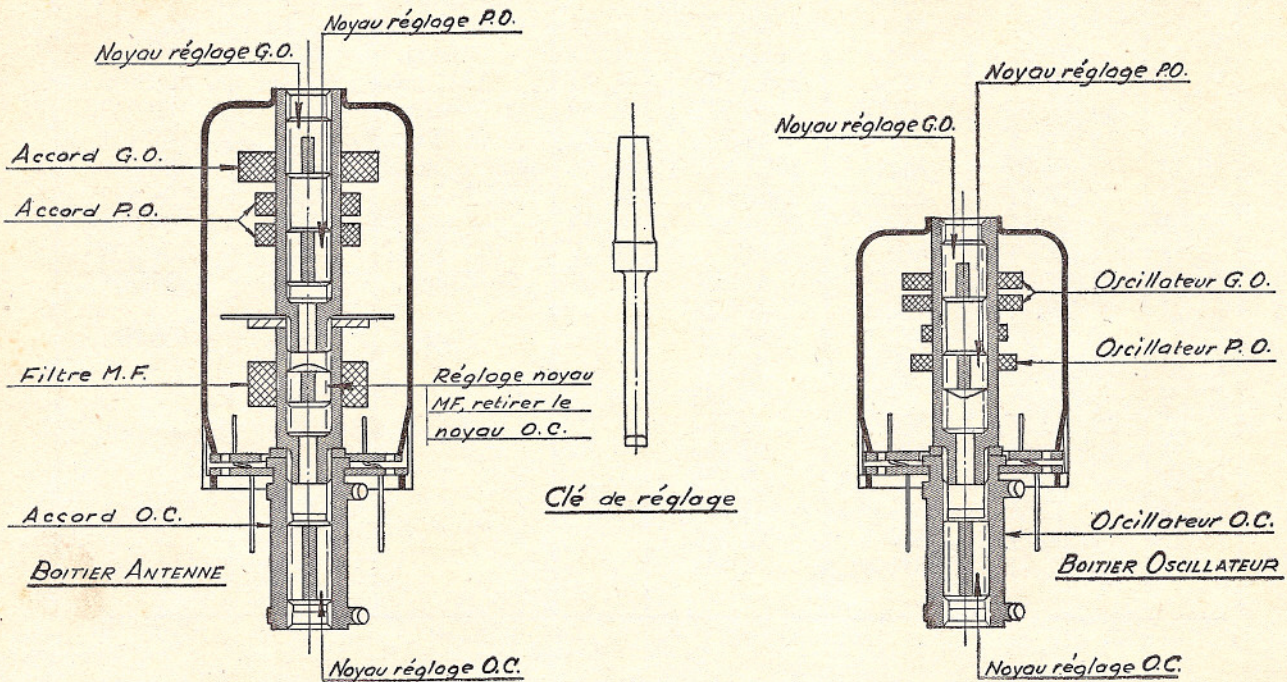

Réglage des boîtiers Antenne et Oscillateur

RÉGLAGE DU RÉCEPTEUR

Le réglage du récepteur est effectué au moyen d'un générateur haute fréquence modulé et d'un voltmètre alternatif branché aux bornes de la bobine mobile du haut-parleur.

Les réglages s'effectuent dans l'ordre suivant :

1° — Réglage des circuits moyenne fréquence :

— Brancher le générateur réglé sur 455 Kc/s entre la masse du châssis et la grille de contrôle du tube E.C.H. 42 par l'intermédiaire d'un condensateur série de 0,1 pF.

— A l'aide des clefs à 6 pans spéciales, régler successivement au maximum de déviation chaque circuit M.F., le circuit couplé correspondant étant amorti par la tige de fer qui le traverse.

2^e transformateur.

1) Réglage du primaire plaque (circuit inférieur).

2) Réglage du secondaire diode (circuit supérieur).

1^{er} transformateur.

1) Réglage du primaire plaque (circuit inférieur).

2) Réglage du secondaire grille (circuit supérieur).

— Il n'est pas nécessaire de reprendre ces réglages plusieurs fois.

2° — Réglage des boîtiers antenne et oscillateur :

— Brancher le générateur aux bornes « antenne terre » du récepteur par l'intermédiaire de l'antenne fictive standard ci-dessous.

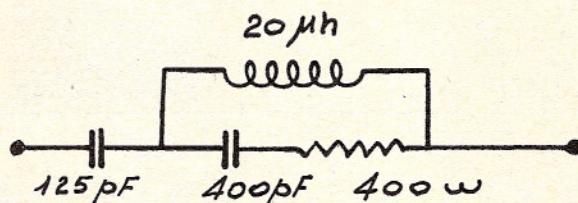

— Vérifier que le condensateur variable étant fermé (capacité maximum), l'aiguille se trouve bien en regard du repère d'extrémité droite du cadran. Desserrer les 2 ajustables du CV.

— **Commuter en P.O.** — Réglage 1600 Kc/s. Fréquence signal 455 Kc/s. Régler le filtre M.F. à l'aide du tournevis spécial (noyau antenne O.C. retiré) au minimum de sortie. Remettre noyau O.C. en place.

— Se placer en regard du point 1400 Kc/s. Fréquence signal 1400. Régler les 2 ajustables au maximum de sortie.

— Point de calage 574 Kc/s. Régler au maximum de sortie les noyaux oscillateur et accord.

— Reprendre alternativement le réglage sur 1400 Kc/s et 574 jusqu'à coïncidence parfaite. Terminer toujours par le réglage des trimmers sur 1400 Kc/s.

— Vérification du calage à 1000 Kc/s (± 1 mm).

— **Commuter en G.O.** — Fréquence 160 Kc/s.

Régler au maximum de sortie les noyaux oscillateur et accord.

Vérifier la correspondance à 280 Kc/s.

— **Commuter en O.C.** — Fréquence 6,7 Mc/s.

Régler les noyaux oscillateur et accord au maximum de sortie en vérifiant que le battement utilisé est celui supérieur en fréquence (position du noyau la plus dévissée).

Vérifier le calage (± 1 mm) aux fréquences 10 et 16 Mc/s.

VUE DE DESSOUS

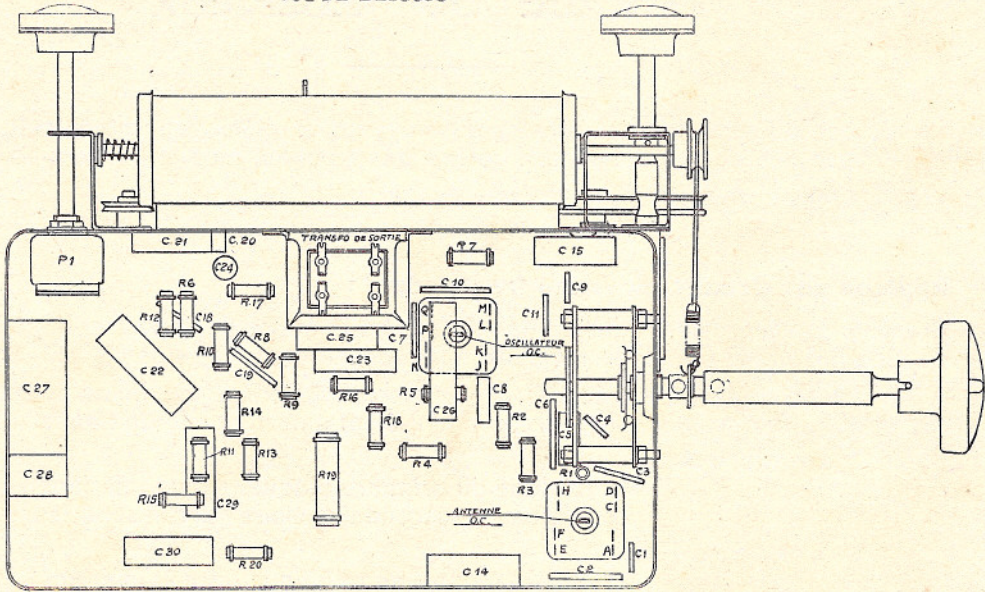

L 125 - 25 p : s

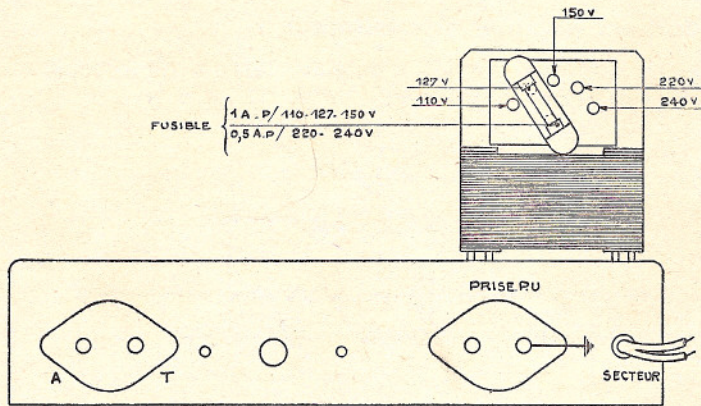

L 125 - 50 p : s

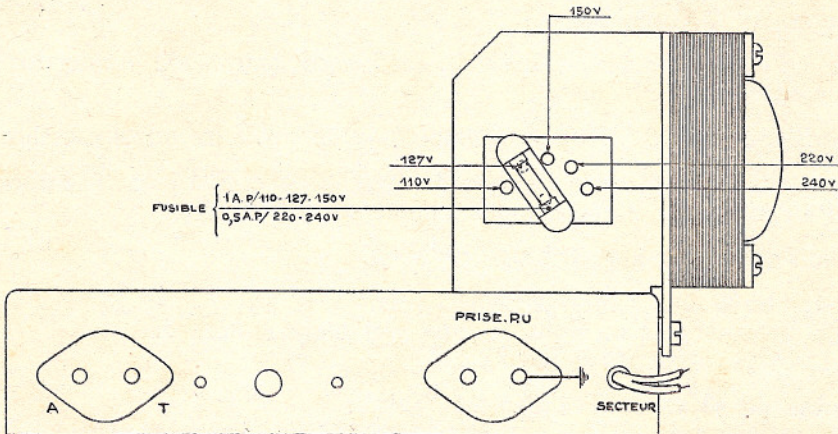

L 125 - 25 p : s