

chnet.
be-
in

Die Anordnung der ZF- bzw. der Demodulatorspulen ist wie folgt gekennzeichnet:

- obere Spule
- untere Spule

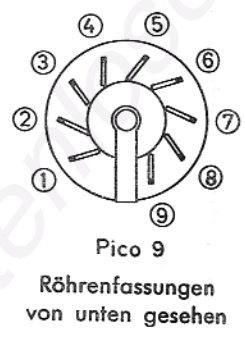

Leistungsaufnahme:
max. 50 Watt

220, 240 V: 0,3 A
110, 125 V: 0,6 A } Netzsicherung

Si 703 0,08 A Anodenstromsicherung
Si 702 4,0 A Heizstromsicherung

Farbe:	1. Ring	2. Ring	3. Ring	4. Ring	
schwarz	0	0	-	-	* Toleranz
braun	1	1	0	braun	+ 1%
rot	2	2	00	rot	+ 2%
orange	3	3	000	gold	+ 5%
gelb	4	4	0000	silber	+ 10%
grün	5	5	00000	ohne	+ 20%
blau	6	6	000000		
violett	7	7			
grau	8	8			
weiss	9	9			

Ohmwert: 27 kΩ = 27 000 ± 10%

Farbkennzeichnung und Belastung der Widerstände

- W 6 Lautstärkereglер
- W 3 Höhenregler
- W 2 Tiefenregler
- Bu 506 Phonobuchse
- Bu 507 Magnetophonbuchse
- Bu 701 Buchse für Nebenraumlautsprecher

Änderungen vorbehalten

Schaltbild mit Strom- und Spannungswerten des

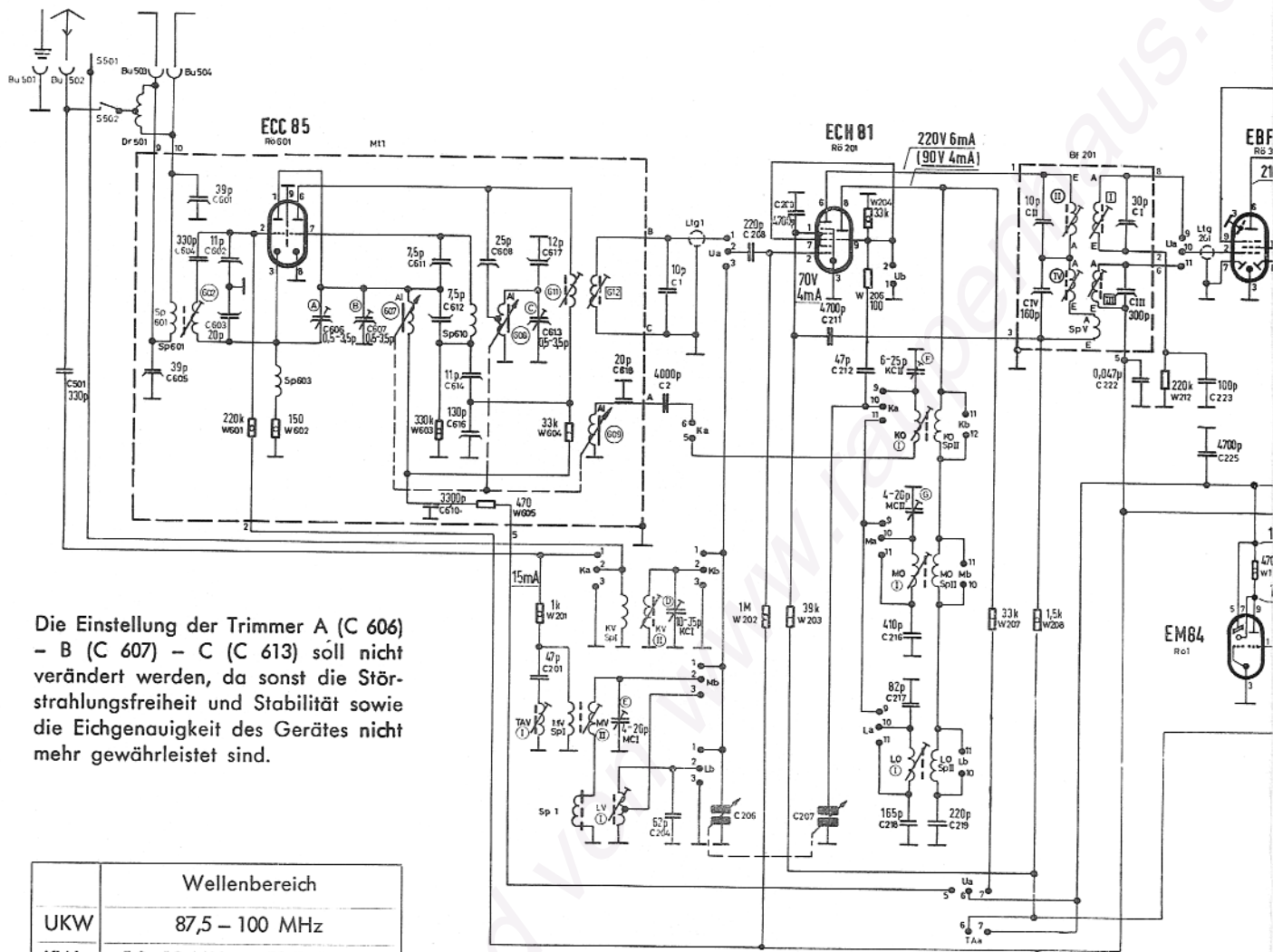

Die Einstellung der Trimmer A (C 606) - B (C 607) - C (C 613) soll nicht verändert werden, da sonst die Störstrahlungsfreiheit und Stabilität sowie die Eichgenauigkeit des Gerätes nicht mehr gewährleistet sind.

	Wellenbereich
UKW	87,5 - 100 MHz
KW	5,9-18 MHz = 50,5-16,7 m
MW	515 - 1620 kHz
LW	150 - 345 kHz

ZF: AM = 460 kHz; FM = 10,7 MHz

Die Tastensätze sind in Ruhestellung gezeichnet. Beim Drücken der einzelnen Bereichstasten bewegt sich der dazugehörige Kontaktstreifen in Pfeilrichtung.

Alle Spannungswerte sind mit einem Instrument 50 kΩ/V gemessen.

Alle Meßwerte sind in Wellenschalterstellung UKW aufgenommen.

Unterstrichene Werte auf MW umgeschaltet.

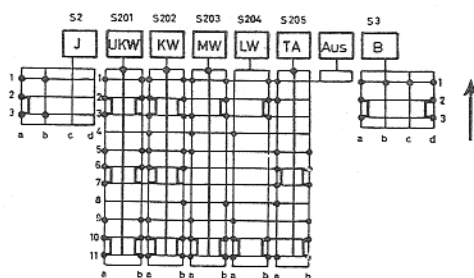

Die Anordnung der bzw. der Demodulspulen ist wie gekennzeichnet:

- obere Spule
- untere Spule

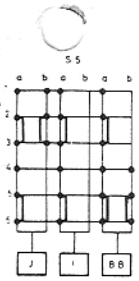

J: Jazz — I: Intin

Die Tastensätze sind in Ruhestellung gezeichnet. Beim Drücken der einzelnen Bereichstasten bewegt sich der dazugehörige Kontaktstreifen in Pfeilrichtung. Led verbundene, nicht verbundene, nicht verbundene, nicht verbundene, nicht verbundene, nicht verbundene, nicht verbundene, nicht verbundene, nicht verbundene, nicht verbundene.

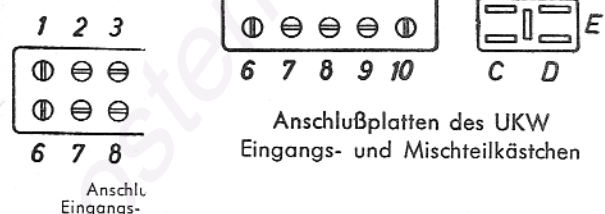

Anschlußplatten des UKW Eingangs- und Mischteilkästchen

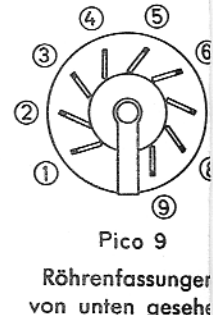
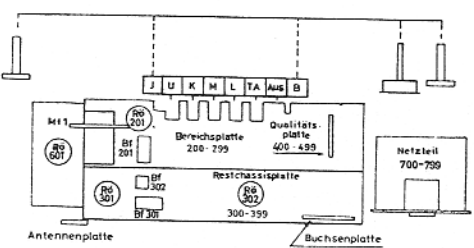

Pico 9 Röhrenfassung von unten gesehen

Anschl. Eingangs-