



Pos. Item Pos.	Ident-Nr. Ident-No N°d'ident	Bezeichnung	Designation Désignation
	79 1181	 3,2 x 13mm/ 6V/ 70mA	
		Buchsen	socket/douille
JK101	73 8367	f. externe Antenne	f. ext antenna p. antenne ext.
JK102	73 3591	f. Netzadapter	f. DC-power p. secteur
JK103	73 8368	f. Kopfhörer	f. headphone p. récepteur serre tete
		DIVERSE TEILE	DIVERSE PARTS PIECES DIVERSE
	75 8624	6V-Netzadapter, 110V/230V	AC/DC power adapter adapteur p. secteur
	73 8442	Antennenadapter	adapter f. ext. antenna adapteur p. antenne ext.
	73 9721	Kopfhörer	headphone récepteur serre tete
	43 0199	Austauschgerät (RK670G4)	exchange apparatus appareil d'échange
	53 0759	Gebrauchsanleitung RK670G4/G6	instruction manual instruction d'emploi
	-- 53 1015	Gebrauchsanleitung RK770G6II Gebrauchsanleitung RK770G6	
	53 5465	Service-Anleitung	service booklet brochure service

SIEMENSRK670G4
RK770G6II
RK770G6**AUDIOGERÄTE**
Weltempfänger
Audio Equipment
World band receiver
Equipements Audio
Radio-récepteur mondial

Pos. Item Pos.	Ident-Nr. Ident-No N°d'ident	Bezeichnung	Designation Désignation
			
Q144	73 8412	2SC1623L6/L7	
Q145	73 8416	2SA812M6/M7	
Q146	73 8354	2SB815B6-TA/B7	
Q147	73 8416	2SA812M6/M7	
Q148	73 8412	2SC1623L6/L7	
Q149	73 8416	2SA812M6/M7	
Q150	73 8412	2SC1623L6/L7	
Q151	73 8412	2SC1623L6/L7	
Q152	73 8418	2SD1048X6/X7	
Q153	73 8412	2SC1623L6/L7	
Q154	73 8412	2SC1623L6/L7	
Q155	73 8412	2SC1623L6/L7	
Q156	73 8416	2SA812M6/M7	
Q157	73 8412	2SC1623L6/L7	
Q158	73 8412	2SC1623L6/L7	
Q159	73 8412	2SC1623L6/L7	
			
D1	79 1158	1SS98T	
D2	79 1158	1SS98T	
D3	73 9640	1N4148T	
D4	73 9640	1N4148T	
D5	73 9640	1N4148T	
D6	73 9640	1N4148T	
D7	73 9640	1N4148T	
D8	73 9640	1N4148T	
D9	73 9640	1N4148T	
D10	73 9640	1N4148T	
D11	73 9640	1N4148T	
D12	73 9640	1N4148T	
D13	73 9640	1N4148T	
D14	73 9640	1N4148T	
D15	73 9640	1N4148T	
D16	73 9640	1N4148T	
D17	79 1159	RLS4148 (G6II/G6)	
D101	73 9640	1N4148T	
D102	79 1157	1SS238T	
D103	73 8359	SVC203 (AA1/AA2)	
D104	73 8359	SVC203 (AA1/AA2)	
D105	73 6727	1N60	

SIEMENS



RK670G4
RK770G6II
RK770G6

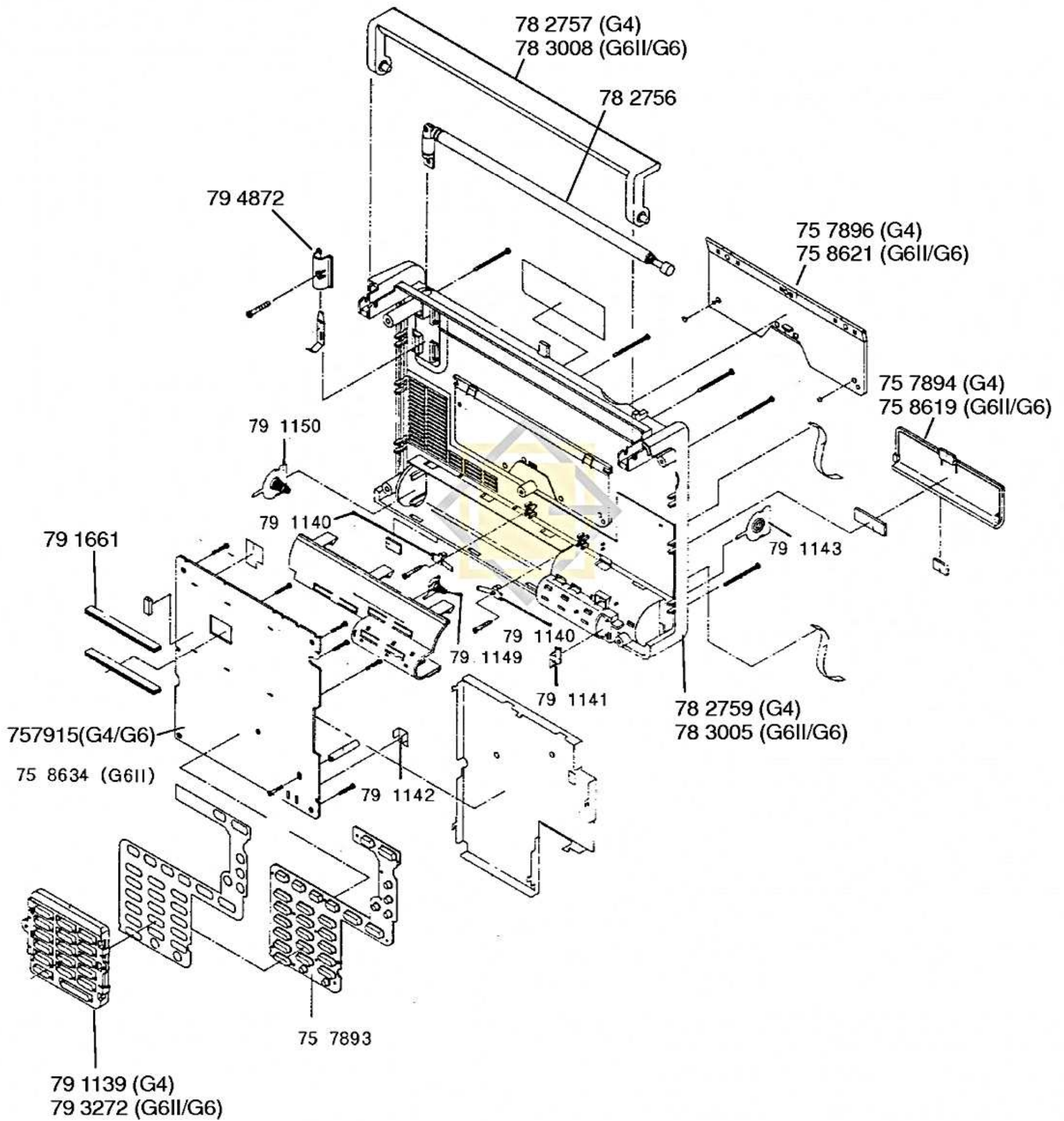



AUDIOGERÄTE
Weltempfänger
Audio Equipment
World band receiver
Equipements Audio
Radio-récepteur mondial



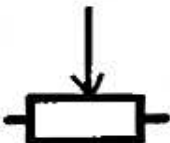

SIEMENSRK670G4
RK770G6II
RK770G6**AUDIOGERÄTE**
Weltempfänger
Audio Equipment
World band receiver
Equipements Audio
Radio-récepteur mondial

Pos. Item Pos.	Ident-Nr. Ident-No N°d'ident	Bezeichnung	Designation Désignation
			
Q102	73 7668	2SK212E	
Q103	73 8415	2SC2999D	
Q104	73 8412	2SC1623L6/L7	
Q105	73 8412	2SC1623L6/L7	
Q106	79 1156	2SC1623L7	
Q107	73 7662	2SC2839E	
Q108	73 8352	2SK291A (G4)	
Q108	72 7945	2SK152-3 (G6II)	
Q109	73 8352	2SK291A (G4)	
Q109	72 7945	2SK152-3 (G6II)	
Q110	73 8352	2SK291A (G4)	
Q110	72 7945	2SK152-3 (G6II)	
Q111	73 8352	2SK291A (G4)	
Q112	73 7662	2SC2839E	
Q112	72 7945	2SK152-3 (G6II)	
Q113	73 7662	2SC2839E	
Q114	73 8412	2SC1623L6/L7	
Q115	73 8416	2SA812M6/M7	
Q116	73 8412	2SC1623L6/L7	
Q117	73 8412	2SC1623L6/L7	
Q118	73 7669	2SC2999E	
Q119	73 7662	2SC2839E	
Q120	73 8415	2SC2999D	
Q121	73 8412	2SC1623L6/L7	
Q122	79 1156	2SC1623L7	
Q123	79 1156	2SC1623L7	
Q124	73 8416	2SA812M6/M7	
Q125	73 8416	2SA812M6/M7	
Q126	73 8416	2SA812M6/M7	
Q127	73 8412	2SC1623L6/L7	
Q128	73 8412	2SC1623L6/L7	
Q129	73 8412	2SC1623L6/L7	
Q130	73 8416	2SA812M6/M7	
Q131	73 8354	2SB815B6TAB7	
Q132	73 8351	2SK291Q (G4)	
Q132	73 8352	2SK291R (G6II)	
Q133	73 7855	2SK381A	
Q134	73 8412	2SC1623L6/L7	
Q135	73 8412	2SC1623L6/L7	
Q136	73 8416	2SA812M6/M7	
Q137	73 8416	2SA812M6/M7	
Q138	73 8412	2SC1623L6/L7	
Q139	73 8412	2SC1623L6/L7	
Q140	73 8354	2SB815B6-TA/B7	
Q141	73 8412	2SC1623L6/L7	
Q142	73 8354	2SB815B6-TA/B7	
Q143	73 8353	2SA1020Y	

Pos. Item Pos.	Ident-Nr. Ident-No N°d'ident	Bezeichnung	Designation Désignation
			
D106	73 6727	1N60	
D107	79 1157	1SS238T	
D108	79 1157	1SS238T	
D109	79 1160	201SP	
D110	73 8144	1S2837A5	
D111	73 8144	1S2837A5	
D112	73 8144	1S2837A5	
D113	73 9640	1N4148T	
D114	73 4144	1S2837A5	
D115	73 8359	SVC203 (AA1/AA2)	
D116	79 1159	RLS4148	
D117	73 6727	1N60	
D118	73 8358	UZ-15BH 0,5W	
D119	73 9640	1N4148T	
D120	73 9640	1N4148T	
D121	79 1159	RLS4148	
D122	73 9640	1N4148T	
D123	73 9640	1N4148T	
D124	73 9640	1N4148T	
D125	73 9640	1N4148T	
D126	73 8144	1S2837A5	
D127	73 9640	1N4148T	
D128	73 9640	1N4148T	
D129	73 8144	1S2837A5	
D130	72 8357	1S2835-T2BA3	
D131	72 8357	1S2835-T2BA3	
D132	72 8357	1S2835-T2BA3	
D133	73 9640	1N4148T	
D134	73 9640	1N4148T	
D135	73 9640	1N4148T	
D136	73 9640	1N4148T	
D139	73 9640	1N4148T	
D140	73 9640	1N4148T	
D141	73 9640	1N4148T	
D142	73 9640	1N4148T	
D143	73 8144	1S2837A5	
			
D137	73 4040	LED 03/RT3-222AD	
D138	73 4041	LED 03/grün/RT3-522PD	

Pos. Item Pos.	Ident-Nr. Ident-No N°d'ident	Bezeichnung	Designation Désignation
FL102 FL103 FL104 FL105 FL106 FL107 T117	73 4063 73 4063 79 1162 79 1162 73 4904 73 8362 79 1163	 SFE10.7MA8-A SFE10.7MA8-A 55845 MHz 55845 MHz SFP450I SFT450J f. Löschung/Vormagneti- sierung	bias oscillator coil transformateur d'effacement
X1 X2 X101 CR101	79 1180 73 8361 73 2359 73 2355	 4,5 MHz 4,194304 MHz 55,405 MHz CSB451B, 451 kHz 	
VR1 VR2 VR3 VR107	73 2347 73 2346 79 1165 79 1166	RF-gain 1 KOhm BFO 100 KOhm Klang 2x50 KOhm Lautstärke 2x50 KOhm	BFO pitch control treble volume
SW1 SW2 SW3 SW4 SW5 SW6 SW101 SW102 SW103 SW104 SW104	79 1167 73 9996 79 1168 73 2352 79 1167 79 1167 79 1169 79 1169 79 1170 79 1171 79 3271	 Radio HWS (Stand by) Lock on-off Fast Fine Lock AM 9 kHz/10 kHz SSB on-off FM mono-stereo/AM nahe-weit Stand by Rec on-off Beat cut 1-2 Tape select, Normal-CrO ₂ Aufnahme/Wiedergabe (G4) Aufnahme/Wiedergabe (G6II/G6)	Record/Play

Pos. Item Pos.	Ident-Nr. Ident-No N°d'ident	Bezeichnung	Designation Désignation
		ELEKTRISCHE TEILE	ELECTRICAL PARTS PIECES ELECTRIQUE
	79 3277	Abstimm-Drehencoder	tuning encoder plaquette à circuit imprime décodeur
	79 1164	3Pol-Kabel für Abstimm- Drehencoder 	
IC1	73 8349	CXD1118M-1	
IC2	73 8350	μPD75308GF-508 (G4)	
IC2	79 3270	μPD75308GF-J73-3B9 (G6II)	
IC3	73 5800	TC4S11F	
IC4	79 1154	S-81230AG-RE-T2	
IC5	79 1154	S-81230AG-RE-T2	
IC101	73 8345	TA7758P	
IC102	79 1152	AN7415	
IC103	73 2322	LA5003	
IC104	73 8347	TA75339P	
IC105	73 8347	TA75339P	
IC106	79 1155	TA7417AP	
IC107	79 1153	AN7141N	
IC108	73 9634	TC74HC148AP	
IC109	79 1153	AN7141N	
			
Q1	73 8412	2SC1623L6/L7	
Q2	73 8412	2SC1623L6/L7	
Q3	73 8412	2SC1623L6/L7	
Q4	73 8412	2SC1623L6/L7	
Q5	73 8412	2SC1623L6/L7	
Q6	73 7674	2SK381B	
Q7	73 8412	2SC1623L6/L7	
Q8	73 8418	2SD1048X6/X7	
Q9	73 8412	2SC1623L6/L7 (G4)	
Q10	73 8416	2SA812M6/M7	
Q101	73 8412	2SC1623L6/L7	