

CD Radio Cassette Recorder

AZ 1007

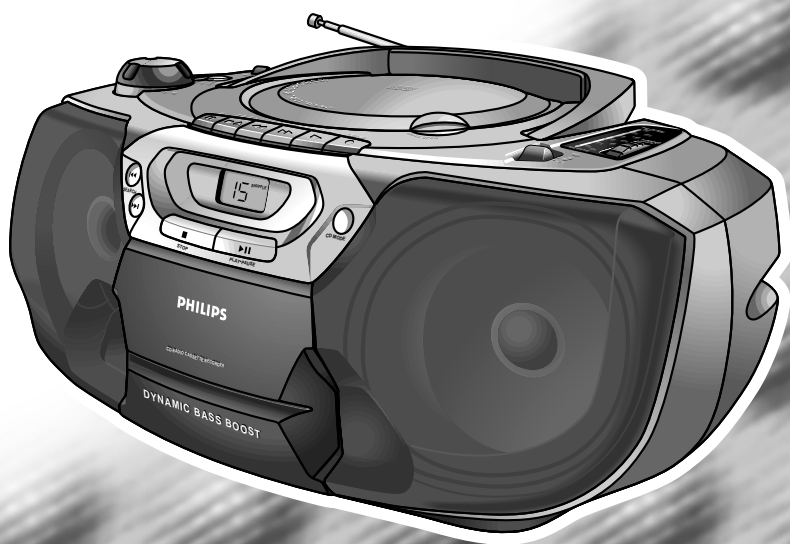

Toll Free Help Line

Ligne d'assistance en service libre  
Línea de ayuda telefónica sin cargo

800-531-0039



*Let's make things better.*



**PHILIPS**

# Return your Warranty Registration card today to ensure you receive all the benefits you're entitled to.

- Once your Philips purchase is registered, you're eligible to receive all the privileges of owning a Philips product.
- So complete and return the Warranty Registration Card enclosed with your purchase at once. And take advantage of these important benefits.

## Warranty Verification

Registering your product within 10 days confirms your right to maximum protection under the terms and conditions of your Philips warranty.

## Owner Confirmation

Your completed Warranty Registration Card serves as verification of ownership in the event of product theft or loss.

## Model Registration

Returning your Warranty Registration Card right away guarantees you'll receive all the information and special offers which you qualify for as the owner of your model.

Know these  
*safety* symbols



 This "bolt of lightning" indicates uninsulated material within your unit may cause an electrical shock. For the safety of everyone in your household, please do not remove product covering.

 The "exclamation point" calls attention to features for which you should read the enclosed literature closely to prevent operating and maintenance problems.

### For Customer Use

Enter below the Serial No. which is located on the bottom of the set. Retain this information for future reference.

Model No. \_\_\_\_\_

Serial No. \_\_\_\_\_

**WARNING:** TO PREVENT FIRE OR SHOCK HAZARD, DO NOT EXPOSE THIS EQUIPMENT TO RAIN OR MOISTURE.

**CAUTION:** To prevent electric shock, match wide blade of plug to wide slot, and fully insert.

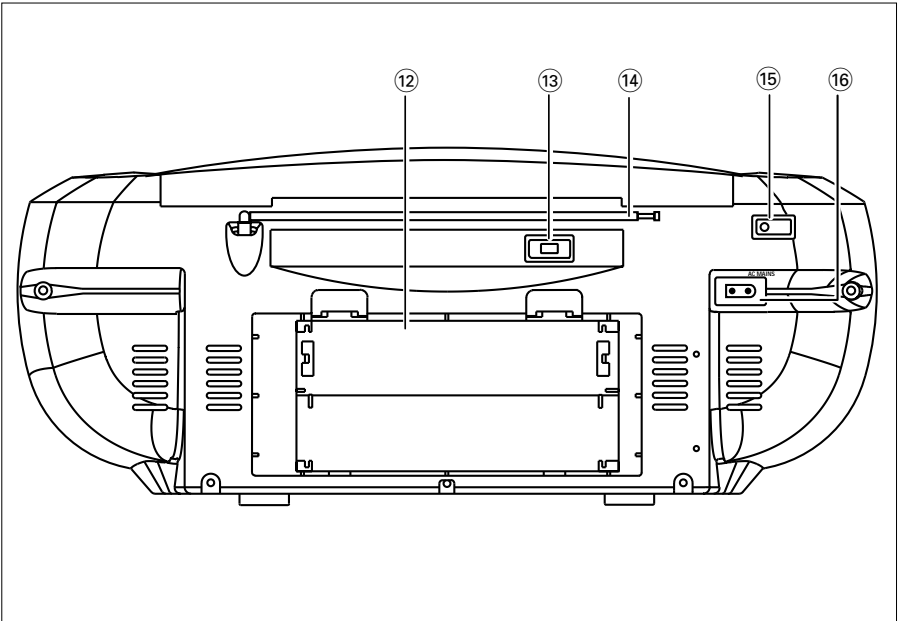
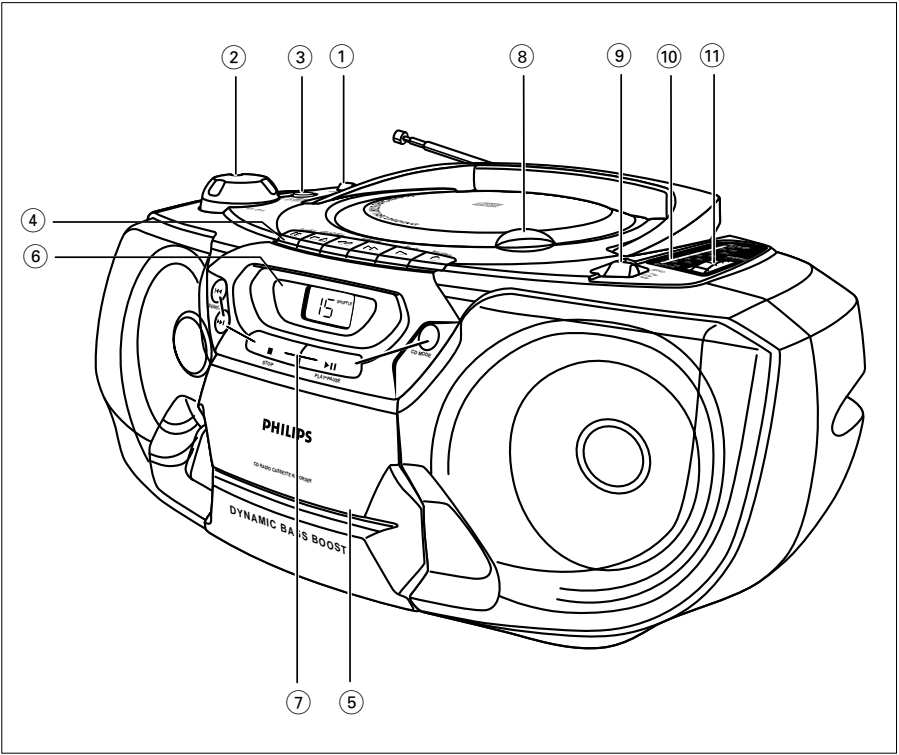

## CAUTION

Use of controls or adjustments or performance of procedures other than herein may result in hazardous radiation exposure.

## ATTENTION

L'utilisation des commandes ou réglages ou le non-respect des procédures ci-inclues peuvent se traduire par une exposition dangereuse à l'irradiation.

## ATENCIÓN

El uso de mandos o ajustes o la ejecución de métodos que no sean los aquí descritos puede ocasionar peligro de exposición a radiación.

*The set complies with the FCC-Rules, Part 15 and with 21 CFR 1040.10.*

*Operation is subject to the following two conditions:*

- 1. This device may not cause harmful interference, and*
- 2. This device must accept any interference received, including interference that may cause undesired operation.*

*L'appareil répond aux normes FCC, Part 15 et 21 CFR 1040.10.*

*Fonctionnement soumis aux deux conditions suivantes:*

- 1. Cet appareil ne doit pas provoquer d'interférences nuisibles, et*
- 2. Cet appareil doit accepter toute interférence reçue, y compris les interférences susceptibles de provoquer un fonctionnement peu satisfaisant.*

*El aparato cumple las normas FCC, Parte 15 y 21 CFR 1040.10.*

*Funcionamiento dependiente de dos condiciones siguientes:*

- 1. Este aparato no puede provocar interferencia dañina, y*
- 2. Este aparato debe aceptar cualquier interferencia recibida, incluyendo las interferencias que pueden provocar un funcionamiento insuficiente.*

## English

Safety instructions.....	2, 4 + 6	Radio .....	9
Limited warranty .....	7	CD Player .....	10-11
Controls .....	8	Cassette recorder .....	12-13
Power supply.....	9	Maintenance .....	14
General operation .....	9	Troubleshooting.....	15

English

## Français

Conseils de sécurité .....	4, 16, 17	Lecteur de CD .....	21-22
Garantie limitée .....	18	Platine Cassette.....	23-24
Commandes.....	19	Entretien.....	25
Alimentation.....	20	Dépannage .....	26
Fonctionnement général .....	20		
Radio .....	20		

Français

## Español

Instrucciones sobre seguridad .....	4, 27, 28	Radio .....	31
Garantía limitada .....	29	Reproductor de CD.....	32-33
Controles .....	30	Reproductor de casetes.....	34-35
Suministro de energía.....	31	Mantenimiento.....	36
Funcionamiento general .....	31	Soluciones a posibles anomalías.....	37

Español

## CANADA



**English:** This digital apparatus does not exceed the Class B limits for noise emissions from digital apparatus as set out in the Radio Interference Regulations of the Canadian Department of Communications.

**Français:** Cet appareil numérique n'émet pas de bruits radioélectriques dépassant les limites applicables aux appareils numériques de Classe B prescrites dans le Règlement sur le Brouillage Radioélectrique édicté par le Ministère des Communications du Canada.

# IMPORTANT SAFETY INSTRUCTIONS –

## Read before operating equipment

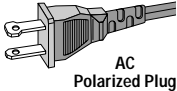
This product was designed and manufactured to meet strict quality and safety standards. There are, however, some installation and operation precautions which you should be particularly aware of.

- 1. Read these instructions** – All the safety and operating instructions should be read before the appliance is operated.
- 2. Keep these instructions** – The safety and operating instructions should be retained for future reference.
- 3. Heed all warnings** – All warnings on the appliance and in the operating instructions should be adhered to.
- 4. Follow all instructions** – All operating and use instructions should be followed.
- 5. Do not use this apparatus near water** – for example, near a bathtub, washbowl, kitchen sink, laundry tub, in a wet basement or near a swimming pool, etc.
- 6. Clean only with a damp cloth.** The appliance should be cleaned only as recommended by the manufacturer.
- 7. Install in accordance with the manufacturers instructions. Do not block any of the ventilation openings.** For example, the appliance should not be situated on a bed, sofa, rug, or similar surface or placed in a built-in installation, such as a bookcase or cabinet that may impede the flow of air through the ventilation openings.
- 8. Do not install near any heat sources** such as radiators, heat registers, stoves, or other apparatus (including amplifiers) that produce heat.
- 9. Do not defeat the safety purpose of the polarized or grounding-type plug.** A polarized plug has two blades with one wider than the other. A grounding type plug has two blades and a third grounding prong. The wide blade or the third prong are provided for your safety. When the provided plug does not fit into your outlet, consult an electrician for replacement of the obsolete outlet.
- 10. Protect the power cord** from being walked on or pinched particularly at plugs, convenience receptacles, and the point where they exit from the apparatus.
- 11. Only use attachments/accessories** specified by the manufacturer.
- 12.  Use only with a cart, stand, tripod, bracket, or table** specified by the manufacturer, or sold with the apparatus. When a cart is used, use caution when moving the cart/apparatus combination to avoid injury from tip-over.
- 13. Unplug this apparatus** during lightning storms or when unused for long periods of time.
- 14. Refer all servicing** to qualified service personnel. Servicing is required when the apparatus has been damaged in any way, such as power-supply cord or plug is damaged, liquid has been spilled or objects have fallen into the apparatus, the apparatus has been exposed to rain or moisture, does not operate normally, or has been dropped.

EL 4562-E004: 99/3

# LIMITED WARRANTY

## PORTABLE AUDIO

One Year Free Exchange

This product must be carried in for an exchange.

### WHO IS COVERED?

You must have proof of purchase to exchange the product. A sales receipt or other document showing that you purchased the product is considered proof of purchase. Attach it to this owner's manual and keep both nearby.

### WHAT IS COVERED?

Warranty coverage begins the day you buy your product. For one year thereafter, a defective or inoperative product will be replaced with a new, renewed or comparable product at no charge to you. A replacement product is covered only for the original warranty period. When the warranty on the original product expires, the warranty on the replacement product also expires.

### WHAT IS EXCLUDED?

Your warranty does not cover:

- labor charges for installation or setup of the product, adjustment of customer controls on the product, and installation or repair of antenna systems outside of the product.
- product repair and/or part replacement because of misuse, accident, unauthorized repair or other cause not within the control of Philips Consumer Electronics Company.
- reception problems caused by signal conditions or cable or antenna systems outside the unit.
- a product that requires modification or adaptation to enable it to operate in any country other than the country for which it was designed, manufactured, approved and/or authorized, or repair of products damaged by these modifications.
- incidental or consequential damages resulting from the product. (Some states do not allow the exclusion of incidental or consequential damages, so the above exclusion may not apply to you. This includes, but is not limited to, prerecorded material, whether copyrighted or not copyrighted.)
- a product used for commercial or institutional purposes.

### WHERE IS EXCHANGE AVAILABLE?

You may exchange the product in all countries where the product is officially distributed by Philips Consumer Electronics Company. In countries where Philips Consumer Electronics Company does not distribute the product, the local Philips service organization will attempt to provide a replacement product (although there may be a delay if the appropriate product is not readily available).

### BEFORE REQUESTING EXCHANGE...

Please check your owner's manual before requesting an exchange. Adjustments of the controls discussed there may save you a trip.

### EXCHANGING A PRODUCT IN U.S.A., PUERTO RICO OR U.S. VIRGIN ISLANDS...

Contact your dealer to arrange an exchange. Or, ship the product, insured and freight prepaid, and with proof of purchase enclosed, to the address listed below.

Small Product Service Center  
Philips Service Company  
907 Snapps Ferry Road, Plant 2, Building 6  
Greenville, TN 37743

(In U.S.A., Puerto Rico and U.S. Virgin Islands, all implied warranties, including implied warranties of merchantability and fitness for a particular purpose, are limited in duration to the duration of this express warranty. But, because some states do not allow limitations on how long an implied warranty may last, this limitation may not apply to you.)

### EXCHANGING A PRODUCT IN CANADA...

Please contact Philips at:

1-800-661-6162 (French Speaking)  
1-800-363-7278 (English Speaking)

(In Canada, this warranty is given in lieu of all other warranties. No other warranties are expressed or implied, including any implied warranties of merchantability or fitness for a particular purpose. Philips is not liable under any circumstances for any direct, indirect, special, incidental or consequential damages, howsoever incurred, even if notified of the possibility of such damages.)

### TO GET OUT-OF-WARRANTY EXCHANGE...

In U.S.A., Puerto Rico or U.S. Virgin Islands, contact Philips Service Company at (800) 851-8885 to obtain the cost of out-of-warranty exchange. Then carefully pack the product and ship it to the Small Product Service Center (address listed above). In Canada, call the phone number listed above under "Exchanging a Product in Canada" to obtain the cost of out-of-warranty exchange.

### REMEMBER...

Please record the model and serial numbers found on the product below. Also, please fill out and mail your warranty registration card promptly. It will be easier for us to notify you if necessary.

MODEL # \_\_\_\_\_

SERIAL # \_\_\_\_\_

*This warranty gives you specific legal rights. You may have other rights which vary from state/province to state/province.*

Philips Service Solutions Group, P.O. Box 2976, Longview, Texas 75606, (903) 242-4800

EL6095T002 / MACS433 / 1-97

## TOP AND FRONT PANEL

- ① **Source selector** - to select source of sound: CD-RADIO-TAPE and also the POWER OFF switch.
- ② **VOLUME** - to adjust volume level.
- ③ **DBB** - Dynamic Bass Boost: for a more vivid bass response.

### CASSETTE RECORDER:

- ④ **PAUSE II** - to interrupt recording or playback.  
**STOP-OPEN ■ ▲** - To stop the tape and to open the cassette holder.  
**SEARCH ◀▶** - to fast forward/rewind the tape.  
**PLAY ◀** - to start playback.  
**RECORD ●** - to start recording.

### ⑤ **Cassette compartment**

#### CD PLAYER:

- ⑥ **CD Display** - to show the CD functions.
- ⑦ **PLAY-PAUSE ▶II** - To start or interrupt CD play.  
**STOP ■** - to stop playback or erase a program.

**CD MODE** - to select a different play mode. e.g. SHUFFLE/REPEAT; to program and review programmed track numbers

**SEARCH ◀▶** or **▶▶** - to skip or search a passage/ track backwards or forward

- ⑧ **LIFT TO OPEN** - to open/ close the CD door

### RADIO:

- ⑨ **BAND** - to select FM/AM wave band
- ⑩ **Tuning dial pointer**
- ⑪ **TUNING** - to tune to radio stations

## BACK PANEL

- ⑫ **Battery door** - to open the battery compartment
- ⑬ **BEAT CUT switch** - To eliminate any whistle tones during AM recordings.
- ⑭ **Telescopic antenna** - to improve FM reception
- ⑮  - 3.5 mm stereo headphone jacket  
**Note:** Connecting headphones will switch off the loudspeakers
- ⑯ **AC MAINS** - inlet for mains cord

## Batteries

Whenever convenient, use the mains supply if you want to conserve battery life. The battery supply will be switched off when the set is connected to the mains. Make sure you remove the plug from the set and wall outlet before inserting batteries.

### Batteries (optional)

1. Open the battery compartment and insert six batteries, type R20, UM1 or D-cells (preferably alkaline) with the correct polarity as indicated by the (+) and (-) symbols inside the compartment.
  2. Replace the compartment door, making sure the batteries are firmly and correctly in place. The set is now ready to operate.
- Incorrect use of batteries can cause electrolyte leakage and will corrode the compartment or cause the batteries to burst. Therefore:
- Do not mix battery types, e.g. alkaline with carbon zinc. Only use batteries of the same type for the set.
  - When inserting new batteries, do not try to mix old batteries with the new ones.
  - Remove the batteries if the set is not to be used for a long time.

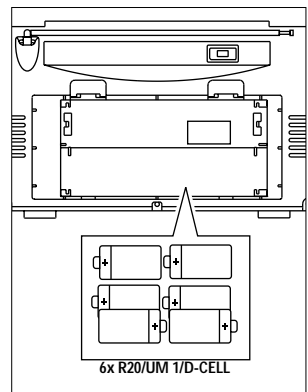

**Batteries contain chemical substances, so they should be disposed of properly**



## AC MAINS

1. Check if the mains voltage as shown on the type plate on the base of the set, corresponds to your local mains voltage. If it does not, consult your dealer or service organisation.
2. If your set is equipped with a voltage selector, adjust it so that it matches with the local power.
3. Connect the power cord to the MAINS outlet and the MAINS inlet.  
→ The mains supply is now connected and ready for use.
4. To switch off completely, withdraw the power cord from the mains outlet.
  - Disconnect the power cord from the wall outlet to protect your set during heavy thunderstorms.

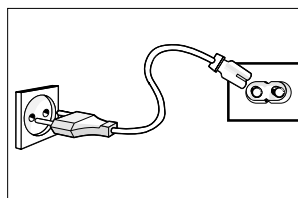

## GENERAL OPERATION

1. To switch on the set, adjust the source selector.
2. Adjust the sound using the **VOLUME** and **DBB** controls.
3. To switch off the radio, adjust the source selector to the **TAPE/POWER OFF** position, with the cassette buttons released.

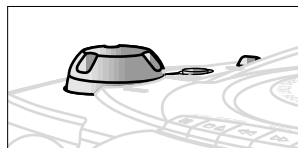

## RADIO RECEPTION

1. Set the source selector to **RADIO**.
2. Adjust the sound using the **VOLUME** and **DBB** controls.
3. Select the wave band **FM/AM** using **BAND**.
4. Tune to a radio station using **TUNING**.
5. To switch off, set the source selector to the **TAPE/POWER OFF** position (with the cassette buttons released).

## To improve radio reception

- For **FM**, pull out the telescopic antenna. Incline and turn the antenna. Reduce its length if the signal is too strong (very close to a transmitter).
- For **AM**, the set is provided with a built-in antenna so the telescopic antenna is not needed. Direct the antenna by turning the whole set.

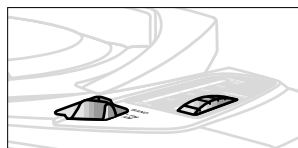
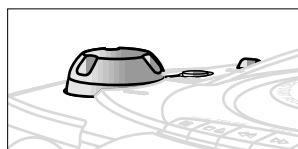

# CD PLAYER

## CD DISPLAY INDICATION

- **Cd**: CD door open/scanning for CD.
- **Total track number**: in stop mode.
- **Current track number**: during CD play.
- **Current track number flashes**: in Pause mode.
- **SHUFFLE/REPEAT modes**: when the respective mode is activated.
- **PROGRAM**: When active. **P** also appears briefly when you store a track.
- **no**: no disc/ error in CD operation or with the CD (see Troubleshooting)
- **E**: error in CD operation.
- **F**: program memory full

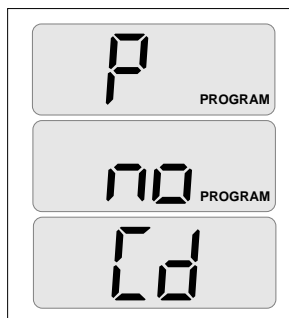

## PLAYING A CD

1. Set the source selector to **CD**
2. To open the CD door, lift the CD door edge marked **LIFT TO OPEN**.
3. Insert a CD with the printed side facing up and press the CD door gently to close.
  - The CD player scans the contents of the CD and the total number of tracks is displayed.
4. Press **PLAY•PAUSE ►||** to start playback.
5. Adjust the sound using the **VOLUME** and **DBB** controls.
6. To interrupt playback press **PLAY•PAUSE ►||**. To resume, press **PLAY•PAUSE ►||** again.
  - The current track number flashes in the display
7. To stop CD play, press **STOP ■**.
8. To switch off the set, adjust the source selector to **TAPE/POWER OFF** position (with the cassette buttons released)

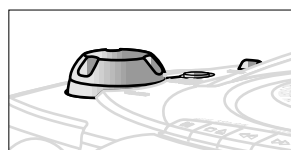
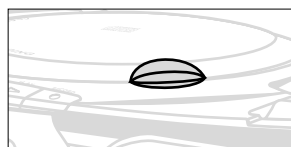

**Note:** CD playback will also stop when:

- the CD door is opened;
- the source selector is in the **TAPE/RADIO** positions;
- the CD has reached the end.

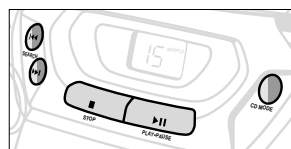

## SELECTING A DIFFERENT TRACK

During playback, you can use the **SEARCH** buttons to select a particular track.

1. Press **SEARCH ►►** once for the next track, or press repeatedly until the desired track number appears in the display.
  - Press **SEARCH ◀◀** once to return to the beginning of a current track. Press **SEARCH ◀◀** more than once for a previous track.
2. If you have selected a track number in the stop or pause position, you will need to press **PLAY•PAUSE ►||** to start playback.

### Finding a passage within a track

1. Press and hold down **SEARCH ◀◀** or **►►**.
  - The CD is played at high speed and low volume.
2. When you recognize the passage you want, release the **SEARCH** button.

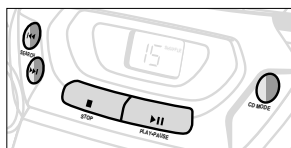

## Different play modes: SHUFFLE/REPEAT

The **CD MODE** button allows you to select 4 different play modes which can also be combined with a CD program. The modes can be selected or changed during playback and will flash for two seconds before playing your selected mode.

- During playback, select your play mode by pressing **CD MODE** once or more until the desired play mode appears in the display.
  - SHUFFLE** - All tracks or program are played in random order.
  - REPEAT ALL SHUFFLE** - Repeats the entire CD or program in random order.
  - REPEAT** - Plays the current track continuously.
  - REPEAT ALL** - repeats the entire CD or program
    - You can use **SEARCH** ◀◀ or ▶▶ to skip tracks during CD MODE playback.
- To return to normal playback press **CD MODE** until the various **SHUFFLE/ REPEAT** modes are no longer shown in the display.
  - You can also press **STOP** ■ to quit the play mode.

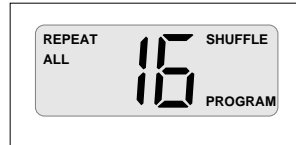
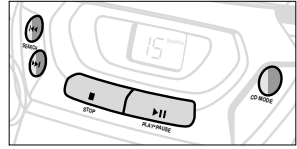

## PROGRAMMING TRACK NUMBERS

You may store up to 20 tracks in the desired sequence. If you like, store any track more than once.

- In the STOP position, press **SEARCH** ◀◀ or ▶▶ for your desired track.
- As soon as your chosen track number is displayed, press **CD MODE** once to store the track.
  - The display will show 'P' briefly and 'PROGRAM', followed by your selected track number.
- Select and store all desired tracks in this way.

### To review your set program

- In the stop position, press and hold down **CD MODE** for more than two seconds.
  - The display will show in sequence all your stored track numbers.
- Start playback of your program by pressing **PLAY•PAUSE** ▶▶.

### Erasing a program

You can erase the contents of the memory by:

- lifting the CD door open;
- moving the source selector position;
- pressing **STOP** ■ twice during playback / in stop position.
  - The display will show 'no' briefly and **PROGRAM**, which disappear when the program is cancelled.

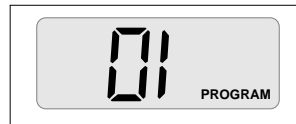
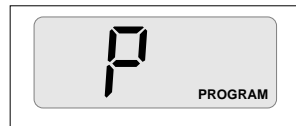

# CASSETTE RECORDER

## PLAYING A CASSETTE

1. Set the source selector to **TAPE**.
2. Press **STOP•OPEN** ■ ▲ to open the cassette holder and insert a recorded cassette.
3. Close the cassette holder.
4. Press **PLAY** ◀ to start playback.
5. Adjust the sound using the **VOLUME** and **DBB** controls.
6. To interrupt playback press **PAUSE** ■■. To resume, press the button again.
7. By pressing ◀◀ or ▶▶, fast forwarding of the tape is possible in both directions. To stop fast forwarding, press **STOP•OPEN** ■ ▲
8. To stop the tape, press **STOP•OPEN** ■ ▲  
→ The buttons are automatically released at the end of the tape, except if **PAUSE** ■■ has been activated.
9. With the source selector in **TAPE/POWER OFF** position, the set is switched off when all the cassette buttons are released.

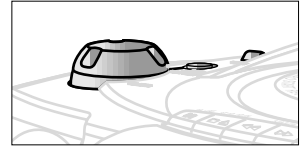
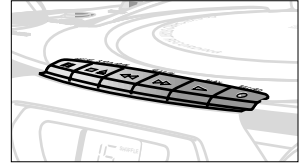

## General information on cassette recording

- Recording is permissible insofar as copyright or other rights of third parties are not infringed.
- This deck is not suitable for recording on **CHROME (IEC II)** or **METAL (IEC IV)** type cassettes. For recording you should use **NORMAL** type cassettes (**IEC I**) on which the tabs have not been broken.
- The recording level is set automatically. Altering the **VOLUME** and **DBB** controls will not affect the recording in progress.
- At the very beginning and end of the tape, no recording will take place during the 7 seconds, when the leader tape passes the recorder heads.
- To protect a tape from accidental erasure have the tape in front of you and break out the left tab. Recording on this side is no longer possible. To record over this side again, cover the tabs with a piece of adhesive tape.

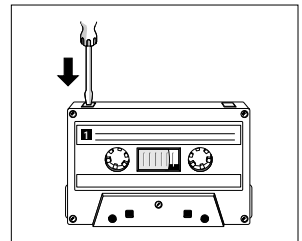

## SYNCHRO START CD RECORDING

1. Set the source selector to **CD**.
2. Insert a CD and if desired, program track numbers.
3. Press **STOP•OPEN** ■ ▲ to open the cassette holder.
4. Insert a blank tape.
5. Close the cassette holder.
6. Press **RECORD** ● to start recording.  
→ Playing of the CD program starts automatically from the beginning of the program. It is not necessary to start the CD player separately.
7. For brief interruptions, press **PAUSE II**. To resume recording, press **PAUSE II** again.
8. To stop recording press **STOP•OPEN** ■ ▲

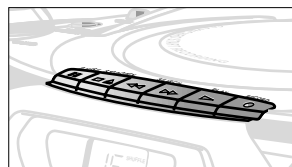

### To select and record a particular passage within a track

1. During playback, press and hold down the **SEARCH** button ◀◀ or ▶▶ to find your passage.
2. Press **PLAY•PAUSE** ▶▶ to put the CD player on pause at the selected passage.  
→ Recording will begin from this exact point in the track when you press **RECORD** ●.

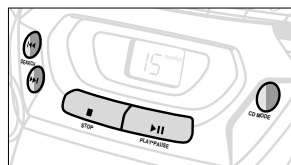

## RECORDING FROM THE RADIO

1. Set the source selector to **RADIO**.
2. Tune to the desired radio station (See **RADIO RECEPTION**).
3. Press **STOP•OPEN** ■ ▲ to open the cassette holder and insert a blank tape.
4. Close the cassette holder.
5. Press **RECORD** ● to start recording.  
**Note:** If you are recording an AM station, adjust the **BEAT CUT** switch to eliminate any whistle noises.
6. For brief interruptions, press **PAUSE II**. To resume recording, press **PAUSE II** again.
7. To stop recording, press **STOP•OPEN** ■ ▲

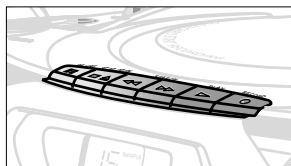
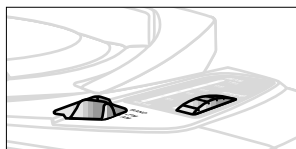

# MAINTENANCE

## PRECAUTIONS & GENERAL MAINTENANCE

- Place the set on a hard, flat surface so that the system does not tilt.
- Do not expose the set, CDs, batteries or cassettes to humidity, rain, sand or excessive heat caused by heating equipment or direct sunlight.
- Always shut the CD door to keep the CD compartment dust-free. To clean, dust the compartment with a soft dry cloth.
- Do not cover the set. Adequate ventilation with a minimum gap of 15 cms between the ventilation holes and surrounding surfaces is necessary to prevent heat build-up.
- The mechanical parts of the set contain self-lubricating bearings and must not be oiled or lubricated.
- To clean the set, use a soft, slightly dampened chamois leather. Do not use any cleaning agents containing alcohol, ammonia, benzene or abrasives as these may harm the housing.

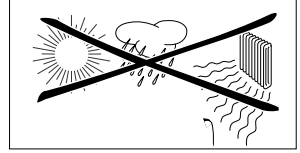

## CD PLAYER AND CD HANDLING

- The lens of the CD player should *never be touched*.
- Sudden changes in the surrounding temperature can cause condensation to form and the lens of your CD player to cloud over. Playing a CD is then not possible. Do not attempt to clean the lens but leave the set in a warm environment until the moisture evaporates.
- Use only Digital Audio CDs.
- To take a CD out of its box, press the centre spindle while lifting the CD. Always pick up the CD by the edge and replace the CD back in its box after use to avoid scratching and dust.
- To clean the CD, wipe in a straight line from the centre towards the edge using a soft, lint-free cloth. Do not use cleaning agents as they may damage the disc.
- *Never write* on a CD or attach stickers to it.

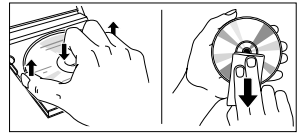

## TAPE DECK MAINTENANCE

To ensure a good recording and playback of the tape deck, clean parts (A), (B) and (C) show in the diagram below, after approx. 50 hours of operation, or on average once a month. Use a cotton bud slightly moistened with alcohol or a special head cleaning fluid to clean the deck.

- Open the cassette holder by pressing **STOP•OPEN** ■ ▲.
- Press **PLAY** ◀ and clean the rubber pressure rollers (C).
- Press **PAUSE** || and clean the magnetic heads (A) and also the capstans (B).
- After cleaning, press **STOP•OPEN** ■ ▲.

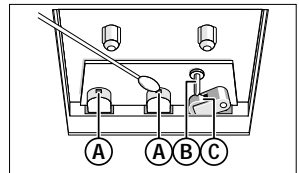

Cleaning of the heads can also be done by playing a cleaning cassette through once.

If a fault occurs, first check the points listed below before taking the set for repair. If you are unable to remedy a problem by following these hints, consult your dealer or service centre.

**WARNING:** *Do not open the set as there is a risk of electric shock. Under no circumstances should you try to repair the set yourself, as this would invalidate the guarantee.*

## PROBLEM

---

– POSSIBLE CAUSE

• REMEDY

### No sound/power

---

– *VOLUME is not adjusted.*

• Adjust the VOLUME.

– *Headphones are connected.*

• Disconnect headphones.

– *power cord not securely connected.*

• Connect the AC power cord properly.

– *Batteries exhausted.*

• Insert fresh batteries.

– *Batteries incorrectly inserted.*

• Insert the batteries correctly.

### Display does not function properly

---

– *Electrostatic discharge.*

• Switch off set, disconnect the mains plug and reconnect after a few seconds.

### CD playback does not work

---

– *CD is badly scratched or dirty.*

• Replace or clean the CD, see Maintenance.

– *Laser lens steamed up.*

• Wait until lens has acclimatized.

### The CD skips tracks

---

– *CD is damaged or dirty.*

• Replace or clean the CD.

– *SHUFFLE or PROGRAM is active.*

• Quit SHUFFLE/PROGRAM mode(s).

### Poor cassette sound quality

---

– *Dust and dirt on the heads, etc.*

• Clean deck parts etc., see maintenance.

– *Use of incompatible cassette types (METAL or CHROME).*

• Only use NORMAL (IEC I) for recording.

### Recording does not work

---

– *Cassette tab(s) may be broken out.*

• Apply a piece of adhesive tape over the missing tab space.

## Environmental information

All unnecessary packaging material has been omitted. We have done our utmost to make the packaging easy to separate into three mono-materials: cardboard (box), expandable polystyrene (buffer), polyethylene (bags, protective foam).

**Your set consists of materials which can be recycled if disassembled by a specialized company. Please observe the local regulations regarding the disposal of packing materials, exhausted batteries and old equipment.**

*The type plate is located on the bottom of the set.*

# Renvoyez votre carte d'enregistrement de garantie pour vous assurer de recevoir tous les avantages auxquels vous avez droit.

- Dès que l'achat de votre appareil Philips est enregistré, vous avez droit à tous les avantages dont bénéficient les possesseurs des produits Philips.
- Remplissez et renvoyez votre carte d'enregistrement de garantie jointe à votre appareil sans tarder. Vous bénéficierez de ces avantages importants.

## Vérification de garantie

Enregistrez votre produit dans les 10 jours pour confirmer votre droit à une protection maximum selon les termes et les conditions de votre garantie Philips.

## Confirmation de possession

Votre carte d'enregistrement de garantie prouve que vous possédez l'appareil en cas de vol ou de perte du produit.

## Enregistrement du modèle

Envoyez votre carte d'enregistrement de garantie dès aujourd'hui pour vous assurer de recevoir toutes les informations, les offres et les bonus auxquels vous avez droit en tant que possesseur de ce modèle.

## Connaissez ces symboles de *sécurité*



 Cet «éclair à pointe de flèche» indique qu'un matériau non isolé, situé à l'intérieur de l'unité, risque de provoquer un choc électrique. Pour la sécurité de chacun, nous vous prions de ne pas retirer le boîtier de ce produit.

 Le «point d'exclamation» attire votre attention sur des sujets risquant de provoquer des problèmes de fonctionnement et d'entretien si vous ne lisez pas les informations s'y reportant.

**Cet espace vous est réservé**  
Inscrivez ci-dessous le numéro de série situé à la base de l'équipement. Conservez cette information pour vous y reporter à l'avenir.

N° de modèle \_\_\_\_\_

N° de série \_\_\_\_\_

**DANGER:** NE PAS EXPOSER CET ÉQUIPEMENT A LA PLUIE NI A UNE HUMIDITÉ EXCESSIVE POUR ÉVITER LES RISQUES D'INCENDIE ET DE CHOC ÉLECTRIQUE.

**ATTENTION:** Pour éviter les chocs électriques, introduire la lame plus large de la fiche dans la borne correspondante de la prise et pousser jusqu'au fond.



# CONSIGNES DE SÉCURITÉ IMPORTANTES –

## A lire avant toute utilisation du matériel

Ce produit a été conçu et fabriqué en accord avec des normes de sécurité et de qualité très strictes. Il existe toutefois des précautions d'installation et de fonctionnement qu'il est important de connaître et de respecter.

- 1. Lisez ces instructions.** - Il est impératif de lire toutes les consignes de sécurité et les instructions de fonctionnement avant d'utiliser l'appareil.
- 2. Conservez ces instructions.** - Il est recommandé de conserver ces consignes de sécurité et instructions de fonctionnement pour référence ultérieure.
- 3. Respectez les avertissements.** - Tous les avertissements inscrits sur l'appareil lui-même ou figurant dans les instructions de fonctionnement doivent être respectés.
- 4. Suivez toutes les instructions.** - Il est impératif de suivre toutes les instructions de fonctionnement et d'utilisation.
- 5. N'utilisez pas cet appareil à proximité d'une source d'eau** - comme par exemple, une baignoire, un lavabo, un évier de cuisine, un baquet de lingerie, ou dans une cave humide, près d'une piscine, etc.
- 6. Nettoyez l'appareil uniquement avec un chiffon humide.** - Cet appareil doit être nettoyé uniquement selon la procédure recommandée par le fabricant.
- 7. Installez l'appareil selon les instructions du fabricant. N'obstruez aucun orifice de ventilation.** - Par exemple, l'appareil ne doit pas être posé sur un canapé, un lit, un tapis, ou autre surface du même type ; il ne doit pas non plus être placé dans un meuble intégré comme un ensemble bibliothèque ou autre où le système de ventilation de l'appareil serait bloqué.
- 8. N'installez pas l'appareil près d'une source de chaleur** comme par exemple des radiateurs, bouches de chaleur, cuisinières, ou autres appareils (même des amplificateurs) dégageant de la chaleur.

- 9. Ne détruisez pas la sécurité** incorporée dans la prise de terre ou prise polarisée fournie -

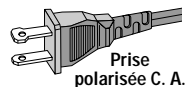

Une prise polarisée est dotée de deux lames dont une plus large que l'autre. Une prise de terre est dotée de deux fiches semblables et d'une troisième, plus large, qui assure la mise à la terre pour votre sécurité. Si la prise fournie ne convient pas à la prise murale dont vous disposez, consultez un électricien pour remplacer et adapter votre prise murale.

- 10. Protégez le cordon d'alimentation** pour éviter de marcher dessus ou de le pincer particulièrement aux endroits des prises, mâles et femelles, et au point de raccordement sur l'appareil lui-même.
- 11. Utilisez uniquement des accessoires ou options** recommandés par le fabricant.

- 12. Utilisez uniquement un meuble sur roulettes**, un support, un pied, une étagère ou une table de type recommandé par le fabricant. Si vous utilisez un meuble sur roulettes, veillez à le déplacer avec précaution afin d'éviter tout accident corporel si l'équipement se renversait.



- 13. Débranchez l'appareil** pendant les orages ou s'il doit rester inutilisé pendant une période de temps prolongée.
- 14. Pour toute réparation**, faites appel à un personnel qualifié. Une réparation sera nécessaire si l'appareil a subi des dommages tels que détérioration du cordon d'alimentation ou de la prise, liquide renversé sur l'appareil, ou encore si un objet est tombé dessus, si l'appareil a été exposé à la pluie ou à l'humidité, s'il ne fonctionne pas correctement ou s'il a fait une chute.

EL 4562-F004: 99/3

# GARANTIE LIMITÉE

## SYSTÈME SONORE PORTABLE

Échange gratuite pendant un an  
Il faut porter ce produit à un centre de service pour l'échanger.

### QUI EST COUVERT ?

Il faudra présenter une preuve d'achat pour pouvoir bénéficier des services de la garantie. Le reçu, la facture ou un autre document portant la date d'achat qui prouve que vous avez bien acheté le produit est considéré comme preuve d'achat. L'attacher à ce manuel d'emploi et les garder tous les deux à portée de main.

### QU'EST-CE QUI EST COUVERT ?

La couverture de la garantie entre en vigueur le jour où vous achetez le produit. Pendant un an à compter de cette date, tout produit défectueux ou qui ne fonctionne pas sera remplacé par un produit neuf, renouvelé ou un produit comparable sans frais aucun au consommateur. Un produit de remplacement n'est couvert que pendant la période non-écoulée de garantie d'origine. Lorsque la garantie du produit d'origine vient à terme, la garantie du produit de remplacement est terminée aussi.

### QU'EST-CE QUI EST EXCLU DE LA GARANTIE ?

La garantie ne couvre pas :

- les frais de main d'œuvre pour installer ou préparer, pour régler les commandes et pour installer ou réparer les systèmes d'antenne à l'extérieur du produit.
- la réparation du produit et/ou d'une pièce pour cause du mauvais emploi, d'accident, de réparations non-agrèées ou d'une autre raison qui ne peut pas être contrôlée par Philips Consumer Electronics Company.
- des problèmes de réception dus à des conditions de signal, au câble ou aux systèmes d'antenne à l'extérieur de l'unité.
- un produit qui nécessite des modifications ou adaptations pour lui permettre de fonctionner dans un pays autre que le pays pour lequel il a été conçu, fabriqué, agréé et/ou autorisé, ou la réparation des produits endommagés par de telles modifications.
- des dommages indirects ou conséquents qui résultent du produit. (Certains états ou provinces ne permettent pas l'exclusion de dommages indirects ou conséquents. Il est donc possible que l'exclusion ci-dessus ne s'applique pas au cas présent. Cela comprend, mais de façon non-limitative, des enregistrements, qu'ils soient protégés ou non par les lois sur les droits d'auteur).
- un appareil acheté, utilisé ou réparé en dehors des États-Unis, de Porto Rico, des Îles Vierges ou du Canada ou utilisé à des fins commerciales ou institutionnelles (y compris mais non limités aux appareils utilisés pour la location).

### OÙ L'ÉCHANGE EST-ELLE PROPOSÉE ?

Le produit pourra s'échanger dans tous les pays où le produit est distribué officiellement par Philips Consumer Electronics Company. Dans des pays où Philips Consumer Electronics Company ne distribue pas le produit, l'organisme local de service Philips tentera de fournir un produit de remplacement (mais il pourra y avoir des retards si le bon produit n'est pas facilement disponible).

### AVANT DE DEMANDER UNE ÉCHANGE...

Veillez consulter le manuel d'instructions avant de demander un produit d'échange. Un petit réglage d'une des commandes expliquée dans le manuel d'instructions pourrait éviter de faire un trajet.

### POUR BÉNÉFICIER DE L'ÉCHANGE GARANTIE AUX É.-U., AU PUERTO RICO OU DANS LES ÎLES VIERGES AMÉRICAINES...

Contactez votre vendeur pour arranger l'échange. Ou bien, renvoyer le produit, frêt et assurances payés, avec preuve d'achat incluse, à l'adresse ci-dessous :

Small Product Service Center  
Philips Service Company  
907 Snapps Ferry Road, Plant 2, Building 6  
Greenville, TN 37743 É.-U.

(Aux É.-U., au Puerto Rico et aux Îles Vierges, toute garantie implicite, y compris des garanties de vendabilité et d'aptitude à un but spécifique, est limitée à la durée de cette garantie explicite. Mais, étant donné que certains états et provinces ne permettent pas de limiter la durée d'une garantie implicite, cette limitation pourrait ne pas s'appliquer au cas présent.)

### POUR BÉNÉFICIER D'UNE ÉCHANGE GARANTIE AU CANADA...

Veillez contacter Philips à :

1-800-661-6162 (Francophone)  
1-800-363-7278 (Anglophone)

(Au Canada, cette garantie est consentie à la place de toute autre garantie. Aucune autre garantie n'est donnée, qu'elle soit explicite ou implicite, y compris une garantie implicite de vendabilité ou d'aptitude à un but spécifique. Philips n'est pas, en aucun cas, responsable des dommages, qu'ils soit directs ou indirects, spéciaux, secondaires ou conséquents, quels que soient leurs origines, même en présence d'une notification de la possibilité de tels dommages.)

### POUR UNE ÉCHANGE HORS GARANTIE...

Aux É.-U., au Puerto Rico ou aux Îles Vierges américaines, contactez Philips Service Company au (800) 851-8885 pour savoir le prix d'une échange non couverte par la garantie. Puis emballer le produit avec soins et le renvoyer au Small Product Service Center (adresse ci-dessus). Au Canada, téléphonez au numéro qui se trouve sous la rubrique « Pour bénéficier d'une échange garantie au Canada » pour obtenir le prix d'un échange hors garanti.

### RAPPEL IMPORTANT...

Veillez inscrire ci-dessous les numéros de modèle et de série qui se trouvent sur le produit même. De plus, veuillez remplir et renvoyer sans délai la carte d'enregistrement de garantie. Il nous sera ainsi plus facile de vous contacter en cas de besoin.

N° DE MODÈLE \_\_\_\_\_

N° DE SÉRIE \_\_\_\_\_

*Cette garantie vous donne des droits légaux spécifiques et vous pourriez avoir d'autres droits qui varient d'état en état et de province en province.*

Philips Service Solutions Group, P.O. Box 2976, Longview, Texas 75606, É.-U., (903) 242-4800

EL6095T001 / MAC5433 / 1-97

## PANNEAU SUPÉRIEUR ET AVANT

- ① **Sélecteur de source** - pour sélectionner la source de son: CD-RADIO-TAPE et pour éteindre (POWER OFF)
- ② **VOLUME** - pour régler le niveau du volume
- ③ **DBB** - Dynamic Bass Boost: pour accentuer les graves

### PLATINE DE CASSETTE:

- ④ **PAUSE II** - pour interrompre l'enregistrement ou la lecture
- STOP-OPEN ■ ▲** - pour arrêter la lecture et ouvrir le compartiment de la cassette
- SEARCH ◀◀ ou ▶▶** - pour rembobiner/bobiner la bande
- PLAY ◀** - pour commencer la lecture
- RECORD ●** - pour commencer à enregistrer
- ⑦ **Compartiment de la cassette**

### LECTEUR DE CD

- ⑥ **CD Affichage** - indique les fonctions du lecteur de CD
- ⑦ **PLAY-PAUSE ▶II** - pour démarrer ou interrompre la lecture du CD
- STOP ■** - pour arrêter la lecture ou effacer un programme

- CD MODE** - pour sélectionner le mode de lecture p.ex. SHUFFLE/REPEAT; pour programmer des plages et examiner le programme
- SEARCH ◀◀ ou ▶▶** - pour sauter ou rechercher vers l'avant ou vers l'arrière un passage/une plage
- ⑧ **LIFT TO OPEN** - pour ouvrir/fermer le compartiment de CD

### RADIO:

- ⑨ **BAND** - pour sélectionner la bande d'ondes FM/AM
- ⑩ **Cadran**
- ⑪ **TUNING** - pour rechercher des stations radio

## PANNEAU ARRIÈRE

- ⑫ **Porte de piles** - pour ouvrir le compartiment de pile
- ⑬ **Commutateur BEAT CUT** - pour éliminer tout sifflement en enregistrement AM
- ⑭ **Antenne télescopique** - pour améliorer la réception FM
- ⑮  - prise de casque de 3,5 mm
- Remarque:** Les haut-parleurs sont déconnectés lorsque le casque est relié.
- ⑯ **AC MAINS** - prise de cordon secteur.

## PILES

Si possible, utilisez l'alimentation secteur pour garantir la longévité des piles. Lorsque l'appareil est branché au secteur, l'alimentation par piles est éteinte. Assurez-vous toujours d'avoir débranché la fiche de l'équipement et de la prise murale avant d'introduire les piles.

### Piles (en option)

1. Ouvrez le compartiment piles et introduisez les six piles, type R20, UM1 ou cellules D (de préférence alcaline) de polarité correcte indiquée par les symboles (+) et (-) à l'intérieur du compartiment.
  2. Remettez le clapet de compartiment en place, assurez-vous que les piles soient placées fermement et correctement. L'équipement est alors prêt à l'emploi.
- L'emploi incorrect des piles peut causer des fuites électrolytiques et, ce faisant, contaminer le compartiment ou causer l'éclatement desdites piles. Pour ce faire, procédez comme suit:
    - Ne jamais utiliser des types de piles différents: par exemple des alcalines et des 'zinc carbone'. Utilisez uniquement des piles du même type pour l'équipement.
    - Lorsque vous insérez des nouvelles piles, n'utilisez jamais des anciennes piles avec des nouvelles.
    - Enlevez les piles si l'équipement n'est pas utilisé pendant une période prolongée.

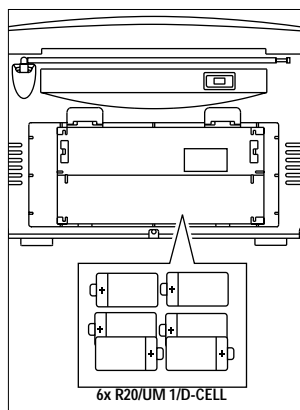

**Les piles contiennent des substances chimiques et doivent par conséquent être rejetées dans les endroits appropriés.**

## ALIMENTATION

1. Vérifier que la tension d'alimentation indiquée sur la plaque d'identité (sur la base de l'appareil) correspond à la tension d'alimentation locale. Dans le cas contraire, consulter votre concessionnaire ou service d'entretien.
2. Si votre appareil est doté d'un sélecteur de tension, placez ce dernier en regard de la tension locale.
3. Brancher le cordon d'alimentation dans la prise MAINS de l'appareil et dans la prise murale.  
→ L'appareil est maintenant prêt à être utilisé.
4. Pour débrancher l'appareil de l'alimentation électrique, retirez le cordon de la prise murale.
  - Débrancher le cordon d'alimentation pour protéger l'appareil pendant de gros orages.

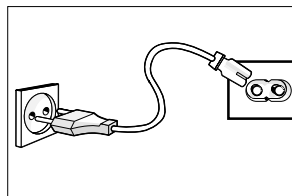

## FONCTIONNEMENT GÉNÉRAL

1. Pour mettre l'appareil en marche, réglez le sélecteur de source.
2. Ajustez le son à l'aide des commandes **VOLUME** et **DBB**.
3. Pour éteindre la radio, placez le sélecteur de source sur **TAPE/POWER OFF** (toutes les touches de la platine de cassette doivent être relâchées).

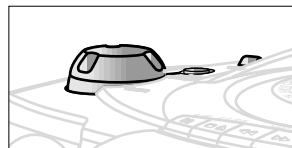

## RÉCEPTION RADIO

1. Placez le sélecteur de source sur **RADIO**.
2. Ajustez le son à l'aide des commandes **VOLUME** et **DBB**.
3. Sélectionnez la bande d'ondes **FM/AM** à l'aide du sélecteur **BAND**.
4. Recherchez une station radio à l'aide du bouton **TUNING**.
5. Pour éteindre, placez le sélecteur de source sur **TAPE/POWER OFF** (toutes les touches de la platine de cassette doivent être relâchées).

### Pour améliorer la réception radio

- En mode **FM**, retirez l'antenne télescopique. Inclinez, puis tournez l'antenne. Réduisez sa longueur, si le signal est trop fort (très proche d'un émetteur).
- En modes **AM**, l'appareil dispose d'une antenne incorporée, de sorte que vous n'avez pas besoin de l'antenne télescopique. Dirigez l'antenne dans la direction requise, en tournant l'appareil.

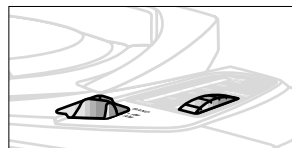
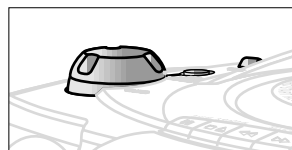

## INDICATIONS DE L’AFFICHAGE CD

- **Cd**: clapet CD ouvert/balayage contenu de CD.
- *Nombre total de plages*: en position d’arrêt.
- *Numéro de plage courante*: pendant la lecture du CD.
- *Numéro de plage courante clignote*: en mode PAUSE.
- *Le mode SHUFFLE/REPEAT*: lors de l’activation du mode respectif.
- **PROGRAM**: lorsque la fonction est activée, **P** apparaît brièvement lorsque vous mémorisez une plage.
- **no**: pas de CD / erreur d’exploitation CD ou erreur de CD (voir Dépannage).
- **E**: erreur d’exploitation CD.
- **F**: la mémoire du programme est pleine.



## LECTURE D’UN CD

1. Placez le sélecteur de source sur **CD**.
  2. Pour ouvrir le clapet de CD, soulevez le rebord portant l’indication **LIFT TO OPEN**.
  3. Introduisez le CD, côté imprimé sur le haut, puis appuyez sur le couvercle du CD pour fermer le compartiment de CD.  
→ Le lecteur de CD explore la table de matières et l’affichage indique le nombre total de plages.
  4. Appuyez sur **PLAY•PAUSE ►||** pour commencer la lecture.
  5. Ajustez le son à l’aide des commandes **VOLUME** et **DBB**.
  6. Pour interrompre la lecture, appuyez sur **PLAY•PAUSE ►||**. Appuyez à nouveau sur **PLAY•PAUSE ►||** pour continuer la lecture.  
→ Le numéro de la plage courante clignote sur l’affichage.
  7. Appuyez sur **STOP ■** pour arrêter la lecture du CD.
  8. Pour éteindre l’appareil, placez le sélecteur de source sur **TAPE/POWER OFF** (toutes les touches de la platine de cassette doivent être relâchées).
- Remarque:** La lecture du CD s’arrête également lorsque:
- vous ouvrez le compartiment de CD;
  - le sélecteur de source se trouve en position **TAPE/RADIO**;
  - le CD est terminé.

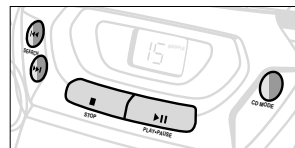
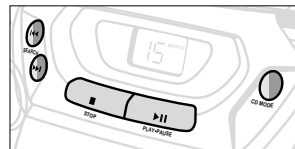
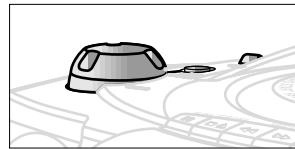
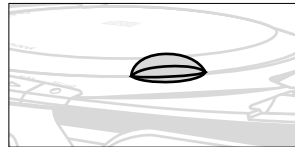

## SÉLECTION D’UNE PLAGE DIFFÉRENTE

Pendant la lecture, vous pouvez sélectionner une plage spécifique à l'aide des touches **SEARCH**.

1. Appuyez une fois sur **SEARCH** ►► pour la plage suivante, ou appuyez plus d'une fois jusqu'à ce que

l'affichage indique le numéro de plage désiré. Appuyez une fois sur **SEARCH** ◀◀ si vous désirez refaire passer la plage courante depuis le début.

Appuyez plus d'une fois sur **SEARCH** ◀◀ si vous désirez refaire passer une des plages précédentes.

2. Si vous avez sélectionné un numéro de plage en position d'arrêt ou de pause, vous devrez appuyer sur **PLAY•PAUSE** ►► pour commencer la lecture.

### Recherche de passage au sein d'une plage

1. Maintenez enfoncée la touche **SEARCH** ◀◀ ou ►►.

→ Le CD passe à volume réduit et à haute vitesse.

2. Relâchez la touche **SEARCH** dès que vous reconnaissez le passage désiré.

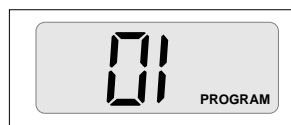
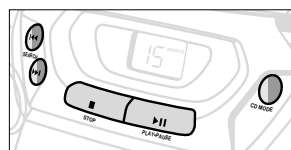
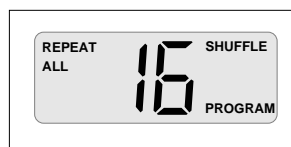
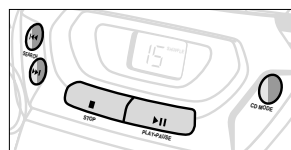

## Les différents modes de lecture: SHUFFLE/REPEAT

La touche **CD MODE** vous permet de sélectionner 4 modes différents de lecture qui peuvent aussi être combinés avec un programme de CD. Les modes peuvent être sélectionnés ou modifiés pendant la lecture et clignoteront pendant deux secondes avant de démarrer la lecture du mode sélectionné.

1. Pendant la lecture, sélectionnez le mode de lecture désiré en appuyant une ou plusieurs fois sur **CD MODE**, jusqu'à ce que le mode désiré apparaisse sur l'affichage.

**SHUFFLE** - Toutes les plages ou le programme sont lues dans un ordre aléatoire.

**REPEAT ALL SHUFFLE** - Fait passer le CD complet ou le programme de manière continue dans un ordre aléatoire.

**REPEAT** - Fait passer la plage courante de manière continue.

**REPEAT ALL** - Fait passer le CD complet ou le programme de manière continue.

→ Lors de ces modes de lecture, vous avez également la possibilité de sauter des plages à l'aide de **SEARCH** ◀◀ ou ▶▶.

2. Pour retourner à la lecture normale, appuyez plusieurs fois sur **CD MODE**, jusqu'à ce que les différents modes **SHUFFLE/REPEAT** ne soient plus affichés.

→ Vous pouvez également appuyer sur **STOP** ■ pour quitter le mode lecture.

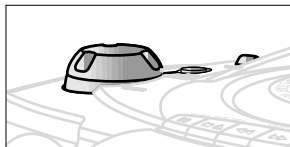
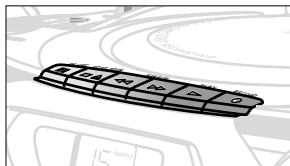

## PROGRAMMATION DE NUMÉROS DE PLAGE

Vous pouvez mémoriser un maximum de 20 plages selon la séquence désirée. Il est possible de mémoriser une plage plus d'une fois.

1. En position d'arrêt, appuyez sur **SEARCH** ◀◀ ou ▶▶ pour sélectionner la plage désirée.

2. Dès que l'affichage indique le numéro de plage désiré, appuyez une fois sur **CD MODE** pour mettre la plage en mémoire.

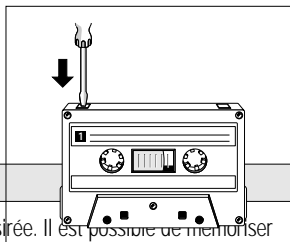

→ L'affichage indique brièvement 'P' et 'PROGRAM' ainsi que le numéro de la plage sélectionnée.

3. Sélectionnez et mémorisez de cette manière toutes les plages désirées.

### Vérification d'un programme

- En position d'arrêt, maintenez enfoncée la touche **CD MODE** pendant plus de deux secondes.  
→ L'affichage indique les numéros de plage sélectionnés dans la séquence sélectionnée.
- Démarrez la lecture du programme, en appuyant sur **PLAY•PAUSE ►||**.

### Effacement de programme

Vous pouvez effacer le contenu de la mémoire en:

- ouvrant le clapet de CD;
- changeant la position du sélecteur de source;
- appuyant deux fois sur **STOP ■** pendant la lecture / en position d'arrêt.  
→ L'affichage indique brièvement 'no' et 'PROGRAM'; ces indications disparaissent lorsque le programme est effacé.

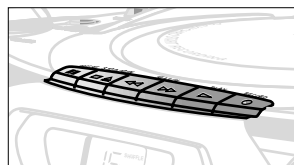
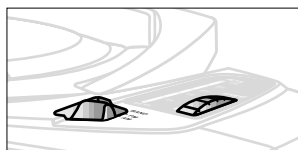
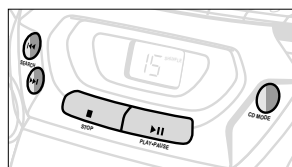
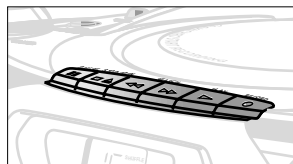



## LECTURE DE CASSETTE

1. Placez le sélecteur de source sur **TAPE**.
2. Appuyez sur **STOP•OPEN** ■ ▲ pour ouvrir le compartiment à cassette et introduisez une cassette enregistrée.
3. Fermez le compartiment à cassette.
4. Appuyez sur **PLAY** ◀ pour commencer la lecture.
5. Ajustez le son à l'aide des commandes **VOLUME** et **DBB**.
6. Pour interrompre la lecture de la cassette, appuyez sur **PAUSE** II. Appuyez à nouveau sur **PAUSE** II pour recommencer la lecture.
7. Il est possible d'avancer ou de rembobiner rapidement la bande en appuyant sur ◀◀ ou ▶▶. Pour arrêter le bobinage rapide de la bande, appuyez sur **STOP•OPEN** ■ ▲.
8. Pour arrêter la lecture, appuyez sur **STOP•OPEN** ■ ▲.  
→ Les touches se déclenchent automatiquement à la fin de la bande, sauf si **PAUSE** II a été activé.
9. Lorsque vous placez le sélecteur de source sur **TAPE/POWER OFF** et toutes les touches de la platine de cassette sont relâchées, l'appareil s'éteint.

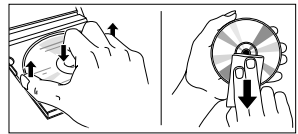
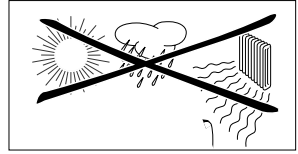

## ENREGISTREMENT D'UNE CASSETTE

- Il est possible d'effectuer des enregistrements dans la mesure où ils ne violent aucun copyright ou autres droits de tout tiers.
- Ce magnétophone ne peut être utilisé pour enregistrer des cassettes de type **CHROME (IEC II)** ou **MÉTAL (IEC IV)**. Pour enregistrer, utiliser des cassettes de type **NORMAL (IEC I)** dont les languettes de sûreté n'ont pas été cassées.
- Le niveau de l'enregistrement se règle automatiquement. L'enregistrement en cours ne sera pas affecté par le réglage des boutons de **VOLUME** et **DBB**.
- Aucun enregistrement n'aura lieu pendant les 7 premières secondes, lorsque la bande amorce passe devant les têtes

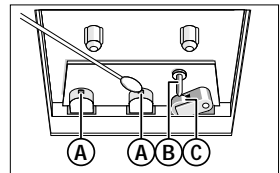

d'enregistrement.

- Pour éviter tout effacement accidentel d'un enregistrement, placer la face de la cassette à sauvegarder devant soi et casser la languette de sûreté. Il ne sera plus possible d'enregistrer sur cette face.

## PLATINE DE CASSETTE

### Informations sur l'environnement

Tous les matériaux d'emballage inutiles n'ont pas été utilisés et ce, pour faciliter la séparation plus tard en deux matériaux : le carton (la boîte), le polystyrène (tampon) et le polyéthylène (sachets, mousse de protection).

**Votre équipement est fait de matériaux recyclables après démontage dans une firme spécialisée. Veuillez observer les réglementations locales quant au rebut des matériaux d'emballage, des piles usées et des équipements vieilliss.**

*La plaque signalétique se trouve sous l'appareil.*

# Envíe hoy su Tarjeta de Registro de la Garantía para recibir todas las ventajas correspondientes.

- Una vez que se registre la compra de su aparato Philips, Ud. tiene derecho a todas las ventajas correspondientes al dueño de un producto Philips.
- Sirvase llenar y devolver en seguida la Tarjeta de Registro de la Garantía empacada con su aparato. Saque provecho de estas ventajas importantes.

## Verificación de la garantía

Registre su producto dentro de 10 días para confirmar su derecho a máxima protección bajo los términos y condiciones de la garantía de Philips.

## Confirmación del dueño

Su Tarjeta de Registro de la Garantía comprueba que Ud. es el dueño del aparato en caso de robo o pérdida del producto.

## Registro del modelo

La devolución inmediata de su Tarjeta de Registro de la Garantía le garantiza que recibirá toda la información y todas las promociones especiales que le corresponden por ser el dueño de su modelo.

Conozca estos

símbolos de *seguridad*



 El símbolo del "rayo" indica que algún material no aislado dentro de su unidad podría resultar en una sacudida eléctrica. Para la seguridad de todos, favor de no remover la cubierta del producto.

 El "signo de exclamación" le llama la atención a características sobre las que Ud. debe leer la información adjunta detenidamente para evitar problemas de funcionamiento y mantenimiento.

### Para uso del cliente:

Escriba abajo el número de serie que se encuentra en la parte inferior del equipo. Guarde esta información para el futuro.

No. de modelo \_\_\_\_\_

No. de serie \_\_\_\_\_

**ADVERTENCIA:** PARA EVITAR EL RIESGO DE SACUDIDA ELECTRICA O INCENDIO, NO EXPONGA ESTE EQUIPO A LLUVIA NI A HUMEDAD.

**PRECAUCION:** Para evitar sacudida eléctrica, introduzca la patilla ancha del enchufe al fondo de la ranura ancha.

# INSTRUCCIONES IMPORTANTES DE SEGURIDAD –

Léalas antes de poner en marcha el equipo

Este producto ha sido diseñado y fabricado para cumplir normativas rigurosas en materia de calidad y seguridad. No obstante, deberán adoptarse ciertas precauciones en cuanto a su instalación y manejo, que Ud. debe conocer.

- 1. Lea estas instrucciones** - Antes de poner en funcionamiento el equipo, deberá leer todas las instrucciones relativas a su manejo y seguridad.
- 2. Conserve estas instrucciones** - Las instrucciones relativas al manejo y a la seguridad del equipo deberán conservarse para su posterior utilización como material de referencia.
- 3. Lea todos los avisos** - Deberán respetarse todos los avisos existentes tanto en las instrucciones de manejo como en el propio equipo.
- 4. Sigaa todas las instrucciones** - Deberán seguirse todas las instrucciones relativas al funcionamiento y a la utilización del equipo.
- 5. No utilice este aparato cerca del agua** - Por ejemplo, cerca de bañeras, lavabos, fregaderos, lavaderos, superficies mojadas, zonas próximas a piscinas, etc.
- 6. Para limpiar el aparato utilice sólo un trapo húmedo** - Para limpiar el equipo deberán seguirse estrictamente las instrucciones del fabricante.
- 7. Proceda a su instalación de acuerdo con las instrucciones del fabricante. No tape las aperturas de ventilación** - Por ejemplo, el equipo no deberá situarse sobre camas, sofás, alfombras, etc. ni en espacios cerrados, como estanterías, armarios, etc. si con ello se impidiese la libre circulación de aire por las aperturas de ventilación.
- 8. No instale el equipo cerca de fuentes de calor** - Como radiadores, calentadores, estufas o cualquier otro aparato (incluyendo los amplificadores) generador de calor.

- 9. No anule la seguridad de la clavija de corriente** (ya sea de tipo



polarizado o con toma de tierra). Las clavijas polarizadas tienen dos patillas, una más ancha que la otra. Las que disponen de toma de tierra tienen dos patillas y una tercera que es la de conexión a tierra. Tanto la patilla más ancha como la toma de tierra han sido incorporadas a la clavija para su seguridad personal. Si la clavija suministrada con el equipo no es compatible con su toma de corriente, consulte a un electricista para sustituir la toma de corriente obsoleta.

- 10. Proteja debidamente el cable impidiendo** que pueda pisarse o incluso perforarse, especialmente en la parte más próxima a la clavija y en el punto de salida del equipo.

- 11 Utilice exclusivamente aquellos dispositivos/accesorios** recomendados por el fabricante.

12



**Coloque el equipo**

**exclusivamente** sobre aquellos carros, bases, tripodes, soportes o mesas especificados por el comerciante o vendidos con el equipo. Cuando utilice un carro, tenga cuidado al desplazar el conjunto carro/equipo para evitar posibles daños por vuelco.

- 13. Desenchufe el aparato** durante tormentas eléctricas o cuando no vaya a ser utilizado durante largo tiempo.

- 14. Confíe el mantenimiento y las reparaciones** a personal técnico especializado. El equipo deberá repararse siempre que haya resultado dañado de alguna manera, como por ejemplo por daños en el cable o en la clavija, por derrame de líquido sobre el equipo, por objetos que hubieran podido introducirse en su interior, por exposición del equipo a la lluvia o a ambientes húmedos, cuando el equipo no funcione con normalidad o cuando hubiera sufrido algún tipo de caída.

EL 4562-S004: 99/3

# GARANTIA LIMITADA

## SISTEMA DE AUDIO PORTATIL

Cambio gratis por un año  
Se necesita presentarse en persona con este producto para cambiarlo.

### ¿QUIEN TIENE PROTECCION?

Usted debe tener su comprobante de venta para cambiar el producto. Una nota de venta u otro documento mostrando que usted compró el producto se considera un comprobante de venta. Adjúntelo a este manual de instrucciones y reténgalo a la mano.

### ¿QUE CUBRE?

La protección bajo la garantía comienza el mismo día en que usted compra el producto. Durante un año a partir de esta fecha, se reemplazará un producto inoperante o defectuoso con otro nuevo, renovado o comparable sin cargo alguno. Un producto de reemplazo tiene cobertura sólo durante el período de la garantía original. Una vez que venza la garantía original del producto, también habrá vencido la garantía del producto de reemplazo.

### ¿QUE EXCLUYE LA GARANTIA?

Su garantía no cubre:

- cobros por mano de obra durante la instalación o montaje del producto, ajuste de los controles del cliente o de preferencia e instalación o reparación de los sistemas con antena fuera de la unidad.
- reparación del producto y/o reemplazo de piezas, a raíz de uso indebido, accidente, reparación no autorizada u otra causa no bajo el control de Philips Consumer Electronics Company.
- problemas de recepción ocasionados por condiciones de señales o sistemas de cable o de antena fuera de la unidad.
- un producto que requiera modificación o adaptación para que opere en un país que no sea el país para el que fue concebido, fabricado, aprobado y/o autorizado, o la reparación de productos dañados por tales modificaciones.
- daños incidentales o consecuentes que resulten del producto. (Algunos estados no permiten la exclusión por daños incidentales o consecuentes, de modo que es posible que la exclusión arriba indicada no le sea aplicable a usted. Esto incluye, sin limitarse, materiales pregrabados con o sin amparo de derechos de autor.)
- Una unidad que se ha comprado, usado o reparado fuera de los EE.UU., Puerto Rico, las Islas Vírgenes y el Canadá, o que se ha usado para fines comerciales o institucionales (inclusive productos usados con fines de arrendamiento, pero sin limitarse a éstos).

### ¿DONDE SE EFECTUA EL CAMBIO?

Usted puede cambiar el producto en todos los países con distribución oficial del producto por Philips Consumer Electronics Company. En países donde Philips Consumer Electronics Company no distribuye el producto, la entidad local de servicio Philips tratará de darle un producto de reemplazo (aunque puede haber demora si el producto apropiado no está fácilmente disponible).

### ANTES DE PEDIR UN CAMBIO...

Favor de consultar el manual de instrucciones antes de pedir un cambio. Algunos ajustes de los controles según las indicaciones en el manual podrían ahorrarle un viaje.

### PARA CAMBIAR UN PRODUCTO EN LOS EE.UU., PUERTO RICO O LAS ISLAS VIRGENES...

Comuníquese con su distribuidor para concertar el cambio. También, usted puede enviar el producto con el seguro y transporte o franqueo prepagados, adjuntando el comprobante de venta y enviándolo a la dirección a continuación:

Small Product Service Center  
Philips Service Company  
907 Snapps Ferry Road, Plant 2, Building 6  
Greeneville, TN 37743 USA

(En los EE.UU., Puerto Rico o las Islas Vírgenes, toda garantía implícita, inclusive las garantías implícitas de comerciabilidad y aptitud para un propósito en particular, están limitadas en cuanto a duración al plazo de esta garantía expresa. Puesto que algunos estados no permiten limitaciones sobre la duración de una garantía implícita, es posible que la limitación arriba indicada no le sea aplicable a usted.)

### PARA CAMBIAR UN PRODUCTO EN EL CANADA...

Favor de comunicarse con Philips al:

800-1-661-6162 (francófono)  
800-1-363-7278 (anglófono)

(En el Canadá, esta garantía es otorgada en lugar de toda otra garantía. No se otorga ninguna otra garantía expresa ni implícita, comprendiéndose aquí ninguna garantía implícita de comerciabilidad o aptitud para propósito alguno. Philips no será responsable bajo circunstancia alguna por daños y perjuicios directos, indirectos, especiales, incidentales o consecuentes, independientemente de la manera ocasionada, aun con notificación de la posibilidad de los mismos.)

### PARA CAMBIAR UN PRODUCTO DESPUES DE VENCER LA GARANTIA...

En los EE.UU., Puerto Rico o las Islas Vírgenes, comuníquese con Philips Service Company, llamando al (800) 851-8885 para obtener el costo de cambio de un producto después de vencer la garantía. Luego empaque el producto con cuidado y envíelo al Small Product Service Center, a la dirección arriba. En el Canadá, llame al teléfono encontrado arriba en la sección "Para cambiar un producto en el Canadá" para obtener el costo para cambiar un producto no amparado por garantía.

### RECUERDE...

Favor de anotar los números de modelo y serie del producto en el espacio abajo. También, sírvase llenar y enviar oportunamente su tarjeta de registro de la garantía. Así nos será más fácil notificarle en caso de ser necesario.

Modelo No. \_\_\_\_\_

Serie No. \_\_\_\_\_

*Esta garantía le otorga derechos legales específicos y usted podría gozar de otros derechos que varían de un estado a otro.*

Philips Service Solutions Group, P.O. Box 2976, Longview, Texas 75606, USA, (903) 242-4800

EL6095T001 / MAC5433 / 1-97

# CONTROLES

## PANELES SUPERIOR Y DELANTERO

- ① **Selector de fuente** - CD-RADIO-TAPE: para seleccionar la fuente de sonido y también para apagar el aparato (POWER OFF)
- ② **VOLUME** - para ajustar el nivel del volumen
- ③ **DBB** - Dynamic Bass Boost: para seleccionar una respuesta de tonos bajos más vívida

### REPRODUCTORA DE CASSETTES:

- ④ **PAUSE II** - para interrumpir temporalmente la grabación o reproducción  
**STOP-OPEN** ■ ▲ - para detener la cinta y abrir el portacassettes  
**SEARCH** ◀◀ o ▶▶ - para adelantar o rebobinar la cinta  
**PLAY** ◀ - para comenzar la reproducción  
**RECORD** ● - para comenzar la grabación
- ⑤ **Compartimiento de cassettes**

### REPRODUCTORA DE CD:

- ⑥ **CD Display** - para presentar las funciones de CD
- ⑦ **PLAY-PAUSE** ▶II - para comenzar o interrumpir la reproducción de un CD  
**STOP** ■ - para detener la reproducción o borrar un programa

# SUMINISTRO DE ENERGÍA

**CD MODE** - para seleccionar un modo distinto de reproducción, por ejemplo, para mezclar el orden/repetir; para programar y revisar los números de pistas programados

**SEARCH** ◀◀ o ▶▶ - para omitir o buscar un pasaje o pista, adelante o atrás

- ⑧ **LIFT TO OPEN** - Para abrir/cerrar el compartimiento de CD

### RADIO:

- ⑨ **BAND** - para seleccionar la banda de ondas FM/AM
- ⑩ **Cuadrante indicador de sintonización**
- ⑪ **TUNING** Para sintonizar las emisoras de radio

## PANEL TRASERO

- ⑫ **Puerta de baterías** - para abrir el compartimiento de baterías
- ⑬ **Conmutador BEAT CUT** - para eliminar tonos de silbidos durante grabaciones AM
- ⑭ **Antena telescópica** - para mejorar la recepción de FM

- ⑮  - enchufe para clavija 3,5 mm del audifono  
**Nota:** Al conectar el audifono, los altoparlantes se desconectan automáticamente.

- ⑯ **AC MAINS** - Enchufe para el cable de energía de la red

## PILAS

Si prefiere puede utilizar el suministro de la red para ahorrar la energía de las pilas. La alimentación de las pilas se desconecta cuando el aparato se conecta a la red eléctrica. Antes de introducir las pilas asegúrese de que ha desconectado el cable tanto del aparato y como del suministro de la red.

### Pilas (opcionales)

1. Abra el compartimiento e inserte seis pilas tipo R20, UM1 o D-cells, (preferiblemente alcalinas) colocándolas correctamente de acuerdo a los símbolos (+) y (-) de polaridad como se indica dentro del compartimiento.
2. Vuelva a colocar la tapa, asegurándose de que las pilas están bien colocadas y sujetas. Ya puede hacer funcionar el aparato.
  - La utilización incorrecta de las pilas puede producir un escape electrolítico y corroer el compartimiento o provocar la ruptura de las pilas. Por lo tanto:
    - No mezcle los tipos de pilas: ej. alcalinas con zinc/carbón. Utilice pilas del mismo tipo en el aparato.
    - Cuando introduzca pilas nuevas, no las mezcle con las viejas.
    - Saque las pilas si no va a utilizar el aparato durante mucho tiempo.

**Todas las pilas contienen sustancias químicas y por lo tanto deberá tener cuidado al tirarlas.**

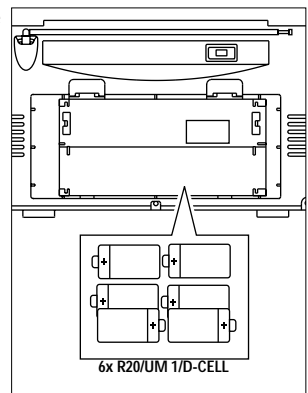

## ALIMENTACIÓN

1. Verifique que el voltaje que se indica en la placa de tipo (en la base del aparato) corresponde al voltaje de la red. Si no es así, consulte a su distribuidor u organización de servicio.
2. Si su aparato está equipado con un selector de voltaje, ajústelo al voltaje de la red.
3. Conecte el cable de alimentación al enchufe MAINS y a la toma de la red en la pared.  
→ El aparato ahora está listo para su uso.
4. Para apagar la alimentación de Corriente Alterna completamente, saque la clavija del enchufe de la pared.
  - Desconecte el cable de alimentación para proteger el aparato durante tiempo de relámpagos.

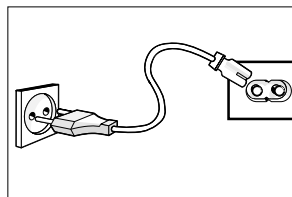

## FUNCIONAMIENTO GENERAL

1. Ajuste el selector de fuente para encender el aparato.
2. Ajuste el sonido mediante los controles **VOLUME** y **DBB**.
3. Para apagar la radio, ajuste el selector de fuente a la posición **TAPE/POWER OFF**, con las teclas de la reproductora de cassettes sueltas.

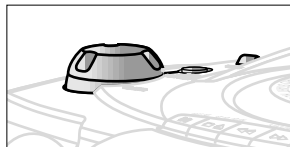

## RECEPCIÓN DE LA RADIO

1. Ajuste el selector de fuente a **RADIO**.
2. Ajuste el sonido mediante los controles **VOLUME** y **DBB**.
3. Seleccione la banda de ondas **FM/AM** con el selector **BAND**.
4. Sintonice una emisora de radio con el botón **TUNING**.
5. Para apagar, ajuste el selector de fuente a la posición **TAPE/POWER OFF** (con las teclas de la reproductora de cassettes sueltas).

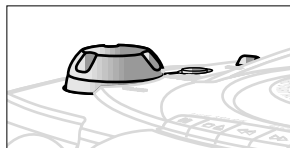

### Para mejorar la recepción de la radio

- Para **FM**, extienda la antena telescópica. Incline y gire la antena. Reduzca su longitud si la señal está demasiado fuerte (muy cerca a una emisora).
- Para **AM** el aparato está provisto de una antena incorporada, y por lo tanto no es necesario la antena telescópica. Para dirigir la antena, gire el aparato completo.

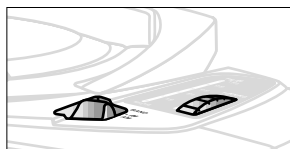

# REPRODUCTORA DE CD

## PRESENTACIÓN INDICADORA DE CD

- **Cd**: tapa del CD abierta /leyendo el contenido del CD.
- **Número total de pistas**: en modo de detenido.
- **Número de la pista actual**: durante la reproducción.
- **Número de pista actual parpadea**: en posición Pause (pausa).
- **Modos de SHUFFLE/REPEAT**: cuando el modo respectivo esté activado.
- **PROGRAM**: Cuando esté activo, **P** aparece brevemente al almacenar una pista.
- **no**: no hay disco/ error en la operación de CD o en el mismo CD (véase Solución de Problemas).
- **E**: error en la operación de CD.
- **F**: memoria de programa llena.

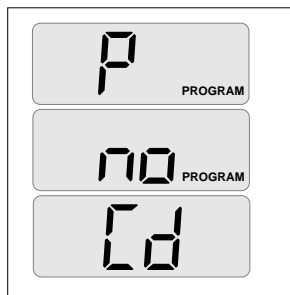

## REPRODUCIENDO UN CD

1. Ajuste el selector de fuente a **CD**.
2. Para abrir la tapa del CD, levante el borde de la tapa donde dice **LIFT TO OPEN**.
3. Inserte un CD con el lado impreso hacia arriba, y pulse la puerta de CD suavemente para cerrarla.  
→ El reproductora revisa el contenido del CD y presenta el número total de pistas.
4. Pulse **PLAY•PAUSE ►||** para comenzar la reproducción.
5. Ajuste el sonido mediante los controles **VOLUME** y **DBB**.
6. Para interrumpir la reproducción, pulse **PLAY•PAUSE ►||**. Para empezar de nuevo, vuelva a pulsar **PLAY•PAUSE ►||**  
→ El número de la pista actual parpadea en la presentación.
7. Para detener la reproducción de CD, pulse **STOP ■**.
8. Para apagar el aparato, ajuste el selector de fuente a la posición **TAPE/POWER OFF** con las teclas de la reproductora de cassettes sueltas).

**Nota:** Reproducción de CD se detiene también cuando:

- se abre la puerta de CD;
- el selector de fuente está en la posición **TAPE/RADIO**;
- el CD ha llegado al final.

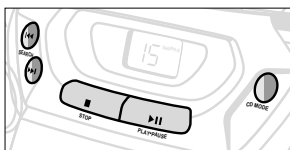
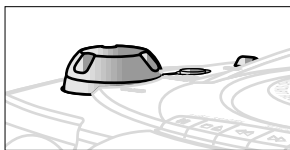
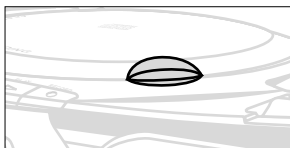

## SELECCIONANDO UNA PISTA DIFERENTE

Durante la reproducción de un CD, se puede usar las teclas **SEARCH** para seleccionar una pista concreta.

1. Pulse **SEARCH ►►** una vez para la próxima pista, o repetidamente hasta que el número de la pista deseada aparezca en la presentación. Pulse **SEARCH ◀◀** una vez para volver al comienzo de la pista actual. Pulse **SEARCH ◀◀** más de una vez para una pista anterior.
2. Si ha seleccionado un número de pista en el modo de parada o pausa, será necesario pulsar **PLAY•PAUSE ►||** para comenzar la reproducción.

### Buscando un pasaje dentro de una pista

1. Pulse y mantenga pulsado **SEARCH ◀◀** o **►►**.  
→ Se reproduce el CD a alta velocidad y bajo volumen.
2. Cuando reconozca el pasaje que está buscando, suelte el botón **SEARCH**.

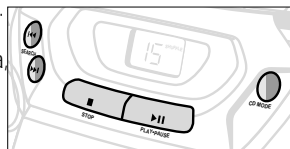



## Diferentes modos de reproducción: SHUFFLE/REPEAT (mezclar/repetir)

El botón **CD MODE** le permite seleccionar 4 modos diferentes de reproducción que pueden también combinarse con un programa de CD. Estos modos pueden ser seleccionados o cambiados durante la reproducción y parpadearán por dos segundos antes de comenzar la reproducción en el modo seleccionado.

1. Durante la reproducción, seleccione su modo de reproducción pulsando **CD MODE** una o más veces hasta que el modo deseado aparezca en la presentación.

**SHUFFLE** - Todas las pistas o el programa se reproducen en orden aleatorio.

**REPEAT ALL SHUFFLE** - Se repite el CD completo o el programa en orden aleatorio.

**REPEAT** - Se sigue reproduciendo la pista actual en forma continua.

**REPEAT ALL** - Se repite el CD completo o el programa.

→ Puede usar **SEARCH** ◀◀ ◀ ▶▶ ▶ para omitir pistas durante reproducción en CD MODE.

2. Para volver a la reproducción normal pulse **CD MODE** hasta que los varios modos de **SHUFFLE/ REPEAT** ya no aparezcan en la presentación.

→ También puede pulsar **STOP** ■ para salir del modo de reproducción.

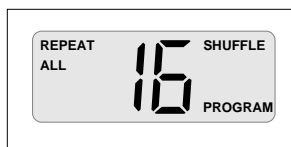
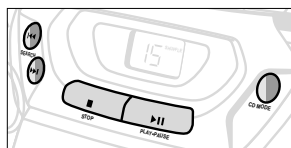

## PROGRAMANDO LOS NÚMEROS DE PISTA

Se pueden almacenar hasta 20 pistas en una secuencia preferida. Si quiere, puede almacenar cualquier pista más de una vez.

1. En la posición de parada, pulse **SEARCH** ◀◀ ◀ ▶▶ ▶ para la pista deseada.

2. En el momento que se presente su número escogido, pulse **CD MODE** una vez para almacenar la pista.

→ La presentación presentará 'P' brevemente y 'PROGRAM', seguido por el número de la pista que usted ha escogido.

3. Seleccione y almacene todas las pistas de este modo.

### Para revisar el programa seleccionado

- En la posición de parada, pulse y mantenga pulsado **CD MODE** por más de dos segundos.

→ La presentación mostrará todos los números de las pistas almacenadas en secuencia.

- Comience la reproducción de su programa pulsando

**PLAY•PAUSE** ▶||.

### Borrando un programa

Puede borrar el contenido de la memoria:

- llevando la tapa del CD para abrirla;
- moviendo la posición del selector de fuente;
- pulsando **STOP** ■ dos veces durante la reproducción o en la posición de parada.

→ La presentación mostrar 'no' brevemente y **PROGRAM**, que desaparecerán cuando el programa esté cancelado.

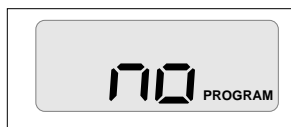
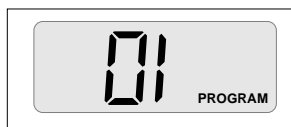
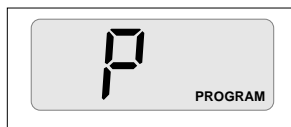
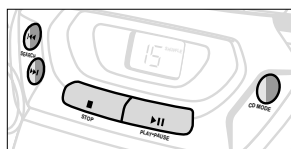

# REPRODUCTORA DE CASSETTES

## REPRODUCCIÓN DE UN CASSETTE

1. Ajuste el selector de fuente a **TAPE**.
2. Pulse **STOP•OPEN** ■ ▲ para abrir el portacassette e inserte un cassette grabado.
3. Cierre el portacassette.
4. Pulse **PLAY** ◀ para comenzar la reproducción.
5. Ajuste el sonido mediante los controles **VOLUME** y **DBB**.
6. Para interrumpir la reproducción, pulse **PAUSE II**. Para empezar de nuevo, pulse la tecla de nuevo.
7. Si pulsa ◀◀ or ▶▶, es posible avanzar o retroceder la cinta rápidamente. Para parar el avance o el retroceso rápido, pulse **STOP•OPEN** ■ ▲.
8. Para detener la cinta, pulse **STOP•OPEN** ■ ▲.  
→ Se sueltan las teclas automáticamente cuando se alcance el final de la cinta, a menos que **PAUSE II** haya sido activado.
9. Con el selector de fuente en la posición **TAPE/POWER OFF** el aparato está apagado cuando todas las teclas estén sueltas.

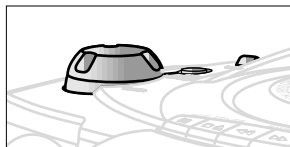
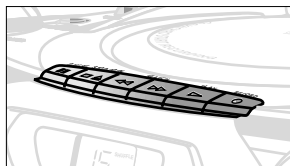

## GRABANDO UN CASSETTE

- La grabación es permitida siempre y cuando los derechos de propiedad y otros derechos de terceros no son infringidos.
- Este magnetófono no es apto para la grabación de cassettes tipo **CHROME (IEC II)** o **METAL (IEC IV)**. Para hacer grabaciones debe usar cassettes tipo **NORMAL (IEC I)** en los cuales las lengüetas no han sido rotas.
- El nivel de grabación se ajusta automáticamente. Cambiando los controles **VOLUME** o **DBB** no afectará la grabación actual.
- La grabación no se realizará durante los primeros 7 segundos, mientras la porción delantera de la cinta pase las cabezas de grabación.
- Para evitar el borrado accidental de una grabación, coloque el lado del cassette que quiere conservar hacia arriba y rompa la lengüeta a la derecha. No es posible grabar en este lado del cassette.

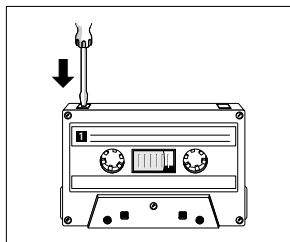

# REPRODUCTORA DE CASSETTES

## GRABACIÓN DE CD CON ARRANQUE SINCRONIZADO

1. Ajuste el selector de fuente a **CD**.
2. Inserte un CD y, si lo desea, realice una programación de los números de pista.
3. Pulse **STOP•OPEN** ■ ▲ para abrir el portacassettes.
4. Inserte un cassette en blanco.
5. Cierre el portacassettes.
6. Pulse **RECORD** ● para comenzar la grabación.  
→ La reproducción de un programa de CD empieza automáticamente al principio del programa. No es necesario arrancar la reproductora de CD separadamente.
7. Para interrupciones breves, pulse **PAUSE II**. Para volver a la grabación, pulse **PAUSE II** de nuevo.
8. Para parar la grabación pulse **STOP•OPEN** ■ ▲

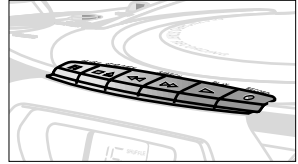

### Para seleccionar y grabar un pasaje concreto dentro de una pista

1. Durante la reproducción, pulse y mantenga pulsado el botón **SEARCH** button ◀◀ o ▶▶ para encontrar el pasaje.
2. Pulse **PLAY•PAUSE** ▶▶ para detener la reproductora de CD temporalmente en el pasaje deseado.  
→ La grabación comenzará en este punto preciso de la pista al pulsar **RECORD** ●

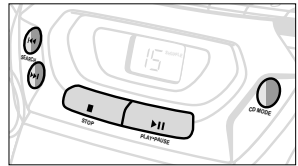

## GRABANDO DESDE EL RADIO

1. Ajuste el selector de fuente a **RADIO**.
2. Sintonice la emisora deseada de radio (según la sección **RECEPCIÓN DE RADIO**).
3. Pulse **STOP•OPEN** ■ ▲ para abrir el portacassettes e inserte un cassette en blanco.
4. Cierre el portacassettes.
5. Pulse **RECORD** ● para comenzar la grabación.  
*Nota: Durante la grabación de una emisora de radio AM, puede suprimir tonos de silbidos poniendo el conmutador BEAT CUT en otra posición.*
6. Para interrupciones breves, pulse **PAUSE II**. Para empezar la grabación de nuevo, vuelva a pulsar **PAUSE II**.
7. Para detener la grabación, pulse **STOP•OPEN** ■ ▲.

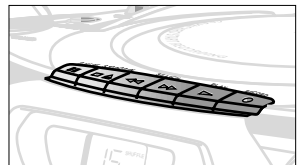
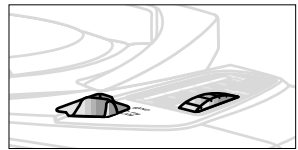

# MANTENIMIENTO

## PRECAUCIONES & MANTENIMIENTO GENERAL

- Ubique el aparato en una superficie dura y plana de tal manera que no se incline.
- No exponga el aparato, los CD, las pilas ni los cassettes a la humedad, la lluvia, la arena, o a la luz directa del sol o dejarlos en lugares donde ocurren altas temperaturas, tales como en las cercanías de aparatos de calefacción o en automóviles estacionados en el sol.
- Cierre siempre la tapa para evitar la entrada de polvo. Para quitar el polvo pase un paño suave y seco.
- No cubra el aparato. El amplificador produce calor que tiene que disiparse libremente; entonces asegúrese que hay suficiente ventilación alrededor del aparato. Es necesario dejar un mínimo de 15 cm de espacio.
- Las partes mecánicas del reproductor CD y del magnetófono de cassettes contienen rodamientos autolubricantes, y no deben ser lubricadas.
- Un cuero de gamuza levemente humedecido con agua es suficiente para limpiar la caja.

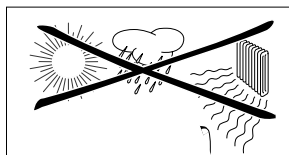

## MANTENIMIENTO DEL REPRODUCTOR DE CD

- Nunca toque el lente de la reproductora de CD.
- El lente puede anublarse si el reproductor de CD se mueve desde un ambiente frío hacia uno caliente. El reproductor no arrancará. Déle un poco de tiempo para que se aclimate.
- Utilice sólo discos de audio digitales.
- Para sacar un CD de su estuche, apriete el huso mientras levante el CD. Siempre aguante el CD por el borde y siempre guárdelo en su estuche después del uso, para evitar que se raye y se ensucie.
- Para limpiar el CD, frótelo en una línea recta desde el centro hacia el borde usando un paño suave y libre de hilacha. No use sustancias de limpieza, ya que éstas pueden dañar el disco.
- Nunca escriba en un CD ni agrégue calcomanías.

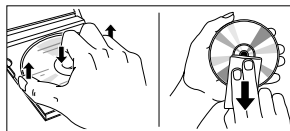

## MANTENIMIENTO DEL COMPARTIMENTO DE LA CASSETTE

Para asegurarse de una buena calidad de grabación y reproducción, limpie las partes indicadas como (A), (B) y (C) después de cada 50 horas de operación o, por medio, una vez al mes. Utilice un palillo de algodón levemente mojado de alcohol o un líquido especial para limpiar las cabezas.

- Pulse **STOP•OPEN** ■ ▲ para abrir el portacassettes.
- Pulse **PLAY** ◀ y limpie la rodilla de caucho de presión (C).
- Luego pulse **PAUSE** || y limpie el cabrestante (B) y las cabezas (A).
- Después de haberlos limpiado, pulse **STOP•OPEN** ■ ▲.

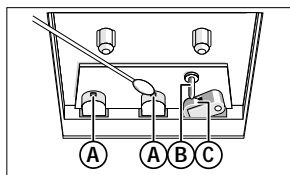

Es posible también limpiar las cabezas (A) pasando un cassette limpiador por la máquina una sola vez.

# SOLUCIONES A POSIBLES ANOMALÍAS

Si ocurre una anomalía, realice las comprobaciones descritas a continuación antes de llevar el aparato al taller de reparación. Si no puede remediar el problema siguiendo nuestras instrucciones, consulte a su proveedor o centro de servicio.

**ADVERTENCIA:** *No desmonte el aparato o correrá el riesgo de recibir una descarga eléctrica. No intente en ninguna circunstancia reparar Vd. mismo el aparato pues esto cancelaría la garantía.*

## PROBLEMA

- CAUSA POSIBLE
- SOLUCIÓN

### No hay sonido/tensión

- *El VOLUMEN no está ajustado.*
- Ajuste el VOLUMEN.
- *Los auriculares están conectados.*
- Desconéctelos.
- *El cable de suministro eléctrico no está conectado correctamente.*
- Conéctelo debidamente.
- *Las pilas están agotadas.*
- Cámbielas.
- *Las pilas están mal colocadas.*
- Colóquelas correctamente.

### El visor no funciona correctamente

- *Descarga electrostática.*
- Desconecte el aparato de la red eléctrica y vuelva a conectarlo a los pocos segundos.

### La reproducción de CD no funciona

- *El CD está muy rayado o sucio.*
- Cámbielo o límpielo, vea la sección 'Mantenimiento'.
- *Se ha formado condensación en la lente láser*
- Espere a que la lente se aclimate.

### El CD se salta piezas

- *El CD está estropeado o sucio.*
- Cámbielo o límpielo.
- *Los modos SHUFFLE o PROGRAM están activos.*
- Desactívelos.

### El sonido de la cassette es de baja calidad

- *Polvo y suciedad en las cabezas, etc.*
- Limpie las cabezas etc., consulte la sección 'Mantenimiento'.
- *Uso de tipos de cassette incompatibles (METAL o CHROME).*
- Para grabación, use solamente NORMAL (IEC I).

### La grabadora no funciona

- *Es posible que la lengüeta o lengüetas se hayan roto.*
- Aplique un trozo de cinta adhesiva encima del agujero.

## Información medioambiental

Se ha prescindido de cualquier material de embalaje innecesario. El embalaje está compuesto de tres materiales fácilmente separables: cartón (la caja), poliestireno expandible (amortiguación) y polietileno (bolsas, plancha protectora de espuma).

**El aparato está fabricado con materiales que se pueden reciclar si son desmontados por una empresa especializada. Observe las normas locales concernientes a la eliminación de estos materiales, pilas usadas y equipos desechables.**

*La placa de especificaciones eléctrica está situada en la base del aparat.*

# AZ 1007 - CD Radio Cassette Recorder

## PHILIPS CONSUMER ELECTRONICS COMPANY

A Division of Philips Electronics North America Corporation  
Knoxville, Tennessee 37914-1810, U.S.A.

English

Français

Español

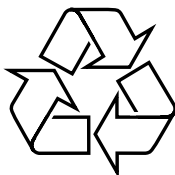

Meet Philips at the internet <http://www.philipsusa.com>

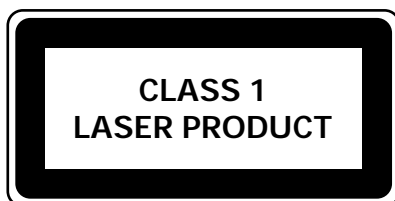

Printed in Hong Kong

TCtext/RM/9948