



SCHAUB-LORENZ

„AMIGO SK“

Typ 121051 Nußbaum natur / natural walnut

1966

S E R V I C E

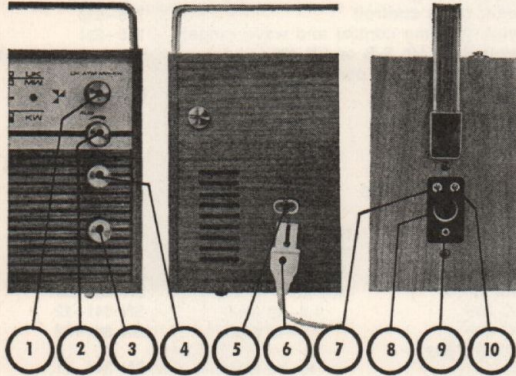

Bei Batteriewechsel:

Die Rückwand abnehmen. Dazu die Verriegelung durch Drehen der Schlitz-Schrauben nach innen lösen. Das Batteriekästchen wird herausgenommen, der Deckel nach oben abgenommen und die Batterien ausgewechselt, so daß die Lage der Batterien den Sinnbildern im Kästchen entspricht.

Battery-replacement:

Remove the back panel by turning the two slotted screws to the inside and take out the receptacle. Remove the receptacle cover and replace the monocells according to the printed illustration in the batteries-receptacle.

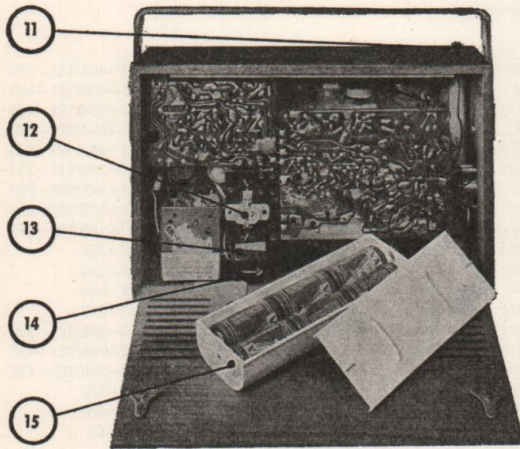

Kurz-anleitung:

- ① = Wellenbereichsschalter
- ② = Ein-Ausschalter und Lautstärkereglern
- ③ = Senderabstimmung
- ④ = Klangregler
- ⑤+⑥ = Anschluß f. d. Gerätestecker des Netzanschlußkabels
- ⑦ = Gerätestecker des Netzanschlußkabels
- ⑧ = Anschlußbuchse für eine Außenantenne
- ⑨ = Anschlußbuchse für Tonabnehmer od. Tonbandgerät
- ⑩ = Anschluß für Ohrhörer oder Außenlautsprecher
- ⑪ = Buchse für Erdanschluß
- ⑫ = Ausziehbarer Stabantenne
- ⑬ = Netzsicherung
- ⑭ = Netzspannungsumschalter
- ⑮ = Batteriekästchen

Abbreviated Instructions

- ① = Wave range switch
- ② = ON-OFF switch and volume control
- ③ = Station tuning
- ④ = Tone control
- ⑤+⑥ = Socket for radio attachment plug of the mains lead
- ⑦ = Radio attachment plug of the mains lead
- ⑧ = Socket for external aerial
- ⑨ = Socket for pick-up or tape recorder
- ⑩ = Socket for earphone or external loudspeaker
- ⑪ = Socket for earth connection
- ⑫ = Telescopic rod antenna
- ⑬ = Mains fuse
- ⑭ = Mains voltage selector
- ⑮ = Battery holder

Technische Daten – Technical Specifications

Batteriespannung Battery-Voltage	9 V	Ausgangsleistung Output	500 mV Batteriebetrieb / Battery operation 2 W Netzbetrieb / Mains operation
Kreise Circuits	AM: 7 FM: 10	Batterie-Bestückung Batteries	6 Babyzellen (Babycells à 1,5 V)
Transistoren Transistors	AF 124, AF 125, 2 x AF 137, AF 138, 3 x AC 151, AC 117, AC 175	Wellenbereiche Wave-ranges	UKW (FM) 88—108 MHz (Mc) 3,41—2,77 m MW 510—1640 kHz (kc) 588—183 m KW (SW) 4—10 MHz (Mc) 75—30 m
ZF IF	AM 460 kHz (kc) FM 10,7 MHz (Mc)		

Antriebsschema Drive Cord Assembly

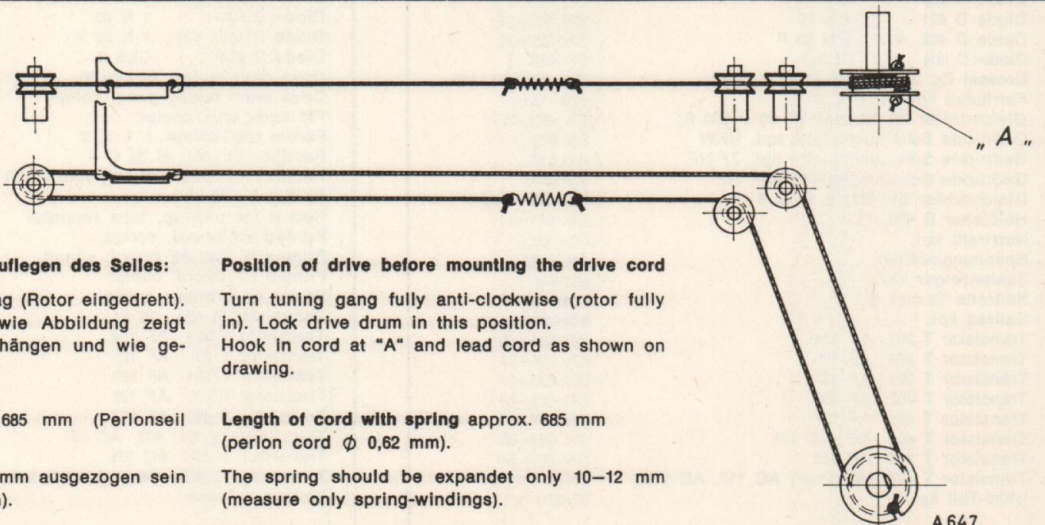

Stellung des Antriebs zum Auflegen des Seiles:
Drehkoachse bis Linksanschlag (Rotor eingedreht). Seilrad in dieser Stellung wie Abbildung zeigt befestigen. Seil bei „A“ einhängen und wie gezeichnet verlegen.

Position of drive before mounting the drive cord
Turn tuning gang fully anti-clockwise (rotor fully in). Lock drive drum in this position. Hook in cord at "A" and lead cord as shown on drawing.

Seillänge mit Feder ca. 685 mm (Perlonseil ϕ 0,62 mm).

Length of cord with spring approx. 685 mm (perlon cord ϕ 0,62 mm).

Die Zugfeder muß 10 bis 12 mm ausgezogen sein (nur Federwindungen messen).

The spring should be expanded only 10–12 mm (measure only spring-windings).

A 647

„AMIGO SK“ Typ 121051

Abgleichanweisung — Alignment Instructions

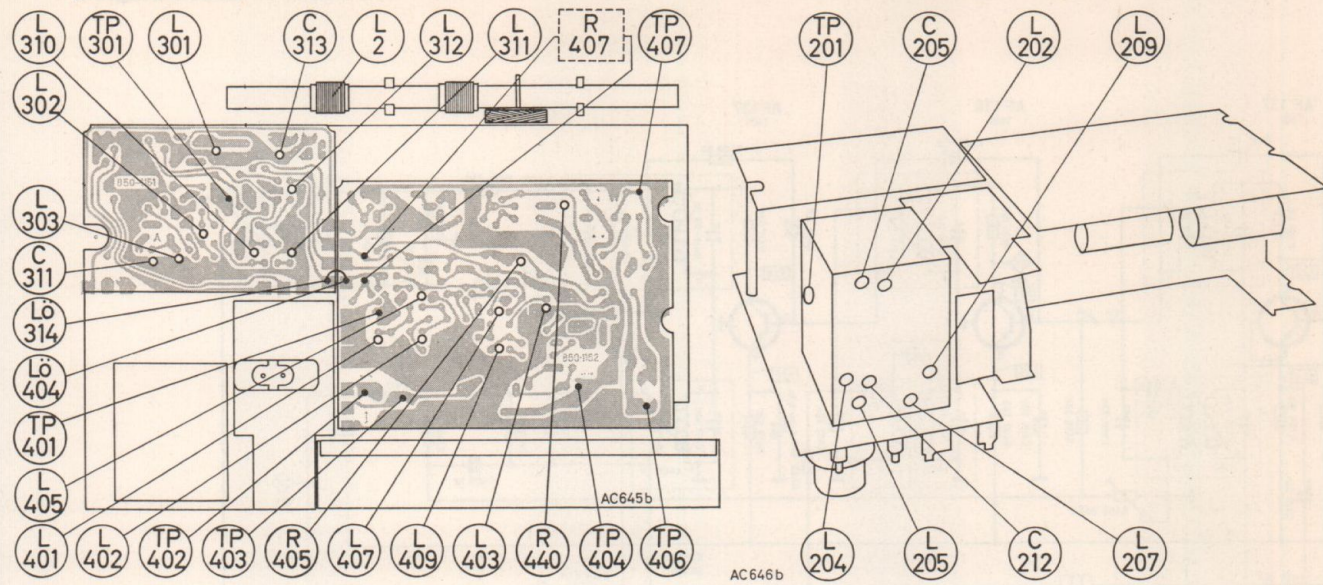

Gleichstromabgleich Abgleich bei Batteriebetrieb vornehmen. — Vor dem Abgleich zuerst die Batterie-Nennspannung (9 V—) und die Spannung der Stabilisierungsdiode St. 401 prüfen (ca. 1,4 V).

Reihenfolge des Abgleichs	R-Einstellung	Meßpunkte	Anzeige
Endstufe (T 407 und T 408) (Lautstärke zurückdrehen)	R 440	von TP 404 nach TP 407	4,5 V
ZF-Stufe (T 402), MW-Bereich einstellen (ohne Eingangssignal)	R 405	Spannungsmessung an R 407	0,5 V
Gesamtstrom, ohne Eingangssignal (Lautstärke zurückdrehen)		Batterie-zuleitung auftrennen	AM und FM ca. 18—20 mA

Ströme und Spannungen gemessen bei Batterie-Spannung 9 Volt, Instrument ≥ 33 kOhm/Volt.

Direct Current Alignment Align the set during battery operation. Before alignment check the battery voltage (nominal voltage 9 V) and the voltage of the stabilizing diode St. 401 (approx. 1,4 V).

Sequence of Alignment	R-Adjustment	Test points	Indication
Output stage (T 407 and T 408) (Volume control at minimum)	R 440	from TP 404 to TP 407	4,5 V
IF Stage (T 402), switch on MW wave band (without input signal)	R 405	Voltage measurement across R 407	0,5 V
Total current, without input signal (Volume control at minimum)		Disconnect battery lead	AM and FM approx. 18—20 mA

Currents and voltages measured with B-supply of 9 Volt, Instrument ≥ 33 Kohm/Volt.

AM-Abgleich Abgleich bei Batteriebetrieb vornehmen. Achtung! Vor dem Abgleich ist der Gleichstromabgleich zu kontrollieren.

Reihenfolge des Abgleichs	Wellenbereich	Skalenzeiger	Meßsender 1)		Einspeisung	L-Abgleich	Skalenzeiger	Meßsender 1)		C-Abgleich	Anzeige
			Frequenz	Modulation				Frequenz	Modulation		
ZF III	MW	1000 kHz	460 kHz	AM 30 % 400 Hz	TP 301	L 403	—	—	—	—	Max. Output
ZF II	"	"	"	"	"	L 402 L 401	—	—	—	—	"
ZF I	"	"	"	"	"	L 311 L 310	—	—	—	—	"
Oszillator MW	MW	555 kHz	555 kHz	"	Lose induktiv an Ferritstab	L 303	1500 kHz	1500 kHz	AM 30 %	C 311	"
Oszillator KW	KW	4,4 MHz	4,4 MHz	"	über 12 pF an Antennenanschluß	L 302	—	—	"	—	"
Ferritstab MW	MW	555 kHz	555 kHz	"	Lose induktiv an Ferritstab	L 2	1500 kHz	1500 kHz	"	C 313	"
Eingang KW 2)	KW	4,4 MHz	4,4 MHz	"	über 12 pF an Antennenanschluß	L 301	—	—	"	—	"

1) Meßsender mit 60 Ohm Ausgang. 2) Es ist zu empfehlen, den Abgleich nur mit Wobbler u. Oszillograph durchzuführen, dabei Oszillograph an Meßpunkt TP 402 anschließen. Lautstärkeregel zurückgedreht.

AM Alignment Attention! Check direct current alignment before carrying out alignment.

Sequence of Alignment	Wave Range	Dial Pointer	Signal Generator 1)		Connect High Side of Signal Generator to	Coil-Adjustment	Dial Pointer	Signal Generator 1)		Trimmer Adjustment	Indication
			Frequency	Modulation				Frequency	Modulation		
IF III	MW	1000 Kc	460 Kc	AM 30 % 400 c	TP 301	L 403	—	—	—	—	Max. Output
IF II	"	"	"	"	"	L 402 L 401	—	—	—	—	"
IF I	"	"	"	"	"	L 311 L 310	—	—	—	—	"
Oscillator MW	MW	555 Kc	555 Kc	"	Loose inductive coupling to ferrite rod	L 303	1500 Kc	1500 Kc	AM 30 %	C 311	"
Oscillator SW	SW	4,4 Mc	4,4 Mc	"	via 12 MMF to Antenna connection	L 302	—	—	"	—	"
Ferrite rod MW	MW	555 Kc	555 Kc	"	Loose inductive coupling to ferrite rod	L 2	1500 Kc	1500 Kc	"	C 313	"
Input SW 2)	SW	4,4 Mc	4,4 Mc	"	via 12 MMF to Antenna connection	L 301	—	—	"	—	"

1) Signal generator with 60 Ω output. 2) It is recommended to carry out the alignment with sweep generator and oscilloscope only with the oscilloscope being connected to test point TP 402. Volume control at minimum.

„AMIGO SK“ Typ 121051

FM-Abgleichanweisung — FM Alignment Instructions

ZF-Abgleich Erforderliche Meßgeräte:
1 Wobbler mit 10,7 MHz Wobbelbereich und Eichmarke,
1 Oszillograph, 1 Outputmeter.

Achtung!
Vor dem Abgleich ist der Gleichstromabgleich zu kontrollieren.

Reihenfolge des Abgleichs	Wellenbereich	Abgleich-Frequenz	Meßgeräteanschluß und Meßaufbau	Abgleich	Kurve
Diskriminator Kurve L 407/L 409	UKW	10,7 MHz	Wobbler über 10 nF an Meßpunkt TP 401 Oszillograph an Meßpunkt TP 403 (Lautstärke zurückdrehen und Drehko eindrehen) Brücke zwischen Lö. 314—404 auftrennen	L 407/L 409 auf Kurvensymmetrie abgleichen	
ZF L 405/L 312	UKW	10,7 MHz	Wobbler über 10 nF an Meßpunkt TP 301 Oszillograph an Meßpunkt TP 403 (ZF-Kabel an Lö. 210 abtrennen, Brücke zwischen Lö. 314—404 schließen)	L 405/L 312 auf max. Verstärkung u. Kurvensymmetrie	
ZF L 209/L 207/L 205	UKW	10,7 MHz	Wobbler über 2 pF an Meßpunkt TP 201 Oszillograph an Meßpunkt TP 403 (Drehko eingedreht ZF-Kabel an Lö. 210 anlöten)	L 209/L 207/L 205 auf max. Verstärkung u. Kurvensymmetrie	

HF-Abgleich Erforderliche Meßgeräte:
1 Meßsender mit 60 Ohm Ausgang, 1 Outputmeter

Reihenfolge des Abgleichs	Wellenbereich	Skalenzeiger	Meßsender		Einspeisung an	L-Abgleich	Skalenzeiger	Meßsender		C-Abgleich	Anzeige
			Frequenz	Modulation				Frequenz	Modulation		
Oszillator	UKW	89,1 MHz Kanal 7	89,1 MHz	FM 22,5 kHz	UKW- Antennenbuchsen	L 204	104 MHz	104 MHz	FM 22,5 kHz	C 212	Max. Output
Zwischenkreis	"	"	"	"	"	L 202	"	"	"	C 205	"

IF Alignment Test equipment required:
1 Sweep Generator at 10,7 Mc and Frequency Markers,
1 Oscilloscope, 1 Outputmeter.

Attention!
Check direct current alignment before carrying out alignment.

Sequence of Alignment	Wave Range	Alignment Frequency	Test Equipment Connections	Adjust	Curve
Discriminator response curve L 407/L 409	FM	10,7 Mc	Connect sweep generator via 0,01 MMF to test point TP 401 oscilloscope to test point TP 403 (volume control at minimum, tuning gang fully closed) Disconnect bridge between terminals 314 and 404	Adjust L 407/L 409 for symmetry of response curve	
IF L 405/L 312	FM	10,7 Mc	Connect sweep generator via 0,01 MMF to test point TP 301 oscilloscope to test point TP 403 Disconnect the IF-cable on terminal 210, and solder a bridge between terminals 314 and 404	Adjust L 405/L 312 for max. gain and for symmetry of response curve	
IF L 209/L 207/L 205	FM	10,7 Mc	Connect sweep generator via 2 MMF to test point TP 201 oscilloscope to test point TP 403 Tuning gang fully closed and solder the IF-cable to terminal 210	Adjust L 209/L 207/L 205 for max. gain and for symmetry of response curve	

RF Alignment Test equipment required:
1 Signal Generator with 60 Ω output, 1 Outputmeter.

Sequence of Alignment	Wave Range	Dial Pointer	Signal Generator		Connect High Side of Signal Generator to	Coil-Adjustment	Dial Pointer	Signal Generator		Trimmer Adjustment	Indication
			Frequency	Modulation				Frequency	Modulation		
Oscillator	FM	89,1 Mc Channel 7	89,1 Mc	FM 22,5 Kc	FM antenna sockets	L 204	104 Mc	104 Mc	FM 22,5 Kc	C 212	Max. Output
Intermediate circuit	"	"	"	"	"	L 202	"	"	"	C 205	"

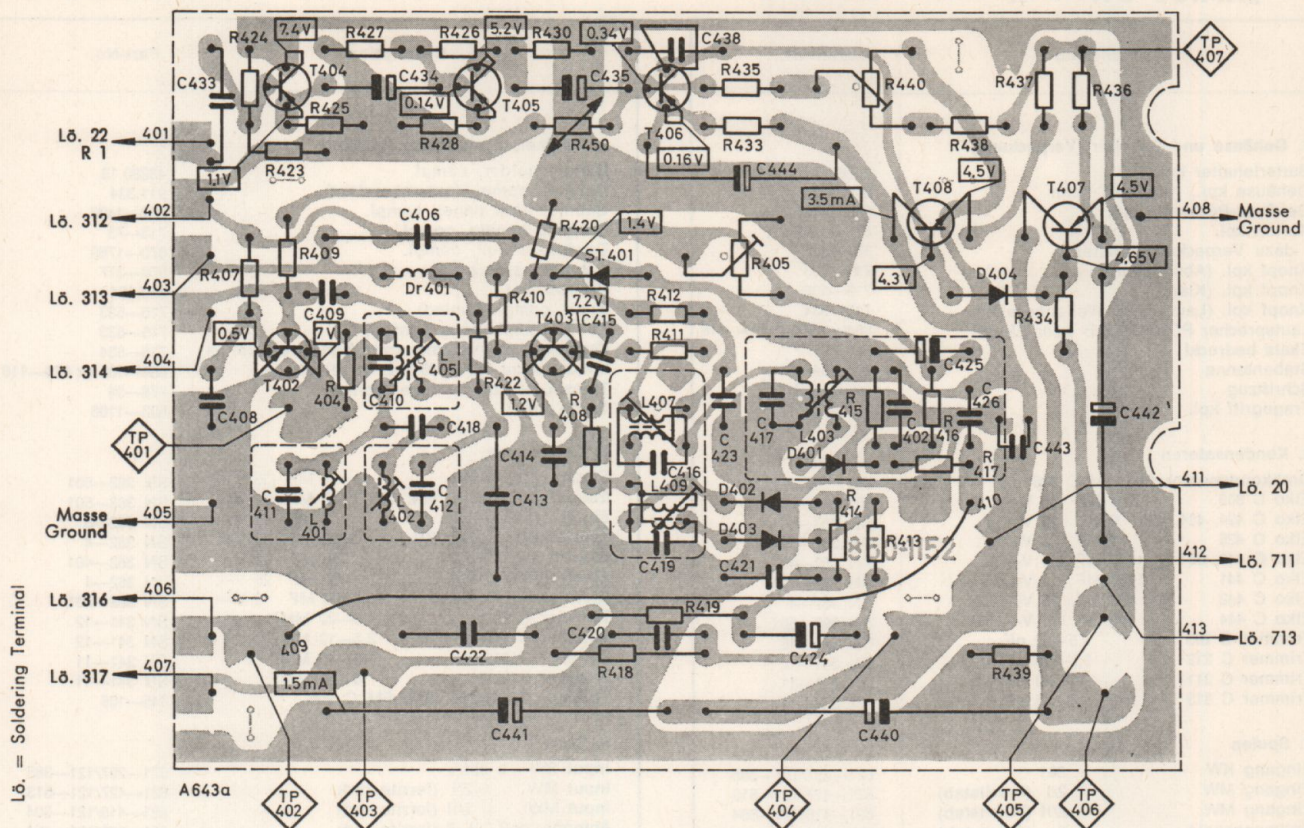

HF-Platte Verdrahtungsseite
RF-Board Wiring Side

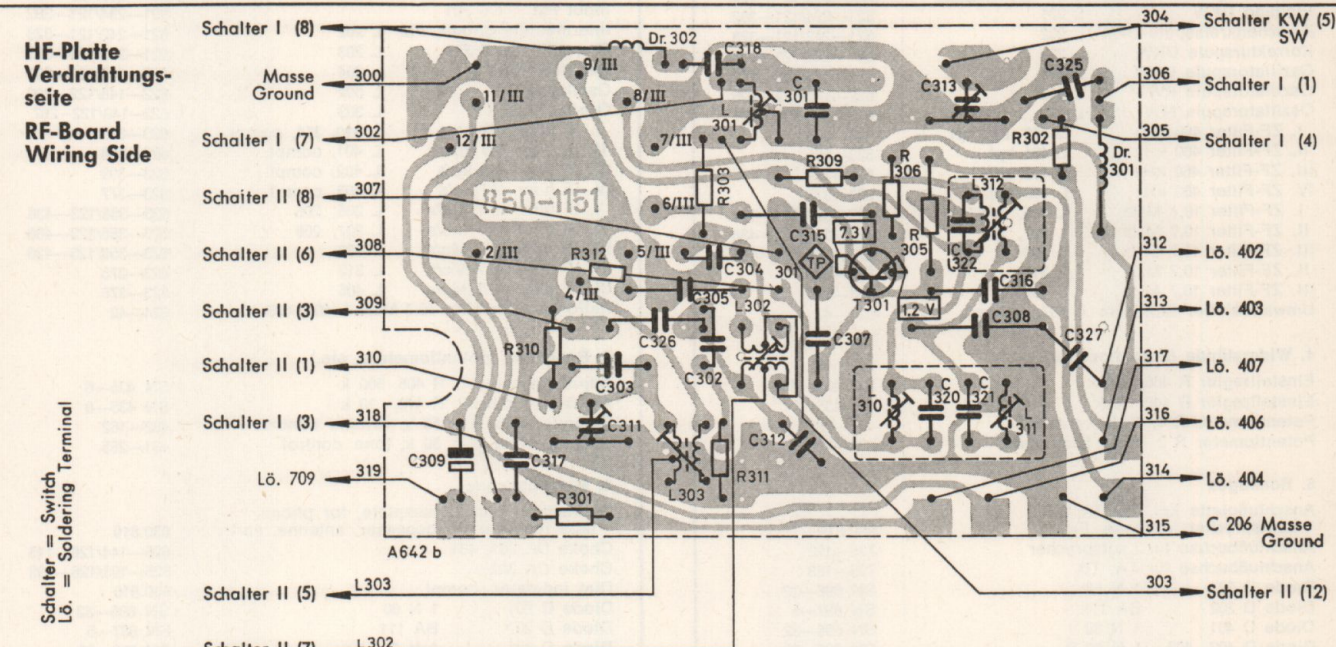

UKW-Platte — FM Board Verdrahtungsseite — Wiring Side

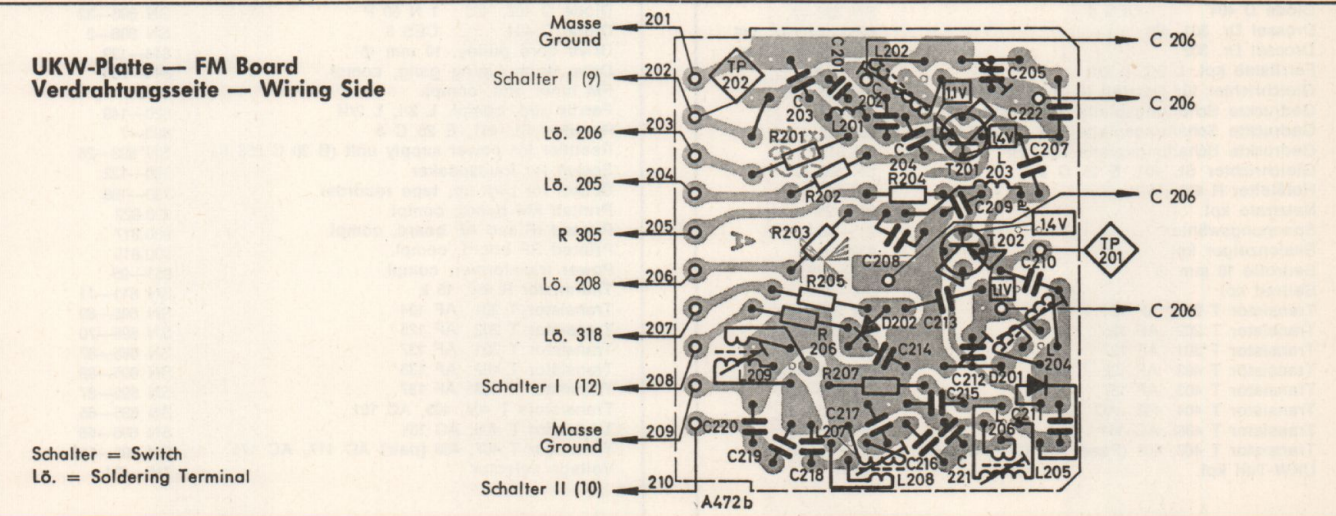

R- und C-Werte der gedruckten Platten (Seite 35 und 36)
Component Values of printed Circuit Boards (Page 35 and 36)

Änderungen vorbehalten — Modifications reserved

Gegenstand	Bestell-Nr.
1. Gehäuse und Zubehör (Verpackung)	
Batteriehalter kpl.	46280.13
Gehäuse kpl., Nußbaum natur	911.334
Gehäuse-Rückseite kpl.	802—1408
Karton kpl.	870—1789
dazu Verpackungspolster	870—317
Knopf kpl. (Abstimmung)	715—533
Knopf kpl. (Klang)	715—533
Knopf kpl. (Lautstärke, Wellenbereich)	715—534
Lautsprecher POV 466 S-B oder EP-468	684—105 od. 684—116
Skala bedruckt	950.213
Stabantenne	778—54
Schriftzug	803—1166
Tragegriff kpl.	713—73
2. Kondensatoren	
Drehkondensator AM, FM C 206	345—105
Elko C 309 1 MF 35 V—	SN 362—501
Elko C 424, 434, 435 5 MF 10 V—	SN 362—501
Elko C 425 1 MF 35 V—	SN 362—8
Elko C 440, 501 1000 MF 25 V—	SN 362—4
Elko C 441 1000 MF 12 V—	SN 362—401
Elko C 442 500 MF 25 V—	SN 362—4
Elko C 444 100 MF 6 V—	SN 362—501
Trimmer C 205 4,5—20 pF	SN 341—12
Trimmer C 212 3,5—13 pF	SN 341—12
Trimmer C 311 10—40 pF	SN 341—11
Trimmer C 313 6—25 pF	SN 341—11
3. Spulen	
Eingang KW L 301	621—297/121—385
Eingang MW L 2/I (Ferritstab)	621—427/121—513
Eingang MW L 2/II (Ferritstab)	621—418/121—504
Antennenspule L 3 (Ferritstab)	621—369/121—454
Eingang UKW L 201	621—294/121—382
Zwischenkreisspule UKW L 202	621—242/121—328
Korrekturspule UKW L 203	621—246/121—333
Oszillatorspule UKW L 204	622—143/122—292
Oszillatorspule KW L 302	622—148/122—296
Oszillatorspule MW L 303	622—149/122—297
I. ZF-Filter 460 kHz L 310, 311 kpl.	623—375
II. ZF-Filter 460 kHz L 401 kpl.	623—398
III. ZF-Filter 460 kHz L 402 kpl.	623—399
IV. ZF-Filter 460 kHz L 403 kpl.	623—377
I. ZF-Filter 10,7 MHz L 205, 206	623—356/123—436
II. ZF-Filter 10,7 MHz L 207, 208	623—356/123—436
III. ZF-Filter 10,7 MHz L 209	623—356/123—436
II. ZF-Filter 10,7 MHz L 312	623—376
III. ZF-Filter 10,7 MHz L 405	623—376
Umwandelfilter 10,7 MHz L 407, 409 kpl.	624—42
4. Widerstände (Potentiometer)	
Einstellregler R 405, 500 k	SN 435—6
Einstellregler R 440, 10 k	SN 435—6
Potentiometer R 1, 50 k, Lautstärke	432—162
Potentiometer R 2, 50 k, Tonblende	431—285
5. Sonstiges	
Anschlußplatte kpl. für TA, TB, Lautsprecher, Antenne, Erde	930.819
Anschlußbuchse für Lautsprecher	735—122
Anschlußbuchse für TA, TB	733—188
Diode D 201 1 N 60	SN 696—32
Diode D 202 BA 111	SN 697—5
Diode D 401 1 N 60	SN 696—32
Diode D 402, 403 1 N 60 P	SN 696—32
Diode D 404 CES 8	SN 696—2
Drossel Dr. 301, 401	625—144/126—145
Drossel Dr. 302	625—193/126—193
Ferritstab kpl. L 2/I, L 2/II	620—149
Gleichrichter für Netzteil (B 30 C 250 R)	SN 693—26
Gedruckte Schaltungsplatte kpl. UKW	930.822
Gedruckte Schaltungsplatte kpl. ZF-NF	930.817
Gedruckte Schaltungsplatte kpl. HF	930.815
Gleichrichter St. 401, E 25 C 5	SN 693—7
Heißleiter R 450, 15 k	SN 611—11
Netztrafo kpl.	651—95
Spannungswähler	715—421
Skalenzeiger kpl.	930.816
Seilrolle 10 mm ϕ	844—139
Seilrad kpl.	844—236
Transistor T 201 AF 124	SN 695—69
Transistor T 202 AF 125	SN 695—70
Transistor T 301 AF 137	SN 695—87
Transistor T 402 AF 138	SN 695—88
Transistor T 403 AF 137	SN 695—87
Transistor T 404, 405 AC 151	SN 695—65
Transistor T 406 AC 151	SN 695—66
Transistor T 407, 408 (Paar) AC 117, AC 175	SN 695—112
UKW-Teil kpl.	60791

Description	Part-No.
1. Cabinet, accessories, packing	
Battery holder, compl.	46280.13
Cabinet, compl. (natural walnut)	911.334
Cabinet back panel, compl.	802—1408
Carrying handle, compl.	713—73
Cardboard box, compl.	870—1789
thereto side pieces	870—317
Printed dial	950.104
Knob, compl. (tuning)	715—533
Knob, compl. (tone control)	715—533
Knob, compl. (volume control and wave range)	715—534
Loudspeaker POV 446 S-B or EP 468	684—105 or 684—116
Telescopic rod antenna, compl.	778—54
Trade name	803—1166
2. Condensers	
Electrolytic, C 309 1 MF 35 V—	SN 362—501
Electrolytic, C 424, 434, 435 5 MF 10 V—	SN 362—501
Electrolytic, C 425 1 MF 35 V—	SN 362—8
Electrolytic, C 440, 501 1000 MF 25 V—	SN 362—4
Electrolytic, C 441 1000 MF 12 V—	SN 362—401
Electrolytic, C 442 500 MF 25 V—	SN 362—4
Electrolytic, C 444 100 MF 6 V—	SN 362—501
Trimmer C 205 4,5—20 MMF	SN 341—12
Trimmer C 212 3,5—13 MMF	SN 341—12
Trimmer C 311 10—40 MMF	SN 341—11
Trimmer C 313 6—25 MMF	SN 341—11
Tuning condenser, AM, FM C 206	345—105
3. Coils	
Input SW L 301	621—297/121—385
Input MW L 2/I (ferrite rod)	621—427/121—513
Input MW L 2/II (ferrite rod)	621—418/121—504
Antenna coil L 3 (ferrite rod)	621—369/121—454
Input FM L 201	621—294/121—382
Intermediate circuit, FM L 202	621—242/121—328
Correction coil FM L 203	621—246/121—333
Oscillator FM L 204	622—143/122—292
Oscillator SW L 302	622—148/122—296
Oscillator MW L 303	622—149/122—297
I. IF filter 460 kc/s L 310, 311, compl.	623—375
II. IF filter 460 kc/s L 401, compl.	623—398
III. IF filter 460 kc/s L 402, compl.	623—399
IV. IF filter 460 kc/s L 403, compl.	623—377
I. IF filter 10.7 Mc/s L 205, 206	623—356/123—436
II. IF filter 10.7 Mc/s L 207, 208	623—356/123—436
III. IF filter 10.7 Mc/s L 209	623—356/123—436
II. IF filter 10.7 Mc/s L 312	623—376
III. IF filter 10.7 Mc/s L 405	623—376
Ratio detector filter 10.7 Mc/s L 407, 409 compl.	624—42
4. Resistors (potentiometers etc.)	
Adjusting control R 406, 500 k	SN 435—6
Adjusting control R 440, 10 k	SN 435—6
Potentiometer R 1, 50 k, volume control	432—162
Potentiometer R 2, 50 k, tone control	431—285
5. Miscellaneous	
Connection board, complete, for phone, tape recorder, loudspeaker, antenna, earth	930.819
Choke Dr. 301, 401	625—144/126—145
Choke Dr. 302	625—193/126—193
Dial indicator, compl.	930.816
Diode D 201 1 N 60	SN 696—32
Diode D 202 BA 111	SN 697—5
Diode D 401 1 N 60	SN 696—32
Diode D 402, 403 1 N 60 P	SN 696—32
Diode D 404 CES 8	SN 696—2
Drive cord pulley, 10 mm ϕ	844—139
Drive drum tuning gang, compl.	844—236
FM tuner unit, compl.	60791
Ferrite rod, compl. L 2/I, L 2/II	620—149
Rectifier St. 401, E 25 C 5	693—7
Rectifier for power supply unit (B 30 C 250 R)	SN 693—26
Socket for loudspeaker	735—122
Socket for pick-up, tape recorder	733—188
Printed FM board, compl.	930.822
Printed IF and AF board, compl.	930.817
Printed RF board, compl.	930.815
Power transformer, compl.	651—95
Thermistor R 450, 15 k	SN 611—11
Transistor T 201 AF 124	SN 695—69
Transistor T 202 AF 125	SN 695—70
Transistor T 301 AF 137	SN 695—87
Transistor T 402 AF 138	SN 695—88
Transistor T 403 AF 137	SN 695—87
Transistors T 404, 405, AC 151	SN 695—65
Transistor T 406, AC 151	SN 695—66
Transistor T 407, 408 (pair) AC 117, AC 175	SN 695—112
Voltage selector	715—421