

A901  
UKW-Eingangsteil  
312-4CE TGL200-7037103

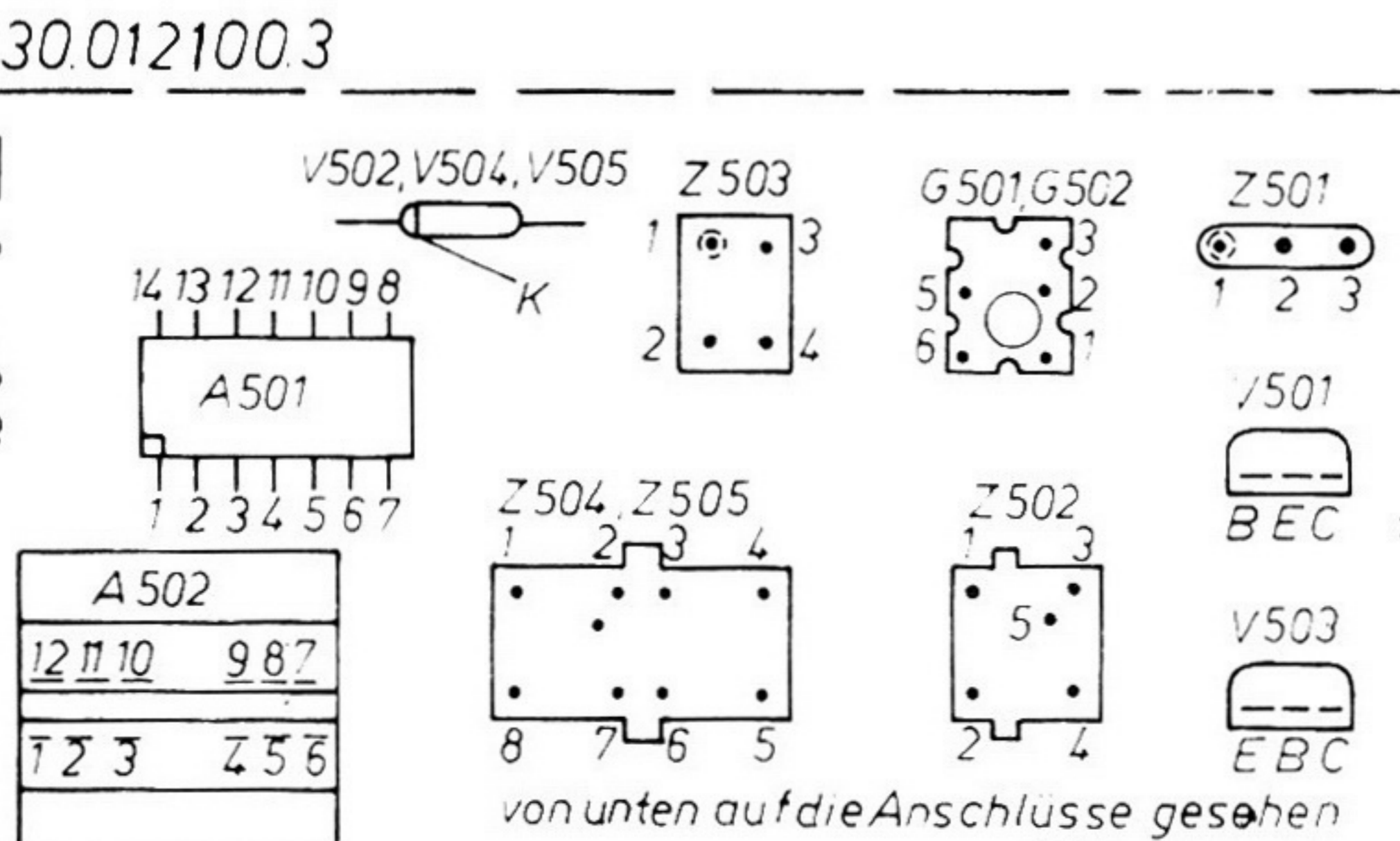
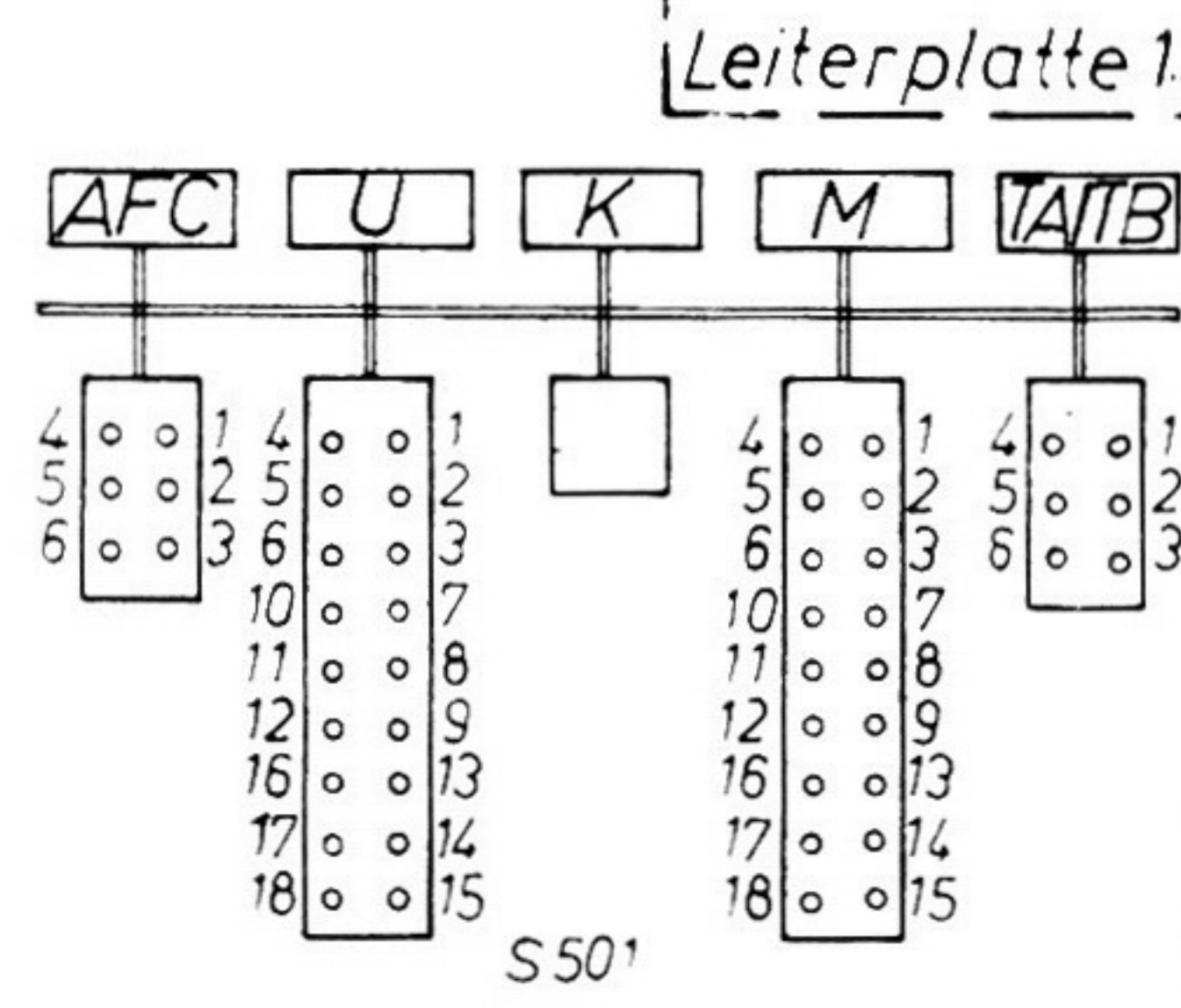
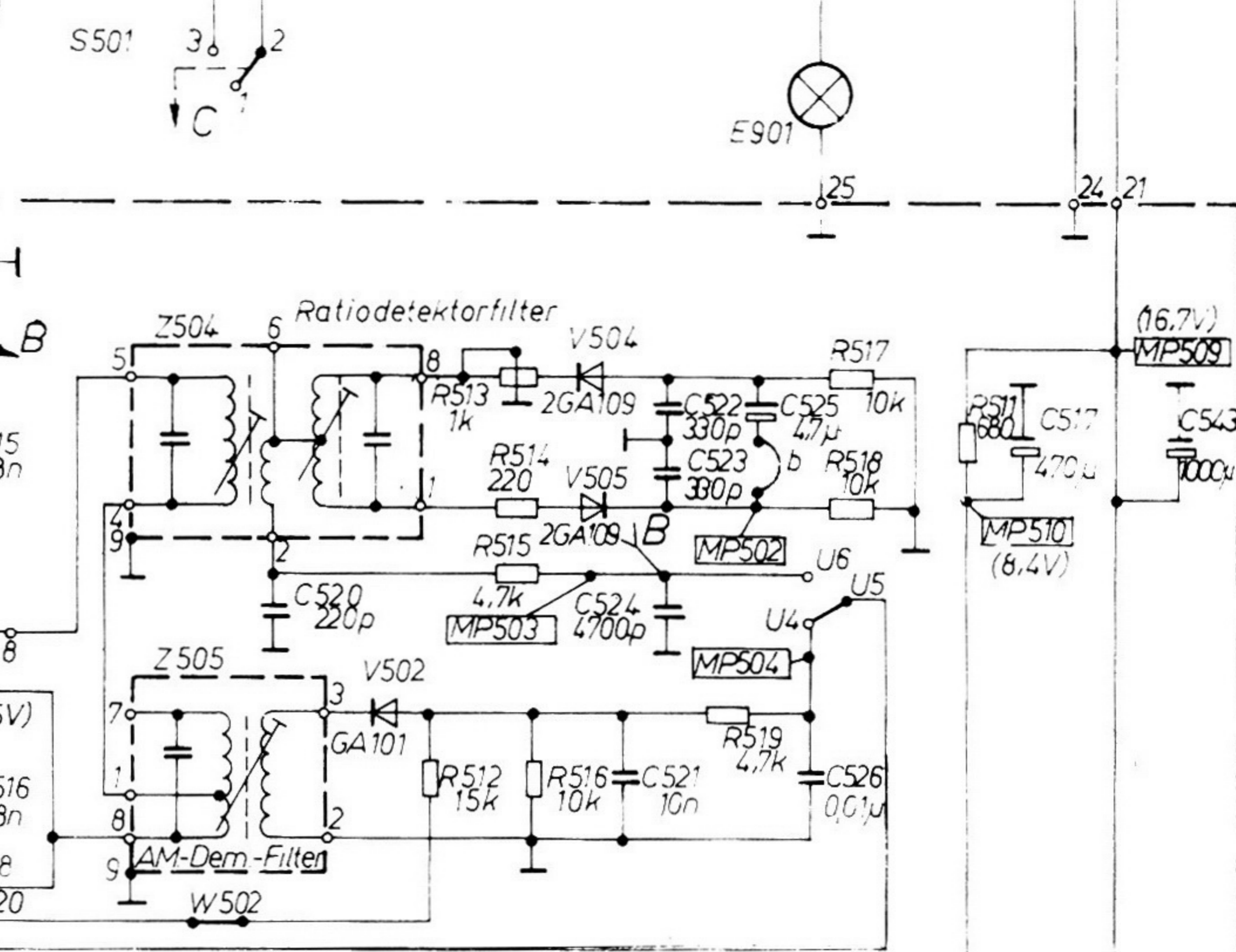
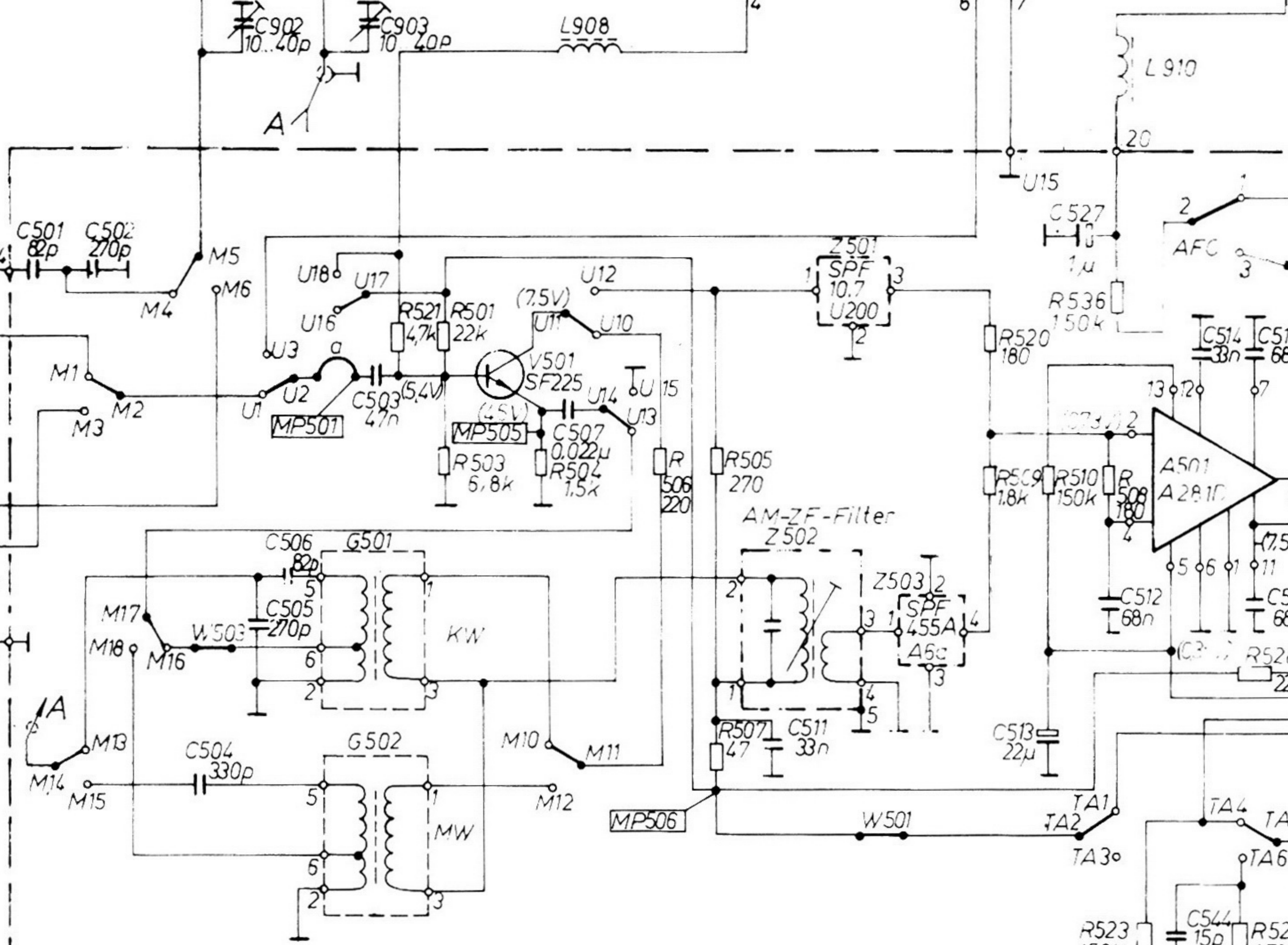
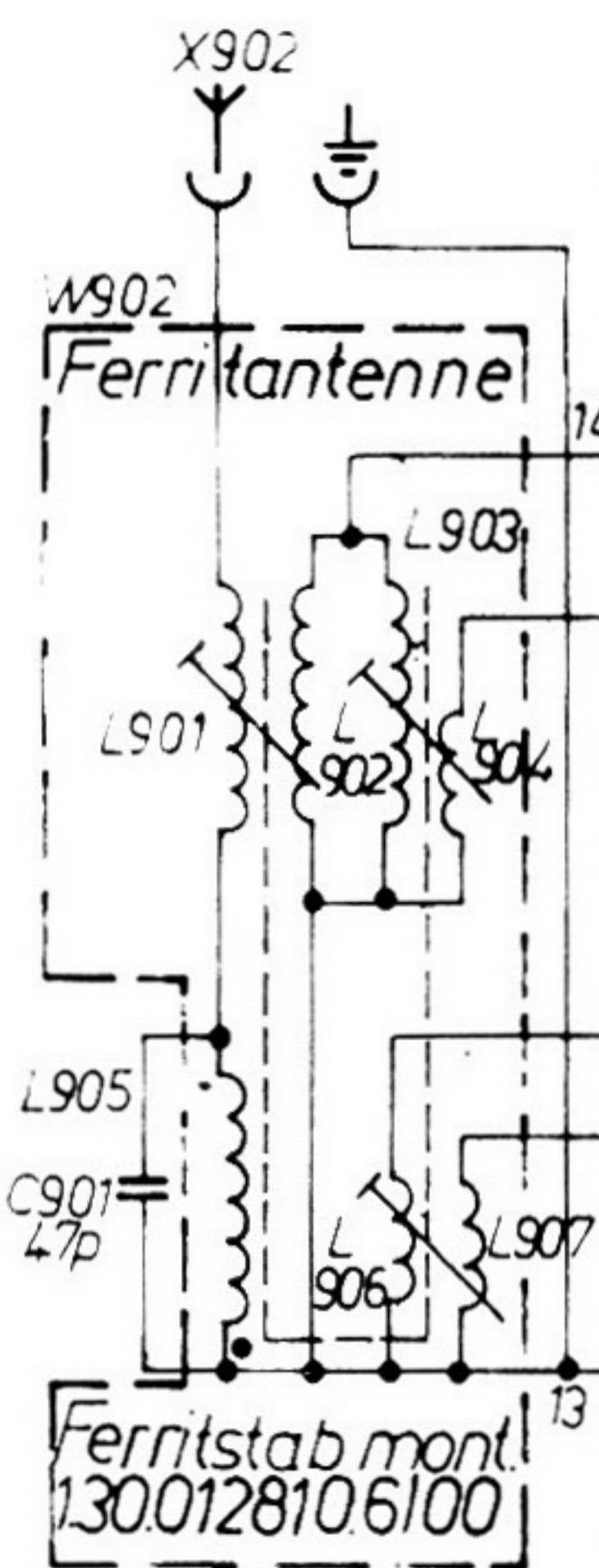
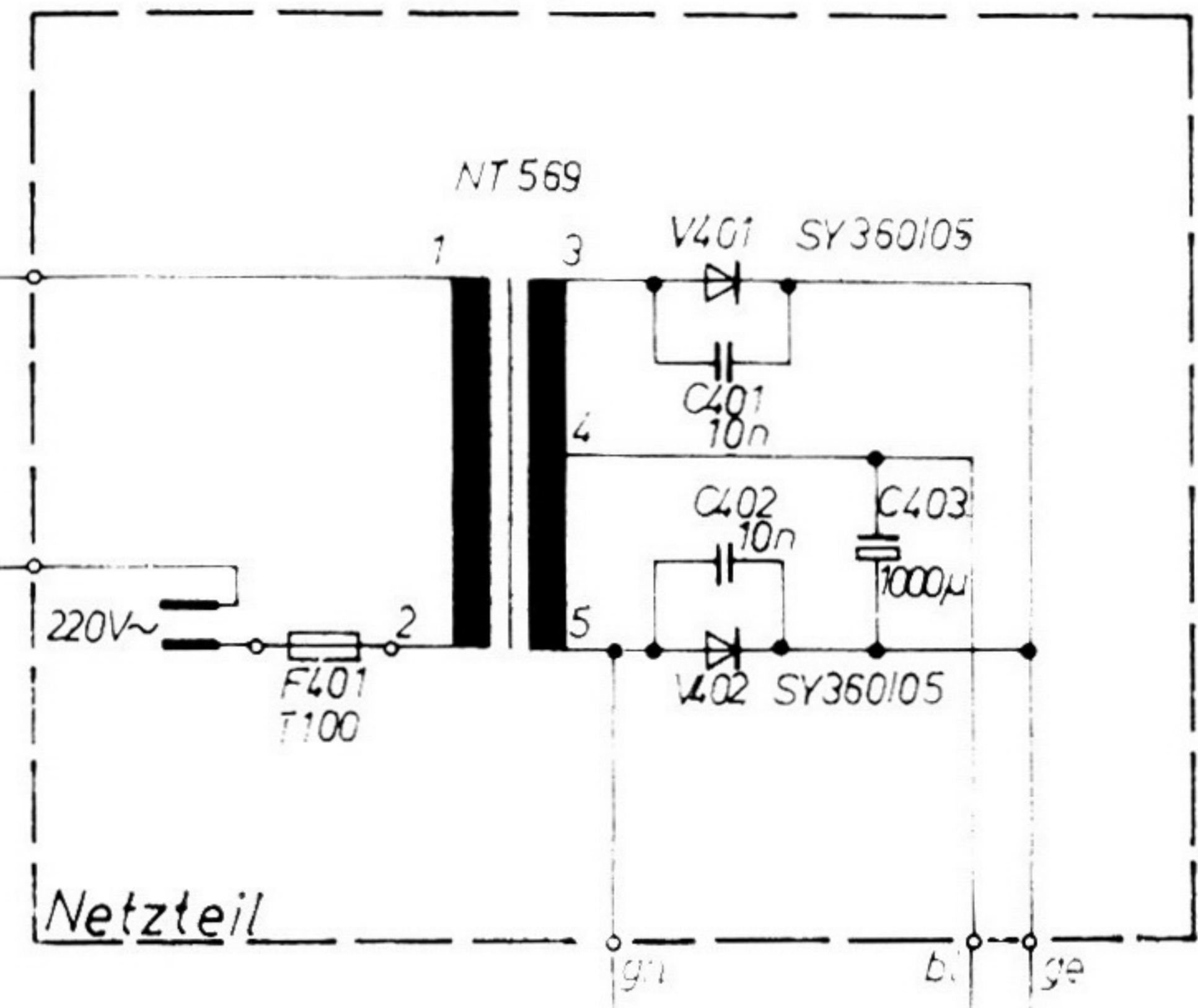
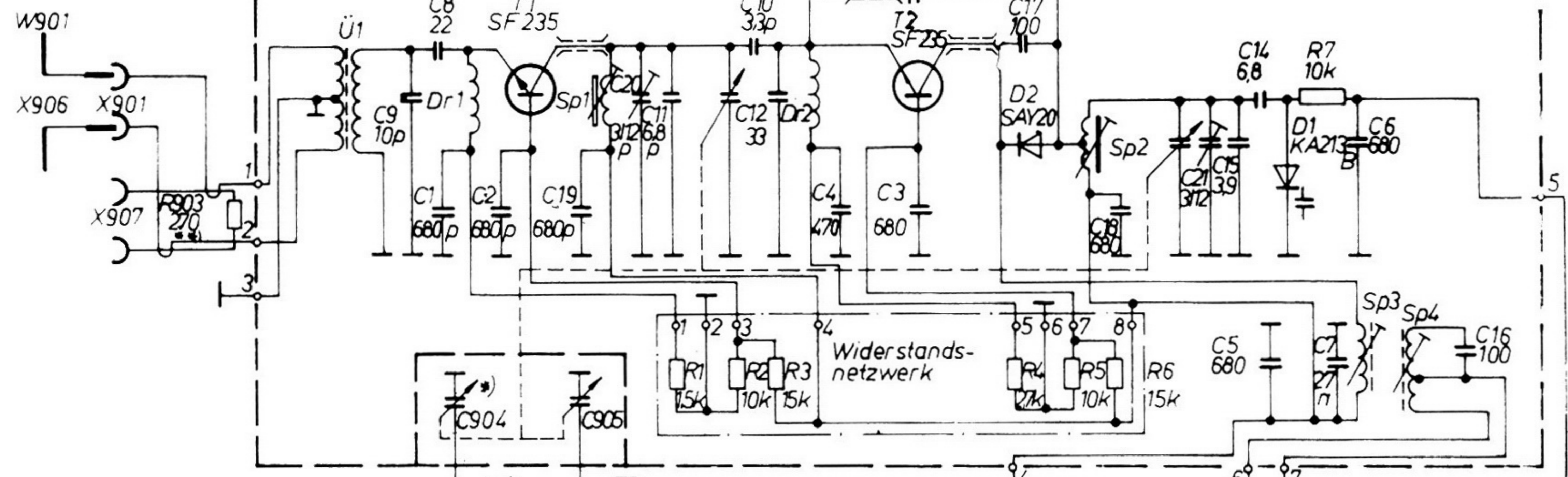

\*C904, C905 enthalten in A901 (UKW Eingangsteil)  
\*Verbindung von A90111 und A90112 nach X901 je 1.5mal um Lotfahnen von X907 gewickelt  
Verdrahtung erfolgt nach Bauschaltliste  
Gezeichnete Schalterstellung keine Taste gedrückt  
Bei Spannungsmessungen Taster-Schalter „UKW“ gedrückt, gegen Masse gemessen mit Instrument  
R<sub>1</sub> ≥ 100kΩ/V

Außenlautsprecheranschluss mit Abschaltung  
Innenlautsprecher

Von oben auf die Anschlüsse gesehen

von unten auf die Anschlüsse gesehen

Stromlaufplan  
Strelasund RR 1022