

Siehe auch Schaltbild "A" wenn notwendig

Z. F. Bandfilter:

- obere Spule
- untere Spule

Alle Spannungswerte gemessen mit Voltmeter 50 kΩ/V.  
 Alle Meßwerte sind in Wellenschalterstellung UKW aufgenommen.  
 Unterstrichene Werte auf MW umgeschaltet.

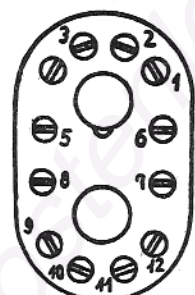

Z. F. Bandfilter 1 u. 2  
 von unten gesehen

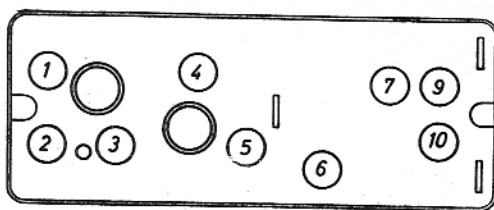

Demodulator von unten gesehen

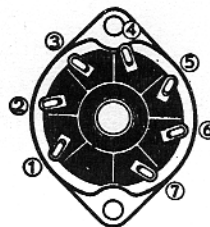

Pico 7  
 Röhre ⑦

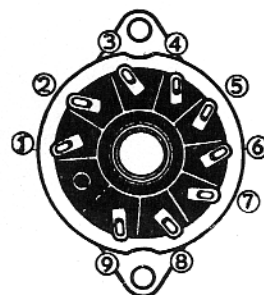

Pico 9  
 Röhre ①②③④⑤⑥⑦⑧⑨

Röhrensockel von unten gesehen

# Schaltbild "B" mit Strom- und Spannungs

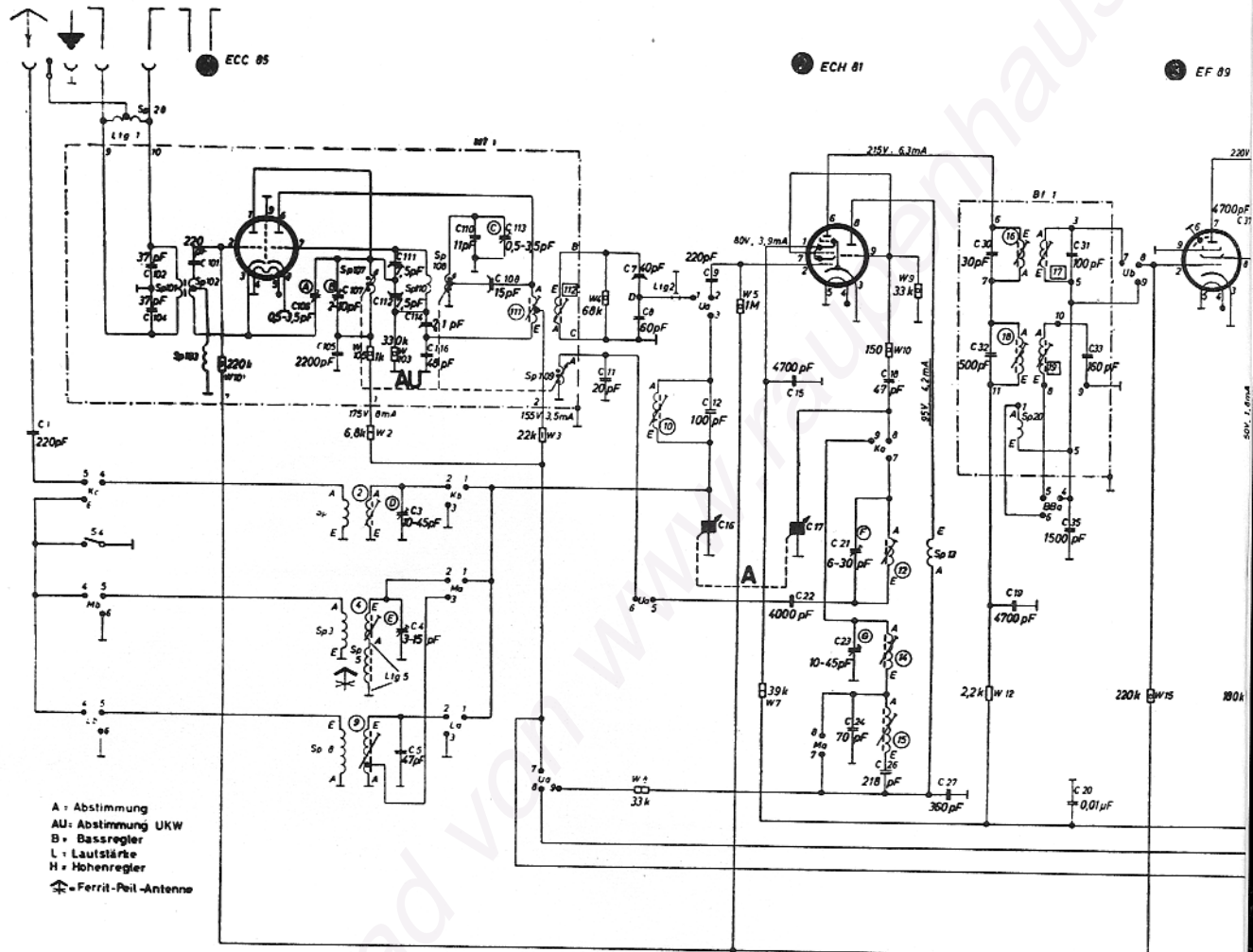

- A - Abstimmung
- AU - Abstimmung UKW
- B - Bassregler
- L - Lautstärke
- H - Höhenregler
- Ferrit-Perit-Antenne

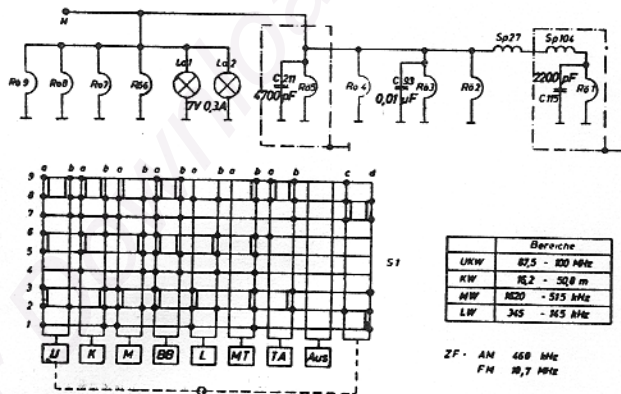

Bereiche	
UKW	87,5 - 100 MHz
KW	16,2 - 50,8 m
MW	1620 - 515 kHz
LW	345 - 145 kHz

ZF - AN 460 kHz  
FN 10,7 MHz

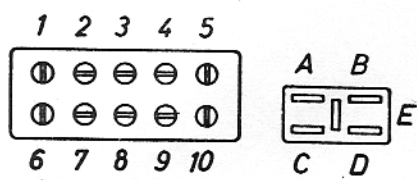

Anschlußplatten des UKW  
Eingangs- und Mischteilkästchen

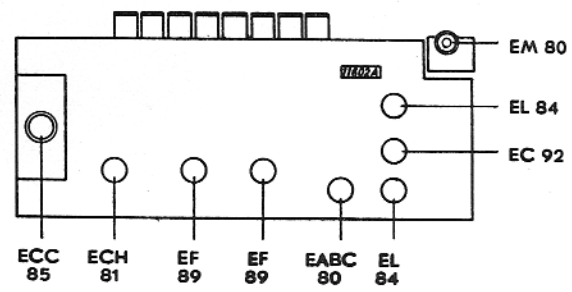

Siel