

FM-Empfindlichkeit 10,7 MHz für 6V Summenrichtspannung  
 AM-Empfindlichkeit 460 kHz modul. 400 Hz 30% für 50 mV

3,5mV  
 12µV

180mV  
 1mV

UB 1

ECC 85

ECC 85

ECH 81

EBF 89

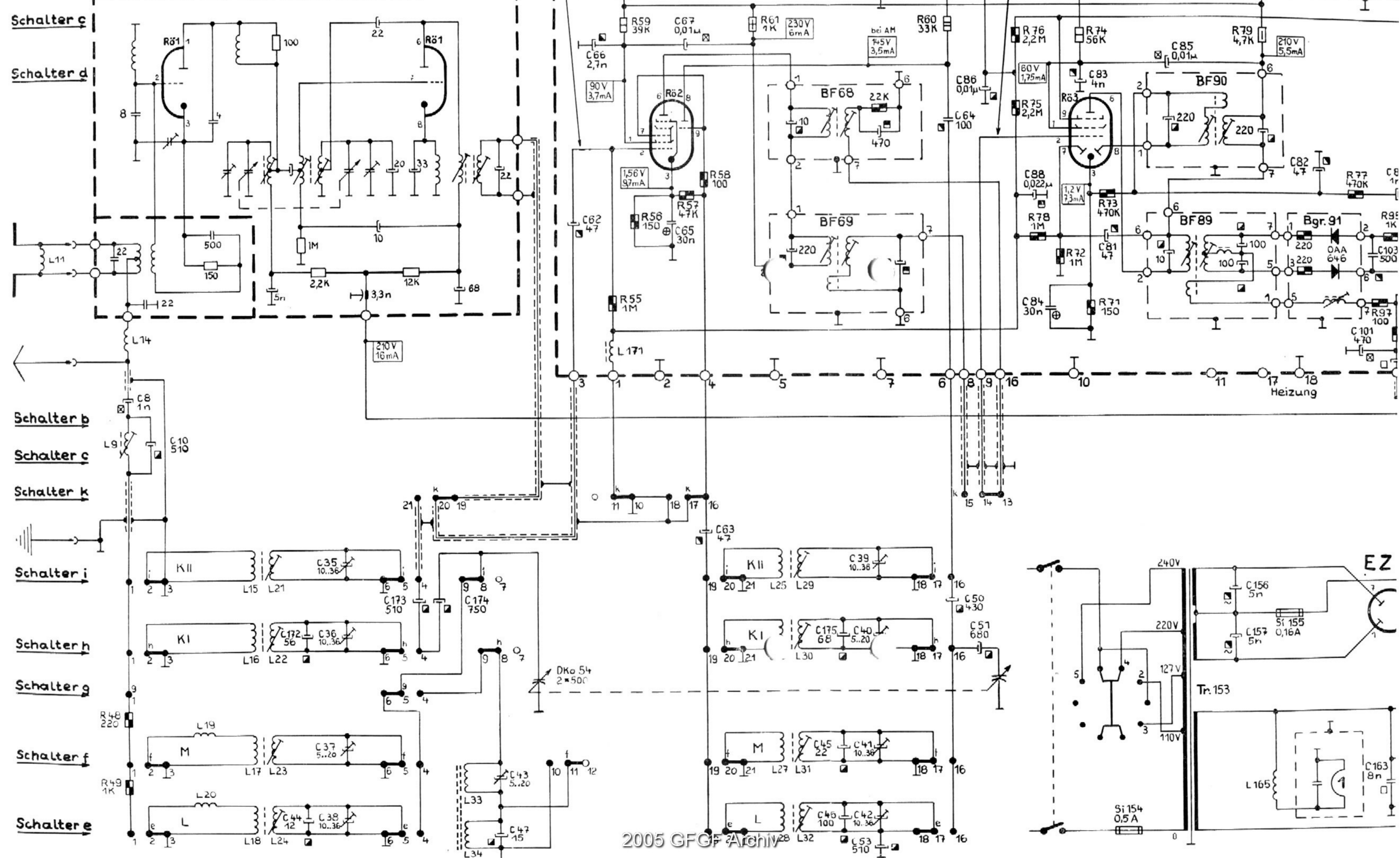

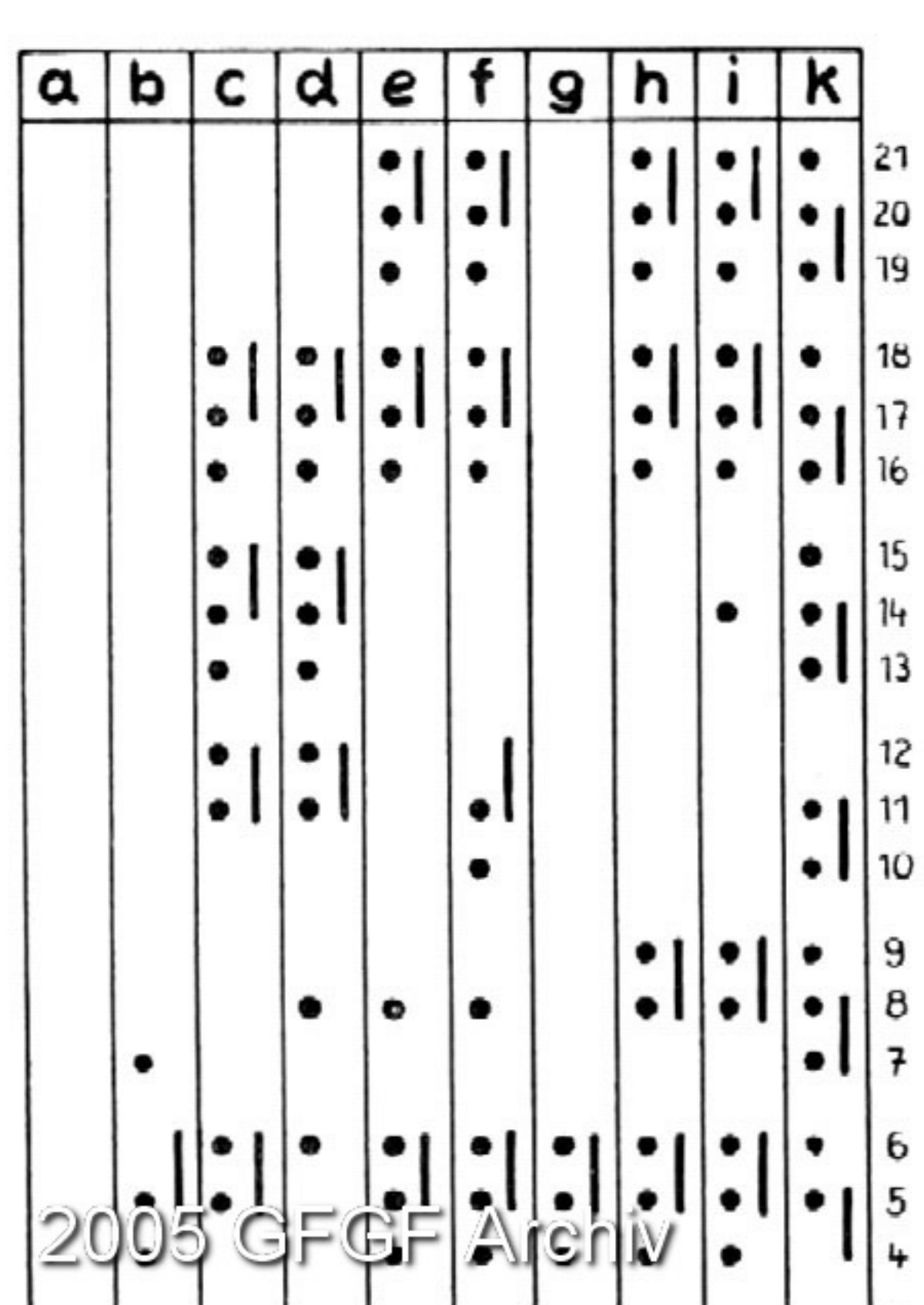
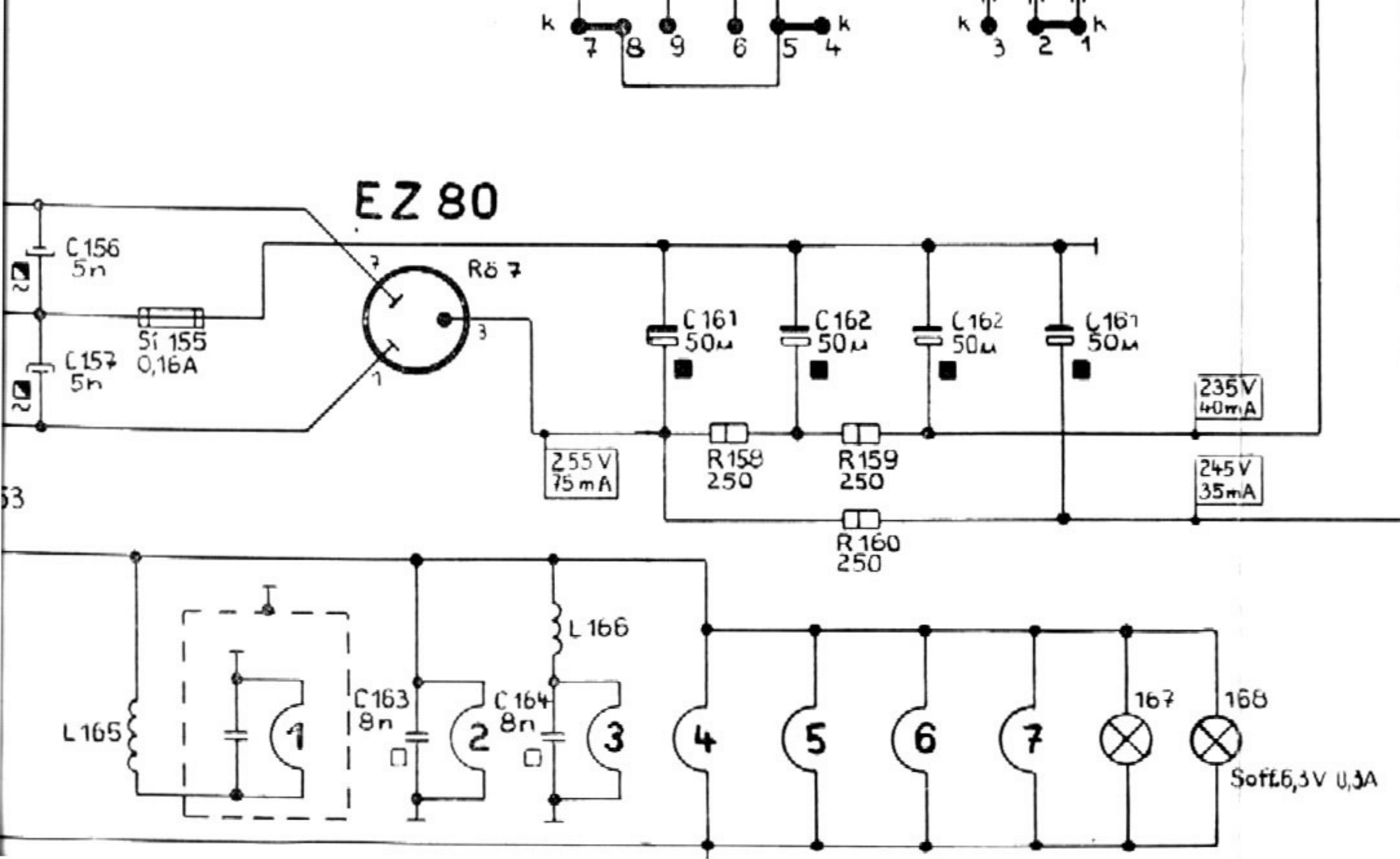
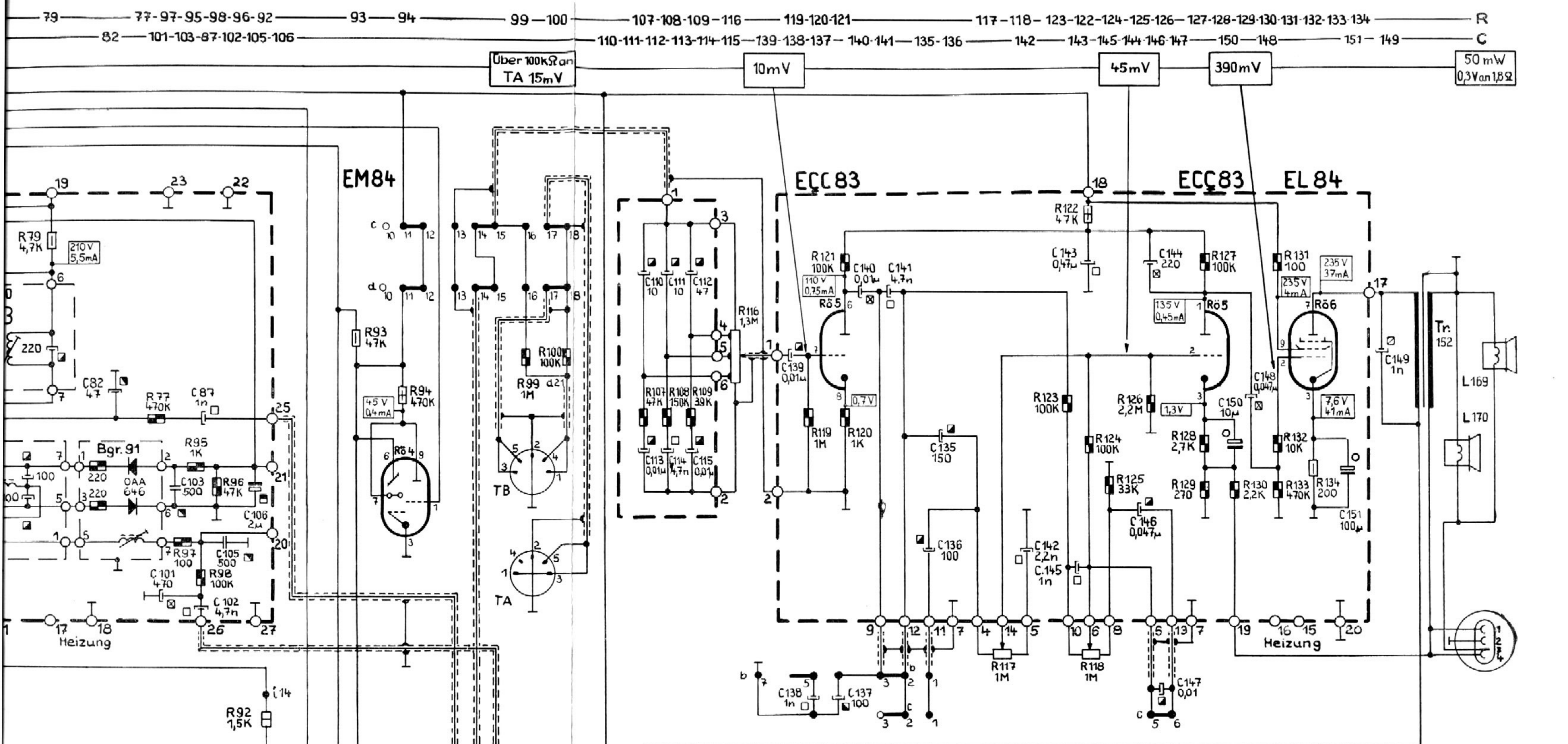

### Ansichten auf Lötösen

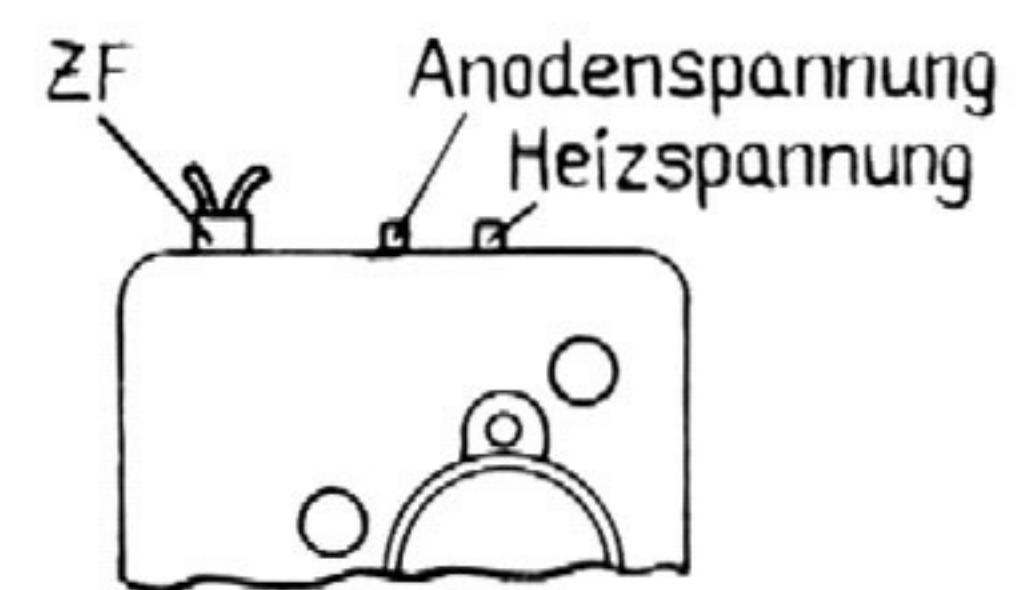
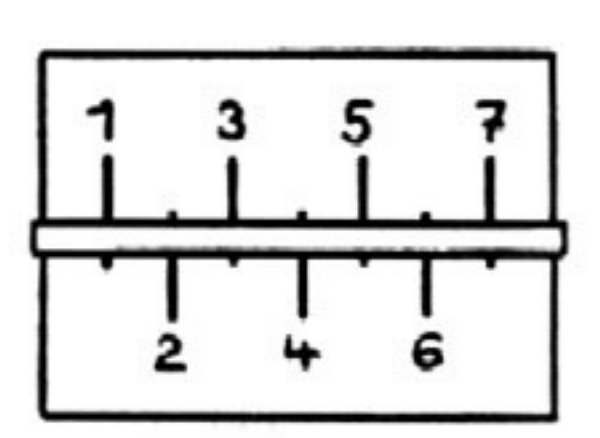
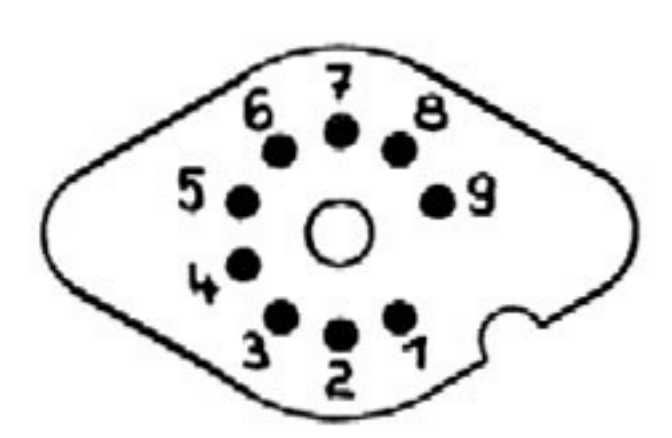

### Röhrenfassung Bandfilter UKW-Baustein

- ⊕ 10 V
- 25 V
- 63 V
- ◻ 160 V
- 350 V
- ◻ 400 V
- 500 V
- ▢ 1/8 W
- ▢ 1/4 W
- ▢ 1/2 W
- ▢ 1 W
- ▢ 2 W

Meßwerte gültig für UKW ohne Signal  
Instrument 20 k  $\Omega$  / V  
Spannungen gegen Chassis  
Änderungen, insbesondere solche,  
die durch den technischen Fortschritt  
bedingt sind, vorbehalten