

DUCRETET-THOMSON-SERVICE

RÉCEPTEUR " VOIX DU MONDE 56 "

SÉRIE 1955-1956

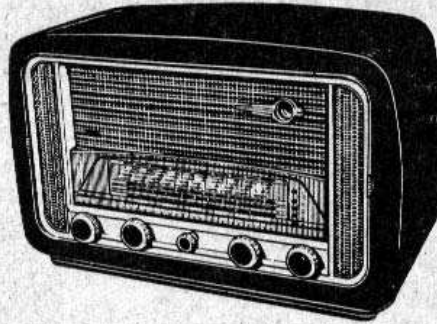

CARACTÉRISTIQUES ET PARTICULARITÉS TECHNIQUES

Récepteur superhétérodyne alternatif 50 périodes équipé des 5 tubes suivants :

Changement de fréquence et oscillateur local	6 BE 6 - EK 90
Amplification M.F.	6 BA 6 - EF 93
Détection VCA et préamplification B.F.	6 AV 6 - EBC 91
Amplification B.F. de puissance	6 BQ 5 - EL 84
Indicateur visuel d'accord	EM 34
Redressement H.T.	6 V 4 - EZ 80

Commutation des gammes et du PU par bouton situé à l'avant (à droite) avec indication de position visible à travers une fenêtre transparente sur le cadran.

Les gammes couvertes sont les suivantes :

1 OC	5,98 à 18,4 Mc/s
2 PO	520 à 1620 Kc/s
3 GO	152 à 325 Kc/s
4 BE 49 mètres	5,85 à 6,4 Mc/s
5 PU	

Afin de permettre la réception sans antenne et d'éviter les perturbations parasites, les circuits d'entrée PO et GO sont constitués par un cadre ferroxcube orientable. Celui-ci est commandé par le petit bouton central de la face avant qui permet, en plus de l'orientation du cadre, de brancher l'antenne par commutation en bout de course. En OC et BE, une antenne incorporée permet, comme le cadre en PO-GO, la réception des principales stations sans adjonction d'organes extérieurs.

L'antenne extérieure prévue pour le cas des signaux faibles, la terre, le PU et le haut-parleur supplémentaire se branchent sur des prises prévues à cet effet à l'arrière.

Boîtiers M.F. à 455 Kc/s à noyaux réglables par tournevis assurant une sélectivité globale à 1000 Kc/s de 38 db à ± 9 Kc/s avec une demi-bande à 6 db de 2,3 Kc/s.

L'antifading est appliqué en totalité sur les grilles de la changeuse et de l'amplificatrice M.F.

La sensibilité antenne pour 50 mW de sortie, mesurée avec antenne fictive de 75 pF en série avec 27 ohms est de 5 à 25 microvolts.

Basse fréquence à contre-réaction aperiodique très énergique (10 db dans les conditions moyennes d'écoute) permettant une puissance de 3,5 W sans distorsion appréciable.

VUE DE DESSUS

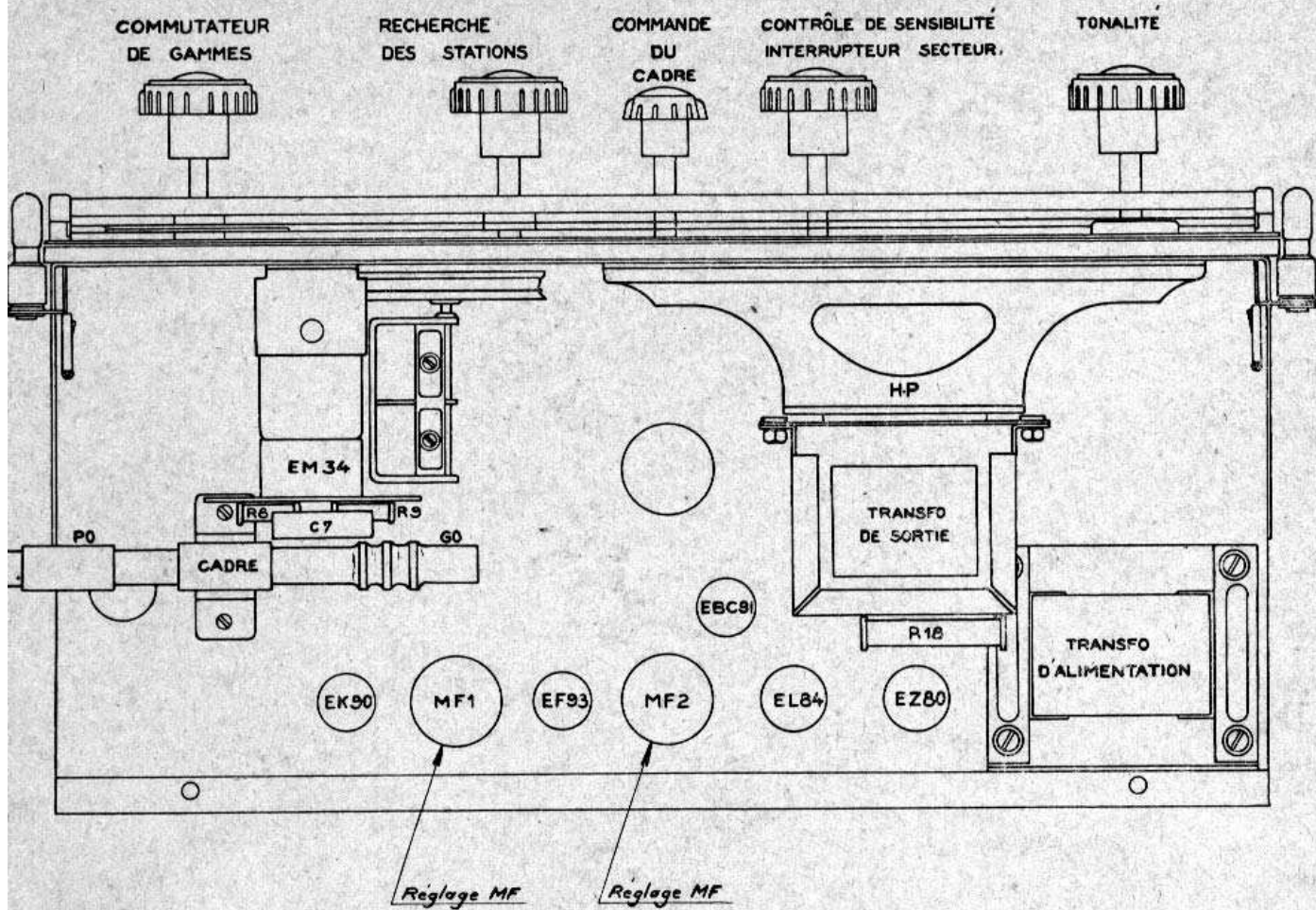

VUE ARRIÈRE

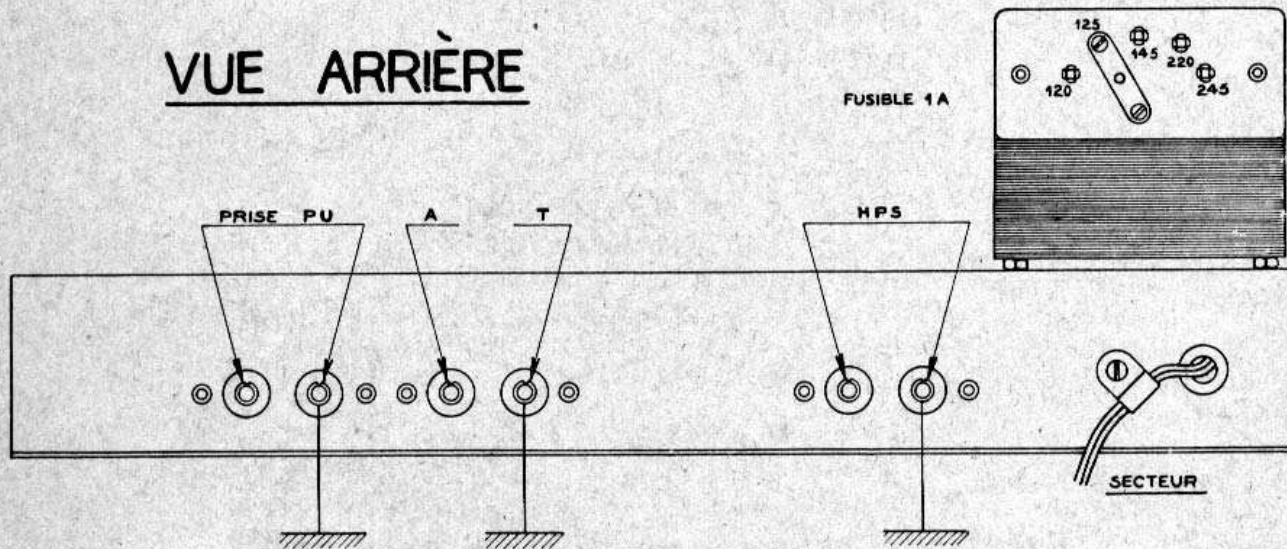

Haut-parleur circulaire de 17 cm à aimant permanent (impédance 4 ohms).

Tonalité variable progressive agissant sur les notes aiguës.

L'alimentation par transformateur est prévue pour les réseaux 50 périodes 110, 125, 145, 220, 245 V.

La consommation est de 53 W et nécessite un fusible calibré de 1 A pour les tensions de 110 à 150 V et 0,6 A pour les tensions 220-250 V.

L'ensemble est monté dans un coffret noyer ou acajou verni dont les dimensions sont les suivantes :

Largeur	: 450 mm
Hauteur	: 292 mm
Profondeur	: 198 mm
Poids nu	: 6,2 kg
Poids emballé	: 8 kg

NUMÉROS DE MAGASIN DES PRINCIPAUX ÉLÉMENTS

« VOIX DU MONDE 56 »

Bloc H.F.	27.095
Boîtier M.F. 1	108.311
Boîtier M.F. 2	108.312
Bouton avant teinte noire	108.329
Bouton commande du cadre	108.330
Cache arrière	108.313
Cache fond	108.314
Cadran	108.315
Cadre monté avec axe de commande	108.316
Commutateur de cadre	26.473
Cordon secteur	106.781
Démultiplication (ensemble) avec groupe CV	108.317
Ebénisterie (préciser acajou ou noyer)	108.318
Enjoliveur	108.319
Enjoliveur œil magique	108.361
Fusible 1 A (115 - 125 - 150 V)	106.787
Fusible 0,6A (220 - 240 V)	106.777
Grille en matière plastique	108.320
Haut-parleur	108.321
Lampe cadran 6,5 V - 0,3 A	18.580
Plaquettes AT - PU - H.P.S.	108.322
Potentiomètre interrupteur (renforcement)	108.323
Potentiomètre sans interrupteur (tonalité)	108.324
Support lampe miniature	104.373
Support lampe Noval	106.210
Support œil avec cordon	108.325
Transfo d'alimentation 50 per	108.326
Transfo de sortie	108.327
Vignette « Voix du monde »	107.581

RÉGLAGE DU RÉCEPTEUR

Le réglage du récepteur est effectué au moyen d'un générateur haute fréquence modulé et d'un voltmètre alternatif branché aux bornes de la bobine mobile du haut-parleur.

Les réglages s'effectuent dans l'ordre suivant :

1° Réglage des circuits moyenne fréquence :

- Brancher le générateur réglé sur 455 kc/s entre la masse du châssis et la grille de contrôle du tube 6 BE 6 par l'intermédiaire d'un condensateur série de 0,1 MF.
- Régler successivement au maximum de déviation chaque circuit MF, le circuit couplé correspondant étant amorti par un circuit constitué par une résistance de 10.000 ohms en série avec un condensateur de 25.000 pF.

2° transformateur. 1) Réglage du secondaire diode (circuit inférieur).
2) Réglage du primaire plaque (circuit supérieur).

1^{er} transformateur. 1) Réglage du primaire plaque (circuit inférieur).
2) Réglage du secondaire grille (circuit supérieur).

- Il n'est pas nécessaire de reprendre ces réglages plusieurs fois.

2° Réglage PO et GO :

- Laisser les circuits amortis.
- Placer la commande du cadre sur réception « Antenne ».
- Relier le générateur HF à la borne antenne, par un condensateur mica de 10 pF et un cordon blindé.
- Vérifier la position de l'aiguille, le CV étant fermé.
- Procéder à l'alignement de la gamme PO.
 - 1° F. 1400 kc/s. Régler les 2 ajustables du CV.
 - 2° F. 574 kc/s. Régler le noyau oscillateur PO — chercher le **maximum de tension** au voltmètre de sortie, en manœuvrant le bouton du démultiplicateur de manière à déplacer l'aiguille à droite et à gauche du repère.
 - 3° Revenir à 1400 kc/s et répéter les 2 opérations précitées jusqu'à obtenir un alignement correct sur les deux fréquences, en terminant toujours par le réglage sur 1400 kc/s.
 - 4° F. 1.000 kc/s. Vérification.
Tolérance sur la position de l'aiguille à 1000 et 574 : ± 2 mm.

Alignement de la gamme GO.

- F. 210 kc/s. Régler le noyau oscillateur GO. Chercher le **maximum de tension** au voltmètre de sortie, en manœuvrant le bouton du démultiplicateur de manière à déplacer l'aiguille à droite et à gauche du repère.
Tolérance sur la position de l'aiguille à 210 kc/s ± 4 mm.
- Enlever le circuit amortisseur MF.
- Débrancher le condensateur 10 pF de la borne antenne et relier celle-ci au générateur par une antenne fictive constituée par un condensateur 75 pF en série avec une résistance de 27 ohms.

3° Réglage BE et OC :

Aligner la gamme BE sur F 6,08 Mc/s.

Vérifier sur OC les sensibilités, sur F 6,08 ou 6,7 - 9,64 et 15,28 Mc/s.

Vérifier les sensibilités antenne sur les gammes PO et GO.

BLOC H F

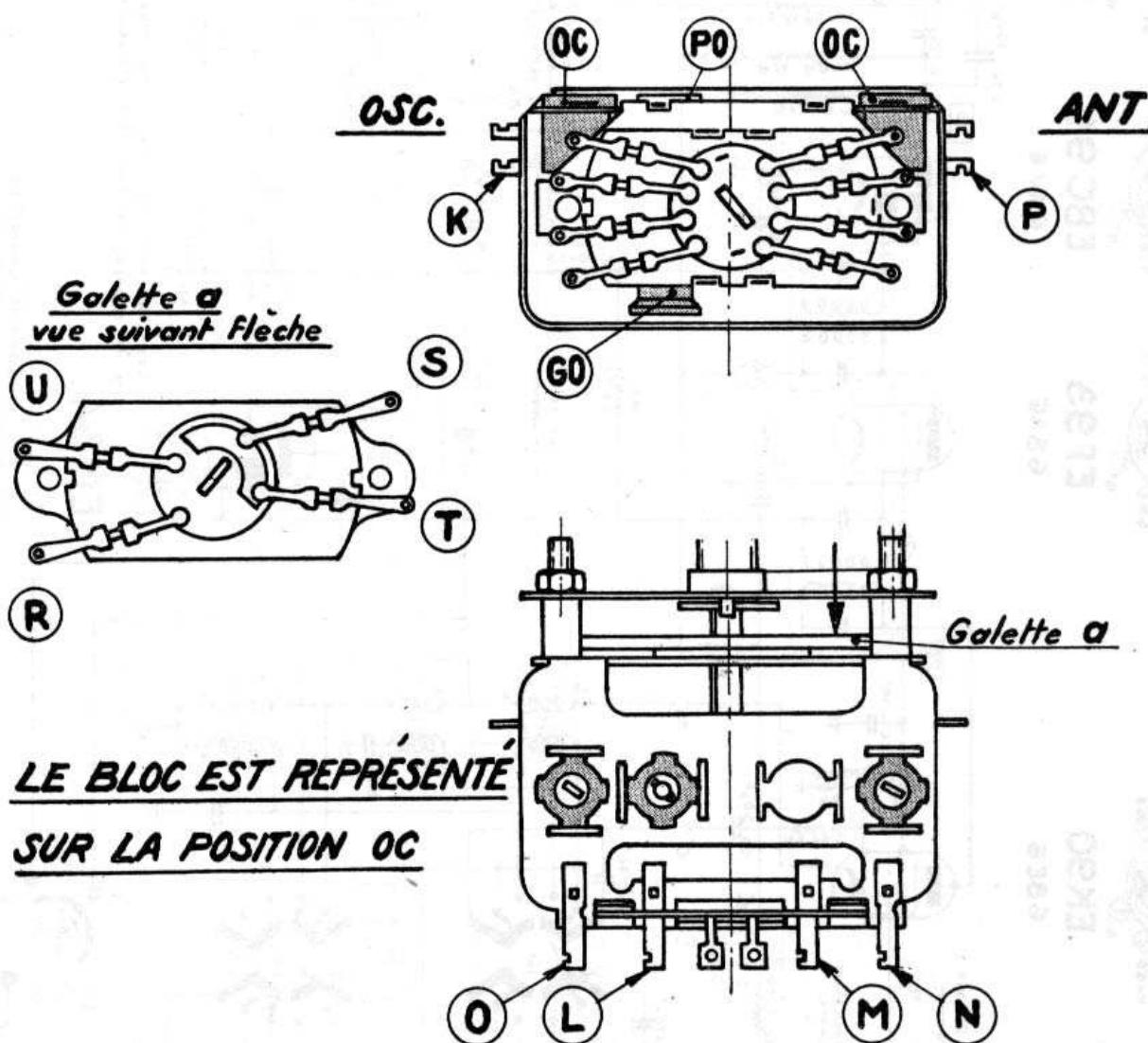

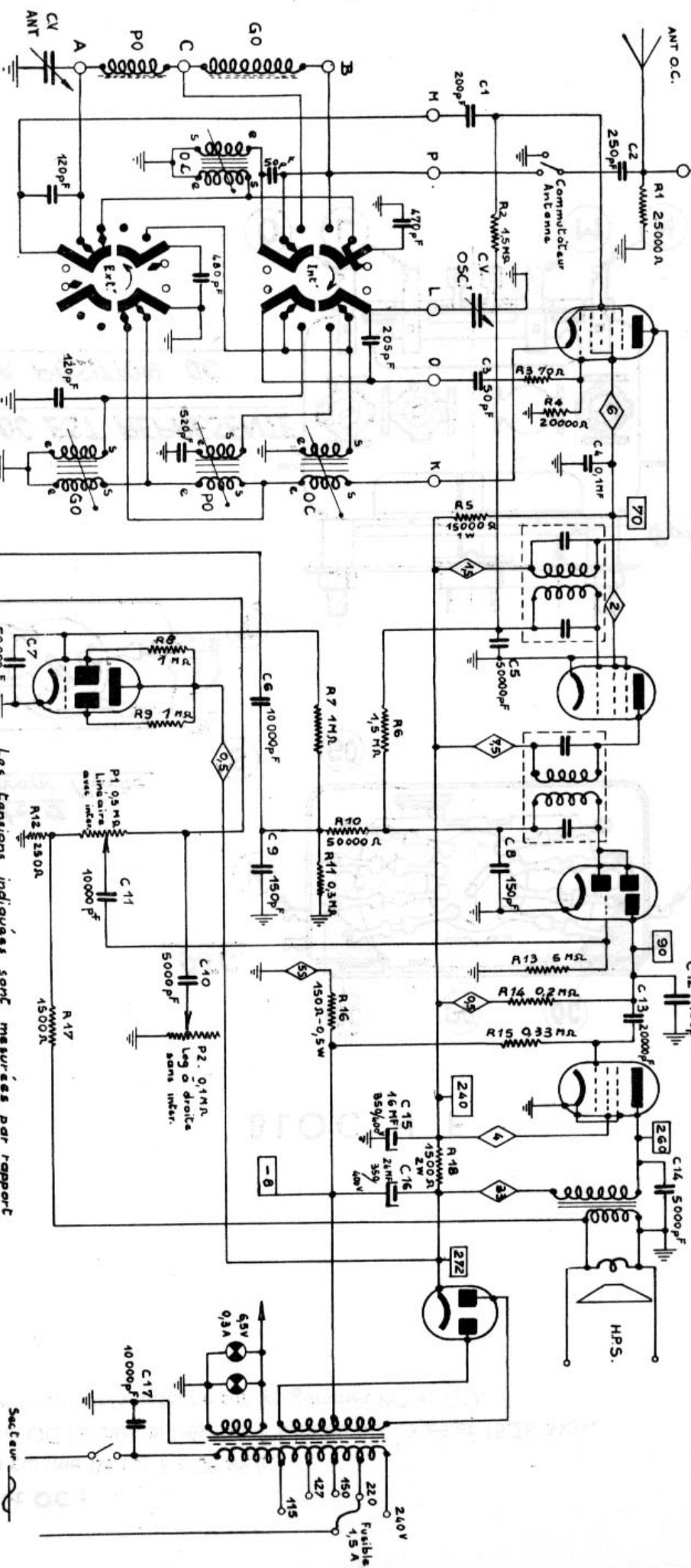
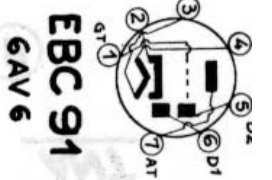
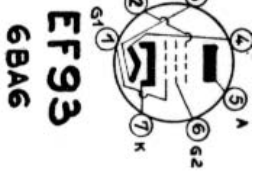
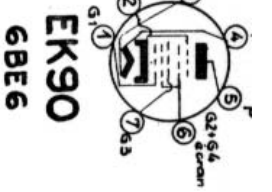
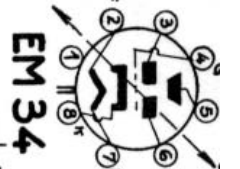

EM 34

Gammes couvertes

1	OC	6 Mc à 20 Mc
2	P0	520 Kc à 1600 Kc
3	G0	152 Kc à 340 Kc
4	BE	5,9 Mc à 6,4 Mc
5	PU	

Les tensions indiquées sont mesurées par rapport à la masse, réseau 115V, CV ouvert, sans signal.

Secteur

Commutateur représenté sur la position OC

CONDENSATEURS				RESISTANCES			
Rep. du sch.	Valeurs	Types	Numéros de Magasin	Rep. du Sch.	Valeurs	Puissance en watts	Numéros de magasin
C. 1	200 pF	Mica	25.989/IV	R. 1	25.000 ohms	0,3	17.957
C. 2	250 pF	Mica	25.992/XIV	R. 2	1,5 Mgh	0,3	106.709
C. 3	50 pF	Mica	25.990/III	R. 3	70 ohms	0,3	100.180
C. 4	0,1 MF	750 V	106.586	R. 4	20.000 ohms	0,3	15.316
C. 5	50.000 pF	750 V	106.585	R. 5	15.000 ohms	1	104.856
C. 6	10.000 pF	1.500 V	15.326	R. 6	1,5 Mgh	0,3	106.709
C. 7	50.000 pF	750 V	106.585	R. 7	1 Mgh	0,3	106.583
C. 8	150 pF	Mica	25.992/XVII	R. 8	1 Mgh	0,3	106.583
C. 9	150 pF	Mica	25.992/XVII	R. 9	1 Mgh	0,3	106.583
C. 10	5.000 pF	1.500 V	15.358	R. 10	47.000 ohms	0,3	104.879
C. 11	10.000 pF	1.500 V	15.326	R. 11	0,3 Mgh	0,3	15.682
C. 12	150 pF	Mica	25.992/XVII	R. 12	250 ohms	0,3	15.872
C. 13	20.000 pF	1.500 V	15.359	R. 13	5 Mgh	0,3	17.162
C. 14	5.000 pF	2.500 V	19.756	R. 14	0,2 Mgh	0,3	15.736
C. 15	16 MF	350/400 V	108.334	R. 15	0,33 Mgh	0,3	104.902
C. 16	24 MF	350/400 V	108.334	R. 16	150 ohms	0,5	104.757
C. 17	10.000 pF	2.500 V	15.332	R. 17	1.500 ohms	0,3	106.363
				R. 18	1.500 ohms	2	104.803
				P. 1	0,5 Mgh	Linéaire av. inter. log.; à dr. sans inter.	108.323
				P. 2	0,1 Mgh		108.324

VUE DE DESSOUS

