

Die Farbgetreuen- hautnah erlebt.



Goya royal

Philips hat die hautechten Farben. Das einzige, was wirklich zählt.

Kaufen Sie Ihr Farb-Fernsehgerät ruhig mit den Augen! Denn alles, was Sie bisher über die neueste Entwicklung auf dem Gebiet der modernen Farbfernsehtechnik erfahren haben, kaufen Sie bei Philips mit.

Hautechte Farben aber erkennt man nicht am technischen Detail, son-

dern am ehrlichen Farbvergleich. Das kann Ihnen Ihr Fernsehfachhändler am besten beweisen.

Machen Sie den Hautfarben-Test



PHILIPS

**Die Farb
Getreuen**
von Philips



PHILIPS

Philips Fernsehgeräte- Programm 1973

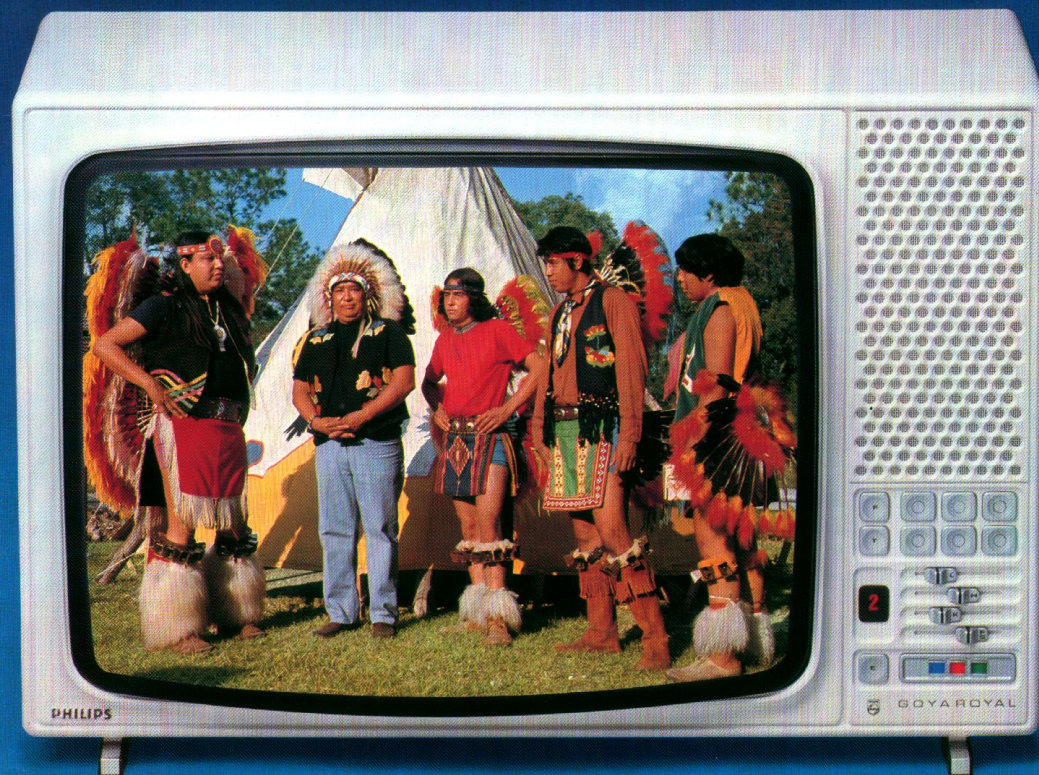

Ultraschall-Fernbedienung
Jede Einstellung des Programmes,
der Lautstärke, Helligkeit und Farb-
sättigung wird drahtlos übermittel-
t — bequem vom Sessel aus.

**Die Farb
Getreuen**
von Philips

Die Welt ist farbig...

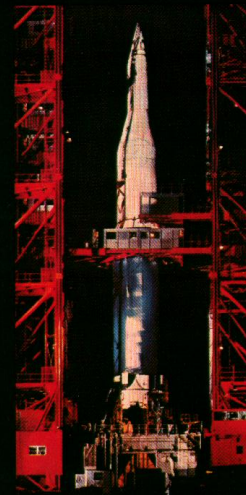
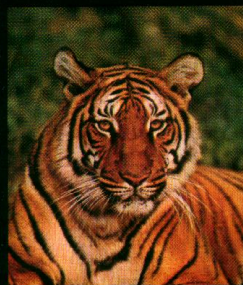
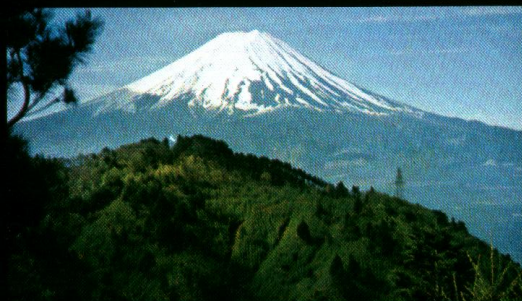
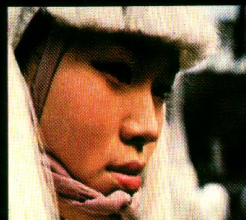

Die Welt ist farbig und nicht schwarzweiß

Farbe fasziniert den Menschen. Je farbigere die Natur, desto intensiver sind die Eindrücke, desto gewaltiger ist die Anziehungskraft. Erst wenn die Farbe fehlt, werden wir uns bewußt, was sie in unserem Leben bedeutet.

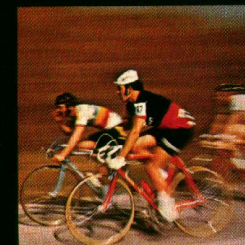

Die Technik hat es uns möglich gemacht, naturgetreu wie mit eigenen Augen in allen Winkeln dieser Welt mit dabei zu sein.

Stets war der Mensch bemüht, mit der Technik auch die Natur nachzuahmen, uns die Natur näherzubringen. Und es war ein langer Weg bis zu unseren heutigen technisch-perfekten Errungenschaften, die uns das farbige Leben »frei Haus« liefern.



Wie rau und ungemütlich erschien uns der Mond bei den Spaziergängen der Astronauten. Grau in grau. Und wie phantastisch sind die Bilder von der guten alten Erde. Eine farbige Pracht. Farbe und Leben gehören zusammen.



Sicher, das Schwarzweiß-Fernsehen ist auch heute noch ein ausgezeichnetes Informations-Medium. Aber erst das Farbfernsehen präsentiert uns die Welt, so wie sie wirklich ist. Das ist mehr als Dokumentation. Das ist Gegenwart. Das ist Dabeisein.



Kein Wunder, daß jetzt mehr als 85% der Fernseh-Programme in Farbe ausgestrahlt werden.

Da gibt es keine Zweifel: Das Farbfernsehen ist das Medium der Zukunft.

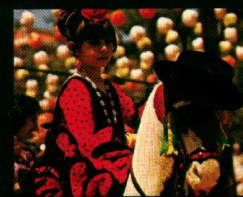
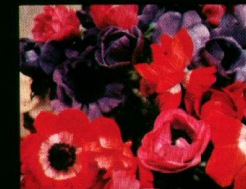
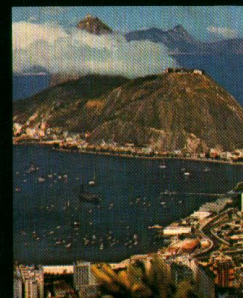
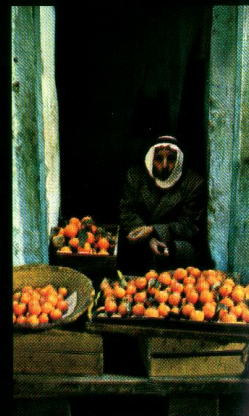
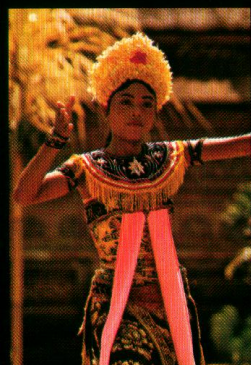

Philips startet die 3. Generation der Farbfernsehgeräte mit dem K9 Transistor-Electronic-Chassis

Wenn Computertechnik, Weltraumforschung und Philips-Erfahrung zusammenkommen,

ist das Ergebnis beispielhaft zukunftsweisend und im höchsten Maße perfekt:

Das neue K 9 Transistor-Electronic-Chassis!



Memomatic Speicher-Modul – speichert nach einmaliger Vorwahl die optimale Einstellung jedes Fernseh-Senders.



25.000-Volt-Kaskade mit Silizium-Dioden: stabil und zuverlässig.

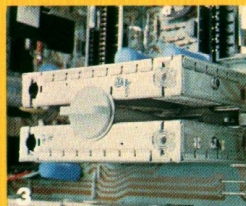

2 elektronische Tuner-Module für höchste Empfangsleistung.

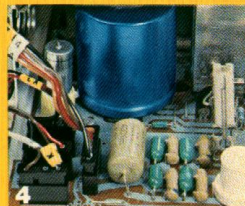

Computer-gesteuerte Energierversorgung stabilisiert und sichert das ganze Gerät.

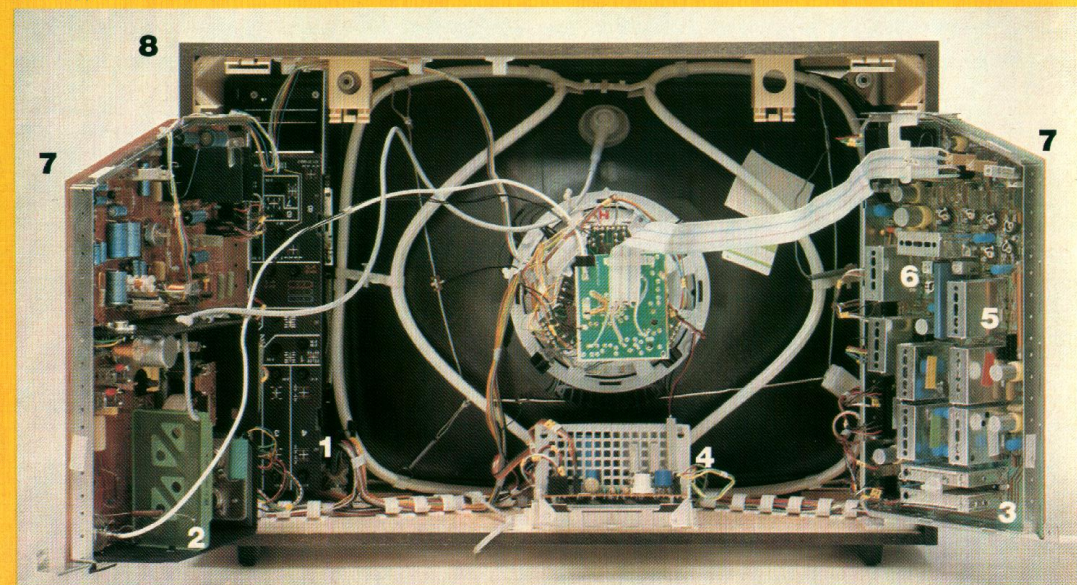

Obersichtliche Electronic-Systeme mit 13 Modulen.

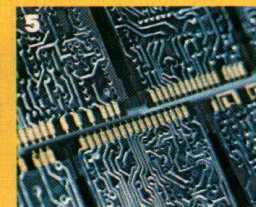

9 Module mit Goldkontakten – hartvergoldet für langjährige Betriebssicherheit.



10 integrierte Schaltkreise (IC's) in den steckbaren Modulen für höchste Zuverlässigkeit.

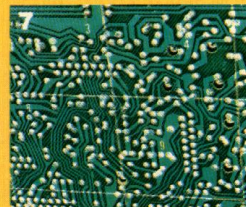

Gedruckte Schaltungen: Übersichtlich und funktionssicher.

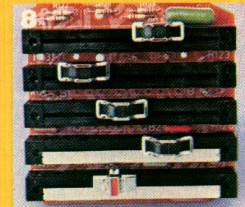

Bedienungs-Modul: leichtgängige Schieberegler für Lautstärke, Helligkeit, Kontrast und Farbsättigung.

Philips bringt den K 9-Fortschritt nicht in Einzelmodellen, sondern auf breiter Basis: **Alle neuen Philips Farb-Fernsehgeräte sind jetzt mit K 9 ausgerüstet!** K 9 ist die logische Weiterentwicklung der erfolgreichen Philips Modul-Bauweise. Der Philips-Fortschritt heißt: **13 (und mehr) vollsteckbare Module in jedem K 9-Farb-Fernsehgerät.** Aber Module und Module sind nicht dasselbe. Philips Standard-Module sind **speziell mit hartvergoldeten Longlife-Steckkontakten** ausgerüstet, die korrosionsfest und kontaktsicher über Jahre hinaus sind. Das K 9-Chassis ist in **Electronic-Systeme** aufgeteilt, deren Module **10 (und mehr) integrierte Schaltkreise** enthalten.

Das K 9-Chassis ist mit einer leistungsfähigen 7-Watt-Tonendstufe ausgerüstet und hat einen Anschluß für Außenlautsprecher. K 9-Chassis heißt Volltransistorisierung, das bedeutet: **reduzierter Stromverbrauch** – Leistungsaufnahme nur 170 Watt; **reduzierte Wärmeentwicklung** – erhöhte Betriebssicherheit; **reduzierte Wartezeit** – Ton sofort – Bild nach wenigen Sekunden. **Noch ein wichtiger Punkt:** Philips K 9-Empfänger sind anschlussbereit für VCR-Bildaufzeichnungsgeräte.

Philips Ultraschall-Fernbedienung - der zukunftsweisende Bedienungskomfort:

- ★ Drahtlose Fernsteuerung
- ★ Direkte Programmwahl
- ★ Farbsättigung
- ★ Helligkeit
- ★ Lautstärke
- ★ Ein/Aus

Die drahtlose Ultraschall-Fernbedienung macht Philips Farb-Fernsehgeräte technisch noch überlegener. Ohne Kabelverbindung können Sie jetzt vom Sessel aus 6 Programme fernwählen. Die Programme lassen sich in beliebiger Reihenfolge umschalten, z. B. vom Ersten aufs Dritte Programm oder vom Zweiten aufs Erste Programm usw. Damit ist die

neue Ultraschall-Fernbedienung von Philips früheren Fernsteuerungs-Systemen überlegen. Die Reichweite der Philips Ultraschall-Fernbedienung beträgt über 8 m.

Aus dieser großen Entfernung können alle Bedienungseinstellungen übermittelt werden: 6facher Programmwechsel, Regelung der Farbsättigung, Helligkeit, Lautstärke und sogar Ein/Aus-Schaltung.

Die Ultraschall-Fernbedienung ist **robust und handlich** und durch einen speziellen Impuls-Code äußerst stör-sicher.

Sie können sich kein perfekteres Fernbedienungssystem für Ihr Philips Farb-Fernsehgerät wünschen.



Aus den technischen Beschreibungen der in diesem Prospekt vorgestellten Philips Farb-Fernsehgeräte können Sie entnehmen, welche Modelle serienmäßig mit der Ultraschall-Fernbedienung ausgestattet sind und bei welchen Geräten sie von Ihrem Fachhändler leicht eingesetzt werden kann.



weiß seidennatt

hell matt

Goya Luxus

„mit der K 9-Modul-Spitzentechnik startet Philips eine neue Generation der Farbfernsehgeräte“

Mit dem Goya Luxus sind Sie ganz vorn in der Farbfernsehteknik:

Das K 9-Modul-Chassis ist eine logische Weiterentwicklung der bewährten Stecksystem-Bauweise, die die Philips Farb-Fernsehgeräte zum Spitzenerfolg führte. Die Goya Luxus-Modelle überzeugen durch ihre technische Ausstattung: 6 übersichtliche Electronic-Systeme mit **steckbaren Goldkontakt-Modulen** garantieren Ihnen Zukunftssicherheit und Servicefreundlichkeit. Mit dem K 9-Chassis ist die Volltransistorisierung erreicht.

Die „Kommandozentrale“ für alle erreichbaren Programme ist bedienungsfreundlich im 6er-Block zusammengefaßt: Die 6 beleuchteten Stations-

tasten sind in beliebiger Reihenfolge programmierbar. Unbeabsichtigtes Verstellen



Fernbedienung Typ 69 Luxus
Hoher Bedienungskomfort: Fern-einstellung der Lautstärke, Helligkeit, Farbsättigung und Programmwechsel. Außerdem Anschluß für Kopfhörer/Tonbandgerät. Kabellänge ca. 8 m.

der Sender wird durch den Memomatic-Programmspeicher verhindert. 2 elektronische Großsignal-Tuner-Module übernehmen die Kanalwahl. Die Goya Luxus Farbfernsehgeräte sind ganz auf Bedienungskomfort konzipiert, damit nichts Ihre Fernsehfreude trübt. Die sanft gleitenden Schieberegler für Lautstärke, Helligkeit, Kontrast und Farbsättigung erleichtern die Feinabstimmung. Die naturgetreue Philips Farbwiedergabe beeindruckt die Fachwelt: TV-Techniker und Regisseure sind begeistert! Es gibt nichts Vollkommeneres als hautechte

Goya Luxus

(in der gleichen technischen Ausführung wie Goya Luxus weiß)

Farben. Die 66-cm-Eurocolor-Farbbildröhre mit 110°-Ablenkung hat sich weltweit bewährt.

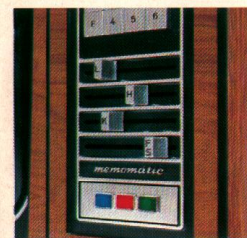

4 Schieberegler zur Einstellung von Lautstärke, Helligkeit, Kontrast und Farbsättigung. Die optische Markierung läßt Einstellfehler sofort erkennen.

Ihre temperaturkompensierte Maske (TCM) hält die Farben gleichbleibend rein und konstant. Der Europium-Leuchtstoff – ein übertroffener Vorzug dieser Farbbildröhre – liefert **hellere Bilder, die noch klarer, farbintensiver und kontrastreicher** zeichnen. Die Klarzeichner-Automatic sorgt für Schärfe und konturenklare Bilder. Die 110°-Technik bietet eine extrem geringe Gehäusehöhe, die selbst den Einbau in Schrankwände ermöglicht. Der Preis wird Ihnen die Entscheidung leicht machen: Goya Luxus in der neuen K 9-Modul-Spitzentechnik von Philips.



Chrom-Drehgestell
Geprüfte Standsicherheit. Fünf kräftige Chrom-Rollen. Elegantes Untergestell für Philips Farb-Fernsehgeräte. Perfekt konzipiert. Ideale Sichthöhe durch 46-cm-Standmaß.

Hautfarben-Test mit Erfolg bestanden:
TEST-NOTE „farbgetreu“

Goya Luxus

Typ	261
Eurocolor-Farbbildröhre 110°	66 cm
Steckbare Module	13
Transistoren	56
Dioden	83
Integrierte Schaltungen	10
Fernbedienung	69 Luxus
Breite	74 cm
Höhe	52 cm
Tiefe	46 cm
Gewicht	ca. 45 kg
Holz-Gehäuse	weißseidennatt, hell matt



PHILIPS



weiß seidenmatt

hell matt

Goya SLU

„fortschrittlich ausgerüstet mit 13 steckbaren Goldkontakt-Modulen in Computer-Technik“

Die technische Perfektion des Electronic-Farbfernsehgerätes Goya SLU hat die Fachwelt aufhorchen lassen. Die ausgereifte 3. Generation

der Philips Farb-Fernsehgeräte jetzt auch in der Luxus-

klasse. In den eleganten Holz-Gehäusen steckt das volltransistorisierte K9-Chassis – aufgedgliedert in 6 übersichtliche Electronic-Systeme mit gedruckten Schaltungen. Das präzise Zusammenspiel der Module mit der leistungsfähigen, ausgereiften Schaltung erzielt eine bestechende Farbbildqualität. **Funktionssicherheit bis weit in die Zukunft** und Servicefreundlichkeit sprechen für den Goya SLU. Selbst nach vielen tausend Betriebsstunden können sich die wichtigen elektronischen Teile nicht „heißlaufen“. Die „kühle Technik“ des K9-Chassis ist für ungewöhnliche Anforderungen konstruiert.

Die elektronische Sicherung mit automatischer Selbstprüfung sichert den Goya SLU voll gegen Überspannung und Kurzschluß. Die Silizium-Hochspannungskaskade für 25 000 Volt und die stabilisierte Betriebsspannung aus computergesteuertem Netzteil garantieren gleichbleibende Bildschärfe und Farbqualität. Der Goya SLU ist mit Europas modernster Farbbildröhre ausgerüstet: Der 66-cm-Eurocolor-Farbbildröhre mit 110°-Ablenkung. Dadurch wird ein supergroßes Farbbild bei extrem geringer Gehäusetaufe von nur 46 cm erzielt. Auch der Einbau in Schrankwände ist wärmetechnisch

Goya SLU

und räumlich kein Problem. Die Programmwahl ist mit dem Goya SLU denkbar einfach: Sie wird durch leichtes Antippen einer der 6 Sensor-Flächen erreicht.

Blitzschnell können Sie die Sender wechseln, und Sie verpassen nichts.

Eine einmalige Vorwahl über den herausziehbaren Memomatic-Programmspeicher genügt. Die Simultan-Leuchtziffern-Anzeige signalisiert das eingeschaltete Programm. Leichtgängige Schieberegler für die Feineinstellung von Lautstärke, Helligkeit, Kontrast und Farbsättigung. Durch die Philips Ultraschall-Fernbedienung Typ 73 Luxus können Sie bequem vom Sessel aus bestimmen: Direkte Wahl bis zu 6 Programmen, Regelung von Lautstärke, Helligkeit sowie Farbsättigung, Ein/Aus. Mit dem Goya SLU entscheiden Sie sich risikolos für den Fortschritt, denn Philips bietet Ihnen die Sicherheit

einer erprobten Serienfertigung mit unerbittlichen Qualitätskontrollen.

Hautfarben-Test mit Erfolg
TEST-NOTE „farbgetreu“

Goya SLU

Typ	360
Eurocolor-Farbbildröhre 110°	66 cm
Steckbare Module	13
Transistoren	62
Dioden	96
Integrierte Schaltungen	12
Ziffernanzeige-Röhre	1
Fernbedienung (auf Wunsch)	69 Luxis
Breite	75 cm
Höhe	52 cm
Tiefe	46 cm
Gewicht	ca. 45 kg
Holz-Gehäuse	weiß seidenmatt, hell matt

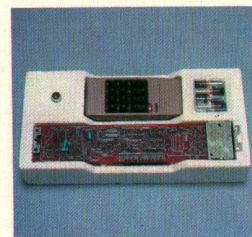

Ultraschall-Einbausatz
Vom Fachmann schnell einsetzbar. Ultraschall – das ist Fernbedienung der komfortabelsten Art: kabellos und gedankenschnell. Lautstärke, Helligkeit, Farbsättigung und direkte Programmwahl – alles bequem vom Sessel aus. Reichweite ca. 8 m.



Simultan-Leuchtziffern-Prorammanzeige
Das jeweils eingeschaltete Programm wird durch eine Leuchtziffer angezeigt.

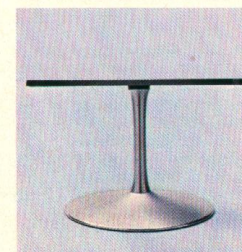

Tellerfuß
Dieser moderne, matt verchromte Untersatz unterstreicht die klare Form des Goya SLU. Absolut standfest. Durchmesser 38 cm, Höhe ca. 46 cm.

„Goya SLU electronic“ mit eingebauter Ultraschall-Fernbedienung · „Goya SLU“ Ultraschall-Fernbedienung nachrüstbar

„Goya SLU electronic“ mit eingebauter Ultraschall-Fernbedienung · „Goya SLU“ Ultraschall-Fernbedienung nachrüstbar



weiß seidenmatt



hell matt

Goya royal electronic

„in Technik und Gestaltung das zukunftsweisende Spitzenmodell der K 9-Electronic-Klasse“

Stellen Sie die größten Ansprüche an Formgebung und Perfektion, der Goya royal wird Ihre Wünsche noch

übertreffen. Die neuesten Erkenntnisse in Technik,

Electronic und Bedienungskomfort sind hier verwirklicht: Wo gibt es ein vergleichbares Farbfernsehgerät mit **142 Dioden, 79 Transistoren, 25 integrierten Schaltkreisen, mit 14 steckbaren Modulen** in 7 übersichtlich konzipierten Electronic-Systemen? Das Goya royal Luxusmodell weist anderen Electronic-Farbfernsehgeräten die Zukunft: Die **Ultraschall-Fernbedienung** ist **bereits eingebaut**. Deshalb kann die Programmwahl drahtlos erfolgen. Ohne Zwischenschaltung anderer Programme können Sie jeden Sender direkt anwählen. Die Sofort-Reaktion bei der FeinEinstellung von Laut-

stärke, Helligkeit und Farbsättigung vollendet den Bedienungskomfort. Selbst das Ein/Aus-Schalten wird per Ultraschall erledigt. Außerdem höchster Bedienungskomfort am Farbfernsehgerät für blitzschnellen, lautlosen und im Höchstmaß perfekten Programmwechsel. Der **Memomatic-Programmspeicher** speichert bei nur einmaliger Vorwahl alle erreichbaren Sender, die wunschgemäß „abgerufen“ werden können. Die **Simultan-Leuchtziffern-Anzeige** signalisiert das eingestellte Programm. Selbstverständlich arbeiten die Kanalwähler für UHF und VHF vollelectronisch



Ultraschall-Fernbedienung
Serienmäßig eingebaut. Jede Einstellung des Programms, der Lautstärke, Helligkeit und Farbsättigung wird drahtlos übermittelt – bequem vom Sessel aus.



Bereitschaftschaltung
Über Ultraschall-Fernbedienung kann das Gerät auf Bereitschaftsbetrieb geschaltet werden. In der Programm-anzeige leuchtet die „0“ auf. Das heißt: Bild und Ton sind abgeschaltet, erscheinen aber auf Tastendruck sofort wieder.

Goldkontakt-Module – ein Philips-Fortschritt

Goya royal electronic

mit **2 Großsignal-Tuner-Modulen**. Das volltransistorisierte K9-Chassis in Goldkontakt-Modul-Bauweise sorgt selbst bei schwierigen

Empfangsbedingungen für optimale Bildqualität. Die **66-cm-Eurocolor-Farbbildröhre** mit 110°-Ablenkung

ist bekannt für naturgetreue Farbwiedergabe – dank der temperaturstabilisierten (TCM) Maske, die für Farbreinheit und Farbstabilität zuständig ist. Die leistungsstarke 7-Watt-Ton-Endstufe und der große Konzertlautsprecher sorgen für eindrucksvollen Klang. Anschluß eines Außenlautsprechers oder eines Kopfhörers für „stilles Fernsehen“ ist möglich. Die electroniche Sicherheit dieses hochwertigen Gerätes untersteht der Selbstprüf-Automatik. Die Farb-Fernsehtechnik hat mit Goya royal ein Höchstmaß an Perfektion erreicht. Philips hat mit der

K9-Electronic-Spitzen-Klasse alles verwirklicht, wovon Farbfernsehfreunde träumen.

Hautfarben-Test mit Erfolg bestanden: TEST-NOTE „farbgetreu“

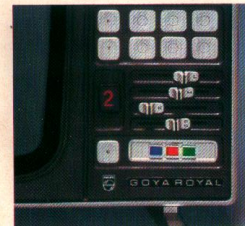

Programm-Sensoren
Blitzschnelle, lautlose und im Höchstmaß perfekte Programmwahl direkt am Gerät durch Antippen eines der 6 Sensoren.



Gehäuse mit abgerundeten Kanten
für höchste Ansprüche in der Formgebung – passend zum heutigen Einrichtungsstil.

Philips Goldkontakt-Module – Perfektion aus der Computer-Technik

Goya royal electronic

Typ	285
Eurocolor-Farbbildröhre	110° 66 cm
Steckbare Module	14
Transistoren	79
Dioden	142
Integrierte Schaltungen	25
Ziffernanzeige-Röhre	1
Breite	76 cm
Höhe	52 cm
Tiefe	46 cm
Gewicht	ca. 45 kg
Holz-Gehäuse	weiß seidenmatt, hell matt mit anthrazitfarbener Front



weiß seidenmatt

hell matt

van Gogh

„der kompakte 56-cm-Farbfernseher, der technisch auf dem neuesten Stand ist“

Ganz in Weiß oder in dem bewährten hell matten Holz-Gehäuse spricht der van Gogh die Anhänger der Kompakt-Bauweise an. Mit nur 44 cm

Gehäusetiefe paßt sich dieser moderne Farbfernseher

den aktuellen Einrichtungswünschen an: van Gogh eignet sich hervorragend zum Einbau in Schrankwände. Seine Formgebung ist darauf abgestimmt und darum zweckmäßig und von zeitgemäßer Eleganz. Die 56-cm-Eurocolor-Farbbildröhre mit 110°-Ablenkung ist die modernste ihrer Art und technisch absolut ausgereift. Es gibt keine bessere Farbbildqualität. Was durch jahrelange Forschung und durch Farbttests bei Philips erreicht wurde, hat in aller Welt Anerkennung gefunden: Philips Farb-Fernsehergeräte tragen zu Recht das Prädikat „Die Farbgetreuen“. Das volltransistorisierte Chassis

in **Computer-Modul-Bauweise mit Goldkontakten** bietet eine Wiedergabequalität, die Sie auch morgen beanspruchen können. **Sechs Programmtasten** ermöglichen Ihnen die schnelle Wahl zwischen allen erreichbaren Fernseh-Sendern. Die **Memomatic-Programmierung** speichert nach einmaliger Vorwahl die einzelnen Sender in optimaler Empfangsqualität. Sie brauchen jedes gewünschte Programm **per Tastendruck nur noch abzurufen**, eine Korrektur ist überflüssig. Die UHF- und VHF-Kanalwähler funktionieren elektronisch. Wer besonders auf leichte Bedienung seines Farb-

van Gogh

Fernsehgerätes Wert legt, hat am van Gogh viel Freude und wenig Einstellprobleme. Übersichtliche Schieberegler zur individuellen Einstellung



Der van Gogh paßt besonders gut in Schrankwände.

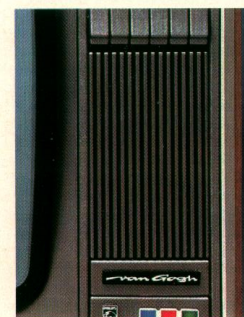

Frontlautsprecher in klangstärker Qualität. Trotz Kompaktbauweise bietet van Gogh einen nach vorn abstrahlenden Lautsprecher – das ist besonders wichtig beim Einbau in Schrankwände.

von Lautstärke, Klang, Helligkeit, Kontrast und Farbsättigung sind leicht variabel. Ein **Anschluß für Außenlautsprecher** ist vorhanden – mit einer zusätzlichen Lautsprecherbox können Sie das Tonerlebnis noch steigern. Der klangstarke Frontlautsprecher macht den van Gogh einbaufreundlich. Sie sollten sich den van Gogh einmal unverbindlich von Ihrem Händler vorführen lassen. Die hautechte Farbwiedergabe wird Sie überzeugen. Jeder Fachmann kann Ihnen bestätigen, daß der van Gogh mit 10 integrierten Schaltkreisen, 13 steckbaren Modulen, 56 Transistoren und

83 Dioden ausgerüstet ist. Darum gehört dieses Kompaktgerät in die Spitzenklasse der Electronic-Farbfernseher.

Hautfarben-Test mit Erfolg bestanden: TEST-NOTE „farbgetreu“

van Gogh

Typ	250
Eurocolor-Farbbildröhre 110°	56 cm
Steckbare-Module	13
Transistoren	56
Dioden	83
Jeder Fachmann kann Ihnen bestätigen, daß der van Gogh mit 10 integrierten Schaltkreisen, 13 steckbaren Modulen, 56 Transistoren und	
Integrierte Schaltungen	10
Breite	66 cm
Höhe	47 cm
Tiefe	44 cm
Gewicht ca.	33 kg
Holz-Gehäuse	weiß seidenmatt, hell matt

Adapter für Fernbedienung 69 Luxus vom Fachmann leicht einzubauen, ermöglicht den Anschluß der Fernbedienung 69 Luxus – ein Komfort, den Sie sich leisten sollten.

Luxus-Bedienungsfeld mit 5 Schieberegler – Lautstärke, Klang, Helligkeit, Kontrast und Farbsättigung können Sie nach Belieben ganz leicht variieren.

Philips – ein Schrittmacher der Modul-Technik für Farbfernseher

Philips Farbfernseher – zukunftssicher durch Module



Dürer SLU

„gehört zur Elite der Electronic-Farbfernseher in Modul-Bauweise“

Die Überlegenheit des Dürer SLU steckt im Detail: Das K9-Chassis ist das neueste Ergebnis der Philips Farb-

Fernsehforschung. Die 6 übersichtlichen Electronic-Systeme sind mit **steckbaren Goldkontakt-Modulen** ausgerüstet. Darum wird der Dürer SLU noch aktuell sein,

wenn konventionelle Farbfernseher nicht mehr gefragt sind.

Durch ein „kühles“ Chassis garantiert Ihnen dieses volltransistorisierte Spitzenmodell eine hohe Funktionssicherheit und lange Lebensdauer. Die 6 Programm-Sensoren reagieren sofort auf leichtes Antippen. Die Einstellungen werden im **Memomatic-Speicher-Modul** durch einmalige Vorwahl gespeichert und bringen jeden Sender in optimaler Empfangsqualität auf den Bildschirm. Die **Leuchtziffern-Programmanzeige** signalisiert das eingestellte Programm. Leichtgängige Schieberegler für Lautstärke, Helligkeit, Kontrast und Farbsättigung sind bedienungsfreundlich.

Die Ultraschall-Fernbedienung Typ 73 Luxus (s. S. 5) macht den Dürer SLU noch komfortabler.

Hautfarben-Test mit Erfolg bestanden: TEST-NOTE „farbgetreu“

Dürer SLU

Typ	385
Eurocolor-Farbbildröhre 110°	66 cm
Steckbare Module	13
Transistoren	62
Dioden	96
Integrierte Schaltungen	12
Ziffernanzeige-Röhre	1
Fernbedienung (auf Wunsch)	69 Luxus oder Ultraschall
Breite	75 cm
Höhe	52 cm
Tiefe	46 cm
Gewicht ca.	ca. 45 kg
Holz-Gehäuse	hell matt

Worms 110 Luxus Truhe

„Spitzen-Farbfernsehtechnik hinter repräsentativen Edelholztüren“

Wer diese repräsentative Nußbaum-Truhe in **Altdeutsch** besitzt, hat sich die modernste Farbfernsehtechnik mit **steckbaren Modulen** ins Haus geholt. Hinter den verschließbaren Stil-Falttüren

finden Sie die technisch ausgereifte 66-cm-Eurocolor-Farbbildröhre mit 110°-Ablenkung. Daraus ergibt sich eine extrem flache Fernsehtruhe, die wenig Raumtiefe einnimmt. Auf ihren Doppel-Laufrollen ist ihr Standort leicht zu variieren. Der warme Holzton und die elegante **stilgerechte Linienführung** machen die Worms 110 Luxus Truhe zu einem Schmuckstück Ihrer Einrichtung. Hier genießen Sie höchsten Bedienungskomfort. Schon beim Einschalten spüren Sie es: Nur ein einziger Knopf ist zur Farbeinstellung nötig; alles andere übernimmt die **Philips Farb-Vollautomat. Der Memomatic-Programm-**

speicher ist nach einmaliger Vorwahl auf die jeweiligen Fernsehsender unverrückbar eingestellt. **Ein Nachsteuern ist unnötig.** Die 6 beleuchteten Programm-Tasten reagieren aufs Antippen sofort. Ein Programmwechsel zwischen den Sendern wird sekundenschnell ohne Bildverlust elektronisch geregelt. Der Frontlautsprecher bietet einen hervorragenden Klang in **Konzertqualität.** Zusätzlich können Sie aber auch einen Außenlautsprecher, eine Fernbedienung für alle Schaltungsvorgänge und zum **„umweltfreundlichen Fernsehen“** einen separat regelbaren Kopfhörer anschließen. Von der Fernbedienung 69 Luxus können Sie auch Tonbandaufnahmen mit einem Über-

spielkabel machen. An Bedienungskomfort und Farbfernsehtechnik bleibt nichts zu wünschen übrig. Die Worms 110 Luxus Truhe ist Spitzenklasse.

Hautfarben-Test mit Erfolg bestanden: TEST-NOTE „farbgetreu“

Worms 110 Luxus Truhe

Typ	175/275
Eurocolor-Farbbildröhre 110°	66 cm
Steckbare Module	7
Röhrenzahl	15
Transistoren	79
Dioden	81
Integrierte Schaltungen	2
Fernbedienung	69 Luxus
Breite	91 cm
Höhe	88 cm
Tiefe	55 cm
Gewicht ca.	65 kg
Holz-Gehäuse	Nußbaum natur, altdeutsch



Worms 110 Luxus Truhe mit verschließbaren Falttüren.

Philips – ein Schrittmacher der Modul-Technik für Farbfernseher

Ultraschall-Einbausatz
Vervollkommen den Bedienungskomfort. Vom Fachmann leicht nachträglich einzubauen. Drahtlose Fernbedienung für Lautstärke, Helligkeit, Farbsättigung und direkte Programmwahl.

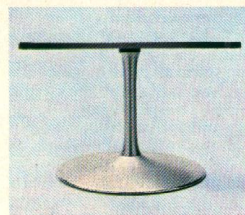

Chrom-Segmentfuß
Formschöner, stabiler Untersatz für Philips Farb-Fernsehgeräte.
Höhe ca. 46 cm.

„Dürer SLU electronic“ mit eingebauter Ultraschall-Fernbedienung · „Dürer SLU“ Ultraschall-Fernbedienung nachrüstbar

Die Tragbaren...

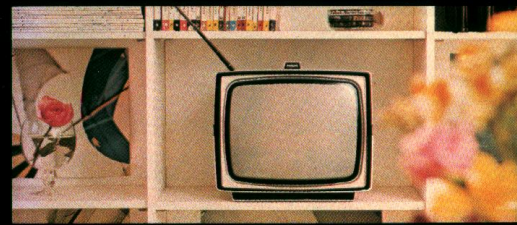
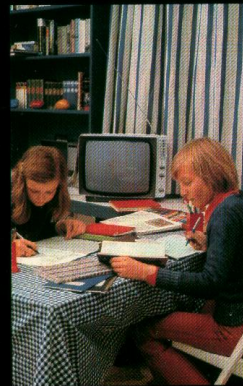
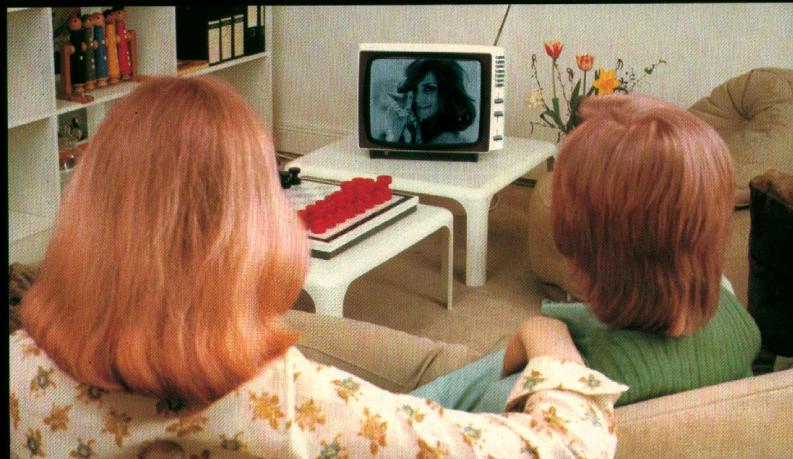
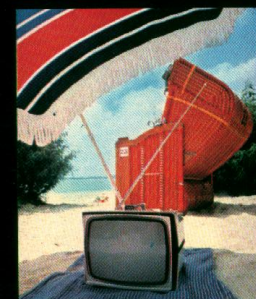
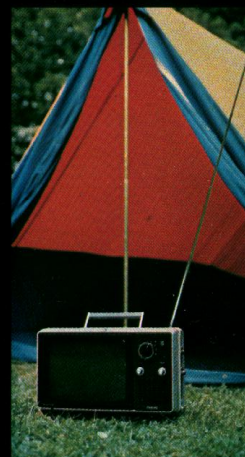
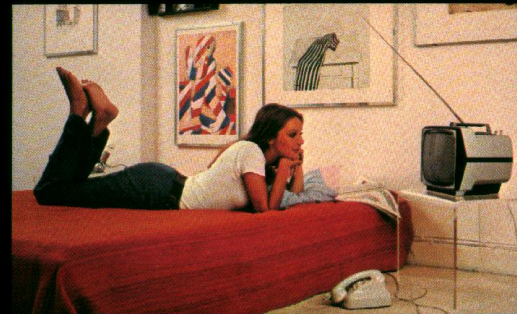
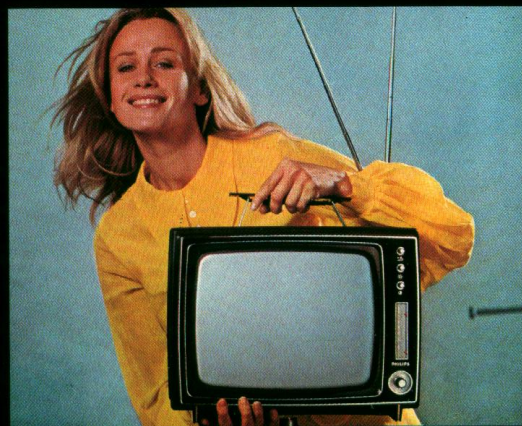

Die robusten Tragbaren von Philips beweisen, daß die Schwarzweiß-Fernseher in Form und Technik entscheidend verbessert wurden.

Noch nie war die Nachfrage nach tragbaren Philips Fernsehgeräten so groß wie heute. Das muß doch Gründe haben:

Durch die kompakte Bauweise, das geringe Gewicht, die eingebauten Antennen, die Electronic, die robuste Technik, die moderne Gehäuseform und die vielseitigen Aufstellmöglichkeiten passen sich die transportablen Philips Fernseher unseren Lebensgewohnheiten ideal an.

Ein Portable ist nicht mehr ans Haus gebunden, ob als Reisebegleiter (Flugzeug, Bahn, Schiff, Auto, Wohnwagen, Camping) oder Vielzweckgerät (Wochenendhaus, Hotel, Hobbyraum, Garten, Küche, Kinderzimmer, Schlafzimmer) — die tragbaren Philips Fernseher machen alles mit.

Die neue Generation der Philips Schwarzweiß-Fernseher zeichnet sich durch besondere Robustheit aus. Der Grund dafür liegt in der Volltransistorisierung der kleinen Geräte.

Sie sind bis ins Detail durchkonstruiert, so daß eine hohe Funktionssicherheit, eine lange Lebensdauer und eine größtmögliche Belastbarkeit gewährleistet sind.



Philips Raffael Junior — mit der 44-cm-Bildröhre und dem neuen volltransistorisierten Europa-Chassis E 1 in Modulbauweise — ein Vorbild der zukunftsweisenden Schwarzweiß-Fernsehtechnik.

Mit 21 Transistoren, 4 integrierten Schaltungen und 28 Dioden bietet das Europa-Chassis E 1 hohe Funktionssicherheit, leichte Bedienung, ausgezeichnete Empfangsleistungen. Mit der Volltransistorisierung ist dieses tragbare Fernsehgerät noch leichter, kompakter und vor allem noch robuster geworden. Seine technische Perfektion zeichnet sich durch hervorragende Ton- und Bildwiedergabe aller erreichbaren Programme aus — in vielen Fällen ohne Hausantennenanschluß.



weiß

metallisch

Raffael Junior

„der Tragbare, der durch seine Modul-Technik zum Vorbild wird“

Das neu konzipierte voll-transistorisierte Europa-Chassis E 1 ist in der zukunftsweisenden Modul-Technik ausgerüstet. Die bewährten Raffael Junior-Modelle sind

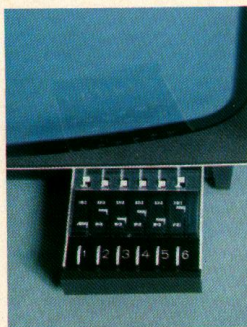

Europa-Chassis E 1
Die neueste Philips-Entwicklung. Volltransistorisiert, hohe Betriebssicherheit, Modul-Bauweise.

Memomatic-Programmspeicher
Alle erreichbaren Sender einspeichern – „Schublade“ zuschieben – fertig. Kein unbeabsichtigtes Verstellen möglich.

dadurch **technisch noch überzeugender**. Fernsehfreunde, die das Nützliche (44 cm großer Bildschirm) mit dem Angenehmen (geringes Gewicht von nur ca. 11 kg) verbinden wollen, treffen mit dem neuen Raffael Junior eine glückliche Wahl. Ob Sie nun die **Metallic-Ausführung** oder das **mattweiße Gehäuse** zur modernen Einrichtung bevorzugen, dieser transportable Kompakt-Fernseher läßt das konventionelle Heimgerät nicht mehr vermissen. Die technische Ausrüstung ist sogar manchem größeren Fernsehgerät überlegen. 21 Transistoren, 4 integrierte Schaltungen, 28 Dioden und

die Großsignal UHF- und VHF-Tuner garantieren hervorragenden Bild- und Tonempfang. 6 beliebig belegbare Stationstasten, **Schieberegler für Lautstärke, Helligkeit und Kontrast** bieten einen Bedienungskomfort, den Sie heute auch bei Zweigerten beanspruchen können. Neu in dieser Klasse ist auch der **Memomatic-Programmspeicher** für die einmalige Vorwahl der Programme. Im übrigen zeichnen sich Raffael Junior-Geräte durch **hohe Kontrastreserve** aus. Die 44-cm-Bildröhre mit 110°-Technik erlaubt extrem geringe Abmessungen. Mit nur 30 cm Gehäusetiefe paßt

Raffael Junior

der Raffael Junior sogar auf's Bücherbord. Der klangstarke Lautsprecher erfüllt auch gehobene Ansprüche an die Tonqualität. Die ebenfalls **hervorragende**

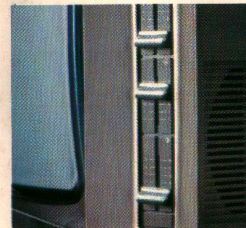

Schieberegler
Für bequeme Einstellung von Lautstärke, Helligkeit und Kontrast.

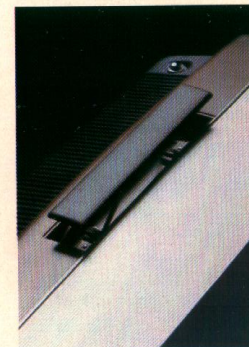

Versenkbarer Tragegriff
Bei den Tragbaren von Philips ist der Tragegriff völlig versenkbar.

Bildqualität ist das Ergebnis technischer Perfektion, die in vielen Fällen auch ohne Außenantennen-Anschluß über die **eingebaute Teleskop-Antenne** guten Empfang gewährleistet. Selbstverständlich ist auch eine Koaxial-Antennenbuchse vorhanden. Der Raffael Junior wirkt wie ein stationäres Gerät, hat aber den Vorzug, in jedem Wohnbereich einsetzbar zu sein – sei es Schlafzimmer, Kinderzimmer, Arbeitszimmer, Partykeller, Gartenterrasse oder Wochenendhaus – wo immer Sie eine Steckdose finden. Der praktische **Tragegriff** ist schnell versenkt und stört

nicht die elegante Gesamt-erscheinung.

Raffael Junior

Typ	320
Bildröhre 110°	44 cm
Transistoren	21
Dioden	28
Integrierte Schaltungen	4
Breite	47 cm
Höhe	35,5 cm
Tiefe	30 cm
Gewicht ca.	11 kg
Gehäuse	weiß oder metallisch

Groß in der Modul-Technik – klein im Format

Philips hat das Fernsehen „im Griff“

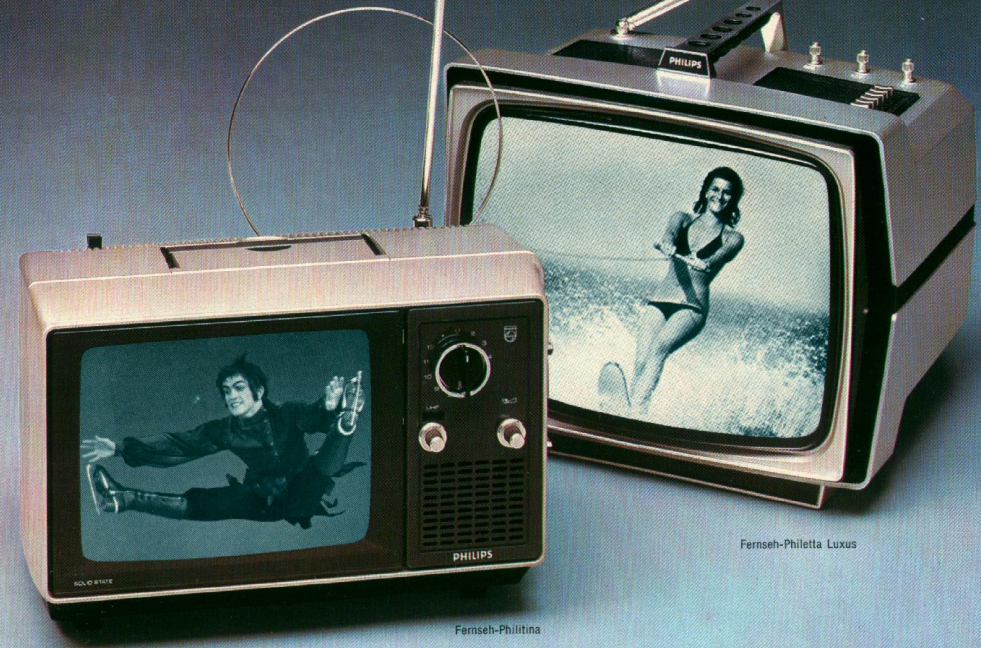
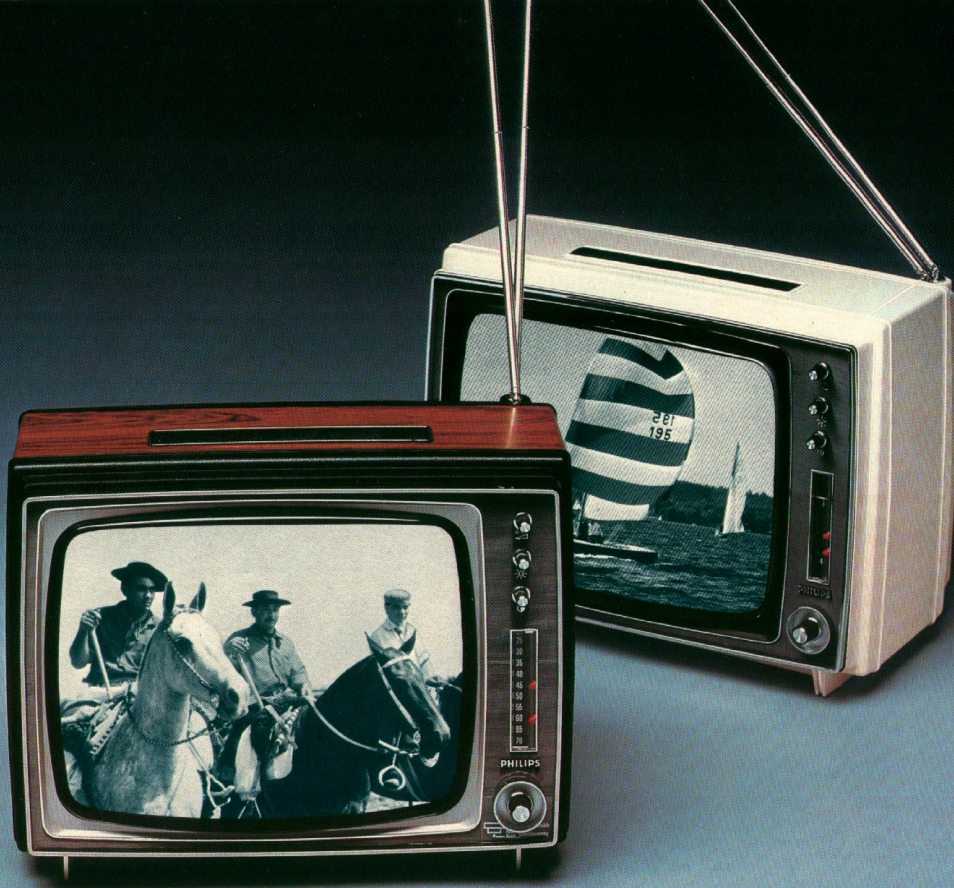

Fernseh-Philetta Luxus

Fernseh-Philitina

Fernseh-Philetta

„ihre Beliebtheit kennt keine Grenzen“

Ein tragbares Fernsehgerät muß praktisch sein. Aber ein Hauch von Luxus durch das palisanderfarbene oder weiße Gehäuse kann den täglichen Umgang mit der Philetta nur noch verschönern.

Die 31-cm-Bildröhre mit 110°-Ablenkung ist die modernste ihrer Art und liefert **gestochen scharfe Bilder**. Die **volltransistorisierte** Ausstattung in Verbindung mit der eingebauten Teleskop-Antenne bietet bildstarken Empfang aller erreichbaren Fernseh-Sender. Ein erweiterter VHF-Bereich zum Empfang italienischer Sender ist vorhanden. Dieses Universalgerät können Sie überall aufstellen, denn es ist am **Netz** oder an der **Autobatterie** (12 V) anschließbar. Daraus ergeben sich Aufstellmöglichkeiten, die weit über das Übliche hinausgehen. Ob Strand, Schiff, Dachgarten, Skihütte, Wochenendhaus,

Wohnwagen — die Philetta mit **ihrem Leichtgewicht** gehört zum angenehmsten Gepäck, das man heute mit sich führen kann. Als Alltransistorgerät ist die Philetta besonders **robust** und

reisefähig. Die bequeme Einknopf-Senderschnellwahl und die verschiebbaren farbigen Sendermarkierungen erleichtern die Bedienung. Nutzen Sie auch die Vorzüge, die sich aus den Anschlüssen für Außenlautsprecher, Kopfhörer und Außenantennen ergeben. Die Philetta wächst jedem Fernsehfreund schnell ans Herz.

Fernseh-Philetta

Typ	100/740
Bildröhre 110°	31 cm
Transistoren	28
Dioden	16
Integrierte Schaltkreise	2
Breite	37 cm
Höhe	29 cm
Tiefe	25 cm
Gewicht ca.	8 kg
Gehäuse	weiß oder palisanderfarben

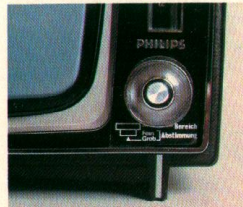

Einknopf-Senderschnellwahl
Wie beim Rundfunkgerät stellen Sie den Zeiger auf den gewünschten Kanal.



Eingebaute Teleskopantenne
ist leicht beweglich und macht die Fernseh-Philetta von einer weiteren Antenne meist unabhängig.

Philips hat das Fernsehen „im Griff“

Fernseh-Philetta Luxus

„Superstyling, Mini-Form und Maxi-Leistung“

Philetta Luxus — geschaffen für die „Jet-Generation“: **Italienisches Design**, exklusiver Rallyegriff, sportlich metallic-silbergrau. Die Technik bietet Außergewöhnliches: 31-cm-Bildschirm mit 110°-

Ablenkung, eingebaute Teleskopantenne für alle Programme. **Netz- und 12-V-Batterie**-Anschluß. Verdeckt angeordneter **Memomatic-Programmspeicher** mit 6 Stationstasten. **Volltransistorisiert**, Anschlüsse für Außenlautsprecher, Kopfhörer und Außenantenne. Gestochen scharfe Bildqualität. Darum wird dieses Portable gern als Partner zum Farbfernsehgerät oder als mobiles Zweitgerät benutzt.

Fernseh-**Philitina**
„der Minifernseher, der alles mitmacht“

Selbst Fachleute sind überrascht, was dieser tragbare

Schwarzweiß-Fernseher mit seiner 23-cm-Bildröhre an Wiedergabequalität leistet. Die eingebaute Teleskopantenne und die **richtungsunabhängige UHF-Rundantenne** machen ein Antennenumstecken überflüssig.

In der Stromversorgung können Sie zwischen **Netz- und 12-V-Batterie-Anschluß** wählen. Die **vorgesetzte Filterscheibe** bewirkt kontraststarkes Bild selbst bei hellem Licht. Bei Anschluß des **Ohrhörers** schaltet der Lautsprecher ab. Philitina — ideal zum Mitnehmen.

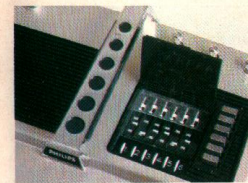

Memomatic-Programmspeicher
Geschützt unter einer Klappe an der Geräte-Oberseite. 6 leichtgängige Stationstasten.

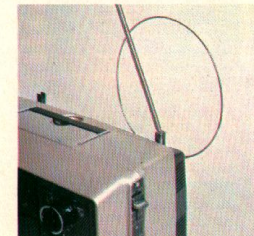

Eingebaute Antennen
Schwenkbare Teleskop-Antenne für VHF, Rundantenne für UHF.

	Fernseh-Philetta Luxus	Fernseh-Philitina
Typ	201	200
Bildröhre	31 cm	23 cm
Transistoren	29	27
Dioden	35	22
Integrierte Schaltungen	3	-
Vorwählbare Programme	6	-
Breite	33 cm	34 cm
Höhe	29 cm	22 cm
Tiefe	27 cm	24,5 cm
Gewicht ca.	8,5 kg	5,8 kg
Gehäuse	metallisch beige	silbergrau metallisch

Groß in der Technik — klein im Format



Bremen

„seine ausgereifte Technik ist das Ergebnis 20jähriger Philips-Erfahrung“

Technisch gesehen werden Sie wohl kaum einen bewährteren Schwarzweiß-Fernseher der 61-cm-Klasse finden als den Bremen. 9 Röhren, 12 Transistoren und 22 Dioden – dazu ein integrierter Schalt-



Kompaktes Gehäuse
Gesamttiefe nur 39 cm! Ideal zum Einstellen in Schrankwände.

kreis und **electronische VHF- und UHF-Kanalwähler**, das sind Merkmale, die jedem technisch Interessierten zeigen, was Philips zu bieten hat. Der Bremen war schon **von Anfang an erfolgreich**. Seine gefällige Form und der Bedienungskomfort haben viele Anhänger gefunden. Mit nur **39 cm Tiefe** paßt der Bremen selbst in schmale Schrankwände. Alle Bedienungselemente liegen auf der Frontseite: Regler für Lautstärke, Helligkeit und Kontrast. Außerdem die **Programm-Vorwahl** mit 6 Stationstasten. Und der klangstarke Frontlautsprecher. Auf der Rückseite hat der Bremen auch Interessantes

zu bieten: Koaxial-Antennenbuchse für den Empfang aller Programme und **Anschluß für 5-Ohm-Außenlautsprecher**. Den Bremen muß man gesehen haben . . .

Bremen	
Typ	113
Bildröhre 110°	61 cm
Röhrenzahl	9
Transistoren	12
Dioden	22
Integrierte Schaltungen	1
Breite	66 cm
Höhe	48 cm
Tiefe	39 cm
Gewicht ca.	23 kg
Gehäuse	hell matt

Leonardo

„sein volltransistorisiertes Europa-Chassis E 1 ist technische Präzisionsarbeit“

Der aktuelle Schwarzweiß-Fernseher Leonardo hat, was nicht jedes Fernsehgerät bieten kann: eine **volltransistorisierte Ausrüstung in Modulbauweise** mit 21 Transistoren und 28 Dioden. Das **Europa-Chassis E 1** ist eine **technische Neuentwicklung von Philips**, die hohe Funktionssicherheit und ausgezeichnete Empfangsleistung garantiert. Die **Großsignal-Kanalwähler-Module** für UHF und VHF geben diesem Hochleistungsgerät erstklassige Empfangsqualität. Der Leonardo ist ganz auf Bedienungskomfort eingestellt: **Moderne, leichtgängige Schieberegler** für Lautstärke,

Helligkeit und Kontrast. Die 7 Stationstasten bringen jeden erreichbaren Fernsehsender **sekundenschnell** auf den 61-cm-Fernseherschirm – in **bestechender Bildqualität**.

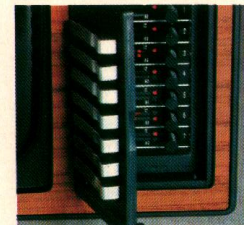

Kanal- und Bereichs-Einstellung verdeckt unter den Stationstasten. Versehentliches Verstellen unmöglich.

Alle Programme werden durch **einmalige Vorwahl** in optimaler Einstellung gespeichert. Ein Verstellen beim Staubwischen ist nicht mehr möglich, ein **Nachstellen ist unnötig**. Der besondere Leonardo-Vorzug: **reduzierte Wärmeentwicklung, geringe Gehäusetiefe** von nur 39 cm und **klangstarker Frontlautsprecher**. Dadurch zum Einbau in Schrankwände hervorragend geeignet. Die Raumtonqualität durch frontale Abstrahlung erzielt ein perfektes Zusammenspiel von Bild und Ton. Leonardo ist der Begriff für zukunftsorientierte Schwarzweiß-Perfektion. Sein

hell mattes Holzgehäuse in zeitgerechter Gestaltung paßt zum modernen Einrichtungsstil. Für den Leonardo spricht vieles – vor allem aber sein volltransistorisiertes Europa-Chassis E 1.

Leonardo	
Typ	352 Z
Bildröhre 110°	61 cm
Transistoren	21
Dioden	28
Integrierte Schaltungen	4
Breite	67 cm
Höhe	49 cm
Tiefe	39 cm
Gewicht ca.	22 kg
Holz-Gehäuse	hell matt

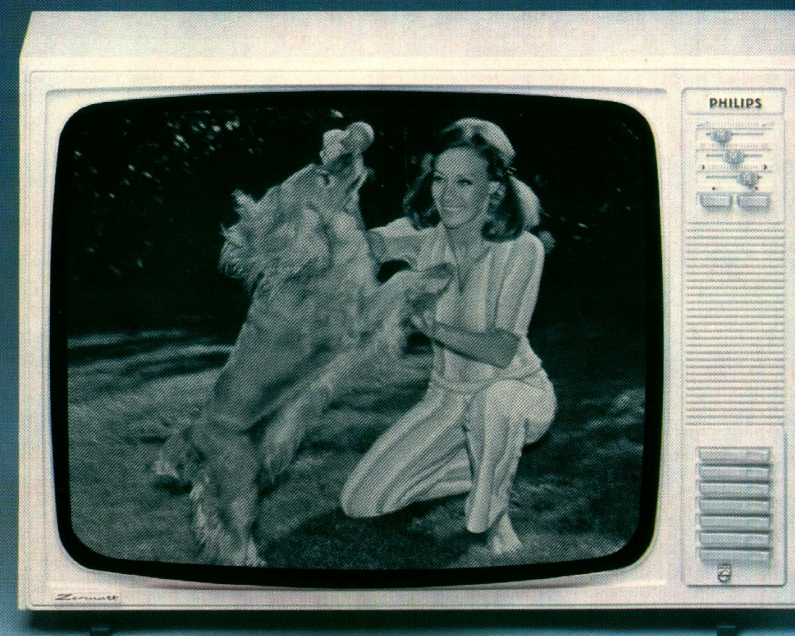

Rembrandt

„sein technisches Konzept setzt neue Maßstäbe“

Es gibt viele gute Schwarzweiß-Geräte, aber der neue Philips Rembrandt bietet einfach mehr: Das volltransistorisierte Europa-Chassis E 1 ist das modernste seiner Art. Hinter dem repräsentativen Äußeren steckt elektronische

Meisterarbeit der Philips-Konstrukteure. Rembrandt ist ein Hochleistungsgerät mit ausgezeichneter Empfangs-

leistung und hoher Störsicherheit durch Großsignal-Kanalwähler-Module. Die kameragerechte, konturen-scharfe und brillante Bildübermittlung beweist, wie perfekt Schwarzweiß-Technik sein kann. Der Rembrandt bietet mehr, als Sie erwarten. 7 Stationstasten im „Strato-Look“ sind nach einmaliger Einspeicherung der Programme immer auf optimale Einstellung aller erreichbaren Sender fixiert. Versehentliches Verstellen ist nicht möglich. Durch Schieberegler ist die Feinabstimmung von Lautstärke, Helligkeit und Kontrast ganz einfach. Mit dem klangstarken Front-

lautsprecher und der Sprache/Musik-Taste sind wirklich alle akustischen Möglichkeiten gegeben. Mit 21 Transistoren, 4 integrierten Schaltungen und 28 Dioden garantiert dieser Präzisionsfernseher immer einen ausgezeichneten Empfang.

Rembrandt

Typ	352 R
Bildröhre 110°	61 cm
Transistoren	21
Dioden	28
Integrierte Schaltungen	4
Breite	67 cm
Höhe	49 cm
Tiefe	39 cm
Gewicht ca.	22 kg
Holz-Gehäuse	hell matt

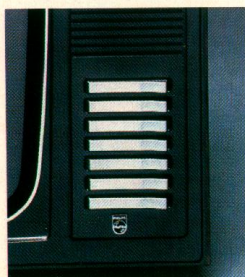

Programmwahl
7 Stationstasten im „Strato-Look“.

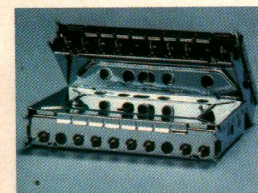

Ausgezeichnete Empfangsleistung und hohe Störsicherheit durch Großsignal-Kanalwähler-Module.

Philips Schwarzweiß-Geräte – der Fortschritt ist weitergegangen

Zermatt

„ganz in Weiß und ganz auf Zukunft eingestellt“

Der Zermatt ist das beste Beispiel dafür, daß Philips Schwarzweiß-Fernseher immer auf dem neuesten Stand der Technik sind. Das neue Europa-Chassis E 1 ist hier die Basis für zukunftsorientierte Schwarzweiß-

Perfektion. Das elegante weiße Holz-Gehäuse gibt dem Zermatt ein modernes Gesicht. Nur wenige Geräte fügen sich so harmonisch in den zeitgemäßen Wohnstil ein. Ideal zum Einbau in Schrankwände durch geringe

Gehäusetiefe von nur 39 cm und nach vorn abstrahlendem Lautsprecher. Volltransistorisierte Ausrüstung (21 Transistoren, 4 integrierte Schaltungen, 28 Dioden). Dadurch kaum Wärmeentwicklung. Bedienungskomfort wird hier groß geschrieben: 7 Stationstasten im „Strato-Look“ bringen jeden erreichbaren Fernsehsender sekundenschnell in bestechender Bildqualität auf den Fernsehschirm. Durch einmalige Vorwahl sind alle Programme gespeichert. Ausgezeichnete Empfangsleistung und hohe Störsicherheit durch Großsignal-VHF- und UHF-Tuner. Moderne, leichtgängige Schieberegler

für Lautstärke, Helligkeit und Kontrast runden den Komfort eines modernen Schwarzweiß-Fernsehgerätes ab. Die Tonqualität besticht durch den klangstarken Konzertlautsprecher. Der Zermatt von Philips ist ein gefragter Fernsehempfänger, weil er in Technik und Form in unsere Zeit paßt.

Zermatt

Typ	352 W
Bildröhre 110°	61 cm
Transistoren	21
Dioden	28
Integrierte Schaltungen	4
Breite	67 cm
Höhe	49 cm
Tiefe	39 cm
Gewicht ca.	22 kg
Holz-Gehäuse	weiß seidenmatt

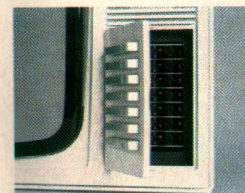

Kanal- und Bereichs-Einstellung verdeckt unter den Stationstasten. Versehentliches Verstellen unmöglich.

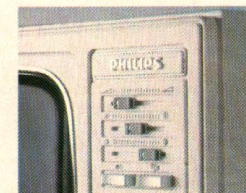

Schieberegler für Lautstärke, Helligkeit und Kontrast. Sprache/Musik-Taste.

Philips Schwarzweiß-Geräte – Perfektion, die in die Zukunft weist

Technisch perfektes Zubehör bereichert Ihren Philips Fernseher durch mehr Komfort

Philips Chromdrehgestell
Bestell-Nr. 389 0890



Verchromter Fernsehgerätesfuß mit fünf leichtgängigen Kugelrollen. Sehr stabile Ausführung. Gesamthöhe ca. 46 cm. Für Philips Farbfernseh-Tischgeräte mit 110°-Ablenkung.

Philips Tellerfuß
Bestell-Nr. 389 0891



Moderner, standsicherer Fuß für Philips Farbfernseh-Tischgeräte mit 110°-Ablenkung, Tragrohr und Teller verchromt, matt gebürstet. Teller-Durchmesser 48 cm. Gesamthöhe ca. 43 cm.

Philips Chromsegmentfuß
Bestell-Nr. 389 0892



Elegante Form, standsichere Ausführung für Philips Farbfernseh-Tischgeräte mit 110°-Ablenkung. Chromveredelt. Durchmesser ca. 57 cm. Gesamthöhe ca. 46 cm.

Philips Ultraschall-Fernbedienung Typ 73 Luxus
der zukunftsweisende Bedienungskomfort



Die drahtlose Ultraschall-Fernbedienung macht Philips Farb-Fernsehgeräte technisch noch überlegener. Aus mehr als 8 m Entfernung können alle Bedienungseinstellungen ohne Kabel übermittelt werden: 6facher Programmwechsel in beliebiger Reihenfolge (vom 1. aufs 3. oder vom 2. aufs 1. Programm usw.), Regelung der Farbsättigung, Helligkeit, Lautstärke und sogar Ein/Aus-Schaltung. Äußerst störicher durch speziellen Impuls-Code. Robust und handlich. Auch als Nachrüstsatz leicht vom Fachmann einzubauen.

Philips Fernbedienung Typ 69 Luxus (8 m Kabel)
Bestell-Nr. 389 1080



Für alle in diesem Katalog aufgeführten Philips Farb-Fernsehgeräte mit 8 verschiedenen Funktionen: Wahlmöglichkeiten für 4 verschiedene Fernsehprogramme, Regelmöglichkeiten für Helligkeit, Lautstärke und Farbsättigung, Anschlußbuchse für getrennt regelbaren Kopfhörer (Typ N 6308), mit dem Sie, ohne jemanden im Raum zu stören, „für sich“ fernsehen können, denn der Ton des Lautsprechers im Fernseher kann dann völlig zurückgedreht werden. Mit dem Überspielkabel (Bestell-Nr. 389 1086) können Sie an die Kopfhörer-Anschlußbuchse auch ein Tonbandgerät anschließen.

Philips Kopfhörer Typ N 6308
Bestell-Nr. 448 6308



Der umweltfreundliche Kopfhörer für das „Stille Fernsehen“, z. B. wenn die Kinder im Nebenzimmer schlafen oder wenn die Dame des Hauses lieber lesen möchte, während „Er“ sein Bundesligaspiel sieht. Die Lautsprecher des Fernsehgerätes sind völlig stumm, und doch können Sie z. B. den späten Samstags-Krimi oder-Western so laut genießen, wie Sie wollen. Dieser Kopfhörer in Stetoskop-Ausführung weist einen Spoligen Diodenstecker 240° auf und ist an die Fernbedienung Typ 69 Luxus und Typ 68 Luxus anschließbar.

Philips Kopfhörer-Adapter
Bestell-Nr. 389 8612

Für den Anschluß von Kopfhörern mit Spoligem Diodenstecker 240° an Geräte mit Kleinststecker-Buchse (3,5 mm) wie Fernseh-Philittina und Fernseh-Philetta.

Philips Überspielkabel für Fernbedienung Typ 68 und 69 Luxus (2 m Kabel)
Bestell-Nr. 389 1086

Mit diesem Überspielkabel kann der Fernsehton direkt auf ein Tonband überspielt werden. Eingebauter Vorwiderstand für günstigen Aussteuerungsbereich am Tonbandgerät. Eingang: 5poliger Diodenstecker 240°, Ausgang: 5poliger Diodenstecker 180°.

Alle in diesem Katalog aufgeführten Fernsehgeräte außer Typ 200 sind mit der **Koaxial Antennenbuchse nach DIN 45 325** ausgerüstet. Nur ein Antenneneingang für den Empfang aller Programme.

Selbstverständlich sind alle Philips Fernsehgeräte zum **Anschluß an Philips Video-Recorder (VCR)** geeignet.

... aus der Praxis für die Praxis: Philips Fachbücher

Wenn Sie sich auch für technische Fachliteratur interessieren, dann empfehlen wir Ihnen unser vielseitiges Fachbuchprogramm. Ausführliche Inhaltsangaben und Rezensionen von mehr als 100 Büchern finden Sie in dem 56 Seiten starken Katalog Philips Fachbücher 1973, den Sie durch Ihren Buchhändler oder direkt durch die DEUTSCHE PHILIPS GMBH Verlags-Abteilung 2 Hamburg 1, Postfach 1093 erhalten.

Philips Fachbücher sind nur im Buchhandel erhältlich.

Mit Philips Antennen-Anlagen und Antennen-Verstärkern können Sie die Empfangsbedingungen für alle Farb- und Schwarzweiß-Fernsehgeräte verbessern.

Ihr Fachhändler kann Ihnen aus Erfahrung sagen, welche Philips Antennen-Anlage und welcher Antennen-Verstärker für Ihr Fernsehgerät besonders geeignet sind (und auch für andere Fernseher).

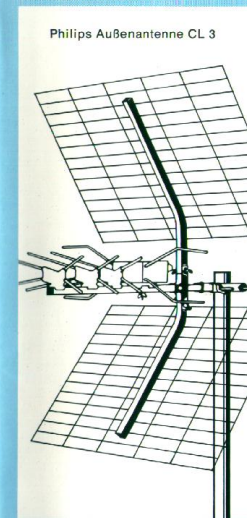

Philips Außenantenne CL 3

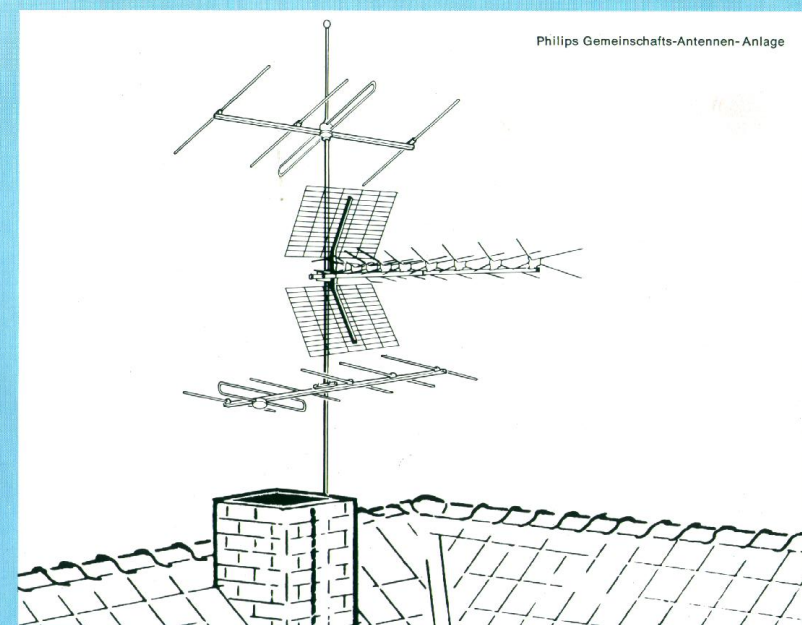

Philips Gemeinschafts-Antennen-Anlage

Philips Klarbild-Antennen

Die beste Garantie für einwandfreien Empfang von Bild und Ton bietet die Philips

„Klarbild-Antenne“. Bitte wählen Sie aus dem Philips-Programm:

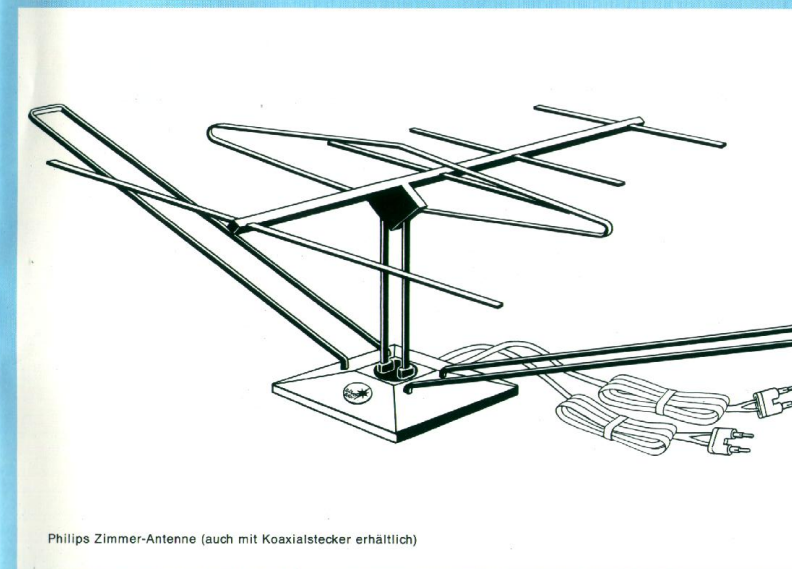

Philips Zimmer-Antenne (auch mit Koaxialstecker erhältlich)

Philips silver star-Verstärker

Für jede Antennen-Anlage gibt es den geeigneten Philips Antennen-Verstärker. Brauchen Sie weitere Antennen-Anschlüsse für tragbare oder andere Zweitgeräte innerhalb Ihrer Wohnung, Ihres Hauses? Bitte wählen Sie aus dem großen Philips-Programm den silver star als Verstärker aus. Oder suchen Sie die Verstärker-Anlage für Ihre Gemeinschaftsantennen-Anlage? Das Philips-Sortiment ist komplett. Für jeden Zweck, für jeden Anspruch. Fragen Sie nach ausführlichem Prospektmaterial über Philips Antennen-Verstärker bei Ihrem Fachhändler, oder fordern Sie es direkt von der Deutschen Philips GmbH, Abteilung Antennen-Electronic, 2 Hamburg 1, Postfach 1093, an.

Philips Fernsehgeräte werden nach den Richtlinien und Regeln des VDE gefertigt und geprüft.

