

PHILIPS

Service



KATALOG

1969/70



Inhalt

Spezial-Ersatzteile

Fernsehgeräte	1963/64	12
	1964/65	17
	1965/66	21
	1966/67	30
	1967/68	37
	1968/69	50
Rundfunkgeräte	1963/64	57
	1964/65	63
	1965/66	68
	1966/67	74
	1967/68	78
	1968/69	85
Phonogeräte		91
Tonbandgeräte		109
Haushaltsgeräte	Bügeleisen	126
	Kaffeemühlen	130
	Handmixer	131
	Filterkaffee-Automat	132
	Thermo-Pfanne	133
	Toastautomat	133
	Automatic-Grill	133
	Haartrockner	134
	Heimsonne	135
	Haarschneidegerät	137
	Messerschleifgerät	137
	Heizlüfter	138
	Ventilator	139
	Staubsauger	140
	Elektrorasierer	144
	Haushalts-Großgeräte-Übersicht	149

Standard-Ersatzteile

Widerstände	Schichtwiderstände	150
	Glasierte Drahtwiderstände	152
	Temperaturabhängige Widerstände (NTC)	153
	Spannungsabhängige Widerstände (VDR)	154
Potentiometer	Schichtpotentiometer	155
	Verlängerungsachsen	156
	Einstellregler	157
	Schichtpotentiometer in Miniatur-Ausführung	158
	Sonstige Schichtpotentiometer	159

Kondensatoren	Keramische Kondensatoren	161
	Wickelkondensatoren	167
	Elektrolytkondensatoren	176
	Drehkondensatoren	179
	Trimmerkondensatoren	180
HF-Spulen	Ferroceptoren	183
	Vorkreissspulen	184
	Oszillatorspulen	185
	AM-ZF-Filter	186
	FM-ZF-Filter	187
Netztransformatoren		190
NF-Transformatoren	NF-Trenntransformatoren	193
	NF-Ausgangstransformatoren	194
Lautsprecher		196
Diverse Service-Teile	Kanalwähler	202
	Zeilentransformatoren	204
	Ablenkeinheiten	206
	Druckasteneinheiten	208
	Standardteile für Farb-Fernsehgeräte	209
	Vertikal-Ausgangstransformatoren	212
	UKW-HF-Baueinheiten	213
	Zerhacker	214
	Transistor-NF-Verstärker-Einheit	215
	Stereo-Decoder	216
	Autoradio-Zubehör	217
	Tonköpfe	218
	Nadeln	219
	Stecker und Buchsen	220
	Adapter und Verbindungskabel	222
	Konfektionierte Netzschnüre	225
	Kabel	226
	Röhrenfassungen	229
	Knöpfe und Tasten	232
Sortimente	Sortimente in Kartenform	233
	Sortimente in Taschenform	234
	Sortimente in Baukastenform	236
	Antennenstecker-Sortiment	241
	Universal-Bowdenzug	241
	Antriebsriemen-Sortiment	242
	Bausatz für Lautsprecherbox	244
	Lampen-Sortiment	245

Werkstatteinrichtungen/Werkstatthilfen

Service-Meister	246
Farb-Service-Meister	248
Transistor-Speiseeinatz	250
Stabilisiertes Speisegerät	251
Arbeitstisch	252
Prüfröhrenschrank	253
Materialschrank	254
Arbeitslupe	254
Vacuum-Lötpistole	255
Lötzinn	255
Werkzeugkoffer	256
Materialkoffer	257
Multi-Signalgeber	258
Signalverfolger	258
Nadelprüfgerät, Mikroskop	259
Entmagnetisierungsspule	260
Meß-Sonde für Batteriegeräte	260
Abgleichbesteck	261
Reinigungsband für Tonbandgeräte	262
Meßband-Cassette	262
Schmiermittel-Sortiment	263
Allzweck-Öl, Silicon-Öl	263
Spraydosen	264
Transistor-Electric-Trainer	267



Service-Zentrale Hamburg

Sie werden aus einem zentralen Ersatzteillager bedient, das nach modernsten Methoden organisiert ist und ca. 30.000 verschiedene Einzelteile für Sie vorrätig hält!

Dazu gehören alle **Spezial-Ersatzteile** für Geräte aus dem PHILIPS-Verkaufsprogramm. Außerdem stehen Ihnen ständig ein umfangreiches Sortiment von **Standard-Ersatzteilen** und das gesamte Programm unserer bewährten **Werkstatt-Einrichtungen** und **Werkstatthilfen** zur Verfügung.

Entspricht Ihre Werkstatt den Anforderungen der heutigen Reparaturpraxis?

Können Sie Ihren Kunden einen zuverlässigen, schnellen und preiswerten Kundendienst bieten?

Nutzen Sie unsere jahrzehntelangen, internationalen Service-Erfahrungen: Wir beraten Sie gern!

Der PHILIPS Service-Katalog ist nur für den Fachhandel bestimmt. Die angegebenen Preise sind – soweit nicht anders vermerkt – Nettopreise ohne Umsatzsteuer.

Alle früheren Preisangaben verlieren mit Erscheinen dieses Kataloges ihre Gültigkeit.

Liefermöglichkeit sowie Änderung der Preise und technischen Daten für alle aufgeführten Artikel vorbehalten.

Lieferungen mit Rechnungsbeträgen über DM 30.– werden portofrei und ohne Berechnung von Verpackungskosten ausgeführt.

Wichtig bei Bestellungen:

Bitte helfen Sie mit, Verzögerungen oder Mißverständnisse zu vermeiden, indem Sie bei allen Bestellungen folgendes angeben:

1. Ihre genaue Anschrift
(Name und Adresse mit Postleitzahl)
2. Bezeichnung und Bestellnummer des gewünschten Teiles
lt. Katalog oder Stückliste in der Kundendienstanleitung.
Soweit die im Katalog aufgeführte Bestellnummer von derjenigen in der Stückliste abweicht, ist die im Katalog angegebene Nummer gültig.
3. Bei Bestellung von Spezialersatzteilen empfiehlt sich die Angabe der Typen-Nr. des Reparaturgerätes lt. Typenschild, z. B. „D 19 T 700“.
(Wichtig, falls Originalteil nicht lieferbar!)
Mustereinsendungen sind dann nicht erforderlich!

PHILIPS

DEUTSCHE PHILIPS GMBH



Anschrift	Straße	Telefon
1000 BERLIN 30	Martin-Luther-Str. 1-7	(0311) 24 02 21
4800 BIELEFELD	Hauptstraße 201	(0521) 2 30 81/87
2800 BREMEN 1	Am Wall 135-136	(0421) 31 00 41
6051 DIETZENBACH-Steinberg	Waldstraße 32	(06104) 30 05
4600 DORTMUND	Westfalendamm 87	(0231) 4 19 61
4000 DÜSSELDORF	Am Wehrhahn 78-80	(0211) 35 70 21
4300 ESSEN-Altenessen	Teilungsweg 30	(02141) 29 40 81
6000 FRANKFURT/M. 1	Theodor-Heuss-Allee 106	(0611) 7 91 31
7800 FREIBURG/Br.	Lörracher Straße 45	(0761) 3 14 74
2000 HAMBURG 26	Hammer Landstraße 12	(0411) 25 79 31
3000 HANNOVER	Volgersweg 2-3	(0511) 1 66 01
3500 KASSEL	Gießbergstraße 41-47	(0561) 8 50 04
5000 KÖLN-Ehrenfeld	Subbelrather Straße 17	(0221) 5 73 91
6800 MANNHEIM	N 7, 8	(0621) 2 19 12
3001 MELLENDORF	Unter den Eichen	(05130) 29 26/28
8000 MÜNCHEN 12	Ridlerstraße 37	(0811) 76 791
8500 NÜRNBERG 9	Okenstraße 35-39	(0911) 4 19 21
6600 SAARBRÜCKEN	Johannisstraße 6	(0681) 2 19 22
7000 STUTTGART-Ostheim	Rotenbergstraße 20	(0711) 24 99 61

**Reparatur-
dienst
Ersatzteil-
dienst**

Service

Unter den nebenstehend aufgeführten Anschriften erreichen Sie unseren Reparaturdienst und ein gut sortiertes, kleineres Handlager mit den wichtigsten Ersatzteilen, die Sie dort an Ort und Stelle einkaufen können.

Der Versand von Ersatzteilen erfolgt nur noch durch:

DEUTSCHE PHILIPS GMBH

Ersatzteil-Zentralversand

2000 HAMBURG 26

Postfach 260 170

Telefon-Zentrale: (0411) 25 79 31

Auftragsannahme: (0411) 25 79 3217 (Durchwahl)
und 25 79 3218
und 25 79 3242

Dienstzeit: 8.00 bis 16.45 Uhr (Montag bis Freitag)

Außerdem stehen Ihnen **Tag und Nacht** (auch an Sonn- und Feiertagen) zur Verfügung:

Telefonischer Anrufbeantworter

(automatische Auftragsannahme
über Tonband): (0411) 250 69 89

Fernschreiber: 211415 dpgez d

Ihre Aufträge, die Sie an den Ersatzteil-Zentralversand richten, werden mit Hilfe der elektronischen Datenverarbeitung schnell und zuverlässig erledigt. Sie bestellen direkt in Hamburg – wir liefern postwendend an Ihre Adresse!



Auftragsbearbeitung am Fließband



Direktversand

Fernsehgeräte 1963/64

Spezial-Ersatzteile

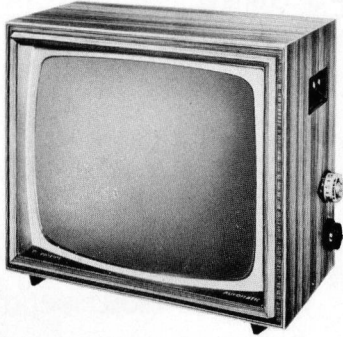

23 TD 336 A
Rembrandt-Automatic

Bezeichnung	Bestell-Nr.	Netto-Preis DM
Netz-Elko	4822 124 70083	12, 50
Booster-Kondensator	4822 121 30003	1, 50
Lautstärkeregler	KR 376 40	6, 20
Helligkeitsregler	4822 101 20116	1, 75
Kontrastregler	4822 101 20112	1, 75
Video-Gleichr. -Einheit	WE 080 64	11, 40
Lautsprecher	4822 240 10007	17, 10
Ablenkeinheit	4812 150 17056	22, 80
Zeilentrafo	4822 140 10007	33, --
Vertikal-Ausgangstrafo	4812 140 27002	10, --
UHF-Kanalwähler	HA 362 57	*)
VHF-Kanalwähler	4812 210 47056	*)
Bildmaske	KR 315 89	11, 40
Rückwand	KR 250 65	11, 40
Knopf f. VHF-Kanalwähler	KR 363 21	3, --
Knopf f. VHF-Memomatic	KR 363 23	-, 75
Knopf f. UHF	KR 210 02	9, 90
Tastensatz	KR 186 38	8, --

*) Sonderpreis gegen Rückgabe eines defekten Kanalwählers gleicher Type.

Fernsehergeräte 1963/64

Spezial-Ersatzteile

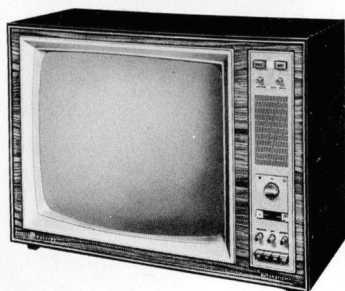

23 TD 341 A
Leonardo-Luxus

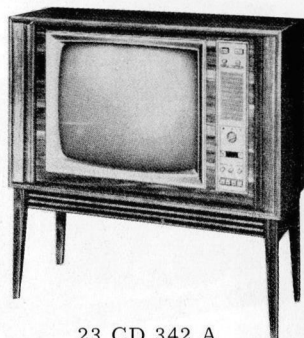

23 CD 342 A
Leonardo-Luxus-Vitrine

Bestell-Nr.	Netto-Preis DM	Bezeichnung	Bestell-Nr.	Netto-Preis DM
4822 124 70083	12, 50	Netz-Elko	4822 124 70083	12, 50
C 101 AD/A56K	1, 50	Booster-Kondensator	C 101 AD/A56K	1, 50
E 098 BG/18F23	1, 80	Lautstärkeregler	E 098 BG/18F23	1, 80
4822 101 20116	1, 75	Helligkeitsregler	4822 101 20116	1, 75
KR 376 56	4, 20	Kontrastregler	KR 376 56	4, 20
KR 163 01	14, 30	Ton-Diskr. -Einheit	KR 163 01	14, 30
KR 163 00	14, 30	Video-Gleichr. -Einh.	KR 163 00	14, 30
4822 240 10007	17, 10	Lautsprecher	4822 240 20042	15, 55
4812 240 27005	2, 60	Lautsprecher stat.	4812 240 27005	2, 60
4812 150 17057	27, 60	Ablenkeinheit	4812 150 17057	27, 60
4812 140 17064	26, 60	Zeilentrafo	4812 140 17064	26, 60
4812 140 27002	10, --	Vert. -Ausgangstrafo	4812 140 27002	10, --
WE 151 98	9, 60	Tonausgangstrafo	WE 151 98	9, 60
HA 362 57	*)	UHF-Kanalwähler	HA 362 57	*)
4812 210 47058	*)	VHF-Kanalwähler	4812 210 47058	*)
3112 234 00010	10, --	Bildmaske	3112 234 00010	10, --
KR 363 46	1, 50	Knopf f. VHF-Kanalw.	KR 363 46	1, 50
KR 332 48	3, 90	VHF-Skala m. Antrieb	KR 332 48	3, 90
KR 332 47	3, 60	UHF-Skala m. Antrieb	KR 332 47	3, 60
3112 238 00010	-, 30	Bedienungsknopf	3112 238 00010	-, 30
3112 218 40010	9, --	Tastensatz V/U	3112 218 40010	9, --
3112 218 40000	6, --	Tastensatz Netz/Quick	3112 218 40000	6, --
HA 713 78	-, 75	Knopf f. Tastensatz	HA 713 78	-, 75
4822 210 50006	108, 30	UHF-Abstimmereinheit	4822 210 50006	108, 30

*) Sonderpreis gegen Rückgabe eines defekten Kanalwählers gleicher Type.

Fernsehgeräte 1963/64

Spezial-Ersatzteile

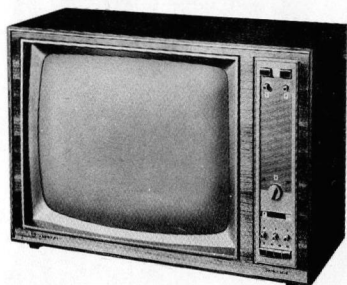

23 TD 343 A
Leonardo-Luxus

Bezeichnung	Bestell-Nr.	Netto-Preis DM
Netz-Elko	4822 124 70083	12, 50
Booster-Kondensator	C 101 AD/A 56K	1, 50
Lautstärkereger	E 098 BG/18F23	1, 80
Helligkeitsregler	4822 101 20116	1, 75
Kontrastregler	KR 376 56	4, 20
Ton-Diskr. -Einheit	KR 163 01	14, 30
Video-Gleichr. -Einheit	KR 163 00	14, 30
Lautsprecher	4822 240 10007	17, 10
Lautsprecher stat.	4812 240 27005	2, 60
Ablenkeinheit	4812 150 17057	27, 60
Zeilentrafo	4812 140 17064	26, 60
Vertikal-Ausgangstrafo	4812 140 27002	10, --
Tonausgangstrafo	WE 151 98	9, 60
UHF-Kanalwähler	HA 362 57	*)
VHF-Kanalwähler	4812 210 47058	*)
Bildmaske	3112 234 00010	10, --
Knopf f. VHF-Kanalwähler	KR 363 46	1, 50
VHF-Skala mit Antrieb	KR 332 48	3, 90
UHF-Skala mit Antrieb	KR 332 47	3, 60
Bedienungsknopf	3112 238 00010	-, 30
Tastensatz V/U	3112 218 40010	9, --
Tastensatz Netz/Quick	3112 218 40000	6, --
Knopf f. Tastensatz	HA 713 78	-, 75
UHF-Abstimmereinheit	4822 210 50006	108, 30

*) Sonderpreis gegen Rückgabe eines defekten Kanalwählers gleicher Type.

Fernsehgeräte 1963/64

Spezial-Ersatzteile

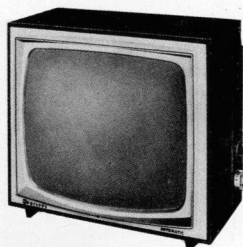

23 TD 390 A
Tizian-Automatic

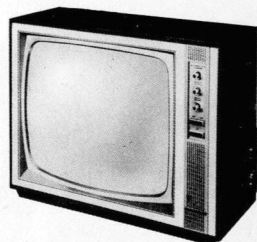

23 TD 391 A
Tizian-AS-Automatic

Bestell-Nr.	Netto-Preis DM	Bezeichnung	Bestell-Nr.	Netto-Preis DM
4822 124 70083	12,50	Netz-Elko	4822 124 70083	12,50
C 101 AD/A56K	1,50	Booster-Kondensator	C 101 AD/A56K	1,50
KR 376 48	10,--	Lautstärkeregler	KR 376 48	10,--
4822 101 20116	1,75	Helligkeitsregler	4822 101 20116	1,75
KR 376 49	5,60	Kontrastregler	KR 376 49	5,60
WE 080 69	11,40	Video-Gleichr. -Einh.	WE 080 69	11,40
4822 240 10007	17,10	Lautsprecher	4822 240 10007	17,10
4812 150 17056	22,80	Ablenkeinheit	4812 150 17056	22,80
4812 140 17064	26,60	Zeilentrafo	4812 140 17064	26,60
4812 140 27002	10,--	Vert. -Ausgangstrafo	4812 140 27002	10,--
WE 151 97	9,60	Tonausgangstrafo	WE 151 97	9,60
4812 210 47057	*)	VHF-Kanalwähler	4812 210 47057	*)
3112 248 00000	17,10	Maskenrahmen, kompl.	KR 315 84	20,--
KR 727 03	52,--	Sekuritscheibe	KR 727 03	52,--
--	--	Knopf (Lautstärke)	KR 363 19	-,45
--	--	Knopf (Helligkeit)	KR 363 08	-,75
--	--	Knopf (Kontrast)	KR 363 08	-,75
--	--	Knopf (Ein)	HA 713 67	1,20
KR 363 00	4,20	Knopf f. VHF-Kanalw.	KR 363 10	3,50
KR 727 46	3,60	Knopf f. VHF-Feinabst.	KR 727 73	3,50
KR 363 01	3,90	Knopf f. UHF-Kanalw.	KR 363 09	3,50
KR 727 47	3,60	Knopf f. UHF-Feinabst.	KR 727 72	2,40
KR 363 03	-,45	Bedienungsknopf	KR 363 03	-,45
KR 186 51	6,50	Tastensatz V/U	KR 186 53	3,90
--	--	Tastensatz "Ein"	KR 186 52	8,--
--	--	Knopf f. Tastensatz	HA 713 66	-,90

*) Sonderpreis gegen Rückgabe eines defekten Kanalwählers gleicher Type.

Fernsehgeräte 1963/64

Spezial-Ersatzteile

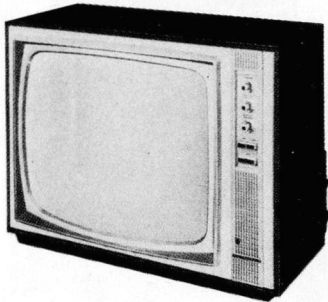

23 TD 392 A 00/06
Tizian-AS-Automatic



23 CD 392 A 01/07
Tizian-L-Vitrine

Bestell-Nr.	Netto-Preis DM	Bezeichnung	Bestell-Nr.	Netto-Preis DM
4822 124 70083	12, 50	Netz-Elko	4822 124 70083	12, 50
C 101 AD/A56K	1, 50	Booster-Kondensator	C 101 AD/A56 K	1, 50
E 090 ZZ/18	6, 50	Lautstärkeregler	E 090 ZZ/18	6, 50
E 098 AL/18F15	3, 40	Helligkeitsregler	E 098 AL/18F15	3, 40
KR 376 49	5, 60	Kontrastregler	KR 376 49	5, 60
WE 080 69	11, 40	Video-Gleichr. -Einh.	WE 080 69	11, 40
4822 240 10007	17, 10	Lautsprecher	4822 240 20011	12, 90
4812 150 17056	22, 80	Ablenkeinheit	4812 150 17056	22, 80
4812 140 17064	26, 60	Zeilentrafo	4812 140 17064	26, 60
4812 140 27002	10, --	Vert. -Ausgangstrafo	4812 140 27002	10, --
WE 151 98	9, 60	Tonausgangstrafo	WE 151 98	9, 60
4812 210 47057	*)	VHF-Kanalwähler	4812 210 47057	*)
KR 315 86	20, --	Bildmaske	KR 315 86	20, --
KR 363 10	3, 50	Knopf f. VHF-Kanalw.	KR 363 10	3, 50
KR 727 73	3, 50	Knopf f. VHF-Feinabst.	KR 727 73	3, 50
KR 363 09	3, 50	Knopf f. UHF-Abst.	KR 363 09	3, 50
KR 363 19	-, 45	Knopf f. Lautstärkereg.	KR 363 19	-, 45
KR 363 08	-, 75	Bedienungsknopf	KR 363 08	-, 75
KR 186 52	8, --	Tastensatz "Ein"	KR 186 52	8, --
HA 713 67	1, 20	Knopf f. Tastensatz	HA 713 67	1, 20

*) Sonderpreis gegen Rückgabe eines defekten Kanalwählers gleicher Type.

Fernsehgeräte 1964/65

Spezial-Ersatzteile

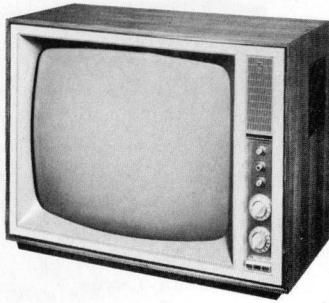

23 TD 394 A
Tizian-Automatic

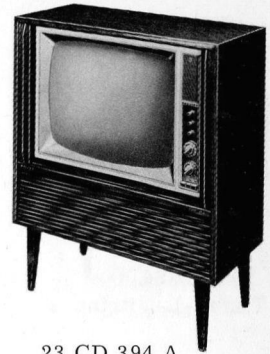

23 CD 394 A
Tizian-Automatic-Truhe

Bestell-Nr.	Netto-Preis DM	Bezeichnung	Bestell-Nr.	Netto-Preis DM
4822 124 70083	12,50	Netz-Elko	4822 124 70083	12,50
C 101 AD/A56K	1,50	Booster-Kondensator	C 101 AD/A56K	1,50
E 098 AL/18F17	3,40	Lautstärkeregler	E 098 AL/18F17	3,40
4822 101 20116	1,75	Helligkeitsregler	4822 101 20116	1,75
4812 101 27007	1,80	Kontrastregler	4812 101 27007	1,80
KR 163 01	14,30	Ton-Diskr. -Einheit	KR 163 01	14,30
KR 163 02	14,30	Video-Gleichr. -Einh.	KR 163 02	14,30
4822 240 10003	17,10	Lautsprecher	4822 240 20042	15,55
4812 150 17056	22,80	Ablenkeinheit	4812 150 17056	22,80
4812 140 17064	26,60	Zeilentrafo	4812 140 17064	26,60
4812 140 27002	10, --	Vert. -Ausgangstrafo	4812 140 27002	10, --
WE 151 98	9,60	Tonausgangstrafo	WE 151 98	9,60
HA 362 55	*)	UHF-Kanalwähler	HA 362 55	*)
4812 210 47057	*)	VHF-Kanalwähler	4812 210 47057	*)
KR 728 78	10, --	Bildmaske	KR 728 78	10, --
KR 728 64	1,20	Knopf f. VHF-Kanalw.	KR 728 64	1,20
KR 728 65	-,40	Knopf f. UHF-Abst.	KR 728 65	-,40
KR 363 60	-,25	Bedienungsknopf	KR 363 60	-,25
KR 186 64	9,50	Tastensatz	KR 186 64	9,50
HA 713 74	-,60	Knopf f. Tastensatz	HA 713 74	-,60
KR 210 13	7,50	Grob-Feintrieb-UHF	KR 210 13	7,50

*) Sonderpreis gegen Rückgabe eines defekten Kanalwählers gleicher Type.

Fernsehgeräte 1964/65

Spezial-Ersatzteile

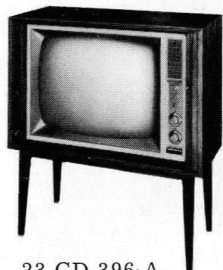

23 CD 396 A
Tizian-L-Vitrine

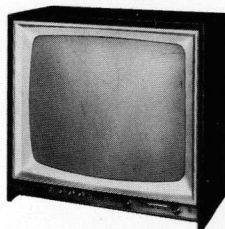

23 TD 400 A
Tizian-Luxus

Bestell-Nr.	Netto-Preis DM	Bezeichnung	Bestell-Nr.	Netto-Preis DM
4822 124 70083	12,50	Netz-Elko	NC 1504 R/ 100+100+50	9,60
C 101 AD/A56K	1,50	Booster-Kondensator	C 101 AD/A56K	1,50
E 098 AL/18F17	3,40	Lautstärkeregl.	E 098 AL/18F17	3,40
4822 101 20116	1,75	Helligkeitsregler	4822 101 20116	1,75
4812 101 27007	1,80	Kontrastregler	4812 101 27007	1,80
--	--	Ton-Diskr. -Einheit	KR 163 01	14,30
KR 163 01	14,30	" " " , geprintet	--	--
WE 080 69	11,40	Video-Gleichr. -Einheit	4812 150 27001	11,40
KR 163 02	14,30	" " " , geprintet	--	--
4822 240 10007	17,10	Lautsprecher	4822 240 10007	17,10
4822 240 30013	11,40	Lautsprecher	--	--
4812 150 17056	22,80	Ablenkeinheit	4812 150 17056	22,80
4812 140 17064	26,60	Zeilenstrafo	4812 140 17065	20,90
4812 140 27002	10,--	Vert. -Ausgangstrafo	4812 140 27002	10,--
WE 151 98	9,60	Tonausgangstrafo	4812 140 47001	11,40
HA 362 55	*)	UHF-Kanalwähler	4812 210 57058	*)
4812 210 47057	*)	VHF-Kanalwähler	4812 210 47059	*)
KR 728 78	10,--	Bildmaske	3112 248 00220	17,10
--	--	Rückw. kpl. o. Printpl.	4812 438 27001	22,80
KR 728 64	1,20	Knopf f. VHF-Kanalw.	3112 214 00070	1,--
KR 728 65	-,40	Knopf f. UHF-Abst.	--	--
KR 363 60	-,25	Bedienungsknopf	3112 214 00080	1,20
KR 186 64	9,50	Tastensatz	3112 218 40020	11,40
HA 713 74	-,60	Knopf f. Tastensatz	--	--
--	--	Knopf f. Tastensatz U	HA 713 85	-,30
--	--	Knopf f. Tastensatz N	HA 713 83	-,30
--	--	Knopf f. Tastensatz V	HA 713 84	-,30
--	--	UHF-KW-Antrieb	3112 248 00080	7,50

*) Sonderpreis gegen Rückgabe eines defekten Kanalwählers gleicher Type.

Fernsehgeräte 1964/65

Spezial-Ersatzteile



23 TD 395 A
Krefeld-Luxus

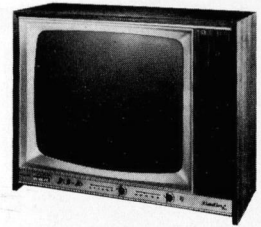

23 TD 402 A
Aladin-Luxus

Bestell-Nr.	Netto-Preis DM	Bezeichnung	Bestell-Nr.	Netto-Preis DM
4822 124 70083	12, 50	Netz-Elko	NC 1504 R/ 100+100+50	9, 60
C 101 AD/A56K	1, 50	Booster-Kondensator	C 101 AD/A56K	1, 50
E 098 AL/18F17	3, 40	Lautstärkeregler	E 098 AL/18F17	3, 40
4822 101 20116	1, 75	Helligkeitsregler	4822 101 20116	1, 75
4812 101 27007	1, 80	Kontrastregler	4812 101 27007	1, 80
KR 163 01	14, 30	Ton-Diskr. -Einheit	KR 163 01	14, 30
KR 163 02	14, 30	Video-Gleichr. -Einh.	4812 150 27001	11, 40
4822 240 10003	17, 10	Lautsprecher	4812 240 27009	12, 90
4822 240 30013	11, 40	Lautsprecher	--	--
4812 150 17056	22, 80	Ablenkeinheit	4812 150 17056	22, 80
4812 140 17064	26, 60	Zeilentrafo	4812 140 17065	20, 90
4812 140 27002	10, --	Vert. -Ausgangstrafo	4812 140 27002	10, --
WE 151 98	9, 60	Tonausgangstrafo	4812 140 47001	11, 40
4812 210. 57058	*)	UHF-Kanalwähler	4812 210 57058	*)
4812 210 47057	*)	VHF-Kanalwähler	4812 210 47059	*)
4812 451 77017	9, 50	Bildmaske	3112 248 00250	30, 40
--	--	Rückwand	4812 438 27001	22, 80
KR 728 64	1, 20	Knopf f. VHF-Kanalw.	3112 214 00070	1, --
3112 238 00020	-, 40	Knopf f. UHF-Abst.	--	--
--	--	Tastenkopf N	HA 713 78	-, 75
3112 238 00000	-, 50	Bedienungsknopf	3112 214 00080	1, 20
3112 218 40030	14, --	Tastensatz	3112 218 40020	11, 40
--	--	Tastenkopf U	HA 713 85	-, 30
--	--	Knopf f. Tastensatz V	HA 713 84	-, 30
--	--	UHF-KW-Antrieb	3112 248 00080	7, 50
A3 687 77	22, 80	UHF-Druckasteneinh.	--	--

*) Sonderpreis gegen Rückgabe eines defekten Kanalwählers gleicher Type.

Fernsehgeräte 1964/65

Spezial-Ersatzteile

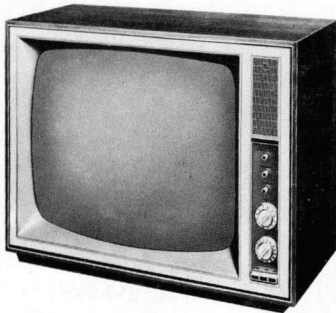

23 TD 396 A
Rembrandt-Automatic

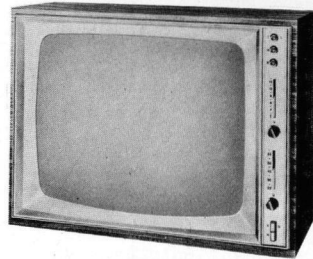

23 TD 403 A
Tizian-Luxus-AS

Bestell-Nr.	Netto-Preis DM	Bezeichnung	Bestell-Nr.	Netto-Preis DM
4822 124 70083	12,50	Netz-Elko	NC 1504 R/ 100+100+50	9,60
--	--	Netz-Elko	NC 1504S/200	6,--
C 101 AD/A56K	1,50	Booster-Kondensator	4822 121 30003	1,50
E 098 AL/18F17	3,40	Lautstärkeregler	E 098 AL/18F17	3,40
4822 101 20116	1,75	Helligkeitsregler	4822 101 20116	1,75
4812 101 27007	1,80	Kontrastregler	4812 101 27007	1,80
KR 163 01	14,30	Ton-Diskr. -Einheit	KR 163 01	14,30
KR 163 02	14,30	Video-Gleichr.-Einh.	4812 150 27001	11,40
4822 240 10003	17,10	Lautsprecher	4822 240 10007	17,10
4822 240 30013	11,40	Lautsprecher	--	--
4812 150 17056	22,80	Ablenkeinheit	4812 150 17056	22,80
4812 140 17064	26,60	Zeilentrafo	4812 140 17065	20,90
4812 140 27002	10,--	Vert.-Ausgangstrafo	4812 140 27002	10,--
WE 151 98	9,60	Tonausgangstrafo	4812 140 47001	11,40
4812 210 47057	*)	VHF-Kanalwähler	4812 210 47059	*)
HA 362 55	*)	UHF-Kanalwähler	4812 210 57058	*)
KR 728 78	10,--	Maskenrahmen, kpl.	3112 248 00290	17,10
--	--	Rückwand	4812 438 27001	22,80
KR 210 13	7,50	Grob-Feinantr. UHF	--	--
KR 728 64	1,20	Knopf f. VHF-Kanalw.	3112 214 00120	1,80
KR 728 65	-,40	Knopf f. UHF-Kanalw.	3112 214 00130	1,60
KR 363 60	-,25	Bedienungsknopf	3112 214 00080	1,20
KR 186 64	9,50	Tastensatz	3112 218 40040	5,40
HA 713 74	-,60	Knopf f. Tastensatz	--	--

*) Sonderpreis gegen Rückgabe eines defekten Kanalwählers gleicher Type.

Fernsehgeräte 1965/66

Spezial-Ersatzteile

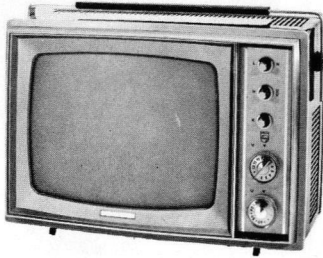

11 TD 522 A
Fernseh-Philetta

Bezeichnung	Bestell-Nr.	Netto-Preis DM
Netz-Elko	4812 124 77001	10,50
Booster-Kondensator	4822 120 50143	-,80
Lautstärkeregler	E 098 AL/18F25	3,40
Helligkeitsregler	E 098 AL/18F15	3,40
Kontrastregler	E 098 BG/18F37	1,80
Ton-Diskr. -Einheit	4822 210 20044	15,20
Video-Gleichr. -Einheit	3112 208 50190	11,40
Lautsprecher	4812 240 27001	12,90
Ablenkeinheit	4812 150 17058	23,80
Zeilentrafo	4812 140 17066	30,40
Vertikal-Ausgangstrafo	3122 108 30790	13,--
Tonausgangstrafo	3122 108 30820	9,--
VHF-Kanalwähler	4812 210 47059	*)
UHF-Kanalwähler	4812 210 57058	*)
Maske, kompl.	3112 248 00410	24,70
Gehäuse, kompl.	4812 431 17001	34,20
Rückwand, kompl.	3112 248 00420	19,90
Skalenknopf für VHF	3112 238 00050	-,80
Feinreglerknopf für VHF	3112 238 00030	1,20
Skalenknopf für UHF	3112 205 00070	-,80
Knopf für UHF	3112 238 00060	1,--
Bedienungsknopf	3112 214 00230	1,50
Teleskopantenne	4822 303 30034	8,--

*) Sonderpreis gegen Rückgabe eines defekten Kanalwählers gleicher Type.

Fernsehgeräte 1965/66

Spezial-Ersatzteile



23 CD 397 A
Leonardo-Vitrine

Bezeichnung	Bestell-Nr.	Netto-Preis DM
Netz-Elko	4822 124 70083	12, 50
Booster-Kondensator	C 101 AD/A56K	1, 50
Lautstärkereglер	E 098 AL/18F17	3, 40
Helligkeitsregler	4822 101 20116	1, 75
Kontrastregler	4812 101 27007	1, 80
Ton-Diskr. -Einheit	KR 163 01	14, 30
Video-Gleichr. -Einheit	KR 163 02	14, 30
Lautsprecher	4812 240 27006	14, 30
Lautsprecher	4822 240 30013	11, 40
Ablenkeinheit	4812 150 17056	22, 80
Zeilentrafo	4812 140 17064	26, 60
Vertikal-Ausgangstrafo	4812 140 27002	10, --
Tonausgangstrafo	WE 151 98	9, 60
VHF-Kanalwähler	4812 210 47057	*)
UHF-Kanalwähler	4812 210 57058	*)
Maskenrahmen, kompl.	3112 234 00120	10, --
Rückwand	3112 254 00040	14, 30
Knopf f. VHF-Kanalwähler	KR 728 64	1, 20
Knopf f. UHF-Abstimmung	3112 238 00020	-, 40
VHF-Skala mit Hohlachse	3112 248 00010	3, 45
Bedienungsknopf	3112 214 00220	1, --
Tastensatz	3112 218 40030	14, --
UHF-Druckasteneinheit	4812 210 57003	80, 75

*) Sonderpreis gegen Rückgabe eines defekten Kanalwählers gleicher Type.

Fernsehgeräte 1965/66

Spezial-Ersatzteile

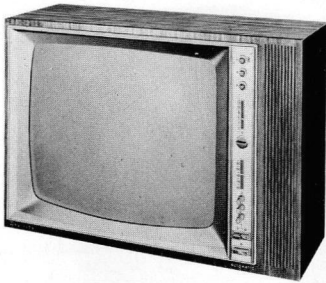

23 TD 401 A
Leonardo

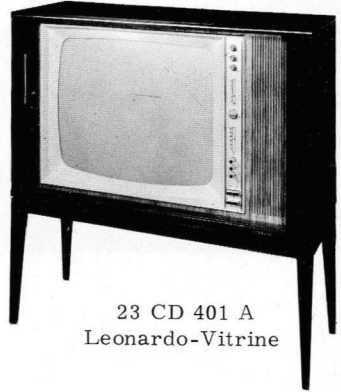

23 CD 401 A
Leonardo-Vitrine

Bestell-Nr.	Netto-Preis DM	Bezeichnung	Bestell-Nr.	Netto-Preis DM
NC 1504 R/ 100+100+50	9, 60	Netz-Elko	NC 1504 R/ 100+100+50	9, 60
NC 1504 S/200	6, --	Netz-Elko	NC 1504 S/200	6, --
4822 121 30003	1, 50	Booster-Kondensator	4822 121 30003	1, 50
E 098 AL/18F17	3, 40	Lautstärkereglер	E 098 AL/18F17	3, 40
4822 101 20116	1, 75	Helligkeitsregler	4822 101 20116	1, 75
4812 101 27007	1, 80	Kontrastregler	4812 101 27007	1, 80
KR 163 01	14, 30	Ton-Diskr. -Einheit	KR 163 01	14, 30
4812 150 27001	11, 40	Video-Gleichr. Einh.	4812 150 27001	11, 40
4812 240 27004	12, 70	Lautsprecher	4822 240 10007	17, 10
4812 150 17056	22, 80	Ablenkeinheit	4812 150 17056	22, 80
4812 140 17065	20, 90	Zeilentrafo	4812 140 17065	20, 90
4812 140 27002	10, --	Vert. -Ausgangstrafo	4812 140 27002	10, --
4812 140 47001	11, 40	Tonausgangstrafo	4812 140 47001	11, 40
4812 210 47059	*)	VHF-Kanalwähler	4812 210 47059	*)
4812 210 57058	*)	UHF-Kanalwähler	4812 210 57058	*)
3112 248 00450	17, 10	Maskenrahmen, kpl.	3112 248 00450	17, 10
4812 438 27001	22, 80	Rückwand	4812 438 27001	22, 80
3112 223 00020	1, 20	Rückwand-Seitenteil	3112 223 00060	1, 80
3112 248 00430	2, 40	Knopf f. VHF-Kw.	3112 248 00430	2, 40
3112 238 00040	-, 90	Knopf f. UHF-Kw.	3112 238 00040	-, 90
3112 214 00080	1, 20	Bedienungsknopf	3112 214 00080	1, 20
3112 218 40050	3, 60	Tastensatz Netz	3112 218 40050	3, 60
3112 218 40060	4, 50	Tastensatz VHF/UHF	3112 218 40060	4, 50
4812 210 57002	81, --	UHF-Druckkasteneinh.	4812 210 57002	81, --

*) Sonderpreis gegen Rückgabe eines defekten Kanalwählers gleicher Type.

Fernsehgeräte 1965/66

Spezial-Ersatzteile

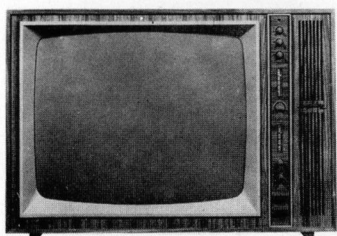

23 TD 404 A
Krefeld-Luxus

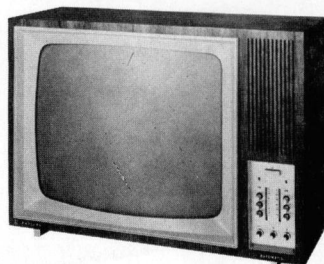

23 TD 405 A
Leonardo-Luxus

Bestell-Nr.	Netto-Preis DM	Bezeichnung	Bestell-Nr.	Netto-Preis DM
NC 1504 R/ 100+100+50	9,60	Netz-Elko	NC 1504 R/ 100+100+50	9,60
NC 1504 S/200	6,--	Netz-Elko	NC 1504 S/200	6,--
4822 121 30003	1,50	Booster-Kondensator	4822 121 30003	1,50
E 098 AL/18F17	3,40	Lautstärkereger	E 098 AL/18F17	3,40
4822 101 20116	1,75	Helligkeitsregler	4822 101 20116	1,75
4812 101 27007	1,80	Kontrastregler	4812 101 27007	1,80
KR 163 01	14,30	Ton-Diskr. -Einheit	KR 163 01	14,30
4812 150 27001	11,40	Video-Gleichr. -Einh.	4812 150 27001	11,40
4822 240 10007	17,10	Lautsprecher	4812 240 27003	12,90
4822 240 30013	11,40	Lautsprecher	--	--
4812 150 17056	22,80	Ablenkeinheit	4812 150 17056	22,80
4812 140 17065	20,90	Zeilentrafo	4812 140 17065	20,90
4812 140 27002	10,--	Vert. -Ausgangstrafo	4812 140 27002	10,--
4812 140 47001	11,40	Tonausgangstrafo	4812 140 47001	11,40
4812 210 47059	*)	VHF-Kanalwähler	4812 210 47061	*)
4812 210 57058	*)	UHF-Kanalwähler	4812 210 57058	*)
4812 451 77017	9,50	Maskenrahmen, kpl.	3112 234 00160	10,--
4812 438 27001	22,80	Rückwand	4812 438 27001	22,80
3112 223 00030	-,90	Rückwand-Seitenteil	3112 274 01460	4,70
3112 248 00430	2,40	Knopf f. VHF-Kanalw.	--	--
3112 238 00040	-,90	Drucktaste UHF-Kw.	--	--
3112 218 40090	6,--	Tastensatz VHF/UHF	3112 214 00320	1,--
3112 214 00080	1,20	Bedienungsknopf	3112 214 00310	1,60
3112 218 40050	3,60	Tastensatz Netz	3112 218 40130	4,--
--	--	VHF-Drucktasteneinh.	4812 210 47002	105,--
4812 210 57002	81,--	UHF-Drucktasteneinh.	4812 210 57002	81,--

*) Sonderpreis gegen Rückgabe eines defekten Kanalwählers gleicher Type.

Fernsehgeräte 1965/66

Spezial-Ersatzteile

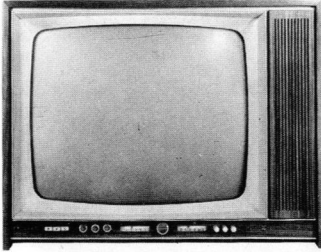

23 TD 406 A
Aladin-Luxus

Bezeichnung	Bestell-Nr.	Netto-Preis DM
Netz-Elko	NC 1504 R/ 100+100+50	9,60
Netz-Elko	NC 1504 S/200	6,--
Booster-Kondensator	4822 121 30003	1,50
Lautstärkeregler	E 098 AL/18F17	3,40
Helligkeitsregler	4822 101 20116	1,75
Kontrastregler	4812 101 27007	1,80
Ton-Diskr.-Einheit	KR 163 01	14,30
Video-Gleichr. -Einh.	4812 150 27001	11,40
Lautsprecher	4812 240 27004	12,70
Ablenkeinheit	4812 150 17056	22,80
Zeilenrafo	4812 140 17065	20,90
Vert. -Ausgangstrafo	4812 140 27002	10,--
Tonausgangstrafo	4812 140 47001	11,40
VHF-Kanalwähler	4812 210 47059	*)
UHF-Kanalwähler	4812 210 57058	*)
Maskenrahmen, kpl.	3112 248 00650	26,60
Rückwand	4812 438 27001	22,80
Rückwand-Seitenteil	3112 223 00010	-,90
Knopf f. VHF-Kw.	3112 214 00070	1,--
Knopf f. UHF-Kw.	3112 238 00020	-,40
Bedienungsknopf	3112 214 00080	1,20
Tastensatz	3112 218 40120	7,50
UHF-Druckasteneinheit	4812 210 57002	81,--

*) Sonderpreis gegen Rückgabe eines defekten Kanalwählers gleicher Type.

Fernsehgeräte 1965/66

Spezial-Ersatzteile

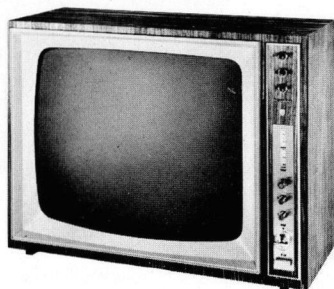

23 TD 410 A
Tizian-AS

Bezeichnung	Bestell-Nr.	Netto-Preis DM
Netz-Elko	NC 1504 R/ 100 +100+50	9, 60
Netz-Elko	NC 1504 S/200	6, --
Booster-Kondensator	4822 121 30003	1, 50
Lautstärkeregler	E 098 AL/18F17	3, 40
Helligkeitsregler	4822 101 20116	1, 75
Kontrastregler	4812 101 27007	1, 80
Ton-Diskr. -Einheit	KR 163 01	14, 30
Video-Gleichr. -Einheit	4812 150 27001	11, 40
Lautsprecher	4822 240 10007	17, 10
Ablenkeinheit	4812 150 17056	22, 80
Zeilentrafo	4812.140 17065	20, 90
Vertikal-Ausgangstrafo	4812 140 27002	10, --
Tonausgangstrafo	4812 140 47001	11, 40
VHF-Kanalwähler	4812 210 47059	*)
UHF-Kanalwähler	4812 210 57058	*)
Maskenrahmen, kompl.	3112 234 00180	9, 60
Rückwand	4812 438 27001	22, 80
Rückwand-Abschlußleiste	3112 274 01730	2, --
Knopf f. VHF-Kanalwähler	4812 412 37002	4, 70
Knopf f. VHF-Abstimmung	3112 238 00140	1, 60
Knopf f. UHF-Kanalwähler	3112 214 00360	1, 60
Bedienungsknopf	3112 214 00460	1, 60
Tastensatz Netz	3112 218 40140	4, --
Tastensatz VHF/UHF	3112 218 40150	5, 40

*) Sonderpreis gegen Rückgabe eines defekten Kanalwählers gleicher Type.

Fernsehgeräte 1965/66

Spezial-Ersatzteile

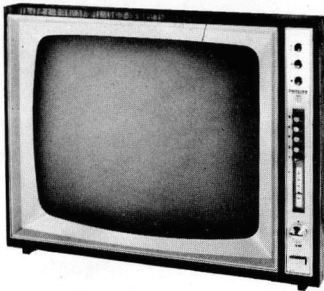

23 TD 411 A
Leonardo

Bezeichnung	Bestell-Nr.	Netto-Preis DM
Netz-Elko	NC 1504 R/ 100+100+50	9,60
Netz-Elko	NC 1504 S/200	6,--
Booster-Kondensator	4822 121 30003	1,50
Lautstärkeregler	E 098 AL/18F17	3,40
Helligkeitsregler	4822 101 20116	1,75
Kontrastregler	4812 101 27007	1,80
Ton-Diskr. -Einheit	KR 163 01	14,30
Video-Gleichr. -Einheit	4812 150 27001	11,40
Lautsprecher	4822 240 10007	17,10
Ablenkeinheit	4812 150 17056	22,80
Zeilenstrafo	4812 140 17065	20,90
Vertikal-Ausgangstrafo	4812 140 27002	10,--
Tonausgangstrafo	4812 140 47001	11,40
VHF-Kanalwähler	4812 210 47059	*)
UHF-Kanalwähler	4812 210 57058	*)
Maskenrahmen, kompl.	3112 234 00200	6,80
Rückwand	4812 438 27001	22,80
Knopf f. VHF-Kanalwähler	3112 238 00130	2,70
Knopf f. VHF-Abstimmung	3112 238 00110	1,20
Knopf f. UHF-Kanalwähler	3112 214 00400	1,--
Knopf f. VHF/UHF	4812 410 37001	1,--
Bedienungsknopf	4812 413 37016	1,60
Tastensatz Netz	3112 218 40140	4,--
UHF-Druckasteneinheit	HA 352 52	81,--

*) Sonderpreis gegen Rückgabe eines defekten Kanalwählers gleicher Type.

Fernsehgeräte 1965/66

Spezial-Ersatzteile

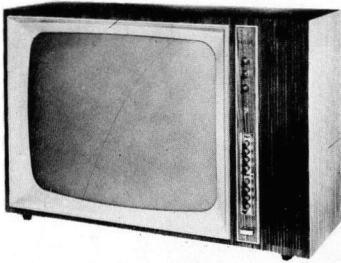

23 TD 514 A
Krefeld-Luxus

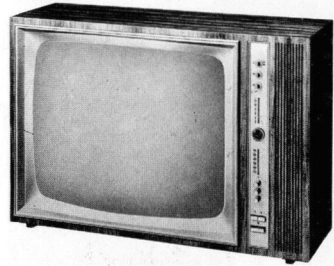

25 TD 401 A
Michelangelo

Bestell-Nr.	Netto-Preis DM	Bezeichnung	Bestell-Nr.	Netto-Preis DM
4822 124 40046	10, 50	Netz-Elko	NC 1504 R/ 100 +100+50	9, 60
--	--	Netz-Elko	NC 1504 S/200	6, --
4822 121 30003	1, 50	Booster-Kondensator	4822 121 30003	1, 50
E 098 AL/18F17	3, 40	Lautstärkeregl.	E 098 AL/18F17	3, 40
4812 101 27002	1, 80	Helligkeitsregler	4822 101 20116	1, 75
4812 101 27007	1, 80	Kontrastregler	4812 101 27007	1, 80
4822 210 20044	15, 20	Ton-Diskr.-Einheit	KR 163 01	14, 30
4812 150 27001	11, 40	Video-Gleichr. - Einh.	4812 150 27001	11, 40
4812 240 27004	12, 70	Lautsprecher	4822 240 10007	17, 10
--	--	Lautsprecher	4822 240 30013	11, 40
4812 150 17056	22, 80	Ablenkeinheit	4812 150 17056	22, 80
4812 140 17065	20, 90	Zeilentrafo	4812 140 17065	20, 90
4812 140 27001	13, 30	Vert. -Ausgangstrafo	4812 140 27002	10, --
4812 140 47001	11, 40	Tonausgangstrafo	4812 140 47001	11, 40
4812 210 47061	*)	VHF-Kanalwähler	4812 210 47061	*)
4812 210 57058	*)	UHF-Kanalwähler	4812 210 57058	*)
3112 234 00180	9, 60	Maskenrahmen, kpl.	3112 234 00100	10, --
4812 438 27001	22, 80	Rückwand	4812 438 27001	22, 80
3112 223 00100	-, 90	Rückwand-Seitenteil	3112 223 00040	-, 90
--	--	Knopf f. VHF-Kw.	3112 248.00430	2, 40
--	--	Knopf f. UHF-Kw.	3112 238 00040	-, 90
3112 214 00400	1, --	Knopf f. Kanalwähler	--	--
4812 413 37016	1, 60	Bedienungsknopf	3112 214 00080	1, 20
3112 218 40140	4, --	Tastensatz Netz	3112 218 40050	3, 60
--	--	Tastensatz VHF/UHF	3112 218 40060	4, 50
4812 210 47003	185, --	VHF/UHF-Druck- tasteneinheit	--	--
--	--	UHF-Drucktasteneinh.	4812 210 57002	81, --

*) Sonderpreis gegen Rückgabe eines defekten Kanalwählers gleicher Type.

Fernsehgeräte 1965/66

Spezial-Ersatzteile

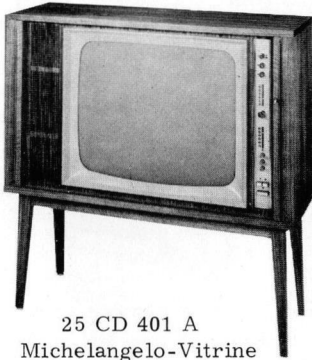

25 CD 401 A
Michelangelo-Vitrine

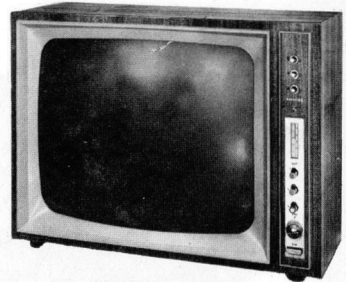

25 TD 410 A
Michelangelo-Spezial

Bestell-Nr.	Netto-Preis DM	Bezeichnung	Bestell-Nr.	Netto-Preis DM
NC 1504 R/ 100+100+50	9,60	Netz-Elko	NC 1504 R/ 100+100+50	9,60
NC 1504 S/200	6,--	Netz-Elko	NC 1504 S/200	6,--
4822 121 30003	1,50	Booster-Kondensator	4822 121 30003	1,50
E 098 AL/18F17	3,40	Lautstärkeregl.	E 098 AL/18F17	3,40
4822 101 20116	1,75	Helligkeitsregler	4822 101 20116	1,75
4812 101 27007	1,80	Kontrastregler	4812 101 27007	1,80
KR 163 01	14,30	Ton-Diskr. -Einheit	KR 163 01	14,30
4812 150 27001	11,40	Video-Gleichr. Einh.	4812 150 27001	11,40
4822 240 20039	14,70	Lautsprecher	4822 240 10007	17,10
4812 150 17056	22,80	Ablenkeinheit	4812 150 17056	22,80
4812 140 17065	20,90	Zeilentrafo	4812 140 17065	20,90
4812 140 27002	10,--	Vert. -Ausgangstrafo	4812 140 27002	10,--
4812 140 47001	11,40	Tonausgangstrafo	4812 140 47001	11,40
4812 210 47061	*)	VHF-Kanalwähler	4812 210 47061	*)
4812 210 57058	*)	UHF-Kanalwähler	4812 210 57058	*)
3112 234 00100	10,--	Maskenrahmen, kpl.	3112 234 00230	8,20
4812 438 27001	22,80	Rückwand	4812 438 27001	22,80
3112 223 00070	1,20	Rückwand-Seitenteil	--	--
--	--	Rückw. -Anschlußleiste	3112 274 01950	3,40
3112 248 00430	2,40	Knopf f. VHF-Kw.	4812 412 37002	4,70
--	--	Knopf f. VHF-Abst.	3112 238 00140	1,60
3112 238 00040	-,90	Knopf f. UHF-Kw.	3112 214 00360	1,60
3112 214 00080	1,20	Bedienungsknopf	3112 214 00460	1,60
3112 218 40050	3,60	Tastensatz Netz	3112 214 00370	1,--
3112 218 40060	4,50	Tastensatz VHF/UHF	3112 218 40150	5,40
4812 210 57002	81,--	UHF-Druckasteneinh.	--	--

*) Sonderpreis gegen Rückgabe eines defekten Kanalwählers gleicher Type.

Fernsehgeräte 1966/67

Spezial-Ersatzteile

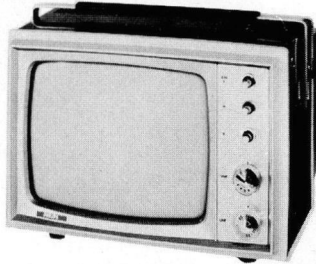

11 TD 525 A
Fernseh-Philetta

Bezeichnung	Bestell-Nr.	Netto-Preis DM
Netz-Elko	4812 124 77001	10,50
Booster-Kondensator	4822 120 50143	-,80
Lautstärkeregler	E 098 AL/18F25	3,40
Helligkeitsregler	E 098 AL/18F15	3,40
Kontrastregler	E 098 BG/18F37	1,80
Ton-Diskr.-Einheit	4822 210 20044	15,20
Video-Gleichr.-Einheit	3112 208 50190	11,40
Lautsprecher	4812 240 27001	12,90
Ablenkeinheit	4812 150 17058	23,80
Zeilentrafo	4812 140 17066	30,40
Vertikal-Ausgangstrafo	3122 108 30790	13,--
Tonausgangstrafo	3122 108 30820	9,--
UHF-Kanalwähler	4812 210 57058	*)
VHF-Kanalwähler	4812 210 47059	*)
Maskenrahmen, kpl.	3112 248 01100	22,80
Rückwand, kpl.	3112 248 00420	19,90
Bedienungsknopf, HKL	4812 413 37001	1,20
Gehäuse, kpl.	4812 431 17001	34,20
VHF-Skalenknopf, kpl.	4812 412 37002	4,70
VHF-Feinreglerknopf, kpl.	4812 413 97001	-,90
UHF-Knopf, kpl.	4812 412 17001	-,80
Skala im UHF-Knopf	4812 412 37001	2,70
Teleskopantenne	4822 303 30034	8,--

*) Sonderpreis gegen Rückgabe eines defekten Kanalwählers gleicher Type.

Fernsehgeräte 1966/67

Spezial-Ersatzteile

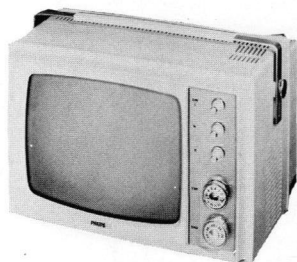

11 TD 525 A/06
Fernseh-Philetta (elfenbein)

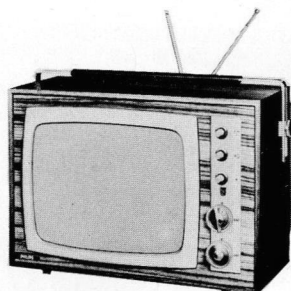

11 TD 530 A
Fernseh-Philetta SL

Bestell-Nr.	Netto-Preis DM	Bezeichnung	Bestell-Nr.	Netto-Preis DM
4812 124 77001	10,50	Netz-Elko	4812 124 77001	10,50
4822 120 50143	-,80	Booster-Kondensator	4822 120 50143	-,80
E 098 AL/18F25	3,40	Lautstärkeregler	E 098 AL/18F25	3,40
E 098 AL/18F15	3,40	Helligkeitsregler	E 098 AL/18F15	3,40
E 098 BG/18F37	1,80	Kontrastregler	E 098 BG/18F37	1,80
4822 210 20044	15,20	Ton-Diskr.-Einheit	4822 210 20044	15,20
3112 208 50190	11,40	Video-Gleichr.-Einh.	3112 208 50190	11,40
4812 240 27001	12,90	Lautsprecher	4812 240 27001	12,90
4812 150 17058	23,80	Ablenkeinheit	4812 150 17058	23,80
4812 140 17066	30,40	Zeilentrafo	4812 140 17066	30,40
3122 108 30790	13,--	Vert.-Ausgangstrafo	3122 108 30790	13,--
3122 108 30820	9,--	Tonausgangstrafo	3122 108 30820	9,--
4812 210 57058	*)	UHF-Kanalwähler	4812 210 57058	*)
4812 210 47059	*)	VHF-Kanalwähler	4812 210 47059	*)
3112 248 01510	22,80	Maskenrahmen, kpl.	3112 248 01440	17,10
3112 248 01520	19,90	Rückwand, kpl.	4812 438 17004	20,--
4812 413 37002	1,60	Bedienungsknopf, HKL	3112 214 00460	1,60
3112 248 01500	34,20	Gehäuse, kpl.	3112 203 01180	53,20
3112 238 00160	3,60	VHF-Skalenknopf, kpl.	4812 412 37002	4,70
4812 413 97001	-,90	VHF-Feinreglerknopf	4812 413 97001	-,90
4812 412 17001	-,80	UHF-Knopf, kpl.	4812 412 17001	-,80
3112 274 03130	1,80	Skala im UHF-Knopf	3112 274 02840	1,60
4822 303 30034	8,--	Teleskopantenne	4822 303 30034	8,--

*) Sonderpreis gegen Rückgabe eines defekten Kanalwählers gleicher Type.

Fernsehgeräte 1966/67

Spezial-Ersatzteile

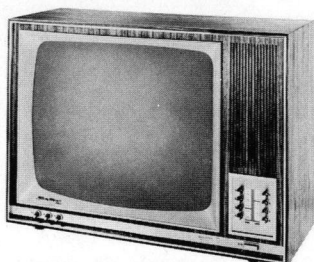

23 TD 512 A
Rembrandt-Luxus

Bezeichnung	Bestell-Nr.	Netto-Preis DM
Netz-Elko	4822 124 40046	10, 50
Booster-Kondensator	4822 121 30003	1, 50
Lautstärkereglер	4822 101 60004	3, 90
Helligkeitsregler	4812 101 27002	1, 80
Kontrastregler	4812 101 27007	1, 80
Ton-Diskr.-Einheit	4822 210 20044	15, 20
Video-Gleichr.-Einheit	4812 150 27001	11, 40
Lautsprecher	4812 240 27004	12, 70
Ablenkeinheit	4812 150 17056	22, 80
Zeilenstrafo	4812 140 17065	20, 90
Vertikal-Ausgangstrafo	4812 140 27001	13, 30
Tonausgangstrafo	4812 140 47001	11, 40
UHF-Kanalwähler	4812 210 57058	*)
VHF-Kanalwähler	4812 210 47061	*)
Maskenrahmen, kpl.	3112 234 00170	10, --
Rückwand	4812 438 27001	22, 80
Knopf für NetztaSte	3112 214 00440	1, 50
Bedienungsknopf, HKL	4812 413 37016	1, 60
Netz-Tastensatz	3112 218 40140	4, --
Druckstastenkнопf	3112 214 00400	1, --
Druckstasteneinheit VHF mit Kanalwähler	4812 210 47001	105, --
Druckstasteneinheit UHF mit Kanalwähler	4812 210 57003	80, 75

*) Sonderpreis gegen Rückgabe eines defekten Kanalwählers gleicher Type.

Fernsehgeräte 1967/68

Spezial-Ersatzteile

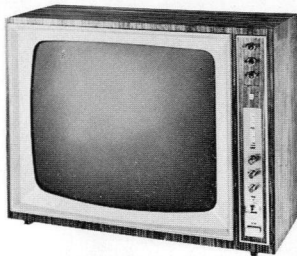

23 TD 510 A
Tizian



23 TD 513 A
Aachen

Bestell-Nr.	Netto-Preis DM	Bezeichnung	Bestell-Nr.	Netto-Preis DM
4822 124 40046	10, 50	Netz.-Elko	4822 124 40046	10, 50
4822 121 30003	1, 50	Booster-Kondensator	4822 121 30003	1, 50
4822 101 60004	3, 90	Lautstärkeregl.	4822 101 60004	3, 90
4812 101 27002	1, 80	Helligkeitsregler	4812 101 27002	1, 80
4812 101 27007	1, 80	Kontrastregler	4812 101 27007	1, 80
4822 210 20044	15, 20	Ton-Diskr.-Einheit	4822 210 20044	15, 20
4812 150 27001	11, 40	Video-Gleichr.-Einh.	4812 150 27001	11, 40
4822 240 10007	17, 10	Lautsprecher	4822 240 10007	17, 10
4812 150 17056	22, 80	Ablenkeinheit	4812 150 17056	22, 80
4812 140 17065	20, 90	Zeilentrafo	4812 140 17065	20, 90
4812 140 27001	13, 30	Vert.-Ausgangstrafo	4812 140 27001	13, 30
4812 140 47001	11, 40	Tonausgangstrafo	4812 140 47001	11, 40
4812 210 57058	*)	UHF-Kanalwähler	4812 210 57058	*)
4812 210 47059	*)	VHF-Kanalwähler	4812 210 47059	*)
3112 234 00180	9, 60	Maskenrahmen, kpl.	3112 248 01530	22, 80
4812 438 27001	22, 80	Rückwand ohne Print	4812 438 27001	22, 80
3112 214 00370	1, --	Knopf für Netzta.	4812 410 37001	1, --
3112 214 00460	1, 60	Bedienungsknopf, HKL	4812 413 37016	1, 60
3112 218 40150	5, 40	Tastensatz VHF/UHF	--	--
4812 412 37002	4, 70	Knopf f. VHF-Kw.	3112 238 00130	2, 70
3112 238 00140	1, 60	Knopf f. VHF-Feinabst.	3112 238 00110	1, 20
3112 214 00360	1, 60	Knopf f. UHF-Abst.	--	--
3112 218 40140	4, --	Netztastenschalter	3112 218 40140	4, --
--	--	Druckkasteneinheit kpl. mit UHF-Kw.	HA 352 52	81, --
--	--	Durckastenkopf	3112 214 00400	1, --

*) Sonderpreis gegen Rückgabe eines defekten Kanalwählers gleicher Type.

Fernsehgeräte 1966/67

Spezial-Ersatzteile

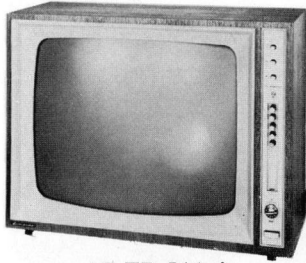

23 TD 511 A
Leonardo

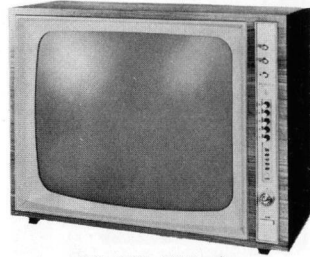

25 TD 511 A
Michelangelo

Bestell-Nr.	Netto-Preis DM	Bezeichnung	Bestell-Nr.	Netto-Preis DM
4822 124 40046	10, 50	Netz-Elko	4822 124 40046	10, 50
4822 121 30003	1, 50	Booster-Kondensator	4822 121 30003	1, 50
4822 101 60004	3, 90	Lautstärkeregl.	4822 101 60004	3, 90
4812 101 27002	1, 80	Helligkeitsregler	4812 101 27002	1, 80
4812 101 27007	1, 80	Kontrastregler	4812 101 27007	1, 80
4822 210 20044	15, 20	Ton-Diskr. -Einheit	4822 210 20044	15, 20
4812 150 27001	11, 40	Video-Gleichr. -Einh.	4812 150 27001	11, 40
4822 240 10007	17, 10	Lautsprecher 4 Ω	4822 240 10007	17, 10
4812 150 17056	22, 80	Ablenkeinheit	4812 150 17056	22, 80
4812 140 17065	20, 90	Zeilentrafo	4812 140 17065	20, 90
4812 140 27001	13, 30	Vert. -Ausgangstrafo	4812 140 27001	13, 30
4812 140 47001	11, 40	Tonausgangstrafo	4812 140 47001	11, 40
4812 210 57058	*)	UHF-Kanalwähler	4812 210 57058	*)
4812 210 47059	*)	VHF-Kanalwähler	4812 210 47059	*)
3112 234 00180	9, 60	Maskenrahmen, kpl. 00	3112 234 00230	8, 20
3112 234 00180	9, 60	Maskenrahmen, kpl. 06	3112 234 00230	8, 20
4812 438 27001	22, 80	Rückwand	4812 438 27001	22, 80
3112 238 00130	2, 70	Knopf f. VHF-Kw.	3112 238 00130	2, 70
4812 413 37016	1, 60	Bedienungsknopf, HKL	4812 413 37016	1, 60
3112 238 00110	1, 20	VHF-Feinabstimmkn.	3112 238 00110	1, 20
3112 214 00400	1, --	Druckstastknopf	3112 214 00400	1, --
4812 410 37001	1, --	Netzstastknopf	4812 410 37001	1, --
3112 218 40140	4, --	Netzschalter, kompl.	3112 218 40140	4, --
HA 352 52	81, --	kompl. Druckstasteneinh. 4+1 mit UHF-Kw.	HA 352 52	81, --

*) Sonderpreis gegen Rückgabe eines defekten Kanalwählers gleicher Type.

Fernsehgeräte 1966/67

Spezial-Ersatzteile

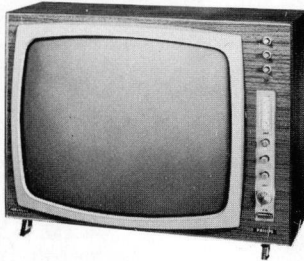

23 TD 520 A
Bellini

Bezeichnung	Bestell-Nr.	Netto-Preis DM
Netz-Elko	4822 124 40046	10,50
Booster-Kondensator	4822 121 30003	1,50
Lautstärkeregl. er	4822 101 60004	3,90
Helligkeitsregler	4812 101 27002	1,80
Kontrastregler	4812 101 27007	1,80
Ton-Diskr. -Einheit	4822 210 20044	15,20
Video-Gleichr. -Einheit	4812 150 27001	11,40
Lautsprecher 4 Ω	4822 240 10007	17,10
Ablenkeinheit	4812 150 17056	22,80
Zeilentrafo	4812 140 17065	20,90
Vertikal-Ausgangstrafo	4812 140 27001	13,30
Tonausgangstrafo	4812 140 47001	11,40
UHF-Kanalwähler	4812 210 57058	*)
VHF-Kanalwähler	4812 210 47059	*)
Maskenrahmen, kompl. f. 00	4812 451 77006	11,40
Maskenrahmen, kompl. f. 01	4812 451 77007	11,40
Maskenrahmen, kompl. f. 06	4812 451 77007	11,40
Rückwand	4812 438 27001	22,80
Knopf f. VHF-Kanalwähler	3112 238 00150	2,70
Bedienungsknopf, HKL	4812 413 37016	1,60
Knopf f. VHF-Abstimmung	3112 238 00110	1,20
Knopf f. UHF-Abstimmung	3112 214 00510	1,60
VHF/UHF-Umschalter	3112 218 40150	5,40
Netzschalter, kompl.	3112 218 40210	5,60

*) Sonderpreis gegen Rückgabe eines defekten Kanalwählers gleicher Type.

Fernsehgeräte 1966/67

Spezial-Ersatzteile

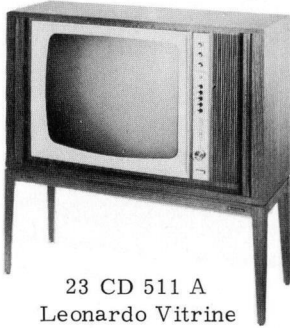

23 CD 511 A
Leonardo Vitrine

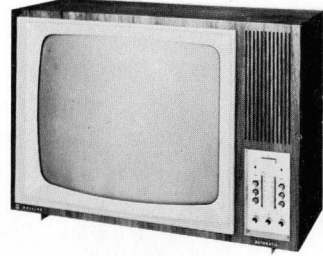

23 TD 515 A
Leonardo-Luxus

Bestell-Nr.	Netto-Preis DM	Bezeichnung	Bestell-Nr.	Netto-Preis DM
4822 124 40046	10, 50	Netz-Elko	4822 124 40046	10, 50
4822 121 30003	1, 50	Booster-Kondensator	4822 121 30003	1, 50
4822 101 60004	3, 90	Lautstärkeregler	4822 101 60004	3, 90
4812 101 27002	1, 80	Helligkeitsregler	4812 101 27002	1, 80
4812 101 27007	1, 80	Kontrastregler	4812 101 27007	1, 80
4822 210 20044	15, 20	Ton-Diskr.-Einheit	4822 210 20044	15, 20
4812 150 27001	11, 40	Video-Gleichr.-Einh.	4812 150 27001	11, 40
4822 240 10007	17, 10	Lautsprecher	4822 240 10007	17, 10
4812 150 17056	22, 80	Ablenkeinheit	4812 150 17056	22, 80
4812 140 17065	20, 90	Zeilentrafo	4812 140 17065	20, 90
4812 140 27001	13, 30	Vert.-Ausgangstrafo	4812 140 27001	13, 30
4812 140 47001	11, 40	Tonausgangstrafo	4812 140 47001	11, 40
4812 210 57058	*)	UHF-Kanalwähler	4812 210 57058	*)
4812 210 47059	*)	VHF-Kanalwähler	4812 210 47059	*)
3112 234 00180	9, 60	Maskenrahmen, kpl.	--	--
--	--	Maskenrahmen, 00,06	3112 234 00180	9, 60
--	--	Maskenrahmen, 01,07	3112 248 01530	22, 80
4812 438 27001	22, 80	Rückwand ohne Print	4812 438 27001	22, 80
4812 413 37016	1, 60	Bedienungsknopf, HKL	4812 413 37016	1, 60
HA 352 52	81, --	Druckasteneinheit kpl. mit UHF-Kanalwähler	4812 210 57002	81, --
--	--	Druckasteneinheit kpl. mit VHF-Kanalwähler	4812 276 67002	104, 50
3112 214 00400	1, --	Druckastenkнопf	3112 214 00400	1, --
3112 238 00130	2, 70	Knopf f. VHF-Kw.	--	--
3112 238 00110	1, 20	Knopf f. VHF-Feinabst.	--	--
4812 410 37001	1, --	Netzastenkнопf	--	--
--	--	Netzschalter kpl.	3112 218 40200	7, 50
3112 218 40140	4, --	Netzastensatz	--	--

*) Sonderpreis gegen Rückgabe eines defekten Kanalwählers gleicher Type.

Fernsehgeräte 1967/68

Spezial-Ersatzteile

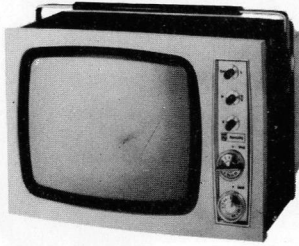

D 11 T 705
Fernseh-Philetta (grau)

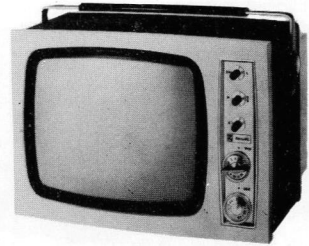

D 11 T 706
Fernseh-Philetta (beige)

Bestell-Nr.	Netto-Preis DM	Bezeichnung	Bestell-Nr.	Netto-Preis DM
4812 124 77001	10,50	Netz-Elko	4812 124 77001	10,50
4822 120 50143	-,80	Booster-Kondensator	4822 120 50143	-,80
E 098 AL/18F25	3,40	Lautstärkeregler	E 098 AL/18F25	3,40
E 098 AL/18F15	3,40	Helligkeitsregler	E 098 AL/18F15	3,40
E 098 BG/18F37	1,80	Kontrastregler	E 098 BG/18F37	1,80
4822 210 20044	15,20	Ton-Diskr. -Einheit	4822 210 20044	15,20
3112 208 50190	11,40	Video-Gleichr. -Einh.	3112 208 50190	11,40
4812 240 27001	12,90	Lautsprecher 4 Ω	4812 240 27001	12,90
4812 150 17058	23,80	Ablenkeinheit	4812 150 17058	23,80
4812 140 17066	30,40	Zeilentrafo	4812 140 17066	30,40
3122 108 30790	13,--	Vert. -Ausgangstrafo	3122 108 30790	13,--
3122 108 30820	9,--	Tonausgangstrafo	3122 108 30820	9,--
4812 210 57058	*)	UHF-Kanalwähler	4812 210 57058	*)
4812 210 47059	*)	VHF-Kanalwähler	4812 210 47059	*)
4812 451 47001	20,90	Maskenrahmen, kompl.	4812 451 47002	22,80
3112 248 00420	19,90	Rückwand, kompl.	3112 248 01520	19,90
4812 413 37001	1,20	Bedienungsknopf, HKL	4812 413 37002	1,60
4812 431 17001	34,20	Gehäuse kompl.	3112 248 01500	34,20
4812 412 37002	4,70	VHF-Skalenknopf, kpl.	3112 238 00160	3,60
4812 413 97001	-,90	VHF-Feinregl.knopf,kpl	4812 413 97001	-,90
4812 412 17001	-,80	UHF-Knopf, kompl.	4812 412 17001	-,80
4812 412 37001	2,70	Skala im UHF-Knopf	3112 274 03130	1,80
4822 303 30034	8,--	Teleskopantenne	4822 303 30034	8,--

*) Sonderpreis gegen Rückgabe eines defekten Kanalwählers gleicher Type.

Fernsehgeräte 1967/68

Spezial-Ersatzteile

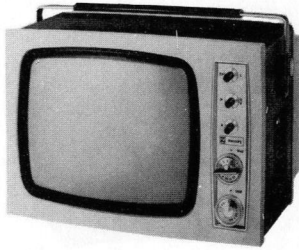

D 11 T 707
Fernseh-Philetta (holzfarben)

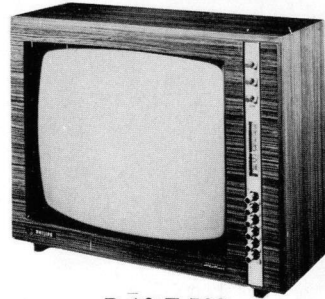

D 19 T 700
Raffael

Bestell-Nr.	Netto-Preis DM	Bezeichnung	Bestell-Nr.	Netto-Preis DM
4812 124 77001	10, 50	Netz-Elko	4822 124 40046	10, 50
4822 120 50143	-, 80	Booster-Kondensator	4822 121 30003	1, 50
E 098 AL/18F25	3, 40	Lautstärkeregler	4812 101 67001	3, 90
E 098 AL/18F15	3, 40	Helligkeitsregler	4812 101 27006	2, 70
E 098 BG/18F37	1, 80	Kontrastregler	4812 101 67003	3, 30
4822-210 20044	15, 20	Ton-Diskr. -Einheit	4822 210 20044	15, 20
3112 208 50190	11, 40	Video-Gleichr. -Einh.	4812 210 27001	11, 40
4812 240 27001	12, 90	Lautsprecher 4 Ω	4812 240 27001	12, 90
4812 150 17058	23, 80	Ablenkeinheit	4812 150 17056	22, 80
4812 140 17066	30, 40	Zeilenrafo	4812 140 17002	22, 80
3122 108 30790	13, --	Vert.-Ausgangstrafo	4812 140 27001	13, 30
3122 108 30820	9, --	Tonausgangstrafo	4812 140 47002	8, 20
4812 210 57058	*)	UHF-Kanalwähler	--	--
4812 210 47059	*)	VHF-Kanalwähler	--	--
--	--	Kanalwähler	4812 210 57001	*)
4812 451 47003	28, 50	Maskenrahmen, kompl.	--	--
--	--	Maskenrahmen, 02	4812 451 57001	27, --
--	--	Maskenrahmen, 06	4812 451 57002	27, --
4812 438 17004	20, --	Rückwand	4812 438 27002	14, 30
4812 413 37003	1, --	Bedienungsknopf, HKL	4812 413 37003	1, --
--	--	Stationstasten	4812 410 47002	1, --
4822 303 30034	8, --	Teleskopantenne	--	--
4812 412 37002	4, 70	VHF-Skalenknopf, kpl.	--	--
4812 413 97001	-, 90	VHF-Feinregl. knopf, kpl.	--	--
4812 412 17001	-, 80	UHF-Knopf, kompl.	--	--
4812 412 37001	2, 70	Skala im UHF-Knopf	--	--
--	--	Druckasteneinheit	4812 276 67001	31, 40
--	--	Bereichsanzeige-Ring	4812 454 17007	-, 30

*) Sonderpreis gegen Rückgabe eines defekten Kanalwählers gleicher Type.

Fernsehgeräte 1967/68

Spezial-Ersatzteile

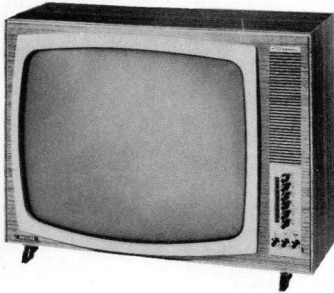

23 TD 530 A
Bremen

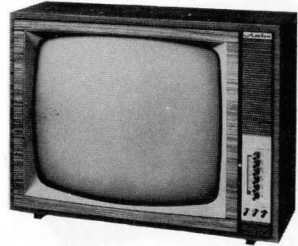

23 TD 532 A
Aachen

Bestell-Nr.	Netto-Preis DM	Bezeichnung	Bestell-Nr.	Netto-Preis DM
4822 124 40046	10,50	Netz-Elko	4822 124 40046	10,50
4822 121 30003	1,50	Booster-Kondensator	4822 121 30003	1,50
4812 101 77001	3,30	Lautstärkeregl. er	4812 101 77001	3,30
4812 101 27001	1,80	Helligkeitsregler	4812 101 27001	1,80
4812 101 67002	3,30	Kontrastregler	4812 101 67002	3,30
4822 210 20044	15,20	Ton-Ratiodetektoreinh.	4822 210 20044	15,20
4812 150 27001	11,40	Video-Gleichr. -Einh.	4812 150 27001	11,40
4812 240 27002	11,40	Lautsprecher	4812 240 27002	11,40
4812 150 17056	22,80	Ablenkeinheit	4812 150 17056	22,80
4812 140 17065	20,90	Zeilentrafo	4812 140 17065	20,90
4812 140 27001	13,30	Vert.Ausgangstrafo	4812 140 27001	13,30
4812 140 47001	11,40	Tonausgangstrafo	4812 140 47001	11,40
4812 210 57001	*)	Kanalwähler	4812 210 57001	*)
4812 451 77006	11,40	Maskenrahmen, 00	4812 451 77001	31,40
4812 451 77007	11,40	Maskenrahmen, 06	4812 451 77001	31,40
4812 438 27001	22,80	Rückwand	4812 438 27001	22,80
4812 413 37003	1, --	Bedienungsknopf, HKL	4812 413 37003	1, --
4812 410 47002	1, --	Stationstaste	4812 410 47002	1, --
4812 454 17007	-,30	Bereichsanzeigering	4812 454 17007	-,30
4812 276 67001	31,40	Drucktasteneinheit	4812 276 67001	31,40

*) Sonderpreis gegen Rückgabe eines defekten Kanalwählers gleicher Type.

Fernsehgeräte 1967/68

Spezial-Ersatzteile

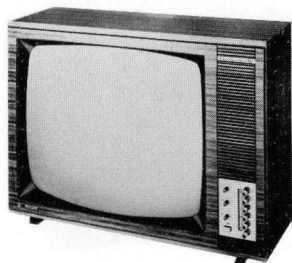

23 TD 550 A
Leonardo-SL

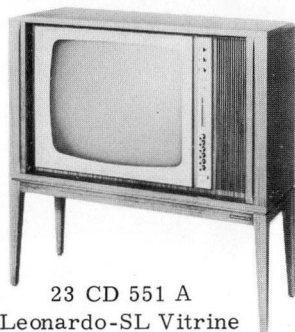

23 CD 551 A
Leonardo-SL Vitrine

Bestell-Nr.	Netto-Preis DM	Bezeichnung	Bestell-Nr.	Netto-Preis DM
4822 124 40046	10, 50	Netz-Elko	4822 124 40046	10, 50
4822 121 30003	1, 50	Booster-Kondensator	4822 121 30003	1, 50
4822 101 60004	3, 90	Lautstärkereglер	4812 101 67001	3, 90
4812 101 27002	1, 80	Helligkeitsregler	4812 101 27006	2, 70
4812 101 27007	1, 80	Kontrastregler	4812 101 27005	2, 70
4822 210 20044	15, 20	Ton-Ratiodetektoreinh.	4822 210 20044	15, 20
4812 150 27001	11, 40	Video-Gleichr. -Einh.	4812 150 27001	11, 40
4812 240 27002	11, 40	Lautsprecher	4812 240 27003	12, 90
4812 150 17056	22, 80	Ablenkeinheit	4812 150 17056	22, 80
4812 140 17065	20, 90	Zeilentrafo	4812 140 17065	20, 90
4812 140 27001	13, 30	Vert. -Ausgangstrafo	4812 140 27001	13, 30
4812 140 47001	11, 40	Tonausgangstrafo	4812 140 47001	11, 40
4812 210 57001	*)	Kanalwähler	4812 210 57001	*)
4812 451 77011	25, 70	Maskenrahmen, 00	4812 451 77012	8, 20
4812 451 77011	25, 70	Maskenrahmen, 06	4812 451 77012	8, 20
4812 438 27001	22, 80	Rückwand	4812 438 27001	22, 80
4812 410 47002	1, --	Stationstaste	4812 410 47002	1, --
4812 454 17007	-, 30	Bereichsanzeigering	4812 454 17007	-, 30
4812 410 47004	-, 90	Netztastenknopf	4812 410 27001	-, 75
4812 276 17002	2, 70	Netzschalter	4812 276 17002	2, 70
4812 276 67001	31, 40	Drucktasteneinheit	4812 276 67001	31, 40
4812 413 37003	1, --	Bedienungsknopf, HKL	4812 413 37016	1, 60

*) Sonderpreis gegen Rückgabe eines defekten Kanalwählers gleicher Type.

Fernsehgeräte 1967/68

Spezial-Ersatzteile

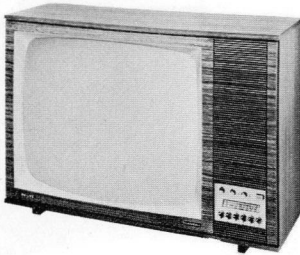

23 TD 554 A
Wetzlar

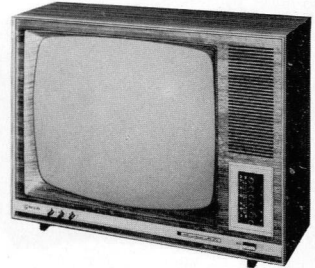

23 TD 562 A
Rembrandt-SL

Bestell-Nr.	Netto-Preis DM	Bezeichnung	Bestell-Nr.	Netto-Preis DM
4822 124 40046	10,50	Netz-Elko	4822 124 40046	10,50
4822 121 30003	1,50	Booster-Kondensator	4822 121 30003	1,50
4822 101 60004	3,90	Lautstärkeregl.	4822 101 60004	3,90
4812 101 27002	1,80	Helligkeitsregler	4812 101 27002	1,80
4812 101 27007	1,80	Kontrastregler	4812 101 47001	5,60
4822 210 20044	15,20	Ton-Diskr. -Einheit	4822 210 20044	15,20
4812 150 27001	11,40	Video-Gleichr. -Einh.	4812 150 27001	11,40
4812 240 27002	11,40	Lautsprecher	4812 240 27002	11,40
4812 150 17056	22,80	Ablenkeinheit	4812 150 17056	22,80
4812 140 17065	20,90	Zeilentrafo	4812 140 17065	20,90
4812 140 27001	13,30	Vert. -Ausgangstrafo	4812 140 27001	13,30
4812 140 47001	11,40	Tonausgangstrafo	4812 140 47001	11,40
4812 210 57001	*)	Kanalwähler	4812 210 57001	*)
4812 451 77008	22,80	Maskenrahmen, 00	4812 451 77004	17,10
4812 451 77009	22,80	Maskenrahmen, 06	4812 451 77004	17,10
4812 413 37016	1,60	Bedienungsknopf, HKL	4812 413 37003	1,--
4812 438 27001	22,80	Rückwand	4812 438 27001	22,80
4812 410 47005	1,80	Netzstastenkнопf	4812 410 37002	1,--
4812 276 17005	3,60	Netzschalter	4812 276 17002	2,70
4812 410 47003	1,20	Stationstaste	4812 410 47001	-,90
4812 454 17003	-,60	Bereichsanzeige-Ring	4812 454 17003	-,60
4812 276 67001	31,40	Druckstasteneinheit	4812 276 67001	31,40

*) Sonderpreis gegen Rückgabe eines defekten Kanalwählers gleicher Type.

Fernsehgeräte 1967/68

Spezial-Ersatzteile

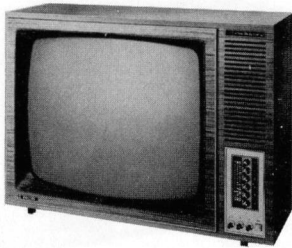

23 TD 564 A
Krefeld-L

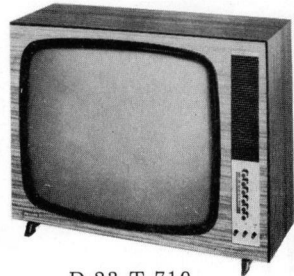

D 23 T 710
Bellini

Bestell-Nr.	Netto-Preis DM	Bezeichnung	Bestell-Nr.	Netto-Preis DM
4822 124 40046	10, 50	Netz-Elko	4822 124 40046	10, 50
4822 121 30003	1, 50	Booster-Kondensator	4822 121 30003	1, 50
4822 101 60004	3, 90	Lautstärkeregl.	4812 101 77001	3, 30
4812 101 27001	1, 80	Helligkeitsregler	4812 101 27001	1, 80
4812 101 47001	5, 60	Kontrastregler	4812 101 67005	3, 30
4822 210 20044	15, 20	Ton-Diskr.-Einh.	4822 210 20044	15, 20
4812 150 27001	11, 40	Video-Gleichr.-Einh.	4812 210 27001	11, 40
4812 240 27002	11, 40	Lautsprecher	4812 240 27002	11, 40
4812 150 17056	22, 80	Ablenkeinheit	4812 150 17056	22, 80
4812 140 17065	20, 90	Zeilentrafo	4812 140 17002	22, 80
4812 140 27001	13, 30	Vert.-Ausgangstrafo	4812 140 27001	13, 30
4812 140 47001	11, 40	Tonausgangstrafo	4812 140 47002	8, 20
4812 210 57001	*)	Kanalwähler	4812 210 57001	*)
4812 451 77002	17, 10	Maskenrahmen, 00	--	--
4812 451 77002	17, 10	Maskenrahmen, 06	--	--
4812 413 37003	1, --	Bed.-Knopf, H, K, L	4812 413 37003	1, --
4812 438 27001	22, 80	Rückwand	4812 438 27003	9, 50
4812 410 27001	-, 75	Netzstastenkopf	--	--
4812 276 17001	4, 30	Netzschalter	--	--
4812 410 47002	1, --	Stationstaste	4812 410 47002	1, --
4812 454 17007	-, 30	Bereichsanz. -Ring	--	--
--	--	Druckt.-Einh. m. Kw.	4812 276 67002	104, 50
4812 276 67001	31, 40	Druckt.-Einh. o. Kw.	4812 276 67001	31, 40
--	--	Profilabd. f. Bildr.	4812 466 67012	1, 80

*) Sonderpreis gegen Rückgabe eines defekten Kanalwählers gleicher Type.

Fernsehgeräte 1967/68

Spezial-Ersatzteile

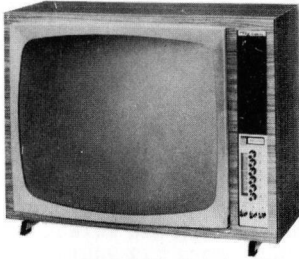

D 23 T 712
Tizian

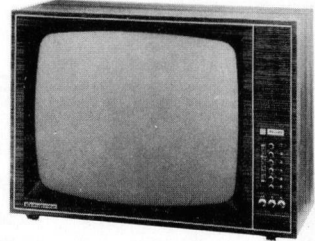

D 23 T 813
Leonardo

Bestell-Nr.	Netto-Preis DM	Bezeichnung	Bestell-Nr.	Netto-Preis DM
4822 124 40046	10,50	Netz-Elko	4822 124 40046	10,50
4822 121 30003	1,50	Booster-Kondensator	4822 121 30003	1,50
4812 101 77001	3,30	Lautstärkeregler	4812 101 77001	3,30
4812 101 27001	1,80	Helligkeitsregler	4812 101 27001	1,80
4812 101 27011	2,40	Kontrastregler	4812 101 27011	2,40
4822 210 20044	15,20	Ton-Diskr.-Einh.	4822 210 20044	15,20
4812 210 27001	11,40	Video-Gleichr.-Einh.	4812 210 27001	11,40
4812 240 27002	11,40	Lautsprecher	4812 240 27002	11,40
4812 150 17056	22,80	Ablenkeinheit	4812 150 17056	22,80
4812 140 17002	22,80	Zeilentrafo	4812 140 17002	22,80
4812 140 27001	13,30	Vert.-Ausgangstrafo	4812 140 27001	13,30
4812 140 47002	8,20	Tonausgangstrafo	4812 140 47002	8,20
4812 210 57001	*)	Kanalwähler	4812 210 57001	*)
4812 451 77016	14,--	Maskenrahmen, 02, 06	4812 451 77018	35,--
4812 413 37003	1,--	Bed.-Knopf, H, K, L	4812 413 37003	1,--
4812 438 27003	9,50	Rückwand	4812 438 27003	9,50
4812 410 47006	-,60	Netzstastknopf	4812 410 47006	-,60
4812 276 17006	3,30	Netzschalter	4812 276 17006	3,30
4812 410 47002	1,--	Stationstaste	4812 410 47002	1,--
4812 276 67002	104,50	Druckr.-Einh. m. Kw.	4812 276 67002	104,50
4812 276 67001	31,40	Druckr.-Einh. o. Kw.	4812 276 67001	31,40

*) Sonderpreis gegen Rückgabe eines defekten Kanalwählers gleicher Type.

Fernsehgeräte 1967/68

Spezial-Ersatzteile

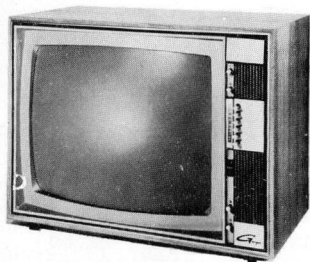

D 25 K 760
Goya
Farb-Fernsehgerät

Bezeichnung	Bestell-Nr.	Netto-Preis DM
Lautsprecher	4822 240 10007	17, 10
Heiztrafo f. Bildröhre	4822 146 20268	12, --
Netzdrossel	4822 157 50308	2, 70
Ton-ZF-Gleichr. -Einh.	4822 210 20111	18, --
Ton-Ausgangsübertr.	4822 140 40145	12, --
Leuchtd. -Gleichr. -Einh.	4822 212 20018	14, 30
Farbartgleichr. -Einh.	4822 212 20019	11, --
Synchrongleichr. -Einh.	4822 212 20022	16, 50
Burst-Diskr. -Einh.	4822 212 20023	16, --
Farbträgerosz. -Einh.	4822 212 20024	9, 60
Lateral-Konverg. -Einh.	4822 150 20006	11, --
Radial-Konverg. -Einh.	4822 150 20007	43, --
Ablenkeinheit	4822 150 10047	72, --
Vert. -Ausgangsübertr.	4822 140 20036	15, 50
Hor. -Ausgangsübertr.	4812 140 17004	56, --
Verzögerungsltg. 800 ns	4822 157 50326	12, 40
Verzögerungsltg. 64 μ s	4822 218 20025	39, --
Netz-Elko	4822 124 70083	12, 50
Booster-Kondensator	4822 121 30065	2, 20
NTC	4812 116 37002	1, 80
PTC	4812 116 47001	1, 90
Pot. m. Schalt. (Lautst.)	4822 102 40014	6, 80
Pot. lin. (Kontrast)	4822 101 20114	1, 75
Pot. (Helligkeit)	4822 101 20113	1, 75
Bildröhren-VDR-Sort.	4812 310 47001	4, 70
Maskenrahmen, 02, 03	4822 451 80017	53, 20
Maskenrahmen, 06, 07	4822 451 80017	53, 20
Deckel f. Maskenrahmen	4822 423 10028	3, 90
Bed. -Knopf FS, HKL	4822 413 30232	1, 20
Netz- u. Farbschalter	4812 276 27001	8, 50
Drucktasteneinheit	4822 276 60046	37, 10
Kanalwähler	4822 210 40079	*)
Pot. lin. 47 k Ω	4812 101 27007	1, 80
Rückwand	4822 438 30053	22, 80

*) Sonderpreis gegen Rückgabe eines defekten Kanalwählers gleicher Type.

Fernsehgeräte 1967/68

Spezial-Ersatzteile

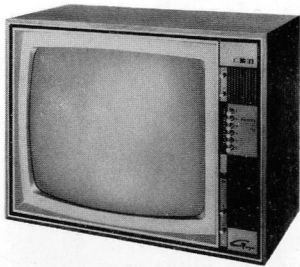

D 25 K 761
Goya
Farb-Fernsehgerät

Bezeichnung	Bestell-Nr.	Netto-Preis DM
Lautsprecher	4822 240 10007	17,10
Heiztrafo f. Bildröhre	4822 146 20268	12, --
Netzdrossel	4822 157 50308	2,70
Ton-ZF-Gleichr. -Einh.	4822 210 20111	18, --
Ton-Ausgangsübertr.	4822 140 40145	12, --
Leuchtd. -Gleichr. -Einh.	4822 212 20018	14,30
Farbartgleichr. -Einh.	4822 212 20019	11, --
Synchrongleichr. -Einh.	4822 212 20022	16,50
Burst-Diskr. -Einh.	4822 212 20023	16, --
Farbträgerosz. -Einh.	4822 212 20024	9,60
Lateral-Konverg. -Einh.	4822 150 20006	11, --
Radial-Konverg. -Einh.	4822 150 20007	43, --
Ablenkeinheit	4822 150 10047	72, --
Vert. -Ausgangsübertr.	4822 140 20036	15,50
Hor. -Ausgangsübertr.	4812 140 17004	56, --
Verzögerungsltg. 800 ns	4822 157 50326	12,40
Verzögerungsltg. 64 μ s	4822 218 20025	39, --
Netz-Elko	4822 124 70083	12,50
Booster-Kondensator	4822 121 30065	2,20
NTC	4812 116 37002	1,80
PTC	4812 116 47001	1,90
Pot. m. Schalt. (Lautst.)	4822 102 40014	6,80
Pot. lin. (Kontrast)	4822 101 20114	1,75
Pot. (Helligkeit)	4822 101 20113	1,75
Bildröhren-VDR-Sort.	4812 310 47001	4,70
Maskenrahmen, 02,03	4812 451 87001	37,10
Maskenrahmen, 06,07	4812 451 87001	37,10
Deckel f. Maskenrahmen	4822 423 10028	3,90
Bed. -Knopf, HKL	4822 413 30232	1,20
Bed. -Knopf, FS	4812 413 37018	1, --
Bereichsanzeige-Ring	4812 454 17007	-, 30
Stationstaste	4812 410 27007	-, 70
Netzschalter	4812 276 17004	6,20
Druckasteneinheit	4812 276 67001	31,40
Kanalwähler	4812 210 57001	*)
Pot. lin. Drehsch. 47 k Ω , FS	4812 101 47002	3,90
Rückwand	4822 438 30053	22,80

*) Sonderpreis gegen Rückgabe eines defekten Kanalwählers gleicher Type.

Fernsehgeräte 1967/68

Spezial-Ersatzteile

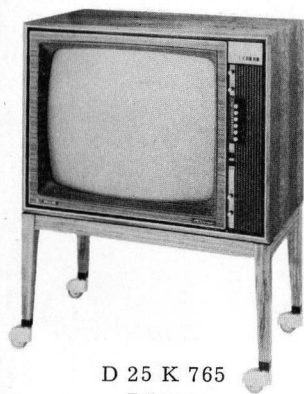

D 25 K 765
Dürer
Farb-Fernsehgerät

Bezeichnung	Bestell-Nr.	Netto-Preis DM
Lautsprecher	4822 240 10007	17,10
Heiztrafo f. Bildröhre	4822 146 20268	12,--
Netzdrossel	4822 157 50308	2,70
Ton-ZF-Gleichr. -Einh.	4822 210 20111	18,--
Ton-Ausgangsübertr.	4822 140 40145	12,--
Leuchtd. -Gleichr. -Einh.	4822 212 20018	14,30
Farbartgleichr. -Einheit	4822 212 20019	11,--
Synchrongleichr. -Einheit	4822 212 20022	16,50
Burst-Diskr. -Einheit	4822 212 20023	16,--
Farbträgerosz. -Einheit	4822 212 20024	9,60
Lateral-Konvergenz-Einh.	4822 150 20006	11,--
Radial-Konvergenz-Einh.	4822 150 20007	43,--
Ablenkeinheit	4822 150 10047	72,--
Vert. -Ausgangsübertr.	4822 140 20036	15,50
Hor. -Ausgangsübertr.	4812 140 17004	56,--
Verzögerungsltg. 800 ns	4822 157 50326	12,40
Verzögerungsltg. 64 μ s	4822 218 20025	39,--
Netz-Elko	4822 124 70083	12,50
Booster-Kondensator	4822 121 30065	2,20
NTC	4812 116 37002	1,80
PTC	4812 116 47001	1,90
Pot. m. Schalt. (Lautst.)	4822 102 40014	6,80
Pot. lin. (Kontrast)	4822 101 20114	1,75
Pot. (Helligkeit)	4822 101 20113	1,75
Bildröhren-VDR-Sort.	4812 310 47001	4,70
Maskenrahmen, 02	4822 451 80048	71,30
Maskenrahmen, 06	4822 451 80047	71,30
Deckel f. Maskenrahmen	4822 423 10028	3,90
Bed. -Knopf FS, HKL	4822 413 30232	1,20
Netz- u. Farbschalter	4812 276 27001	8,50
Stationstaste	4822 410 20468	1,20
Drucktasteneinheit	4822 276 60046	37,10
Kanalwähler	4822 210 40079	*)
Pot. lin. 47 k Ω , FS	4812 101 27007	1,80
Rückwand	4822 438 30053	22,80

*) Sonderpreis gegen Rückgabe eines defekten Kanalwählers gleicher Type.

Fernsehgeräte 1967/68

Spezial-Ersatzteile

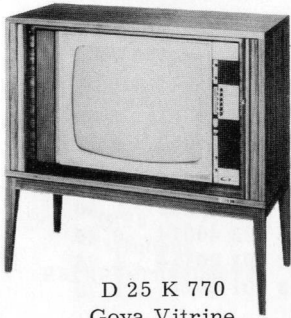

D 25 K 770
Goya Vitrine
Farb-Fernsehgerät

Bezeichnung	Bestell-Nr.	Netto-Preis DM
Lautsprecher	4812 240 27002	11,40
Lautsprecher	4812 240 27003	12,90
Heiztrafo f. Bildröhre	4822 146 20268	12,--
Netzdrossel	4822 157 50308	2,70
Ton-ZF-Gleichr. -Einh.	4822 210 20111	18,--
Ton-Ausgangsübertr.	4822 140 40145	12,--
Leuchtd. -Gleichr. -Einh.	4822 212 20018	14,30
Farbartgleichr. -Einh.	4822 212 20019	11,--
Synchrongleichr. -Einh.	4822 212 20022	16,50
Burst-Diskr. -Einheit	4822 212 20023	16,--
Farbträgerosz. -Einheit	4822 212 20024	9,60
Lateral-Konverg. -Einh.	4822 150 20006	11,--
Radial-Konverg. -Einh.	4822 150 20007	43,--
Ablenkeinheit	4822 150 10047	72,--
Vert. -Ausgangsübertr.	4822 140 20036	15,50
Hor. -Ausgangsübertr.	4812 140 17004	56,--
Verzögerungsltg. 800 ns	4822 157 50326	12,40
Verzögerungsltg. 64 μ s	4822 218 20025	39,--
Netz-Elko	4822 124 70083	12,50
Booster-Kondensator	4822 121 30065	2,20
NTC	4812 116 37002	1,80
PTC	4812 116 47001	1,90
Pot. m. Schalt. (Lautst.)	4822 102 40014	6,80
Pot. lin. (Kontrast)	4822 101 20114	1,75
Pot. (Helligkeit)	4822 101 20113	1,75
Bildröhren-VDR-Sort.	4812 310 47001	4,70
Maskenr. 02, 03, 06 + 07	4822 451 80017	53,20
Deckel f. Maskenrahmen	4822 423 10028	3,90
Bed. -Knopf FS, HKL	4822 413 30232	1,20
Netz- u. Farbschalter	4812 276 27001	8,50
Drucktasteneinheit	4822 276 60046	37,10
Kanalwähler	4822 210 40079	*)
Pot. lin. 47 k Ω	4812 101 27007	1,80
Rückwand	4822 438 30053	22,80

*) Sonderpreis gegen Rückgabe eines defekten Kanalwählers gleicher Type.

Fernsehgeräte 1967/68

Spezial-Ersatzteile



D 25 K 771
Goya Vitrine
Farb-Fernsehgerät

Bezeichnung	Bestell-Nr.	Netto-Preis DM
Lautsprecher	4812 240 27002	11, 40
Lautsprecher	4812 240 27003	12, 90
Heiztrafo f. Bildröhre	4822 146 20268	12, --
Netzdrossel	4822 157 50308	2, 70
Ton-ZF-Gleichr. -Einh.	4822 210 20111	18, --
Ton-Ausgangsübertr.	4822 140 40145	12, --
Leuchtd. -Gleichr. -Einh.	4822 212 20018	14, 30
Farbartgleichr. -Einh.	4822 212 20019	11, --
Synchrongleichr. -Einh.	4822 212 20022	16, 50
Burst-Diskr. -Einh.	4822 212 20023	16, --
Farbträgerosz. -Einh.	4822 212 20024	9, 60
Lateral-Konverg. -Einh.	4822 150 20006	11, --
Radial-Konverg. -Einh.	4822 150 20007	43, --
Ablenkeinheit	4822 150 10047	72, --
Vert. -Ausgangsübertr.	4822 140 20036	15, 50
Hor. -Ausgangsübertr.	4812 140 17004	56, --
Verzögerungsltg. 800 ns	4822 157 50326	12, 40
Verzögerungsltg. 64 μ s	4822 218 20025	39, --
Netz-Elko	4822 124 70083	12, 50
Booster-Kondensator	4822 121 30065	2, 20
NTC	4812 116 37002	1, 80
PTC	4812 116 47001	1, 90
Pot.m. Schalt. (Lautst.)	4822 102 40014	6, 80
Pot. lin. (Kontrast)	4822 101 20114	1, 75
Pot. (Helligkeit)	4822 101 20113	1, 75
Bildröhren-VDR-Sort.	4812 310 47001	4, 70
Maskenrahm. 02, 03, 06, 07	4812 451 87001	37, 10
Deckel f. Maskenrahmen	4812 423 17001	3, 90
Bed. -Knopf, HKL	4822 413 30232	1, 20
Bed. -Knopf, FS	4812 413 37018	1, --
Bereichsanzeige-Ring	4812 454 17007	-, 30
Stationstaste	4812 410 27007	-, 70
Netzschalter	4812 276 17004	6, 20
Druckasteneinheit	4812 276 67001	31, 40
Kanalwähler	4812 210 57001	*)
Pot.lin.Drehsch.47 k Ω ,FS	4812 101 47002	3, 90
Rückwand	4822 438 30053	22, 80

*) Sonderpreis gegen Rückgabe eines defekten Kanalwählers gleicher Type.

Fernsehgeräte 1967/68

Spezial-Ersatzteile

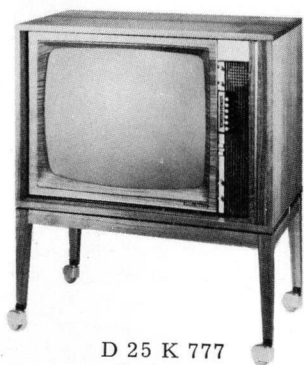

D 25 K 777
Rubens
Farb-Fernsehgerät

Bezeichnung	Bestell-Nr.	Netto-Preis DM
Lautsprecher	4822 240 10007	17, 10
Heiztrafo f. Bildröhre	4822 146 20268	12, --
Netzdrossel	4822 157 50308	2, 70
Ton-ZF-Gleichr. -Einh.	4822 210 20111	18, --
Ton-Ausgangsübertr.	4822 140 40145	12, --
Leuchtd. -Gleichr. -Einh.	4822 212 20018	14, 30
Farbartgleichr. -Einh.	4822 212 20019	11, --
Synchrangleichr. -Einh.	4822 212 20022	16, 50
Burst-Diskr. -Einh.	4822 212 20023	16, --
Farbträgerosz. -Einh.	4822 212 20024	9, 60
Lateral-Konverg. -Einh.	4822 150 20006	11, --
Radial-Konverg. -Einh.	4822 150 20007	43, --
Ablenkeinheit	4822 150 10047	72, --
Vert. -Ausgangsübertr.	4822 140 20036	15, 50
Hor. -Ausgangsübertr.	4812 140 17004	56, --
Verzögerungsltg. 800 ns	4822 157 50326	12, 40
Verzögerungsltg. 64 μ s	4822 218 20025	39, --
Netz-Elko	4822 124 70083	12, 50
Booster-Kondensator	4822 121 30065	2, 20
NTC	4812 116 37002	1, 80
PTC	4812 116 47001	1, 90
Pot. m. Schalt. (Lautst.)	4822 102 40014	6, 80
Pot. lin. (Kontrast)	4822 101 20114	1, 75
Pot. (Helligkeit)	4822 101 20113	1, 75
Bildröhren-VDR-Sort.	4812 310 47001	4, 70
Maskenrahmen, 02, 06	4812 451 87004	52, 20
Deckel f. Maskenrahmen	4822 423 10028	3, 90
Bed. -Knopf, HKL	4822 413 30232	1, 20
Bed. -Knopf, FS	4812 413 37018	1, --
Bereichsanzeige-Ring	4812 454 17007	-, 30
Stationstaste	4812 410 27007	-, 70
Netzschalter	4812 276 17004	6, 20
Drucktasteneinheit	4812 276 67001	31, 40
Kanalwähler	4812 210 57001	*)
Pot. lin. Drehsch. 47 k Ω , FS	4822 101 40036	3, 90
Rückwand	4822 438 30053	22, 80

*) Sonderpreis gegen Rückgabe eines defekten Kanalwählers gleicher Type.

Fernsehgeräte 1968/69

Spezial-Ersatzteile

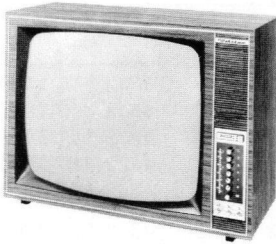

D 23 T 817
Wetzlar

Bezeichnung	Bestell-Nr.	Netto-Preis DM
Netz-Elko	4822 124 40046	10, 50
Booster-Kondensator	4822 121 30003	1, 50
Lautstärkereglер	4812 101 77002	3, 50
Helligkeitsregler	4812 101 27022	3, 50
Kontrastregler	4812 101 27024	3, 50
Ton-Diskr.-Einh.	4822 210 20044	15, 20
Video-Gleichr.-Einh.	4812 210 27001	11, 40
Lautsprecher	4812 240 27002	11, 40
Ablenkeinheit	4812 150 17056	22, 80
Zeilentrafo	4812 140 17002	22, 80
Vert.-Ausgangstrafo	4812 140 27001	13, 30
Tonausgangstrafo	4812 140 47002	8, 20
Kanalwähler	4812 210 47004	*)
Maskenrahmen, 02, 06	4812 451 77022	35, --
Bed.-Knopf, H, K, L	4812 413 37028	-, 90
Rückwand	4812 438 27003	9, 50
Netztastenknopf	4812 410 47019	1, --
Netzschalter	4812 276 17002	2, 70
Druckasteneinheit	4812 276 67003	38, --

*) Sonderpreis gegen Rückgabe eines defekten Kanalwählers gleicher Type.

Fernsehgeräte 1968/69

Spezial-Ersatzteile

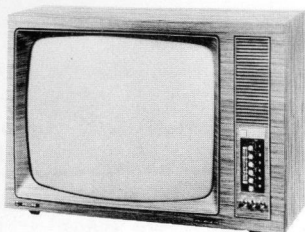

D 23 T 830
Krefeld-L

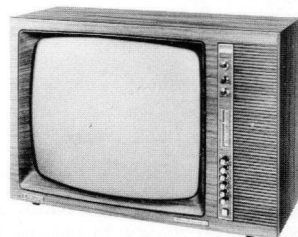

D 23 T 831
Rembrandt-L

Bestell-Nr.	Netto-Preis DM	Bezeichnung	Bestell-Nr.	Netto-Preis DM
4822 124 40046	10, 50	Netz-Elko	4822 124 40046	10, 50
4822 121 30003	1, 50	Booster-Kondensator	4822 121 30003	1, 50
4812 101 67001	3, 90	Lautstärkereglер	4812 101 77001	3, 30
4812 101 27006	2, 70	Helligkeitsregler	4812 101 27001	1, 80
4812 101 67007	6, --	Kontrastregler	4812 101 67007	6, --
4822 210 20044	15, 20	Ton-Diskr. -Einh.	4822 210 20044	15, 20
4812 210 27001	11, 40	Video-Gleichr. -Einh.	4812 210 27001	11, 40
4812 240 27002	11, 40	Lautsprecher	4812 240 27002	11, 40
4812 150 17056	22, 80	Ablenkeinheit	4812 150 17056	22, 80
4812 140 17002	22, 80	Zeilentrafo	4812 140 17002	22, 80
4812 140 27001	13, 30	Vert. -Ausgangstrafo	4812 140 27001	13, 30
4812 140 47002	8, 20	Tonausgangstrafo	4812 140 47002	8, 20
4812 210 57001		*) Kanalwähler	4812 210 57001	*)
4812 451 77004	17, 10	Maskenrahmen, 02, 06	4812 451 77004	17, 10
4812 413 37028	-, 90	Bed. -Knopf, H, K, L	4812 413 37029	1, --
4812 438 27003	9, 50	Rückwand	4812 438 27003	9, 50
4812 410 47018	1, --	Netztastenknopf	4812 410 27001	-, 75
4812 276 17012	2, 80	Netzschalter	4812 276 17002	2, 70
4812 410 47017	1, 10	Stationstastenknopf	4812 410 47017	1, 10
4812 276 67002	104, 50	Druckt. -Einh. m. Kw.	4812 276 67002	104, 50
4812 276 67001	31, 40	Druckt. -Einh. o. Kw.	4812 276 67001	31, 40

*) Sonderpreis gegen Rückgabe eines defekten Kanalwählers gleicher Type.

Fernsehgeräte 1968/69

Spezial-Ersatzteile

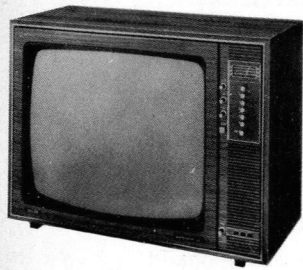

D 25 K 860
Goya-L
Farb-Fernsehgerät

Bezeichnung	Bestell-Nr.	Netto-Preis DM
Kanalanz. -Instrument	4812 347 17002	12, --
Lautsprecher	4812 240 27002	11, 40
Ton-ZF-Gleichr. -Einh.	4822 210 20111	18, --
Ton-Ausgangsübertr.	4812 140 47007	12, --
Leuchtd. -Gleichr. -Einh.	4822 212 20018	14, 30
Farbartgleichr. -Einh.	4822 212 20019	11, --
Synchrogleichr. -Einh.	4822 212 20022	16, 50
Burst-Diskr. -Einh.	4822 212 20023	16, --
Farbträgerosz. -Einh.	4822 212 20024	9, 60
Lateral-Konverg. -Einh.	4812 150 27002	11, --
Ablenk- u. Konverg. -Einh.	4812 150 17002	58, --
Vert. -Ausgangsübertr.	4812 140 27003	12, --
Hor. -Ausgangsübertr.	4812 140 17004	56, --
Verzögerungsltg. 800 ns	4822 157 50326	12, 40
Verzögerungsltg. 64 μ s		
DL 1c	4812 218 27004	55, --
Netz-Elko	4822 124 70083	12, 50
Booster-Kondensator	4822 121 30065	2, 20
NTC	4812 116 37002	1, 80
PTC	4812 116 47001	1, 90
Tand. -Pot. m. Schalt. (Lautstärke)	4812 102 47001	4, 50
Pot. lin. (Kontrast)	4812 101 27019	3, 20
Pot. (Helligkeit)	4812 101 27022	3, 50
Pot. lin. Drehsch. 47 k Ω , FS	4812 101 47003	4, --
Bildröhren-VDR-Sort.	4812 310 47001	4, 70
Bildröhren-Maske, 02, 06	4812 451 87008	7, --
Bed. -Knopf, H, K, L, FS	4812 413 37028	-, 90
Netztastenkнопf	4812 410 47023	1, 10
Netzschalter	4812 276 17013	2, 50
Druckstasteneinheit	4812 276 67004	42, --
Kanalwähler, KD1	4812 210 47004	*)
Rückwand	4812 438 37001	14, --

*) Sonderpreis gegen Rückgabe eines defekten Kanalwählers gleicher Type.

Fernsehgeräte 1968/69

Spezial-Ersatzteile



D 25 K 870
Goya-L-Vitrine
Farb-Fernsehgerät

Bezeichnung	Bestell-Nr.	Netto-Preis DM
Kanalanz. -Instrument	4812 347 17002	12, --
Lautsprecher	4812 240 27002	11, 40
Ton-ZF-Gleichr. -Einh.	4822 210 20111	18, --
Ton-Ausgangsübertr.	4812 140 47007	12, --
Leuchtd. -Gleichr. -Einh.	4822 212 20018	14, 30
Farbartgleichr. -Einh.	4822 212 20019	11, --
Synchrongleichr. -Einh.	4822 212 20022	16, 50
Burst-Diskr. -Einh.	4822 212 20023	16, --
Farbträgerosz. -Einh.	4822 212 20024	9, 60
Lateral-Konverg. -Einh.	4812 150 27002	11, --
Ablenk- u. Konverg. -Einh.	4812 150 17002	58, --
Vert. -Ausgangsübertr.	4812 140 27003	12, --
Hor. -Ausgangsübertr.	4812 140 17004	56, --
Verzögerungsltg. 800 ns	4822 157 50326	12, 40
Verzögerungsltg. 64 μ s		
DL 1c	4812 218 27004	55, --
Netz-Elko	4822 124 70083	12, 50
Booster-Kondensator	4822 121 30065	2, 20
NTC	4812 116 37002	1, 80
PTC	4812 116 47001	1, 90
Tandem-Pot. m. Schalt. (Lautstärke)	4812 102 47001	4, 50
Pot. lin. (Kontrast)	4812 101 27019	3, 20
Pot. (Helligkeit)	4812 101 27022	3, 50
Pot. lin. Drehsch. 47 k Ω , FS	4812 101 47003	4, --
Bildröhren-VDR-Sort.	4812 310 47001	4, 70
Bildröhren-Maske, 02, 06	4812 451 87008	7, --
Bed.-Knopf, H, K, L, FS	4812 413 37028	-, 90
Netzstastknopf	4812 410 47023	1, 10
Netzschalter	4812 276 17013	2, 50
Drucktasteneinheit	4812 276 67004	42, --
Kanalwähler KD1	4812 210 47004	*)
Rückwand	4812 438 37001	14, --

*) Sonderpreis gegen Rückgabe eines defekten Kanalwählers gleicher Type.

Fernsehgeräte 1968/69

Spezial-Ersatzteile

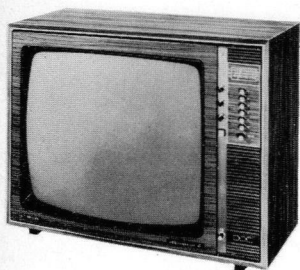

D 25 K 880
Rubens-L
Farb-Fernsehgerät

Bezeichnung	Bestell-Nr.	Netto-Preis DM
Kanalanz. -Instrument	4812 347 17002	12, --
Lautsprecher	4812 240 27002	11, 40
Ton-ZF-Gleichr. -Einh.	4822 210 20111	18, --
Ton-Ausgangsübertr.	4812 140 47007	12, --
Leuchtd. -Gleichr. -Einh.	4822 212 20018	14, 30
Farbartgleichr. -Einh.	4822 212 20019	11, --
Synchronegleichr. -Einh.	4822 212 20022	16, 50
Burst-Diskr. -Einh.	4822 212 20023	16, --
Farbträgerosz. -Einh.	4822 212 20024	9, 60
Lateral-Konverg. -Einh.	4812 150 27002	11, --
Ablenk- u. Konverg. -Einh.	4812 150 17002	58, --
Vert. -Ausgangsübertr.	4812 140 27003	12, --
Hor. -Ausgangsübertr.	4812 140 17004	56, --
Verzögerungsltg. 800 ns	4822 157 50326	12, 40
Verzögerungsltg. $64\mu\text{s}$		
DL 1c	4812 218 27004	55, --
Netz-Elko	4822 124 70083	12, 50
Booster-Kondensator	4822 121 30065	2, 20
NTC	4812 116 37002	1, 80
PTC	4812 116 47001	1, 90
Tand. -Pot. m. Schalt. (Lautstärke)	4812 102 47001	4, 50
Pot. lin. (Kontrast)	4812 101 67009	5, --
Pot. (Helligkeit)	4812 101 27022	3, 50
Pot. lin. Drehsch. $47\text{ k}\Omega$, FS	4812 101 47003	4, --
Bildröhren-VDR-Sort.	4812 310 47001	4, 70
Bildröhren-Maske, 02, 06	4812 451 87009	18, --
Bed. -Knopf, H, K, L, FS	4812 413 37028	-, 90
Netztastenkopf	4812 410 47023	1, 10
Netzschalter	4812 276 17013	2, 50
Drucktasteinheit	4812 276 67004	42, --
Kanalwähler KD1	4812 210 47004	*)
Rückwand	4812 438 37001	14, --

*) Sonderpreis gegen Rückgabe eines defekten Kanalwählers gleicher Type.

Fernsehgeräte 1968/69

Spezial-Ersatzteile



D 25 K 882
Rubens-L-Vitrine
Farb-Fernsehgerät

Bezeichnung	Bestell-Nr.	Netto-Preis DM
Kanalanz.-Instrument	4812 347 17002	12, --
Lautsprecher	4812 240 27002	11, 40
Ton-ZF-Gleichr. -Einh.	4822 210 20111	18, --
Ton-Ausgangsübertr.	4812 140 47007	12, --
Leuchtd. -Gleichr. -Einh.	4822 212 20018	14, 30
Farbartgleichr. -Einh.	4822 212 20019	11, --
Synchrongleichr. -Einh.	4822 212 20022	16, 50
Burst-Diskr. -Einh.	4822 212 20023	16, --
Farbträgerosz. -Einh.	4822 212 20024	9, 60
Lateral-Konverg. -Einh.	4812 150 27002	11, --
Ablenk- u. Konverg. -Einh.	4812 150 17002	58, --
Vert. -Ausgangsübertr.	4812 140 27003	12, --
Hor. -Ausgangsübertr.	4812 140 17004	56, --
Verzögerungsltg. 800 ns	4822 157 50326	12, 40
Verzögerungsltg. 64 μ s	4812 218 27004	55, --
DL 1c		
Netz-Elko	4822 124 70083	12, 50
Booster-Kondensator	4822 121 30065	2, 20
NTC	4812 116 37002	1, 80
PTC	4812 116 47001	1, 90
Tand. -Pot. m. Schalt. (Lautstärke)	4812 102 47001	4, 50
Pot. lin. m. Schalt. (Kontr.)	4812 101 67009	5, --
Pot. (Helligkeit)	4812 101 27022	3, 50
Pot. lin. Drehsch. 47 k Ω , FS	4812 101 47003	4, --
Bildröhren-VDR-Sort.	4812 310 47001	4, 70
Bildröhren-Maske, 02, 06	4812 451 87009	18, --
Bed. -Knopf, H, K, L, FS	4812 413 37028	-, 90
Netztastenkopf	4812 410 47023	1, 10
Netzschalter	4812 276 17013	2, 50
Druckasteneinheit	4812 276 67004	42, --
Kanalwähler, KD1	4812 210 47004	*)
Rückwand	4812 438 37001	14, --

*) Sonderpreis gegen Rückgabe eines defekten Kanalwählers gleicher Type.

Fernsehgeräte 1968/69

Spezial-Ersatzteile

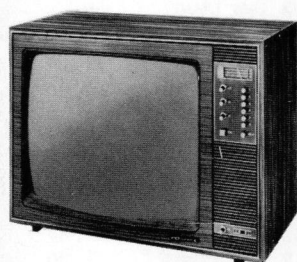

D 25 K 885
Dürer-L
Farb-Fernsehgerät

Bezeichnung	Bestell-Nr.	Netto-Preis DM
Kanalanz.-Instrument	4812 347 17002	12, --
Lautsprecher	4812 240 27002	11, 40
Ton-ZF-Gleichr.-Einh.	4822 210 20111	18, --
Ton-Ausgangsübertr.	4812 140 47007	12, --
Leuchtd.-Gleichr.-Einh.	4822 212 20018	14, 30
Farbartgleichr.-Einh.	4822 212 20019	11, --
Synchronegleichr.-Einh.	4822 212 20022	16, 50
Burst-Diskr.-Einh.	4822 212 20023	16, --
Farbträgerosz.-Einh.	4822 212 20024	9, 60
Lateral-Konverg.-Einh.	4812 150 27002	11, --
Ablenk- u. Konverg.-Einh.	4812 150 17002	58, --
Vert.-Ausgangsübertr.	4812 140 27003	12, --
Hor.-Ausgangsübertr.	4812 140 17004	56, --
Verzögerungsltg. 800 ns	4822 157 50326	12, 40
Verzögerungsltg. 64 μ s		
DL 1c	4812 218 27004	55, --
Netz-Elko	4822 124 70083	12, 50
Booster-Kondensator	4822 121 30065	2, 20
NTC	4812 116 37002	1, 80
PTC	4812 116 47001	1, 90
Tand.-Pot. m. Schalt. (Lautstärke)	4812 102 47001	4, 50
Pot. lin. m. Schalt. (Kontrast)	4812 101 67009	5, --
Pot. (Helligkeit)	4812 101 27022	3, 50
Pot. lin. Drehsch. 47 k Ω , FS	4812 101 47003	4, --
Bildröhren-VDR-Sort.	4812 310 47001	4, 70
Bildröhren-Maske, 02, 06	4812 451 87009	18, --
Bed.-Knopf, H, K, L, FS	4812 413 37028	-, 90
Netzstastknopf	4812 410 47023	1, 10
Netzschalter	4812 276 17013	2, 50
Drucktasteneinheit	4812 276 67004	42, --
Kanalwähler KD1	4812 210 47004	*)
Rückwand	4812 438 37001	14, --

*) Sonderpreis gegen Rückgabe eines defekten Kanalwählers gleicher Type.

Rundfunkgeräte 1963/64

Spezial-Ersatzteile

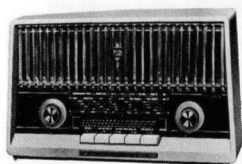

B2 D 33 A
Philetta



B3 D 32 A
Philetta de Luxe



B3 D 33 A
Philetta modern

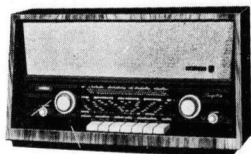

B4 D 31 A
Sagitta

Bezeichnung	Bestell-Nr.	Netto-Preis DM
Ferroceptor	4822 158 60153	4,50
FM-Drehkondensator	4812 125 27002	8,20
AM-Drehkondensator	49 002 76	9,50
Lautstärkeregl. er	E 090 ZZ/78	6,80
Netztrafo	4822 146 20209	25, --
Ausgangstrafo	3112 318 30240	9,50
Lautsprecher	4822 240 20011	12,90
Skala	WE 341 14	4,70
Skalenlampe	4812 134 47006	-,22
Sicherung, 250 mA	4822 253 20011	-,22
Ferroceptor	4822 158 60153	4,50
FM-Drehkondensator	4812 125 27002	8,20
AM-Drehkondensator	49 002 76	9,50
Lautstärkeregl. er	E 090 ZZ/78	6,80
Netztrafo	4822 146 20209	25, --
Ausgangstrafo	3112 318 30240	9,50
Lautsprecher	4822 240 20011	12,90
Skala	WE 222 72	4,80
Skalenlampe	4812 134 47006	-,22
Sicherung, 250 mA	4822 253 20011	-,22
Ferroceptor	4822 158 60153	4,50
FM-Drehkondensator	4812 125 27002	8,20
AM-Drehkondensator	49 002 76	9,50
Lautstärkeregl. er	E 090 ZZ/78	6,80
Netztrafo	4822 146 20209	25, --
Ausgangstrafo	3112 318 30240	9,50
Lautsprecher	4822 240 20011	12,90
Skala	WE 223 06	4,80
Skalenlampe	4812 134 47006	-,22
Sicherung, 250 mA	4822 253 20011	-,22
Ferroceptor	4822 158 60153	4,50
UKW-Einheit	WE 080 67	31,40
AM-Drehkondensator	49 002 38	11,40
Lautstärkeregl. er	4822 101 30083	1,75
Achse f. Lautst.-regl.	4822 535 90226	-,60
Höhenregler	WE 366 35	1,80
Baßregler	WE 366 45	1,80
Netztrafo	4822 146 20209	25, --
Ausgangstrafo	WE 152 02	6,80
Lautsprecher	4822 240 20011	12,90
Skalenlampe	4822 134 40008	-,22
Sicherung, 250 mA	4822 253 20011	-,22

Rundfunkgeräte 1963/64

Spezial-Ersatzteile

Bezeichnung	Bestell-Nr.	Netto-Preis DM
	Ferroceptor	4,50
	UKW-Einheit	31,40
	AM-Drehkondensator	11,40
	Lautstärkeregler	1,75
	Achse f. Lautst.-regl.	-,60
	Höhenregler	1,80
	Baßregler	1,80
	Netztrafo	25,--
	Ausgangstrafo	9,50
	Lautsprecher	14,30
	Skala	4,80
	Skalenlampe	-,22
	Sicherung, 250 mA	-,22
	Ferroceptor	4,50
	UKW-Einheit	31,40
	AM-Drehkondensator	14,30
	Lautstärkeregler	8,20
	Stereo-Waage	8,20
	Höhenregler	4,70
	Baßregler	4,70
	Netztrafo	31,40
	Ausgangstrafo	8,20
	Lautsprecher	31,50*)
	Skala	24,70
	Skalenlampe	-,22
	Sicherung, 500 mA	-,22
	Ferroceptor	14,30
	UKW-Einheit	35,20
	AM-Drehkondensator	14,30
	Lautstärkeregler	3,30
	Höhenregler	2,20
	Baßregler	2,20
	Netztrafo	22,80
	Ausgangstrafo	10,--
	Lautsprecher	14,30
	Skala	8,20
	Skalenlampe	-,22
	Sicherung, 1000 mA	-,22

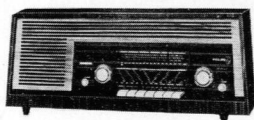

B4 D 33 A
Sirius

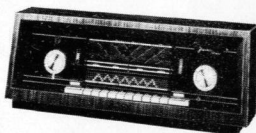

B5 D 31 A
Jupiter-Stereo

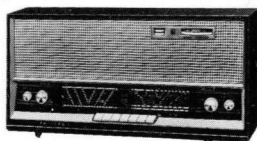

B5 W 32 AT
Aladin

*) brutto ohne Mehrwertsteuer

Rundfunkgeräte 1963/64

Spezial-Ersatzteile

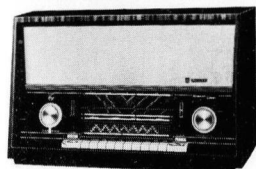

B5 D 33 A
Uranus-Stereo

Bezeichnung	Bestell-Nr.	Netto-Preis DM
Ferroceptor	4822 158 60155	4,50
UKW-Einheit	4812 210 17001	31,40
AM-Drehkondensator	4822 125 20021	14,30
Lautstärkereglер	4822 102 50001	8,20
Stereo-Waage	4822 102 50001	8,20
Höhenregler	4822 102 30056	4,70
Baßregler	4822 102 30023	4,70
Netztrafo	4812 146 20207	31,40
Ausgangstrafo	4822 140 40107	8,20
Lautsprecher	4822 240 20042	15,55
Skalenlampe	4822 134 40008	-,22
Sicherung, 500 mA	4822 253 20014	-,22

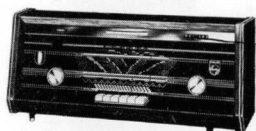

B5 X 43 A
Pallas-Stereo

Ferroceptor	4822 158 60155	4,50
UKW-Einheit	A3 265 61	31,40
AM-Drehkondensator	4822 125 20074	11,40
Lautstärkereglер	4822 102 30035	4,70
Stereo-Waage	4822 101 20118	1,75
Netztrafo	A3 143 33	23,80
Ausgangstrafo	A3 154 21	9,50
Lautsprecher	4822 240 50011	17,10
Skala	4822 116 00593	11,40
Skalenlampe	4822 134 40008	-,22
Sicherung, 125 mA	4822 252 20004	-,20
Sicherung, 200 mA	4822 253 20009	-,22

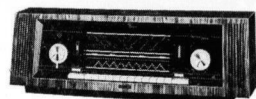

B6 D 31 A
Saturn-Stereo

Ferroceptor	4822 158 60155	4,50
UKW-Einheit	3112 328 50140	31,40
AM-Drehkondensator	4822 125 20021	14,30
Lautstärkereglер	4822 102 50001	8,20
Stereo-Waage	4822 102 50001	8,20
Höhenregler	4822 102 30056	4,70
Baßregler	4822 102 30023	4,70
Netztrafo	4822 146 20207	31,40
Ausgangstrafo	WE 152 01	9,50
Lautsprecher	4822 240 60001	31,50*)
Skala	WE 223 13	8,20
Skalenlampe	4822 134 40008	-,22
Sicherung, 500 mA	4822 253 20014	-,22

*) brutto ohne Mehrwertsteuer

Rundfunkgeräte 1963/64

Spezial-Ersatzteile

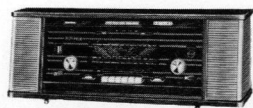

B7 X 43 A
Capella-Stereo

Bezeichnung	Bestell-Nr.	Netto-Preis DM
Ferroceptor	4822 158 60155	4,50
UKW-Einheit	A3 265 61	31,40
AM-Drehkondensator	4822 125 20074	11,40
Lautstärkeregler	4812 102 17002	8,20
Stereo-Waage	E 091 CG/00B84	3,30
Höhenregler	E 091 CG/00B14	3,30
Baßregler	E 091 CG/00B20	3,30
Netztrafo	A3 136 56	34,20
Ausgangstrafo	A3 154 21	9,50
Lautsprecher	4822 240 60003	25,70
Skala	A3 943 18	8,20
Skalenlampe	4822 134 40008	-,22
Sicherung, 125 mA	4822 252 20004	-,20

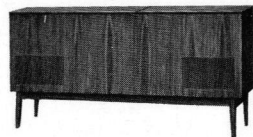

F7 D 31 A
Saturn-Truhe

Ferroceptor	4822 158 60155	4,50
UKW-Einheit	3112 328 50140	31,40
AM-Drehkondensator	4822 125 20021	14,30
Lautstärkeregler	4822 102 50001	8,20
Stereo-Waage	4822 102 50001	8,20
Höhenregler	4822 102 30056	4,70
Baßregler	4822 102 30023	4,70
Netztrafo	4822 146 20207	31,40
Ausgangstrafo	WE 152 01	9,50
Baß-Lautsprecher	4822 240 60002	39,90
Höhen-Lautsprecher	4822 240 20011	12,90
Sicherung, 500 mA	4822 253 20014	-,22
Skalenlampe	4822 134 40008	-,22

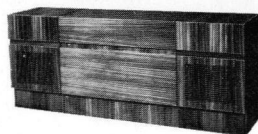

F8 D 31 A
Capella-Truhe

Ferroceptor	4822 158 60155	4,50
UKW-Einheit	3112 328 50140	31,40
AM-Drehkondensator	4822 125 20021	14,30
Lautstärkeregler	4822 102 50001	8,20
Stereo-Waage	4822 102 50001	8,20
Höhenregler	4822 102 30056	4,70
Baßregler	4822 102 30023	4,70
Netztrafo	4822 146 20207	31,40
Ausgangstrafo	WE 152 01	9,50
Baß-Lautsprecher	4822 240 60002	39,90
Höhen-Lautsprecher	4822 240 20011	12,90
Skala	WE 223 35	9,50
Skalenlampe	4822 134 40008	-,22
Sicherung, 500 mA	4822 253 20014	-,22

Rundfunkgeräte 1963/64

Spezial-Ersatzteile

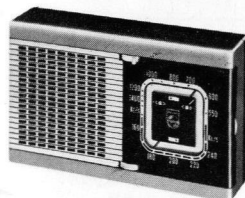

L0 X 91 T
Fanette

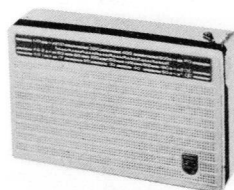

L1 X 15 T



L0 X 20 T
Rosette

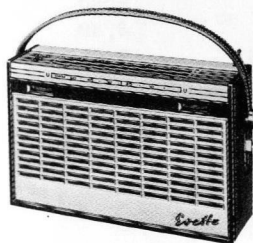



L3 D 31 T
Evette

Bezeichnung	Bestell-Nr.	Netto-Preis DM
Ferroceptor	A3 985 95	4,70
AM-Drehkondensator	49 002 51	9,50
Lautstärkereglер	4822 100 50002	4,75
Treibertrafo	A3 162 18	4,70
Ausgangstrafo	A3 154 22	4,70
Lautsprecher	4822 240 30008	11,40
Skala	A3 970 42	4,70
Ferroceptor	A3 162 49	7,50
Teleskopantenne	A3 147 10	6,80
AM-Drehkondensator	49 002 54	9,50
Lautstärkereglер	E 088 CA/13A29	3,30
Treibertrafo	A3 162 42	5,60
Ausgangstrafo	A3 162 41	4,70
Lautsprecher	4822 240 30017	8,30
Skala	A3 969 93	3,30
Ferroceptor	4822 105 00959	3,90
AM-Drehkondensator	4822 125 20024	4,50
Lautstärkereglер	4822 100 50002	4,75
Lautsprecher	4822 240 30009	11,40
Skala	4822 105 00969	-,60
Ferroceptor	3112 328 20170	3,90
Teleskopantenne	WE 334 03	8,20
UKW-Einheit	4822 210 10092	25,70
AM-Drehkondensator	49 002 74	9,50
Lautstärkereglер	4812 101 57001	3,20
Treibertrafo	WE 161 38	6,80
Ausgangstrafo	WE 151 99	5,60
Lautsprecher	4822 240 20003	11,40
Skala	WE 222 47	6,80

Rundfunkgeräte 1963/64

Spezial-Ersatzteile

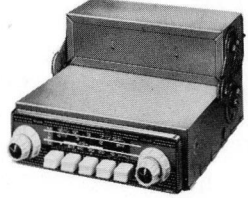
	Bezeichnung	Bestell-Nr.	Netto-Preis DM
 <p style="text-align: center;">P3 D 34 T Dorette</p>	Ferroceptor	3112 328 20170	3,90
	Teleskopantenne	WE 334 03	8,20
	UKW-Einheit	4822 210 10056	31,40
	AM-Drehkondensator	49 002 74	9,50
	Lautstärkereglер	3112 328 70040	6,80
	Treibertrafo	WE 161 38	6,80
	Ausgangstrafo	WE 151 99	5,60
	Lautsprecher	4822 240 20003	11,40
	Skala	WE 223 40	8,20
	 <p style="text-align: center;">L4 D 32 T Babette</p>	Ferroceptor	3112 328 20170
Teleskopantenne		WE 334 03	8,20
UKW-Einheit		4822 210 10092	25,70
AM-Drehkondensator		49 002 74	9,50
Lautstärkereglер		4812 101 57001	3,20
Treibertrafo		WE 161 38	6,80
Ausgangstrafo		WE 151 99	5,60
Lautsprecher		4822 240 20003	11,40
Skala		WE 222 88	6,80
 <p style="text-align: center;">L5 D 32 T Annette</p>		Ferroceptor	WE 741 42
	Teleskopantenne	WE 333 69	6,80
	UKW-Einheit	WE 080 62	38,--
	AM/FM-Drehko	49 002 55	17,10
	Lautstärkereglер	4822 101 80008	3,25
	Klangregler	WE 367 34	3,40
	Treibertrafo	WE 161 38	6,80
	Ausgangstrafo	WE 151 88	6,80
	Lautsprecher	4822 240 47001	12,90
	 <p style="text-align: center;">N6 D 31 T Coupe</p>	Lautstärkereglер	E 090 ZZ/13
Treibertrafo		A3 162 27	6,80
Ausgangstrafo		A3 154 33	9,50
Skala		WE 221 86	2,20
Skala		WE 221 87	3,90
Skalenlampe		4822 134 40077	-,40
Sicherung, 3150 mA		4822 253 20025	-,22

Rundfunkgeräte 1963/64/65

Spezial-Ersatzteile

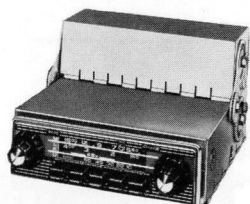

N6 D 32 T
Coupe de Luxe



B1 D 43 A
Philittina



B3 D 42
Philetta de Luxe

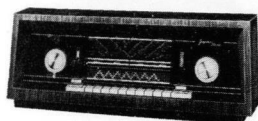

B5 D 41 A
Jupiter-Stereo

Bezeichnung	Bestell-Nr.	Netto-Preis DM
Lautstärkereger	E 090 ZZ/13	8,20
Treibertrafo	A3 162 27	6,80
Ausgangstrafo	A3 240 25	14,30
Skala, klein	WE 223 00	2,20
Skala, groß	WE 222 85	3,90
Skalenlampe	4822 134 40077	-,40
Sicherung, 3150 mA	4822 253 20025	-,22
Ferroceptor	3112 328 20060	3,90
FM-Drehkondensator	4812 125 27002	8,20
AM-Drehkondensator	3112 328 70140	8,20
Lautstärkereger	E 090 ZZ/78	6,80
Netztrafo	3112 318 30050	8,20
Ausgangstrafo	3112 318 30240	9,50
Lautsprecher	4822 240 20011	12,90
Skala (Gold)	3112 305 00250	8,20
Skala (Silber)	3112 305 00260	8,20
Skalenlampe	4812 134 47006	-,22
Sicherung, 250 mA	4822 253 20011	-,22
Ferroceptor	4822 158 60153	4,50
FM-Drehkondensator	4812 125 27002	8,20
AM-Drehkondensator	49 002 76	9,50
Lautstärkereger	E 090 ZZ/78	6,80
Netztrafo	4822 146 20209	25,-
Ausgangstrafo	3112 318 30240	9,50
Lautsprecher	4812 240 27012	12,90
Skala	3112 305 00220	8,20
Skalenlampe	4812 134 47006	-,22
Sicherung, 250 mA	4822 253 20011	-,22
Ferroceptor	4822 158 60155	4,50
UKW-Einheit	4812 210 17001	31,40
AM-Drehkondensator	4822 125 20021	14,30
Lautstärkereger	4822 102 50001	8,20
Stereo-Waage	4822 102 50001	8,20
Höhenregler	4822 102 30056	4,70
Baßregler	4822 102 30023	4,70
Netztrafo	4822 146 20207	31,40
Ausgangstrafo	4822 140 40107	8,20
Lautsprecher	4822 240 60001	31,50*)
Skalenlampe	4822 134 40008	-,22
Sicherung, 500 mA	4822 253 20014	-,22

*) brutto ohne Mehrwertsteuer

Rundfunkgeräte 1964/65

Spezial-Ersatzteile

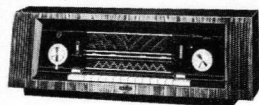

B6 D 41 A
Saturn-Stereo

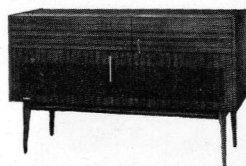

F6 D 42 A
Jupiter-Truhe

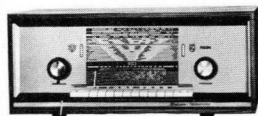

B7 D 42 AS
Saturn-
Tonmeister

Bezeichnung	Bestell-Nr.	Netto-Preis DM
Ferroceptor	4822 158 60155	4,50
UKW-Einheit	3112 328 50140	31,40
AM-Drehkondensator	4822 125 20021	14,30
Lautstärkeregler	4822 102 50001	8,20
Stereo-Waage	4822 102 50001	8,20
Höhenregler	4822 102 30056	4,70
Baßregler	4822 102 30023	4,70
Netztrafo	4822 146 20207	31,40
Ausgangstrafo	WE 152 01	9,50
Lautsprecher	4822 240 60001	31,50*)
Skala	WE 223 13	8,20
Skalenlampe	4822 134 40008	-,22
Sicherung, 500 mA	4822 253 20014	-,22
Ferroceptor	4822 158 60155	4,50
UKW-Einheit	4812 210 17001	31,40
AM-Drehkondensator	4822 125 20021	14,30
Lautstärkeregler	4822 102 50001	8,20
Stereo-Waage	4822 102 50001	8,20
Höhenregler	4822 102 30056	4,70
Baßregler	4822 102 30023	4,70
Netztrafo	4822 146 20207	31,40
Ausgangstrafo	3112 318 30110	8,20
Baß-Lautsprecher	4822 240 60001	31,50*)
Höhen-Lautsprecher	4822 240 60002	39,90
Skala	3112 315 00100	27, --
Skalenlampe	4822 134 40008	-,22
Sicherung, 500 mA	4822 253 20014	-,22
Ferroceptor	4822 158 60155	4,50
UKW-Einheit	4812 210 17001	31,40
AM-Drehkondensator	4822 125 20021	14,30
Lautstärkeregler	4822 102 50001	8,20
Stereo-Waage	4822 102 50001	8,20
Höhenregler	4822 102 30056	4,70
Baßregler	4822 102 30023	4,70
Netztrafo	4822 146 20207	31,40
Ausgangstrafo	3112 318 30160	8,20
Skala	3112 315 00110	17,10
Skalenlampe	4822 134 40008	-,22
Sicherung, 500 mA	4822 253 20014	-,22

*) brutto ohne Mehrwertsteuer

Rundfunkgeräte 1964/65

Spezial-Ersatzteile

	Bezeichnung	Bestell-Nr.	Netto-Preis DM
 B8 D 42 AS Capella-Tonmeister	Ferroceptor	4822 158 60155	4,50
	UKW-Einheit	3112 328 50140	31,40
	AM-Drehkondensator	4822 125 20021	14,30
	Lautstärkereglер	4822 102 50001	8,20
	Stereo-Waage	4822 102 50001	8,20
	Höhenregler	4822 102 30056	4,70
	Baßregler	4822 102 30023	4,70
	Netztrafo	4822 146 20207	31,40
	Ausgangstrafo	3112 318 30140	11,40
	Skala	3112 315 00120	27,--
	Skalenlampe	4822 134 40008	-,22
	Sicherung, 500 mA	4822 253 20014	-,22
 F8 D 41 A Capella-Truhe	Ferroceptor	4822 158 60155	4,50
	UKW-Einheit	3112 328 50140	31,40
	AM-Drehkondensator	4822 125 20021	14,30
	Lautstärkereglер	4822 102 50001	8,20
	Stereo-Waage	4822 102 50001	8,20
	Höhenregler	4822 102 30056	4,70
	Baßregler	4822 102 30023	4,70
	Netztrafo	4822 146 20207	31,40
	Ausgangstrafo	3112 318 30140	11,40
	Baß-Lautsprecher	3112 348 50090	45,60
 L1 W 30 T Fanette	Höhen-Lautsprecher	4812 240 47001	12,90
	Skala	WE 223 35	9,50
	Skalenlampe	4822 134 40008	-,22
	Sicherung, 500 mA	4822 253 20014	-,22
 L2 D 42 T Nicoletté de Luxe	Ferroceptor	4822 198 00245	6,80
	AM-Drehkondensator	49 002 48	8,20
	Lautstärkereglер	4822 101 90022	6,80
	Treibertrafo	4822 142 40138	5,60
	Lautsprecher	4822 240 30032	11,40
	Skala	MK 708 27	3,90
	Ferroceptor	4822 158 60103	3,90
	Teleskopantenne	4822 303 30055	8,20
	UKW-Einheit	4822 210 10092	25,70
	AM-Drehkondensator	49 002 82	9,50
	Lautstärkereglер	4822 101 90008	4,50
	Lautsprecher	4822 240 30013	11,40
	Skala	WE 223 36	4,80

Rundfunkgeräte 1964/65

Spezial-Ersatzteile



L3 D 41 T
Evette



L4 D 42 T
Babette

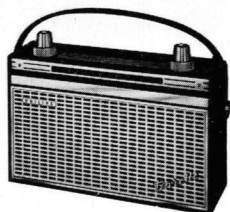

P3 D 44 T
Dorette



L5 D 42 T
Annette

Bezeichnung	Bestell-Nr.	Netto-Preis DM
Ferroceptor	3112 328 20170	3,90
Teleskopantenne	3112 308 70010	8,20
UKW-Einheit	4822 210 10092	25,70
AM-Drehkondensator	49 002 82	9,50
Lautstärkereglер	4812 101 57001	3,20
Treibertrafo	WE 161 38	6,80
Ausgangstrafo	WE 151 99	5,60
Lautsprecher	4822 240 20003	11,40
Skala	WE 222 47	6,80
Ferroceptor	3112 328 20170	3,90
Teleskopantenne	3112 308 70010	8,20
UKW-Einheit	3112 328 50140	31,40
AM-Drehkondensator	49 002 82	9,50
Lautstärkereglер	4812 101 57001	3,20
Treibertrafo	WE 161 38	6,80
Ausgangstrafo	WE 151 99	5,60
Lautsprecher	4822 240 20003	11,40
Skala	WE 222 88	6,80
Ferroceptor	3112 328 20170	3,90
Teleskopantenne	3112 308 70010	8,20
UKW-Einheit	4822 210 10056	31,40
AM-Drehkondensator	49 002 82	9,50
Lautstärkereglер	3112 328 70040	6,80
Treibertrafo	WE 161 38	6,80
Ausgangstrafo	WE 151 99	5,60
Lautsprecher	4822 240 20003	11,40
Skala	WE 223 40	8,20
Skalenlampe	7998 N	-,40
Ferroceptor	WE 741 42	8,20
Teleskopantenne	WE 333 69	6,80
AM/FM-Drehkond.	49 002 55	17,10
Lautstärkereglер	4822 101 80008	3,25
Klangregler	WE 367 34	3,40
Treibertrafo	WE 161 38	6,80
Ausgangstrafo	WE 151 99	5,60
Lautsprecher	4812 240 47001	12,90

Rundfunkgeräte 1964/65

Spezial-Ersatzteile

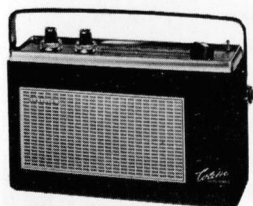

P5 D 44 T
Colette

Bezeichnung	Bestell-Nr.	Netto-Preis DM
Ferroceptor	3112 328 20170	3,90
Teleskopantenne	3112 308 70000	8,20
UKW-Einheit	4822 210 10056	31,40
AM-Drehkondensator	49 002 82	9,50
Lautstärkereglern	3112 328 70040	6,80
Treibertrafo	3112 318 30030	5,60
Ausgangstrafo	3112 318 30210	5,60
Lautsprecher	4812 240 27009	12,90
Skala	3112 305 00130	8,20
Skalenlampe	7998 N	-,40

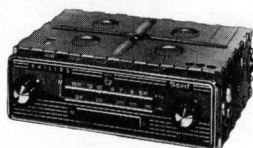

N3 X 44 T
Sport

AM-Abstimmereinheit	4822 210 10043	8,20
Lautstärkereglern	4822 101 50023	3,40
Treibertrafo	4822 142 40111	5,60
Ausgangstrafo	4822 140 60077	5,60
Skala	4822 110 00287	3,90
Skalenlampe	4822 134 40077	-,40
Sicherung, 2000 mA	4822 253 20023	-,22

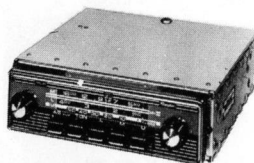

N4 D 41 T
Spyder

AM-Abstimmereinheit	3112 328 20000	25,70
Lautstärkereglern	E 098 ZZ/188	3,30
Treibertrafo	A3 639 49	5,60
Ausgangstrafo	4822 140 60103	12,--
Skala	3112 305 01490	5,10
Skalenlampe	4822 134 40077	-,40
Sicherung, 2000 mA	4822 253 20023	-,22



N5 X 34 T
Cabrio

AM-Abstimmereinheit	4822 108 00534	14,30
Lautstärkereglern	4822 071 00667	3,40
Treibertrafo	4822 108 00538	6,80
Ausgangstrafo	4822 108 00539	8,20
Skala	3122 105 00790	3,90
Skalenlampe	4822 134 40077	-,40
Sicherung, 2000 mA	4822 153 20023	-,22

Rundfunkgeräte 1965/66

Spezial-Ersatzteile

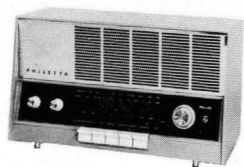

B2 D 53 A
Philetta

Bezeichnung	Bestell-Nr.	Netto-Preis DM
Ferroceptor	4822 158 60153	4, 50
FM-Drehkondensator	4812 125 27002	8, 20
AM-Drehkondensator	49 002 76	9, 50
Lautstärkeregler	2322 380 90025	2, 70
Klangregler	E 088 AG/20B13	2, 20
Netztrafo	4822 146 20209	25, --
Ausgangstrafo	3112 318 30240	9, 50
Lautsprecher	4822 240 20011	12, 90
Skala	3112 305 00460	8, 20
Sicherung, 200 mA	4822 253 20009	-, 22



B3 D 52 A
Philetta de Luxe

Ferroceptor	4822 158 60153	4, 50
FM-Drehkondensator	4812 125 27002	8, 20
AM-Drehkondensator	49 002 76	9, 50
Lautstärkeregler	2322 380 90025	2, 70
Klangregler	E 088 AG/20B13	2, 20
Netztrafo	4822 146 20209	25, --
Ausgangstrafo	3112 318 30240	9, 50
Lautsprecher	4812 240 27002	11, 40
Sicherung, 200 mA	4822 253 20009	-, 22



B3 D 53 A
Gemma

Ferroceptor	4822 158 60153	4, 50
FM-Drehkondensator	4812 125 27002	8, 20
AM-Drehkondensator	49 002 76	9, 50
Lautstärkeregler	2322 380 90025	2, 70
Klangregler	E 088 AG/20B13	2, 20
Netztrafo	4822 146 20209	25, --
Ausgangstrafo	3113 318 30240	9, 50
Lautsprecher	4822 240 20011	12, 90
Skala	3112 305 01210	8, 20
Sicherung, 200 mA	4822 253 20009	-, 22

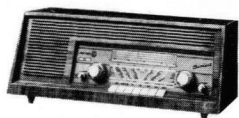

B4 D 50 A
Sirius

Ferroceptor	4822 158 60153	4, 50
UKW-Einheit	WE 080 67	31, 40
AM-Drehkondensator	49 002 38	11, 40
Lautstärkeregler	4822 101 30083	1, 75
Höhenregler	WE 366 35	1, 80
Baßregler	WE 366 45	1, 80
Netztrafo	4822 146 20209	25, --
Ausgangstrafo	3112 318 30240	9, 50
Lautsprecher	4812 240 27012	14, 30
Skala	3112 315 00290	8, 20
Sicherung, 250 mA	4822 253 20011	-, 22

Rundfunkgeräte 1965/66

Spezial-Ersatzteile



B4 D 51 AT
Stella

Bezeichnung	Bestell-Nr.	Netto-Preis DM
Ferroceptor	3112 328 20180	3,90
UKW-Einheit	3122 108 56480	31,40
AM-Drehkondensator	49 002 96	11,40
Lautstärkereglер	E 088 ZZ/46	1,80
Höhenregler	E 088 ZZ/47	1,80
Baßregler	E 088 ZZ/47	1,80
Netztrafo	4822 145 40048	18,--
Treibertrafo	3112 318 30200	4,70
Lautsprecher	4822 240 50041	15,70
Skala	3112 305 00940	8,20
Anzeigeeinstrument	4822 347 10001	15,20
Sicherung, 100 mA	4822 253 20006	-,34

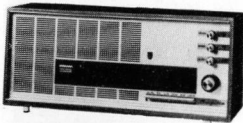

B4 D 53 AT
Sagitta

Ferroceptor	3112 328 20180	3,90
UKW-Einheit	3122 108 56480	31,40
AM-Drehkondensator	49 002 96	11,40
Lautstärkereglер	E 088 ZZ/46	1,80
Höhenregler	E 088 ZZ/47	1,80
Baßregler	E 088 ZZ/47	1,80
Netztrafo	4822 145 40048	18,--
Treibertrafo	3112 318 30200	4,70
Lautsprecher	4822 240 50041	15,70
Skala	3112 305 00470	8,20
Anzeigeeinstrument	4822 347 10001	15,20
Sicherung, 100 mA	4822 253 20006	-,34

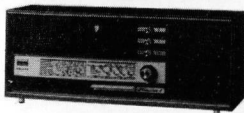

B5 D 53 AT
Pallas

Ferroceptor	3112 328 20180	3,90
UKW-Einheit	3122 108 56480	31,40
AM-Drehkondensator	49 002 96	11,40
Lautstärkereglер	E 088 ZZ/46	1,80
Höhenregler	E 088 ZZ/47	1,80
Baßregler	E 088 ZZ/47	1,80
Netztrafo	4822 145 40048	18,--
Treibertrafo	3112 318 30200	4,70
Lautsprecher	4822 240 50001	15,70
Skala	3112 305 00950	8,20
Anzeigeeinstrument	4822 347 10001	15,20
Sicherung, 100 mA	4822 253 20006	-,34

Rundfunkgeräte 1965/66

Spezial-Ersatzteile

Bezeichnung	Bestell-Nr.	Netto-Preis DM
-------------	-------------	-------------------

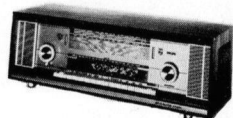

B8 D 51 A
Saturn-Stereo

Ferroceptor	4822 158 60155	4,50
UKW-Einheit	3112 328 50140	31,40
AM-Drehkondensator	4822 125 20021	14,30
Lautst.-Balanceregler	4822 102 50001	8,20
Höhenregler	4822 102 30056	4,70
Baßregler	4822 102 30023	4,70
Netztrafo	4822 146 20207	31,40
Ausgangstrafo	WE 152 01	9,50
Lautsprecher	4822 240 60001	31,50*)
Sicherung, 160 mA	4822 253 20008	-,22
Sicherung, 500 mA	4822 253 20014	-,22

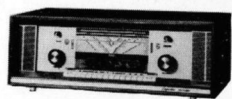

B8 D 54 A
Capella-Reverbeo

Ferroceptor	4822 158 60155	4,50
UKW-Einheit	3112 328 50140	31,40
AM-Drehkondensator	4822 125 20021	14,30
Lautst.-Stereoregler	4822 102 50001	8,20
Höhenregler	4822 102 30056	4,70
Baßregler	4822 102 30023	4,70
Netztrafo	4822 146 20207	31,40
Ausgangstrafo	WE 152 01	9,50
Lautsprecher	4822 240 60001	31,50*)
Nachhall-Einheit	A3 593 93	44,70
Sicherung, 160 mA	4822 253 20008	-,22
Sicherung, 500 mA	4822 253 20014	-,22

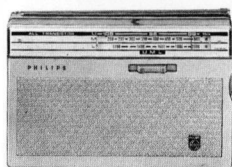

L1 W 32 T
Violette

Ferroceptor	4822 117 00365	4,70
Teleskopantenne	4822 303 30016	8,20
Drehkondensator	4822 125 20053	14,30
Lautstärkeregler	4822 100 50002	4,75
Lautsprecher	4822 240 30007	10,90

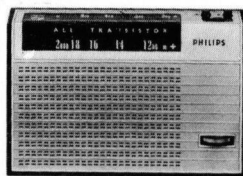

L1 W 40 T
Fanette 40
L1 W 50 T
Fanette 50

Ferroceptor	4822 198 00245	6,80
Drehkondensator	49 002 48	8,20
Lautstärkeregler	4822 101 90022	6,80
Treibertrafo	4822 142 40138	5,60
Lautsprecher	4822 240 30032	11,40
Skala, grau	MK 708 27	3,90

*) brutto ohne Mehrwertsteuer

Rundfunkgeräte 1965/66

Spezial-Ersatzteile

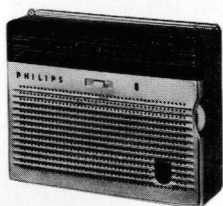

L1 W 52 T
Nanette

Bezeichnung	Bestell-Nr.	Netto-Preis DM
Ferroceptor	4822 117 00365	4,70
Teleskopantenne	A3 180 93	9,50
AM-Drehkondensator	4822 125 20053	14,30
Lautstärkereglер	4822 100 90009	6,50
Lautsprecher	4822 240 30023	11,40

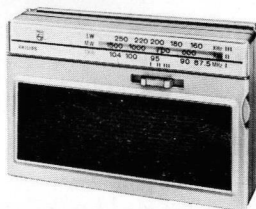

L1 W 62 T
Fleurette

Ferroceptor	4822 117 00365	4,70
Teleskopantenne	4822 303 30016	8,20
AM-Drehkondensator	4822 125 20053	14,30
Lautstärkereglер	4822 100 50002	4,75
Lautsprecher	4822 240 30007	10,90



L2 X 21 T
Susette

Ferroceptor	4822 198 00245	6,80
AM-Drehkondensator	49 002 48	8,20
Lautstärkereglер	4822 101 90022	6,80
Treibertrafo	4822 142 40138	5,60
Lautsprecher	4822 240 30013	11,40
Skala m. Zierrahmen	4822 198 00253	8,20

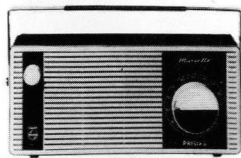

L2 D 51 T
Mariette

Teleskopantenne	3131 128 07240	5,60
Lautstärkereglер	E 098 ZZ/205	3,30
Treibertrafo	3131 108 30000	5,60
Ausgangstrafo	3131 108 30010	4,70
Lautsprecher	4822 240 40038	12,90

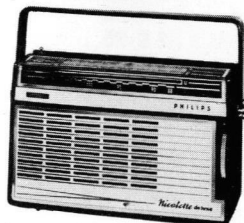

L2 D 52 T
Nicolette de Luxe

Ferroceptor	4822 158 60103	3,90
Teleskopantenne	4822 303 30055	8,20
UKW-Einheit	4822 210 10092	25,70
AM-Drehkondensator	49 002 82	9,50
Lautstärkereglер	4822 101 90008	4,50
Lautsprecher	4822 240 30013	11,40
Skala	3112 305 00440	4,70

Rundfunkgeräte 1965/66

Spezial-Ersatzteile

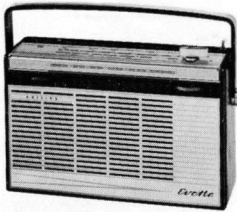

L3 D 51 T
Evette

Bezeichnung	Bestell-Nr.	Netto-Preis DM
Ferroceptor	3112 328 20170	3,90
Teleskopantenne	3112 308 70010	8,20
UKW-Einheit	4822 210 10092	25,70
AM-Drehkondensator	49 002 82	9,50
Lautstärkereglер	4812 101 57001	3,20
Treibertrafo	WE 161 38	6,80
Ausgangstrafo	WE 151 99	5,60
Lautsprecher	4812 240 27001	12,90
Skala, braun	3112 305 00240	8,20

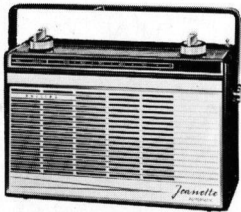

P3 D 54 T
Jeanette

Ferroceptor	3112 328 20170	3,90
Teleskopantenne	3112 308 70010	8,20
UKW-Einheit	4822 210 10056	31,40
AM-Drehkondensator	49 002 82	9,50
Lautstärkereglер	3112 328 70380	5,60
Treibertrafo	WE 161 38	6,80
Ausgangstrafo	WE 151 99	5,60
Lautsprecher	4812 240 27001	12,90
Skala	3112 305 00270	5,60

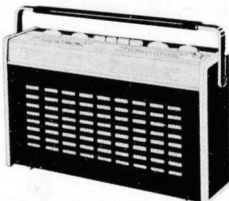

L4 X 43 T

Ferroceptor	4822 204 00161	11,40
Teleskopantenne	4822 303 30019	12,--
AM-Drehkondensator	4822 059 00344	11,40
Lautstärkereglер	4822 071 00731	2,20
Klangregler	4822 071 00732	2,20
Treibertrafo	4822 204 00175	8,20
Ausgangstrafo	4822 204 00176	8,20
Lautsprecher	4822 240 20012	12,90
Skala	4822 182 00555	15,20

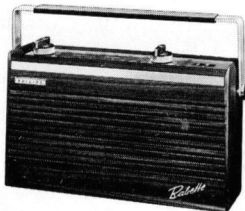

L4 D 52 T
Babette

Ferroceptor	3112 328 20170	3,90
Teleskopantenne	3112 308 70010	8,20
UKW-Einheit	4822 210 10092	25,70
AM-Drehkondensator	49 002 82	9,50
Lautstärkereglер	3112 328 70380	5,60
Treibertrafo	WE 161 38	6,80
Ausgangstrafo	WE 151 99	5,60
Lautsprecher	4812 240 27001	12,90
Skala	3112 305 00450	8,--

Rundfunkgeräte 1965/66

Spezial-Ersatzteile

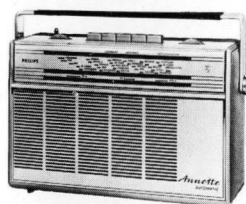

L5 D 52 T
Annette

Bezeichnung	Bestell-Nr.	Netto-Preis DM
Ferroceptor	WE 741 42	8,20
Teleskopantenne	3112 308 70020	8,20
AM/FM-Drehkond.	49 002 55	17,10
Lautstärkeregl.	4822 101 80008	3,25
Klangregler	WE 367 34	3,40
Treibertrafo	WE 161 38	6,80
Ausgangstrafo	WE 151 99	5,60
Lautsprecher	4812 240 47001	12,90
Skala, grau	3112 305 01070	13,30
Skala, schwarz	3112 305 01060	13,30

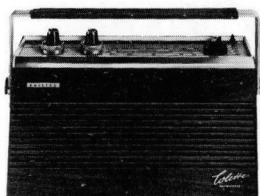

P5 D 54 T
Colette

Ferroceptor	3112 328 20120	4,70
Teleskopantenne	3112 308 70000	8,20
UKW-Einheit	4822 210 10056	31,40
AM-Drehkondensator	49 002 82	9,50
Lautstärkeregl.	3112 328 70040	6,80
Treibertrafo	3112 318 30030	5,60
Ausgangstrafo	3112 318 30210	5,60
Lautsprecher	4812 240 27009	12,90
Skala	3112 305 00290	9,50

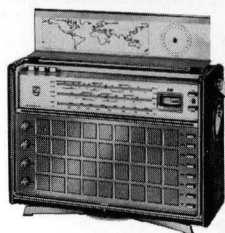

L6 X 38 T
Antoinette

Ferroceptor	4822 117 00296	4,70
Teleskopantenne	4822 118 00165	17,10
AM-Drehkondensator	4822 125 20021	14,30
Lautstärkeregl.	4822 101 30074	1,75
Höhenregler	4822 101 30076	1,75
Baßregler	4822 101 30076	1,75
Treibertrafo	4822 117 00305	5,60
Ausgangstrafo	4822 117 00306	6,80
Lautsprecher	4822 240 20039	14,70
Skala	4822 134 00232	20,90

Rundfunkgeräte 1966/67

Spezial-Ersatzteile



12 RB 263
Philetta

Bezeichnung	Bestell-Nr.	Netto-Preis DM
Ferroceptor	4822 158 60153	4,50
AM-Drehkondensator	4812 125 27003	8,20
FM-Drehkondensator	4812 125 27002	8,20
Lautstärkeregler	4812 101 37003	2,20
Klangregler	4812 101 37004	1,80
Netztrafo	4822 146 20209	25, --
Ausgangstrafo	3112 318 30240	9,50
Lautsprecher	4822 240 20011	12,90
Skala	3112 305 01530	6,80
Sicherung, 200 mA	4822 253 20009	-,22



12 RB 362
Philetta de Luxe

Ferroceptor	4822 158 60153	4,50
AM-Drehkondensator	4812 125 27003	8,20
FM-Drehkondensator	4812 125 27002	8,20
Lautstärkeregler	4812 101 37003	2,20
Klangregler	4812 101 37004	1,80
Netztrafo	4822 146 20209	25, --
Ausgangstrafo	3112 318 30240	9,50
Lautsprecher	4812 240 27002	11,40
Skala	3112 305 01540	6,80
Sicherung, 200 mA	4822 253 20009	-,22
Heizkreissicherung	3112 330 10150	-,80

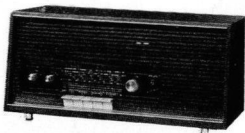

12 RB 363
Gemma

Ferroceptor	4822 158 60153	4,50
AM-Drehkondensator	4812 125 27003	8,20
FM-Drehkondensator	4812 125 27002	8,20
Lautstärkeregler	4812 101 37003	2,20
Klangregler	4812 101 37004	1,80
Netztrafo	4822 146 20209	25, --
Ausgangstrafo	3112 318 30240	9,50
Lautsprecher	4822 240 20011	12,90
Skala	3112 305 01550	5,60
Sicherung, 200 mA	4822 253 20009	-,22
Heizkreissicherung	3112 330 10150	-,80

Rundfunkgeräte 1966/67

Spezial-Ersatzteile

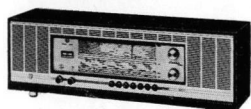

12 RB 461
Castor Stereo

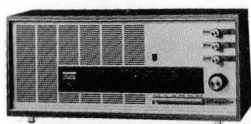

12 RB 462
Sagitta



12 RB 562
Pallas

Bezeichnung	Bestell-Nr.	Netto-Preis DM
Ferroceptor	3112 328 20560	4,70
FM-Einheit	4822 210 10097	44,70
AM-Drehkondensator	2012 802 00001	11,40
FM-Stereo-Decoder	4822 210 30007	54,--
Lautstärkereglern	4822 102 10089	4,60
Klangregler	4812 102 37001	4,--
Netztrafo	4822 146 30231	22,80
Lautsprecher	4812 240 57011	12,90
Lautsprechertrafo	3112 318 30620	8,20
Skala	3112 315 00340	8,20
Netzsicherung	4822 252 20001	-,40
Anodensicherung	4822 253 20008	-,22
Heizkreissicherung	4822 253 20026	-,22
Ferroceptor	3112 328 20180	3,90
UKW-Einheit	3122 108 56480	31,40
AM-Drehkondensator	49 002 96	11,40
Lautstärkereglern	2322 380 90036	2,70
Höhenregler	E 088 ZZ/47	1,80
Baßregler	E 088 ZZ/47	1,80
Netztrafo	4822 145 40048	18,--
Treibertrafo	3112 318 30200	4,70
Anzeigeeinstrument	4822 347 10001	15,20
Lautsprecher	4822 240 50041	15,70
Skala	3112 305 00470	8,20
Sicherung, 125 mA	4822 253 20007	-,34
Ferroceptor	3112 328 20180	3,90
UKW-Einheit	3122 108 56480	31,40
AM-Drehkondensator	49 002 96	11,40
Lautstärkereglern	2322 380 90036	2,70
Höhenregler	E 088 ZZ/47	1,80
Baßregler	E 088 ZZ/47	1,80
Netztrafo	4822 145 40048	18,--
Treibertrafo	3112 318 30200	4,70
Anzeigeeinstrument	4822 347 10001	15,20
Lautsprecher	4822 240 50001	15,70
Skala	3112 305 01500	9,50
Sicherung, 125 mA	4822 253 20007	-,34

Rundfunkgeräte 1966/67

Spezial-Ersatzteile

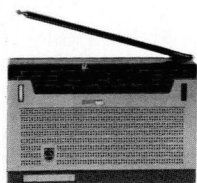

L1 X 25 T
Rosette L

Bezeichnung	Bestell-Nr.	Netto-Preis DM
Ferroceptor	4822 158 60153	4,70
Teleskopantenne	4822 303 30016	8,20
Drehkondensator	4822 125 20024	4,50
Lautstärkereglер	4822 100 50002	4,75
Lautsprecher	4822 240 30033	11,40

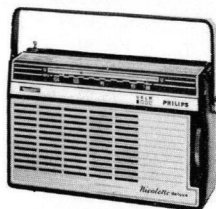

L2 D 62 T
Nicolette de Luxe

Ferroceptor	4822 158 60103	3,90
Teleskopantenne	4822 303 30055	8,20
UKW-Einheit	4822 210 10092	25,70
Drehkondensator	4812 125 27001	3,40
Lautstärkereglер	4822 101 90008	4,50
Lautsprecher	4822 240 30013	11,40
Skala, schwarz	3112 305 00440	4,70
Skala, grün	3112 305 00440	4,70
Skala, braun	3112 305 01270	4,70

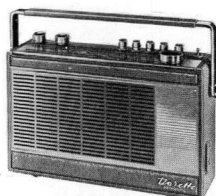

L4 D 62 T
Dorette Automatic

Ferroceptor	4822 158 60169	6,80
Teleskopantenne	4812 303 37002	8,20
Drehkondensator	4822 125 20088	17,10
Lautstärkereglер	4812 101 37002	2,20
Klangregler	4812 101 37001	2,70
Lautsprecher	4822 240 20035	12,90
Skala, grün	3112 305 01330	8,20
Skala, braun	3112 305 01320	6,80
Skala, blau	3112 305 01320	6,80

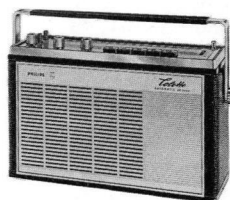

P4 D 54 T
Colette
Automatic de Luxe

Ferroceptor	4822 158 60189	5,60
Teleskopantenne	4812 303 37001	9,--
UKW-Einheit	4822 210 10113	34,20
Drehkondensator	4822 125 20075	11,40
Lautstärkereglер	4822 101 90023	8,20
Höhenregler	4822 101 30185	2,40
Baßregler	4822 100 20012	1,80
Ausgangstrafo	3112 318 30500	8,20
Treibertrafo	3112 318 30520	6,80
Lautsprecher	4812 240 57002	12,90
Skala	3112 305 01290	8,20

Rundfunkgeräte 1966/67

Spezial-Ersatzteile

Bezeichnung	Bestell-Nr.	Netto-Preis DM
-------------	-------------	-------------------

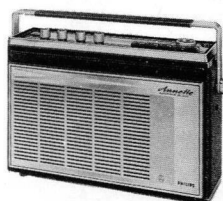

P6 D 64 T
Annette
Automatic de Luxe

Ferroceptor	4822 158 60193	6,80
Teleskopantenne	4822 303 30061	8,20
UKW-Einheit	4822 210 10093	38,--
AM-Drehkondensator	4822 125 20075	11,40
Lautstärkereglер	4822 100 50011	10,--
Höhenregler	4822 101 30117	2,70
Baßregler	4822 101 20183	2,70
Treibertrafo	4822 142 40197	5,60
Ausgangstrafo	3112 318 30530	8,20
Lautsprecher	4812 240 57007	17,10
Relais f. Suchlauf	4822 280 70077	17,10
Hilfsrelais	4822 280 70078	11,40
Fassung f. Relais	4812 255 67002	2,70
Feder f. Relais-Bef.	3112 301 23450	-,40
Kleinstmotor	4822 361 20032	31,40

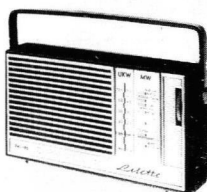

12 RL 163
Lisette

Ferroceptor	4812 158 67002	3,90
Teleskopantenne	4812 303 37003	6,50
Drehkondensator	4812 125 47001	11,40
Lautstärkereglер	2322 381 01228	3,90
Lautsprecher	4822 240 30013	11,40
Skala	3112 305 01460	2,20

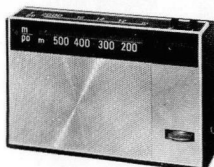

22 RL 160
22 RL 170
22 RL 180
Fanette

Ferroceptor	4822 198 00245	6,80
Drehkondensator	49 002 48	8,20
Lautstärkereglер	4822 142 40138	5,60
Treibertrafo	4822 101 90022	6,80
Lautsprecher	4822 240 30032	11,40

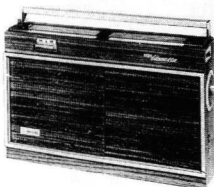

12 RL 361
Radio-Cassette

Ferroceptor	4822 158 60103	3,90
Teleskopantenne	3112 308 70160	8,20
UKW-Einheit	4822 210 10092	25,70
Drehkondensator	4812 125 27001	3,40
Lautstärkereglер	3112 328 71020	4,70
Lautsprecher	4812 240 27015	12,90
Skala	3112 305 01680	6,--
A/W-Kopf	4822 249 10032	15,20
Motor M	4822 361 20035	12,--
Füllring f. Motorgeh.	4822 532 60405	-,60

Rundfunkgeräte 1966/67/68

Spezial-Ersatzteile

Bezeichnung	Bestell-Nr.	Netto-Preis DM
Abstimmereinheit	3112 328 50250	42,80
große Skala	3112 305 01440	4,70
kleine Skala	3112 305 01580	2,20
Sicherung, 1250 mA	4822 253 20019	-,22
Skalenlampe	13 843	-,45
Zierblende	4822 459 50077	3,20
Knopf f. Abst. u. Lautst.	4822 413 40213	1,--
Poti mit Schalter	2322 853 93014	3,30
Ziermutter f. kl. Skala	3112 300 40700	1,50
Ziermutter f. gr. Skala	4822 505 10329	-,60
große Skala	3112 305 01430	5,60
kleine Skala	3112 305 01570	2,70
Sicherung, 1250 mA	4822 253 20019	-,22
Skalenlampe	13 843	-,45
Zierblende	4822 459 50077	3,20
Knopf f. Abst. u. Lautst.	4822 413 40213	1,--
Ziermutter f. kl. Skala	3112 300 40700	1,50
Ziermutter f. gr. Skala	4822 505 10329	-,60
Treibertrafo	3122 108 31260	8,20
Ausgangstrafo	3122 108 31270	8,20
DC-Konvertertrafo	3122 108 27290	8,20
große Skala	3112 305 01350	5,60
kleine Skala	3112 305 01560	2,70
Sicherung, 1000 mA	4822 253 20031	-,30
Zierblende	4822 459 50077	3,20
Knopf f. Ton u. AFC	3122 104 10110	1,--
Knopf f. Abst. u. Lautst.	4822 413 40213	1,--
Ziermutter f. kl. Skala	3112 300 40700	1,50
Ziermutter f. gr. Skala	4822 505 10329	-,60
Ferroceptor	4822 158 60153	4,50
AM-Drehkondensator	4812 125 27003	8,20
FM-Drehkondensator	4812 125 27002	8,20
Lautstärkereglер	4812 101 37003	2,20
Netztrafo	4812 146 27002	14,30
Ausgangstrafo	4812 140 47003	4,70
Lautsprecher	4822 240 20011	12,90
Skala, nußbaum	4812 333 57003	4,30
Skala, elfenbein	4812 333 57004	3,90
Sicherung, 200 mA	4812 253 20009	-,22
Skalenlampe	4822 134 40005	-,25

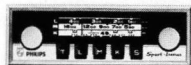

12 RN 463
Sport Lux



12 RN 561
Sprint



12 RN 661
Tourismo TI



12 RB 273
Philetta

Rundfunkgeräte 1967/68

Spezial-Ersatzteile

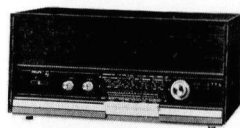

12 RB 372
Philetta SL



12 RB 373
Sirius

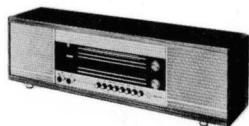

12 RB 571
Saturn Stereo

Bezeichnung	Bestell-Nr.	Netto-Preis DM
Ferroceptor	4822 158 60153	4,50
AM-Drehkondensator	4812 125 27003	8,20
FM-Drehkondensator	4812 125 27002	8,20
Lautstärkereglер	4812 101 37003	2,20
Klangregler	4812 101 37004	1,80
Ausgangstrafo	4812 140 47003	4,70
Netztrafo	4812 146 27002	14,30
Lautsprecher	4812 240 27004	12,70
Skala	4812 333 67003	5,60
Skalenlampe, 7 V	4822 134 40005	-,25
Sicherung, 200 mA	4822 253 20009	-,22
Sicherung, 4 A	3112 330 10150	-,80
Ferroceptor	4822 158 60153	4,50
AM-Drehkondensator	4812 125 27003	8,20
FM-Drehkondensator	4812 125 27002	8,20
Lautstärkereglер	4812 101 37003	2,20
Klangregler	4812 101 37004	1,80
Ausgangstrafo	4812 140 47003	4,70
Netztrafo	4812 146 27002	14,30
Lautsprecher	4822 240 50007	21,--
Sicherung, 200 mA	4822 253 20009	-,22
Sicherung, 4 A	3112 330 10150	-,80
Skalenlampe, 7 V	4822 134 40008	-,22
Ferroceptor	4812 158 67001	3,30
FM-Einheit	4822 210 10097	44,70
AM-Drehkondensator	4812 125 27004	9,10
Lautstärkereglер	4822 102 10089	4,60
Klangregler	4812 102 37001	4,--
Netztrafo	4822 146 30231	22,80
Lautsprecher	4822 240 50007	21,--*)
Lautsprechertrafo	4812 140 47004	6,80
Skala	4812 333 77002	5,60
Skalenlampe	4822 134 40008	-,22
Skalenlampe	4822 134 40005	-,25

*) brutto ohne Mehrwertsteuer

Rundfunkgeräte 1967/68

Spezial-Ersatzteile

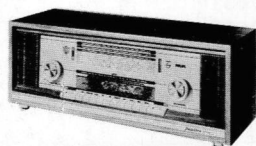

12 RB 761
Jupiter Stereo

Bezeichnung	Bestell-Nr.	Netto-Preis DM
Ferroceptor	4822 158 60102	2,90
UKW-Einheit	4812 210 17001	31,40
AM-Drehkondensator	4822 125 20021	14,30
Stereo-Decoder	4822 210 30007	54,--
Lautst.-u. Stereoregler	4822 102 50001	8,20
Höhenregler	4822 102 30056	4,70
Baßregler	4822 102 30023	4,70
Ausgangsübertrager	4822 140 40107	8,20
Netztrafo	4822 146 20207	31,40
Lautsprecher	4822 240 60001	31,50*)
Skala	4812 333 77001	12,40
Sicherung, 500 mA	4822 253 20014	-,22
Anodensicherung	4822 253 20008	-,22
Heizkreissicherung	4812 253 17001	-,60

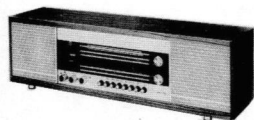

12 RB 770
Capella-Reverbeo

Ferroceptor	4812 158 67001	3,30
FM-Einheit	4822 210 10097	44,70
Drehkondensator	4812 125 27004	9,10
Detektor-Einheit	4822 210 20095	9,50
Lautstärkeregler	4822 102 10089	4,60
Klangregler	4812 102 37001	4,--
Nachhallregler	4822 101 30091	5,60
FM-Stereo-Decoder	4822 210 30007	54,--
FM-Stereo-Indikator	4822 210 30014	12,40
Ausgangstrafo	4812 140 47004	6,80
Netztrafo	4812 146 37002	25,70
Lautsprecher	4822 240 50007	21,--
Sicherung, 125 mA	4822 253 20007	-,34
Sicherung, 800 mA	4822 253 20013	-,22
Sicherung, 4 A	4822 253 20026	-,22
Skala	4812 333 67005	8,20
Skalenlampe, 6,3/0,1	4822 134 40005	-,25
Skalenlampe, 6,3/0,3	4822 134 40008	-,22
Nachhalleinheit	4822 218 10004	52,20

*) brutto ohne Mehrwertsteuer

Rundfunkgeräte 1967/68

Spezial-Ersatzteile



12 RF 660
Jupiter
Stereo Truhe

Bezeichnung	Bestell-Nr.	Netto-Preis DM
-------------	-------------	-------------------

Ferroceptor	3112 328 20560	4,70
FM-Einheit	4822 210 10097	44,70
AM-Drehkondensator	4812 125 27004	9,10
Lautstärkereglер	4822 102 10089	4,60
Klangregler	4812 102 37001	4,--
Netztrafo	4822 146 30231	22,80
Lautsprecher	4822 240 20042	15,55
Lautsprechertrafo	4812 140 47004	6,80
Skala	4812 333 57005	9,50
Netzsicherung	4822 253 20013	-,22
Anodensicherung	4822 253 20007	-,34
Heizkreissicherung	4822 253 20026	-,22
Skalenlampe	4822 134 40008	-,22
Skalenlampe	4822 134 40005	-,25

Ferroceptor	4812 158 67001	3,30
UKW-Einheit	4812 210 17002	43,--
Drehkondensator	4812 125 27004	9,10
Detektor-Einheit	4822 210 20095	9,50
Lautstärkereglер	4812 102 17002	8,20

Baßregler	4812 102 37002	4,70
Höhenregler	4812 102 37002	4,70
Balanceregler	4812 101 27009	4,70
FM-Stereo-Decoder	4822 210 30007	54,--
FM-Stereo-Indikator	4822 210 30014	12,40

Netztrafo	4812 146 37001	31,40
Sicherung, 50 mA	4822 253 20007	-,34
Sicherung, 630 mA	4822 253 20015	-,22
Sicherung, 1,25 A	4822 253 20019	-,22
Sicherung, 2,5 A	4822 253 20024	-,22

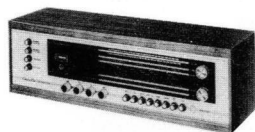

12 RS 971
Capella-Tonmeister

Skala	4812 333 67004	8,20
Skalenlampe, 6,3 V	4822 134 40008	-,22
Skalenlampe, 7 V	4822 134 40005	-,25
Skalenlampe, 18	4812 134 47003	-,27

Rundfunkgeräte 1967/68

Spezial-Ersatzteile

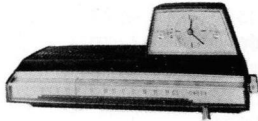

22 RS 274
Musi-Clock-Radio

Bezeichnung	Bestell-Nr.	Netto-Preis DM
Ferroceptor	4822 158 60202	6,80
Drehkondensator	4822 125 20088	17,10
Lautstärkereglер	4822 101 30078	1,75
Netztrafo	4822 142 50088	17,10
Lautsprecher	4822 240 20044	15,20
Skala	4822 334 50051	5,60
Sicherung	4822 252 20001	-,40
Skalenlampe	4822 134 80005	-,20

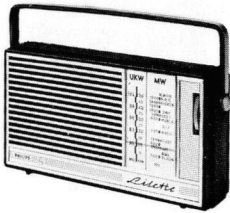

12 RL 163
Lisette

Ferroceptor	4812 158 67002	3,90
Teleskopantenne	4812 303 37003	6,50
Drehkondensator	4812 125 47001	11,40
Lautstärkereglер	4812 101 57002	2,10
Lautsprecher	4822 240 30013	11,40
Skala	4812 333 27004	2,20

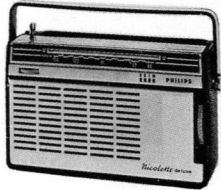

12 RL 273
Nicolette de Luxe

Ferroceptor	4822 158 60103	3,90
Teleskopantenne	4822 303 30055	8,20
UKW-Einheit	4822 210 10092	25,70
Drehkondensator	4812 125 27001	3,40
Lautstärkereglер	4822 101 90008	4,50
Lautsprecher	4822 240 30013	11,40
Skala	4812 333 37001	5,--

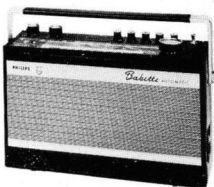

12 RL 472
Babette Automatic

Ferroceptor	4822 158 60169	6,80
Teleskopantenne	4812 303 37002	8,20
UKW-Einheit	4822 125 20088	17,10
Lautstärkereglер	4812 101 37002	2,20
Klangregler	4812 101 37001	2,70
Lautsprecher	4822 240 20035	12,90
Skala	4812 333 57001	6,--

Rundfunkgeräte 1967/68

Spezial-Ersatzteile

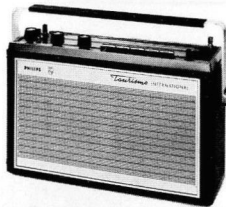

12 RP 474
Tourismo
International

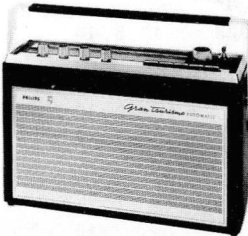

12 RP 674
Gran Tourismo
Automatik



22 RL 172
Fleurette

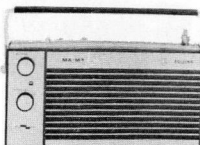

22 RL 370
Evette

Bezeichnung	Bestell-Nr.	Netto-Preis DM
Ferroceptor	4822 158 60189	5,60
Teleskopantenne	4812 303 37001	9, --
UKW-Einheit	4822 210 10113	34,20
Drehkondensator	4822 125 20075	11,40
Lautstärkeregler	4822 101 90023	8,20
Höhenregler	4822 101 30185	2,40
Baßregler	4822 100 20012	1,80
Lautsprecher	4812 240 57002	12,90
Skala	4812 333 57001	6, --
Ferroceptor	4822 158 60193	6,80
Teleskopantenne	4822 303 30061	8,20
UKW-Einheit	4822 210 10093	38, --
Drehkondensator	4822 125 20075	11,40
Treibertrafo	4822 142 40197	5,60
Ausgangstrafo	4812 140 67004	8,60
Lautsprecher	4812 240 57007	17,10
Skala	4812 333 57006	7,80
Motor	4822 361 20032	31,40
Ferroceptor	4822 158 60188	5,60
Teleskopantenne	4822 303 30016	8,20
Drehkondensator	4822 125 20053	14,30
Lautstärkeregler	4822 101 30118	2,40
Lautsprecher	4822 240 30032	11,40
Skala, Ausf./00	4822 334 30027	5,60
Ferroceptor	4822 158 60188	5,60
Teleskopantenne	4822 303 30073	8,80
Drehkondensator	4822 125 20053	14,30
Lautstärkeregler	4822 101 30118	2,40
Lautsprecher	4822 240 40047	15,20
Skala	4822 333 50206	6,80

Rundfunkgeräte 1967/68

Spezial-Ersatzteile

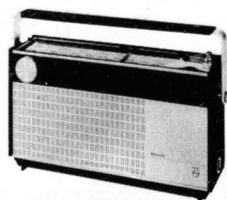

22 RL 372
Henriette



22 RN 364
Sport



22 RN 384
Jeep

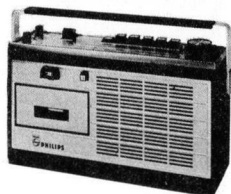

12 RL 673
Radio Recorder

Bezeichnung	Bestell-Nr.	Netto-Preis DM
Ferroceptor	4822 158 60196	6,50
Teleskopantenne	4822 303 30062	10,--
Drehkondensator	4822 125 20077	13,50
Lautstärkeregler	4822 101 30186	3,--
Lautsprecher	4822 240 40054	6,--
Skala	4822 333 40074	4,60
Lautstärkeregler	4822 101 50023	3,40
Abstimmereinheit kompl.	4822 210 10043	8,20
Treibertrafo	4822 142 40111	5,60
Ausgangstrafo	4822 140 60077	5,60
große Skala	4822 331 50035	7,--
kleine Skala	4812 331 27001	2,20
Sicherung, 2000 mA	4822 253 20023	-,22
Skalenlampe	4822 134 40077	-,40
große Skala	4822 705 12737	7,50
kleine Skala	4812 333 27001	3,90
Sicherung, 1000 mA	4822 253 20031	-,30
Skalenlampe	4822 134 40136	-,80
Zierblende	4822 459 50077	3,20
Knopf f. Abst. u. Lautst.	4822 413 40361	1,60
Ziermutter f. kl. Skala	3112 300 40700	1,50
Ziermutter f. gr. Skala	4822 505 10329	-,60
Ferroceptor	4822 158 60222	10,50
Teleskopantenne	4822 303 30018	10,50
UKW-Einheit	4822 210 10119	38,--
AM-Drehkondensator	4822 125 20137	9,50
Lautstärkeregler	4822 101 30186	3,--
Klangregler	4822 101 30185	2,40
Lautsprecher	4822 240 40054	6,--

Rundfunkgeräte 1968/69

Spezial-Ersatzteile

Bezeichnung	Bestell-Nr.	Netto-Preis DM
-------------	-------------	-------------------

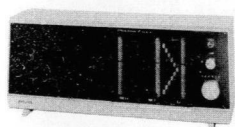

12 RB 180
Philitina-Euro

Ferroceptor	4812 158 67004	3,50
AM/FM-Drehkond.	4812 125 47002	9,--
Lautstärkereglер	4812 101 57003	4,--
Netztrafo	4812 145 27001	8,--
Lautsprecher	4822 240 50046	15,20
Skala	4812 333 37006	4,50
Skalenlampe, 6,3 V	4822 134 40008	-,22
Sicherung, 50 mA	4812 253 37002	-,40

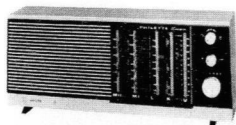

12 RB 280
Philetta-Euro

Ferroceptor	4812 158 67003	5,--
Drehkondensator	4812 125 47002	9,--
Lautstärkereglер	4812 101 57003	4,--
Tonwaage	4812 101 27018	2,--
Netztrafo	4812 145 27001	8,--
Lautsprecher	4822 240 50046	15,20
Skala	4812 333 37004	5,--
Skalenlampe	4822 134 40008	-,22
Sicherung, 50 mA	4812 253 37002	-,40

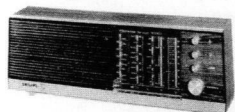

12 RB 380
Philetta de luxe Euro

Ferroceptor	4812 158 67003	5,--
Drehkondensator	4812 125 47002	9,--
Lautstärkereglер	4812 101 57003	4,--
Baßregler	4812 101 27017	2,--
Höhenregler	4812 101 27018	2,--
Netztrafo	4812 145 27001	8,--
Lautsprecher	4822 240 50046	15,20
Skala	4812 333 37005	4,50
Skalenlampe, 6,3 V	4822 134 40008	-,22
Sicherung, 50 mA	4812 253 37002	-,40

Rundfunkgeräte 1968/69

Spezial-Ersatzteile

Bezeichnung	Bestell-Nr.	Netto-Preis DM
-------------	-------------	-------------------

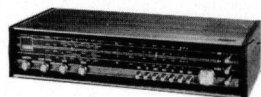

22 RH 781

Ferroceptor	4822 158 60248	5, 50
FM-Einheit	4822 210 10128	47, --
Drehkondensator	4822 125 20148	17, --
Detekt.-Einh. (452 kHz)	4822 210 20154	22, --
Detekt.-Einh. (460 kHz)	4822 210 20155	30, --
Lautstärkeregler	4822 102 30125	5, --
Baßregler	4822 102 30124	4, 50
Höhenregler	4822 102 30123	4, 50
Balanceregler	4822 101 20278	2, 50
FM-Stereo-Decoder	4822 214 50075	53, --
Netztrafo	4822 146 20365	30, --
Skala	4822 334 70002	18, --
Skalenlampe, 6 V	4822 134 40003	-, 20

Ferroceptor	4812 158 67001	3, 30
UKW-Einheit	4812 210 17002	43, --
AM-Drehkondensator	4812 125 27004	9, 10
Lautstärkeregler	4812 102 17002	8, 20
Baßregler	4812 102 37002	4, 70
Höhenregler	4812 102 37002	4, 70
Balanceregler	4812 101 27009	4, 70
FM-Stereo-Decoder	4822 210 30007	54, --
FM-Stereo-Indikator	4822 210 30014	12, 40
Netztrafo	4812 146 37001	31, 40

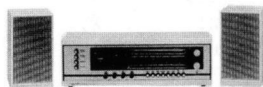

12 RS 971/03B
Capella-Tonmeister
de Luxe

Detektor-Einheit	4822 210 20095	9, 50
Sicherung, 50 mA	4822 253 20007	-, 34
Sicherung, 630 mA	4822 253 20015	-, 22
Sicherung, 1, 25 A	4822 253 20019	-, 22
Sicherung, 2, 5 A	4822 253 20024	-, 22
Skala	4812 333 67004	8, 20
Skalenlampe, 6, 3 V	4822 134 40008	-, 22
Skalenlampe, 7 V	4822 134 40005	-, 25
Skalenlampe, 18 V	4812 134 47003	-, 27

Rundfunkgeräte 1968/69

Spezial-Ersatzteile



90 RL 070
Mick

Bezeichnung	Bestell-Nr.	Netto-Preis DM
Ferroceptor u. Bügel	4822 158 60245	1, --
Drehkondensator	4822 125 20145	5, --
Lautstärkeregl. m. Knopf	4822 101 90037	1, 60
Lautsprecher	4822 240 30026	7, --
Batteriehalter	4822 256 60174	-, 80

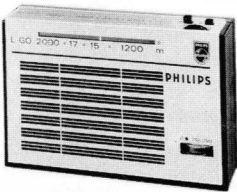

22 RL 161/11
22 RL 171/11
Fanette

Ferroceptor	4822 158 60232	15, --
Drehkondensator	4822 125 20138	7, --
Keram. Resonator	4822 242 70113	6, 80
Lautstärkeregler	4822 101 90035	5, 50
Lautsprecher	4822 240 30032	11, 40



22 RL 182
Andy

Ferroceptor	4822 158 60188	5, 60
Teleskopantenne	4822 303 30082	10, --
AM/FM-Drehkondens.	4822 125 20053	14, 30
Lautstärkeregler	4822 101 50094	3, --
Lautsprecher	4822 240 30014	4, --

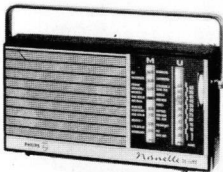

12 RL 183
Nanette de luxe

Ferroceptor	4812 158 67002	3 90
Teleskopantenne	4812 303 37003	6, 50
Drehkondensator	4812 125 47001	11, 40
Lautstärkeregler	4812 101 57002	2, 10
Lautsprecher	4822 240 30013	11, 40
Skala	4812 333 27004	2, 20



90 RL 184
Rock

Ferroceptor	4822 158 60246	2, --
Teleskopantenne	4822 303 30084	6, --
Drehkondensator	4822 125 20146	12, --
Lautst.-regl. m. Knopf	4822 101 90038	1, --
Lautsprecher	4822 240 30055	4, 50
Batterieanschluß	4822 290 80013	1, 15

Rundfunkgeräte 1968/69

Spezial-Ersatzteile

Bezeichnung	Bestell-Nr.	Netto-Preis DM
-------------	-------------	-------------------

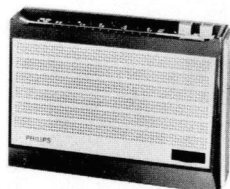

22 RL 189
22 RL 190
22 RL 191
Fanette

Ferroceptor	4822 158 60242	4,50
Drehkondensator	4822 125 20138	7,--
Keram. Resonator	4822 242 70113	6,80
Lautstärkereglер	4822 101 90036	4,50
Lautsprecher	4822 240 30032	11,40

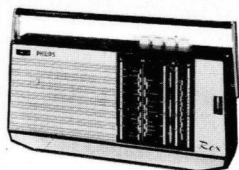

12 RL 281
Rex

Ferroceptor	4812 158 67005	4,50
Teleskopantenne	4812 303 37004	9,--
Drehkondensator	4812 125 47002	9,--
Lautstärkereglер	4822 101 50022	2,20
Lautsprecher	4812 240 27017	9,--
Skala	4812 333 27006	3,50

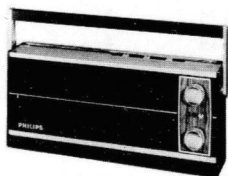

22 RL 282
Roy

Ferroceptor	4822 158 60188	5,60
Teleskopantenne	4822 303 30091	8,50
Drehkondensator	4822 125 20053	14,30
Lautstärkereglер	4822 101 50094	3,--
Lautsprecher	4822 240 30048	4,50

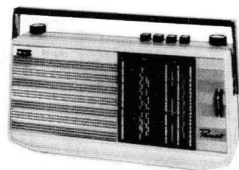

12 RL 283
Passat

Ferroceptor	4812 158 67005	4,50
Teleskopantenne	4812 303 37004	9,--
Drehkondensator	4812 125 47002	9,--
Lautstärkereglер	4822 101 50022	2,20
Klangregler	4812 101 27025	1,60
Netztrafo	4812 145 37001	5,50
Lautsprecher	4812 240 27017	9,--
Skala	4812 333 27007	3,50

Rundfunkgeräte 1968/69

Spezial-Ersatzteile

Bezeichnung	Bestell-Nr.	Netto-Preis DM
-------------	-------------	-------------------

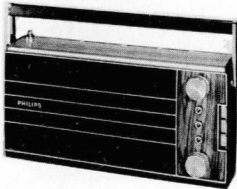

22 RL 382
Don

Ferroceptor	4822 158 60243	6, --
Teleskopantenne	4822 303 30057	9, 50
Drehkondensator	4822 125 20053	14, 30
Lautstärkeregl. er	4822 101 50063	4, 50
Lautsprecher	4822 240 40054	6, --
Skala	4822 333 50271	6, --

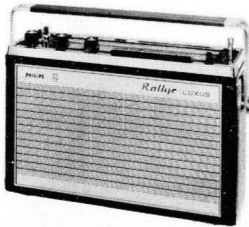

12 RP 484
Rallye Luxus

Ferroceptor	4822 158 60189	5, 60
Teleskopantenne	4812 303 37001	9, --
UKW-Einheit	4822 210 10113	34, 20
Drehkondensator	4822 125 20075	11, 40
Lautstärkeregl. er	4822 101 90023	8, 20
Baßregler	4822 100 20012	1, 80
Höhenregler	4822 101 30185	2, 40
Treibertrafo	4812 142 47002	3, 40
Ausgangstrafo	4812 140 67002	4, 50
Lautsprecher	4812 240 57002	12, 90
Skala	4812 333 57001	6, --

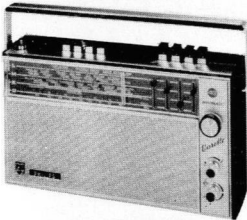

22 RL 583
Dorette-Automatik 4S

Ferroceptor	4822 158 60196	6, 50
Teleskopantenne	4822 303 30075	8, --
Drehkondensator	4822 125 40007	18, --
Lautst.-Regl. m. Sch.	4822 101 50094	3, --
Klangregler	4822 101 80025	2, 80
Lautsprecher	4822 240 40054	6, --
Skala	4812 333 47001	2, 60

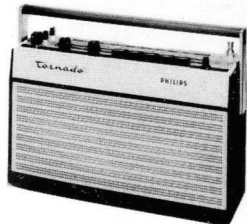

12 RP 584
Tornado

Ferroceptor	4822 158 60189	5, 60
Teleskopantenne	4812 303 37001	9, --
UKW-Einheit	4822 210 10113	34, 20
Drehkondensator	4822 125 20075	11, 40
Lautstärkeregl. er	4822 101 90023	8, 20
Baßregler	4822 100 20012	1, 80
Höhenregler	4822 101 30185	2, 40
Treibertrafo	4812 142 47002	3, 40
Ausgangstrafo	4812 140 67002	4, 50
Lautsprecher	4812 240 57002	12, 90
Skala / 03E	4812 333 57008	6, --
Skala / 00R	4812 333 57009	6, --

Rundfunkgeräte 1968/69

Spezial-Ersatzteile

Bezeichnung	Bestell-Nr.	Netto-Preis DM
-------------	-------------	-------------------

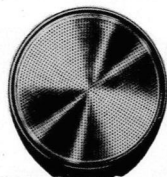

22 IC 2000

Ferroceptor	4822 158 60235	5,60
Drehkondensator	4822 125 20142	22, --
Keram. Resonator	4822 242 70113	6,80
Lautst.-Regl. m. Sch.	4822 100 50009	4,70
Lautsprecher	4822 240 30044	10, --
Integr. Schaltung (HF)	4812 209 87007	25, --
Integr. Schaltung (NF)	4812 209 87008	14, --



22 RN 582
Autoradio
Cassetta

Knopf f. Lautst. u. Abst.	4822 413 40391	2,50
Knopf f. Wellensch. u. Rec.	4822 411 20117	1, --
Taste f. Cassettenausw.	4822 410 20687	2, --
Plexiglasblende	4822 333 40117	6, --
Kappe f. Skala	4822 331 20026	4, --
Ziermutter	4822 505 10329	-,60
Zierrahmen	4822 459 50077	3,20



12 RN 583
Spyder SL

Knopf f. Abst. u. Lautst.	4812 413 47015	1, --
Feder f. Knopf	4822 492 60705	-,05
PVC-Blende	4812 459 47018	2,50
Ziermutter	4822 505 10078	-,40
Sicherung 1,25 A, träge	4822 253 20019	-,22
Skala, klein	4812 331 27002	1,60
Skalenlampe 12 V, 3 W	4812 134 47011	-,30

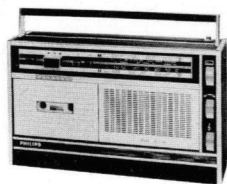

22 RR 482
Radio-Recorder
Spezial

Ferroceptor	4822 158 60249	3,50
Teleskopantenne	4822 303 30086	10, --
Drehkondensator	4822 125 40008	12, --
Keram. Resonator	4822 242 70146	3,50
Lautstärkeregl. m. Sch.	4822 100 50008	3,50
Klangregler	4822 101 30201	2, --
Netztrafo	4822 145 30075	10, --
Lautsprecher	4822 240 40054	6, --
Skala	4822 333 50279	6,50
Motor f. Recorder	4822 361 20063	18, --
A/W-Tonkopf	4822 249 10032	15,20
Löschkopf	4822 249 40046	9,50

Phonogeräte

Geräteübersicht

T y p	Handels- bezeichnung	Seite	T y p	Handels- bezeichnung	Seite
AG 1016	PC 50	95	AG 4331	SK 59	96
AG 1025	WC 80	94	AG 4356	SK 60	93
AG 1030		99	AG 4431	SK 65	101
AG 1035	GC 035	102	AG 4456	SK 65	93
AG 1115	WT 70	94	AG 4656	SK 71	93
AG 1125	WT 80	94	AG 4756	SK 81	93
AG 1130		99	AG 4856	SK 91	93
AG 2022	MC 60	97	AG 4956	SK 100	93
AG 2030	GC 030	96	AG 5857	SK 95	99
AG 2031	SC 5	96	AG 5957		99
AG 2056	SC 10	93	AG 9125	WK 100	94
AG 2056 G	SC 15	93	AG 9138	MK 35	97
AG 2057	SC 15	99			
AG 2101	MK 60	97	NG 1300	WC 60	95
AG 2161	MT 30	97	NG 1316	PT 50	95
AG 2162	MT 40	97	NG 1317	PT 50 V	95
AG 2230	GA 230	96	NG 1350	WK 65	95
AG 2231	SK 5	96			
AG 2256	ST 10	93	22 GA 043		106
AG 2356	SK 10	93	22 GA 101		97
AG 2456 G	ST 15	93	22 GA 136		107
AG 2556	SK 15	93	22 GA 140		103
AG 2557	SK 15	99	22 GA 143		106
AG 2656	ST 15	93	22 GA 145	WT 80 L	103
AG 2657	ST 15	99	22 GA 146		106
AG 2856		93	22 GA 217		107
AG 4000	4000	98	22 GA 228		101
AG 4025	WK 80	94	22 GA 230		96
AG 4026	SK 61	98	22 GA 232		102
AG 4031	SK 51	96	22 GA 317		107
AG 4100	4100	100	22 GA 332		102
AG 4116	PK 100	95	22 GA 632		102
AG 4126	SK 61	98	22 GC 017		107
AG 4127	SK 61	100	22 GC 028		101
AG 4131	SK 54	96	22 GC 030		96
AG 4156	SK 80	93	22 GC 032		102
AG 4230	WK 100 L	99	22 GC 035		102
AG 4231	SK 52	96	22 GC 036		107
AG 4256	SK 74	93	22 GC 040		103
AG 4257	SK 74	99	22 GC 043		106

Phonogeräte

Geräteübersicht

T y p	Handels- bezeichnung	Seite
	22 GC 045	103
	22 GC 046	106
	22 GF 040	103
	22 GF 043	106
	22 GF 100	104
	22 GF 110	104
	22 GF 138	97
	22 GF 210	104
	22 GF 227	105
	22 GF 228	101
	22 GF 332	102
22 GF 245	WK 100 L	103
	22 GF 340	103
	22 GF 417	107
	22 GF 420	105
	22 GF 432	102
	22 GF 443	106
	22 GF 446	106
	22 GF 528	101
	22 GF 632	102
	22 GF 633	108

Phonogeräte

Spezial-Ersatzteile

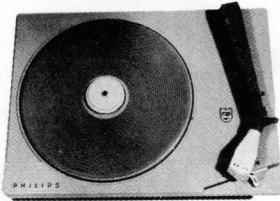

Plattenspieler

<u>AG 2056</u>	<u>AG 2256</u>	<u>AG 2356</u>
SC 10	ST 10	SK 10
<u>AG 4156</u>	<u>AG 4356</u>	<u>AG 4456</u>
SK 80	SK 60	SK 65

	Bestell-Nr.	Netto-Preis DM
Motor 50 Hz	JW 415 12	16,20
Zwischenrad	PW 354 60	1,80
Gummiauflage f. Plattenteller	P7 520 27	2,--
Tonarm f. AG 2056, AG 2256, AG 2356, AG 4156	4822 251 70017	6,20
Tonarm f. AG 4356, AG 4456	AE 155 17	5,10
Antriebsrolle 60 Hz	49 893 98	2,20
Schalter f. Motor	AE 155 01	1,80
Lautstärkeregl. m. Schalter f. AG 4356, AG 4456	4822 101 50036	3,15
Tonkopf/Nadel s. Abb. 5 Seite 218/219		

Plattenspieler

<u>AG 2056G</u>	<u>AG 2456G</u>	<u>AG 2556</u>	<u>AG 2656</u>
SC 15	ST 15	SK 15	ST 15
<u>AG 2856</u>	<u>AG 4256</u>	<u>AG 4656</u>	<u>AG 4756</u>
	SK 74	SK 71	SK 81
<u>AG 4856</u>	<u>AG 4956</u>		
SK 91	SK 100		



	Bestell-Nr.	Netto-Preis DM
Motor 50 Hz	JW 415 12	16,20
Zwischenrad	PW 354 60	1,80
Gummiauflage f. Plattenteller	P7 520 68	2,--
Gummiauflage f. Plattenteller f. AG 4656, AG 4756	P7 520 27	2,--
Tonarm	AE 606 93	4,30
Tonarm f. AG 4656, AG 4756, AG 4856	TD 800 80	8,20
Antriebsrolle 60 Hz	49 893 98	2,20
Schalter f. Motor	AE 155 01	1,80
Lautstärkeregl. f. AG 4256	4822 071 00841	1,80
Lautstärkeregl. m. Schalter f. AG 4645, AG 4756	4822 101 50036	3,15
Lautstärkeregl. m. Schalter f. AG 4856	4822 101 50038	3,15
Netzschalter f. Verstärker f. AG 4956	F 072 AD/100	2,70
Tonkopf/Nadel s. Abb. 5 Seite 218/219		

Phonogeräte

Spezial-Ersatzteile



Plattenwechsler

AG 1025
WC 80

AG 1125
WT 80

AG 4025
WK 80

AG 9125
WK 100

Bestell-Nr.	Netto-Preis DM
-------------	-------------------

4822 361 70013	25,70
AE 153 01	1,80
4822 535 60008	5,10
AE 605 95	6,20
49 894 34	2,20
A9 869 12	1,50

Motor 50 Hz
Zwischenrad
Wechslerachse
Tonarm
Antriebsrolle 60 Hz
Netzschalter f. Motor
Tonkopf/Nadel s. Abb. 5 Seite 218/219



Plattenwechsler

AG 1115
WT 70

Bestell-Nr.	Netto-Preis DM
-------------	-------------------

4822 361 70052	16,20
PW 354 60	1,80
PW 070 55	2,--
4822 535 60008	5,10
PW 297 70.6	6,20
4822 528 50034	2,20
4822 273 40146	1,20
E 098 ZZ/801	3,30
AE 007 74	1,80
4822 532 60027	-,60
4822 535 60008	5,10
3112 131 20370	-,60
3112 148 01810	9,10

Motor 50 Hz
Zwischenrad
Gummiaufkl. f. Plattensp.
Wechslerachse
Tonarm
Antriebsrolle 60 Hz
Netzschalt. f. Motor
Lautst.-Regl. m. Schalt. f. AG 4025
Schalter f. Verst. f. AG 9125
Bobby f. M 45-Platten
Stapelachse
Achse, kurz
Klarsicht-Abdeckhaube
Tonkopf/Nadel s. Abb. 5 Seite 218/219

Phonogeräte

Spezial-Ersatzteile

Plattenwechsler



NG 1300
WC 60

NG 1350
WK 65

	Bestell-Nr.	Netto-Preis DM
Motor mit Pulley 50 Hz	(49 916 09)	19, --
	(4822 528 50005)	2,20
Zwischenrad	PW 354 60	1,80
Plattenteller	PW 295 60	5,60
Wechslerachse	4822 535 60008	5,10
Tonarm	PW 295 25	7,50
Antriebsrolle 60 Hz	PW 255 93	2,20
Netzschalter	PW 295 20	3,30
Bobby f. M 45-Platten	4822 532 60027	-,60
Stapelachse	4822 535 60008	5,10
Achse, kurz	3112 131 20370	-,60
Klarsicht-Abdeckhaube	3112 148 01810	9,10
Tonkopf/Nadel s. Abb. 4 Seite 218/219		

Automatischer Plattenspieler

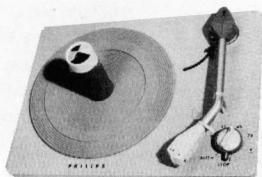

AG 1016
PC 50

NG 1316
PT 50

NG 1317
PT 50 V

AG 4116
PK 100

	Bestell-Nr.	Netto-Preis DM
Motor 50 Hz	49 917 21	19, --
Antriebsr. 200 mm ϕ	4822 358 30002	2,50
Gummiaufl. f. Plattensp.	P7 520 38	2, --
Tonarm	AE 154 65	7, --
Antriebsrolle 60 Hz	49 894 40	2,20
Netzschalter f. Motor	AE 155 01	1,80
Netzschalter f. Verst. f. AG 4116	AE 007 74	1,80
Bobby f. M 45-Platten	4822 532 60027	-,60
Stapelachse	4822 535 60008	5,10
Achse, kurz	3112 131 20370	-,60
Tonkopf/Nadel s. Abb. 5/7 Seite 218/219		

Phonogeräte

Spezial-Ersatzteile

Plattenspieler



<u>AG 2031</u>	<u>AG 2231</u>	<u>AG 4031</u>
SC 5	SK 5	SK 51

<u>AG 4131</u>	<u>AG 4231</u>	<u>AG 4331</u>
SK 54	SK 52	SK 59

Bestell-Nr.	Netto-Preis DM
-------------	-------------------

Motor 50 Hz, 6,3 V
 Antriebsr. 55 mm ϕ
 Antriebsr. 40 mm ϕ
 Plattenteller
 Tonarm
 Lautst.-Regl. m. Netzsch. f. AG 4031
 Lautst.-Regl. m. Netzsch. f. AG 4231
 Bobby f. M 45-Platten
 Tonkopf/Nadel s. Abb. 5 Seite 218/219

4822 194 00179	11,40
AE 017 09	-,80
AE 017 10	-,80
4822 528 10037	7,50
4822 251 70036	4,30
E 090 ZZ/15	8,20
4822 101 50036	3,15
4822 532 60027	-,60



Hi-Fi-Plattenspieler

<u>AG 2030</u>	<u>AG 2030 V</u>	<u>22 GC 030</u>
----------------	------------------	------------------

<u>AG 2230</u>	<u>AG 2230 V</u>	<u>22 GA 230</u>
----------------	------------------	------------------

Bestell-Nr.	Netto-Preis DM
-------------	-------------------

Motor 50 Hz
 Antriebsr. 200 mm ϕ
 Gummiaufsl. f. Plattent.
 Gegengewicht f. Tonarm
 Netzschalter
 Zwischenrad
 Tonarm o. Gegengewicht
 Bobby f. M 45-Platten
 Tonkopf/Nadel s. Abb. 8 Seite 218/219

4822 361 70118	25,70
4822 358 30002	2,50
4822 466 50018	4,70
3112 109 00040	5,60
4822 273 40147	4,70
4822 528 70003	3,30
4822 251 70032	25,30
4822 532 60027	-,60

Phonogeräte

Spezial-Ersatzteile

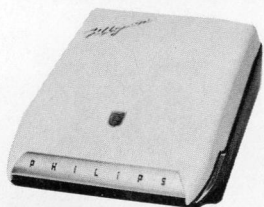

Mignon-Plattenspieler

AG 2022
MC 60

AG 2161
MT 30

AG 2162
MT40

Motor 50 Hz
Zwischenrad
Plattenteller (Kunststoff)
Tonarm
Netzschalt. 1-polig
Netzschalt. 2-polig
Tonkopf/Nadel s. Abb. 4 Seite 218/219

Bestell-Nr.	Netto-Preis DM
PW 301 58	16,20
PW 358 69	2,70
PW 051 50	3,90
PW 357 50	2,40
PW 359 06	1,20
A3 187 10	2,10



Auto-Mignon

22 GA 101

AG 2101
MK 60

Motor
Zwischenrad
Plattenteller
Zwerglampe 7 V/0,1
Zwerglampe 14 V/0,1
Tonarm
Schalter f. Motor
Tonkopf s. Abb. 3 Seite 218/219

Bestell-Nr.	Netto-Preis DM
HA 373 55	24,30
PW 282 50	2,70
PW 051 50	3,90
4812 134 47002	-,40
7998 N	-,40
PW 282 84	2,70
PW 289 13	1,--

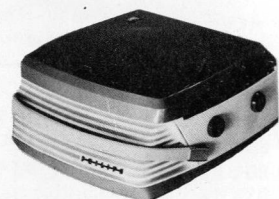

Mignon-Plattenspieler

22 GF 138

AG 9138
MK 35

Motor
Zwischenrad
Plattenteller
Lautstärkeregl.
Tonarm
Tonkopf s. Abb. 3 Seite 218/219

Bestell-Nr.	Netto-Preis DM
PW 302 46	21,--
PW 282 50	2,70
PW 051 50	3,90
PW 289 90	2,--
PW 282 84	2,70

Phonogeräte

Spezial-Ersatzteile



Batterie-Plattenspieler

AG 4026
SK 61

AG 4126
SK 61

Motor
Zwischenrad
Gummiauflage f. Plattenteller
Tonarm
Antriebsrolle
Tonkopf/Nadel s. Abb. 5 Seite 218/219

Bestell-Nr.	Netto-Preis DM
JW 525 02	22,80
PW 354 60	1,80
P7 520 27	2,--
4822 251 70017	6,20
49 896 76	2,20

Batterie-Plattenspieler

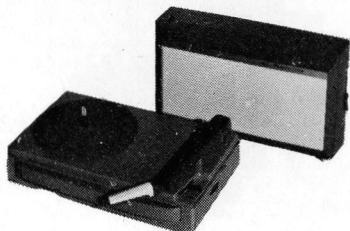

AG 4000
4000

Motor
Zwischenrad
Plattenteller
Tonarm
Antriebsr. 37 mm ϕ
Antriebsr. 27 mm ϕ
Schalter
Bobby f. M 45-Platten
Tonkopf/Nadel s. Abb. 5 Seite 218/219

Bestell-Nr.	Netto-Preis DM
JW 525 09	19,--
4822 528 70075	1,80
AE 606 92	8,20
TD 801 32	4,30
AE 016 16	1,--
AE 016 17	1,--
AE 571 78	-,80
4822 532 60027	-,60

Phonogeräte

Spezial-Ersatzteile

Plattenwechsler

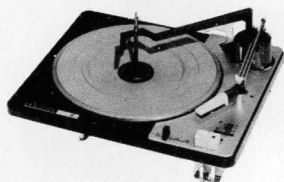

AG 1030

AG 1130

AG 4230
WK 100 L

Motor 50 Hz
Zwischenrad
Gummiauflage f. Plattenteller
Wechslerachse
Tonarm kompl.
Antriebsrolle 60 Hz
Lautstärkeregl. f. AG 4230
Bobby f. M 45-Platten
Achse, kurz
Klarsicht-Abdeckhaube
Tonkopf/Nadel s. Abb. 5 Seite 218/219

Bestell-Nr.	Netto-Preis DM
PW 302 82	16,20
PW 354 60	1,80
3112 184 00080	3,--
4822 535 60008	5,10
3112 148 00520	8,20
4822 528 50034	2,20
4822 102 30035	4,70
4822 532 60027	-,60
3112 131 20370	-,60
3112 148 01810	9,10

Plattenspieler

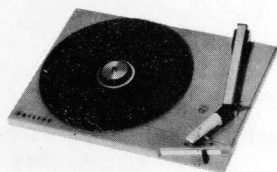

AG 2057
SC 15

AG 2557
SK 15

AG 2657
ST 15

AG 4257
SK 74

AG 5857
SK 95

AG 5957

Motor 50 Hz
Zwischenrad
Gummiauflage f. Plattenteller
Tonarm kompl.
Antriebsrolle 60 Hz
Lautstärkeregl. f. AG 4257
Lautstärkeregl. f. AG 5857
Lautstärkeregl. f. AG 5957
Tonkopf/Nadel s. Abb. 5 Seite 218/219

Bestell-Nr.	Netto-Preis DM
JW 415 12	16,20
PW 354 60	1,80
4822 175 01366	2,70
4822 251 70058	9,10
49 893 98	2,20
4822 101 20113	1,75
4822 071 00599	3,40
4822 071 01032	4,30

Phonogeräte

Spezial-Ersatzteile



Batterie-Plattenspieler

AG 4100
4100

Motor
Zwischenrad
Plattenteller
Gummiauflage f. Plattenteller
Tonarm, rot
Lautstärkereger
Bobby f. M 45-Platten
Tonkopf/Nadel s. Abb. 5 Seite 218/219

Bestell-Nr.	Netto-Preis DM
-------------	-------------------

4822 194 00222	19, --
4822 528 70035	2, --
4822 175 01224	7, 50
4822 175 01225	2, --
4822 175 01219	5, 10
4822 101 30057	1, 80
4822 532 60027	-, 60

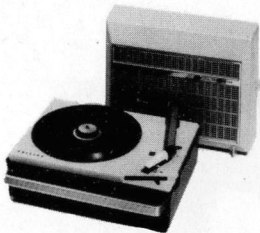

Batterie-Plattenspieler

AG 4127
SK 61

Motor
Zwischenrad
Gummiauflage f. Plattenteller
Tonarm
Antriebsrolle
Tonkopf/Nadel s. Abb. 5 Seite 218/219

Bestell-Nr.	Netto-Preis DM
-------------	-------------------

JW 525 02	22, 80
PW 354 60	1, 80
4822 175 01366	2, 70
4822 251 70058	9, 10
49 896 76	2, 20

Phonogeräte

Spezial-Ersatzteile



Plattenspieler

AG 4431
SK 65

Motor 50 Hz
Zwischenrad
Plattenteller
Gummiauflage für Plattenteller
Tonarm
Lautstärkeregl. m. Schalter

Bobby f. M 45-Platten
Tonkopf/Nadel s. Abb. 5 Seite 218/219

Bestell-Nr.	Netto-Preis DM
4822 361 70099	16,20
4822 528 80234	2, --
4822 206 00524	22,80
4822 206 00521	2,70
4822 251 70039	6,80
4822 101 50038	3,15
+ 4822 535 90229	-,60
4822 532 60027	-,60

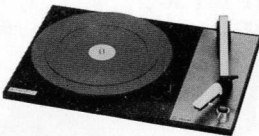

Automatischer Plattenspieler

22 GC 028 22 GA 228
22 GF 228 22 GF 528

Motor 50 Hz
Antriebsrolle 60 Hz
Zwischenrad, klein
Antriebsrad, groß
Antriebsriemen 100 mm \emptyset
Plattenteller
Gummiauflage für Plattenteller
Tonarm
Lautstärkeregl. für 22 GF 228
Lautstärkeregl. für 22 GF 528
Thermosicherung
Bobby f. M 45-Platten
Tonkopf/Nadel s. Abb. 5 Seite 218/219

Bestell-Nr.	Netto-Preis DM
4822 361 70146	19, --
4822 528 50047	2,20
4822 528 70145	1,30
4822 528 70144	3,30
4822 358 30094	1,80
4822 528 10118	14,30
4822 466 50041	3, --
4822 251 70064	9,50
4822 101 30177	3, --
4822 102 30102	4,30
4822 252 20001	-,40
4822 532 60027	-,60

Phonogeräte

Spezial-Ersatzteile



Plattenspieler

22 GC 032 22 GA 232 22 GA 332 22 GA 632
22 GF 332 22 GF 432 22 GF 632

	Bestell-Nr.	Netto-Preis DM
Motor 50 Hz	4822 361-70131	16,20
Antriebsrolle 60 Hz	4822 528 50068	2,20
Zwischenrad	4822 528 80234	2,-
Plattenteller	4822 528 10103	7,50
Plattenteller für 22 GF 432	4822 528 10163	11,40
Gummiauflage für Plattenteller	4822 466 50034	3,-
Gummiauflage f. Plattent. f. 22 GF 432	4822 466 50038	3,20
Tonarm	4822 251 70097	9,10
Tonarm f. 22 GF 332 und 22 GF 432	4822 251 70061	9,50
Tonarm für 22 GF 632	4822 251 70049	8,20
Lautstärkeregl. für 22 GF 332	4822 101 50038	3,15
	+ 4822 535 90229	-,60
Lautstärkeregl. für 22 GF 432	4822 102 30105	3,30
Lautstärkeregl. für 22 GF 632	4822 101 30177	3,-
Bobby f. M 45-Platten	4822 532 60027	-,60
Tonkopf/Nadel s. Abb. 5 Seite 218/219		

Plattenwechsler

22 GC 035 AG 1035

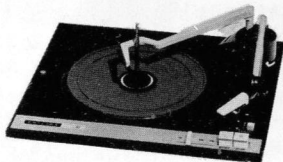

	Bestell-Nr.	Netto-Preis DM
Motor 50 Hz	4822 361 70052	16,20
Antriebsrolle 60 Hz	4822 528 50034	2,20
Zwischenrad	PW 354 60	1,80
Plattenteller	3112 148 01620	6,80
Gummiauflage für Plattenteller	3112 184 00560	2,-
Tonarm	3112 148 01610	6,80
Bobby f. M 45-Platten	4822 532 60027	-,60
Stapelachse	4822 535 60008	5,10
Achse, kurz	3112 131 20370	-,60
Klarsicht-Abdeckhaube	3112 148 01810	9,10
Tonkopf/Nadel s. Abb. 5 Seite 218/219		

Phonogeräte

Spezial-Ersatzteile



Batterie-Plattenspieler

22 GF 100

Motor
Zwischenrad
Plattenteller
Gummiauflage für Plattenteller
Tonarm
Lautstärkereger
Bobby f. M. 45-Platten
Tonkopf/Nadel s. Abb. 5 Seite 218/219

Bestell-Nr.	Netto-Preis DM
4822 361 20064	16, --
4822 528 70035	2, --
4822 528 10033	8,20
4822 466 50007	2, --
4822 251 70097	9,10
4822 101 30057	1,80
4822 532 60027	-,60



Netz/Batterie-Plattenspieler

22 GF 110 22 GF 210

Motor
Zwischenrad
Plattenteller
Gummiauflage für Plattenteller
Tonarm
Lautstärkereger
Thermosicherung
Bobby f. M 45-Platten
Tonkopf/Nadel s. Abb. 5 Seite 218/219

Bestell-Nr.	Netto-Preis DM
4822 361 20033	19, --
4822 528 70177	2, --
4822 528 10156	11,40
4822 466 50056	3,30
4822 251 70088	5,60
4822 100 30005	2,20
4822 252 20001	-,40
4822 532 60027	-,60

Phonogeräte

Spezial-Ersatzteile



Batterie-Plattenspieler

22 GF 227

Motor
 Zwischenrad
 Plattenteller
 Gummiauflage für Plattenteller
 Tonarm
 Lautstärkereglер
 Tonkopf/Nadel s. Abb. 5 Seite 218/219

Bestell-Nr.	Netto-Preis DM
JW 525 02	22,80
4822 528 70085	2,20
4822 528 10093	12,40
4822 466 50032	2,20
4822 251 70049	8,20
4822 101 30111	3,20

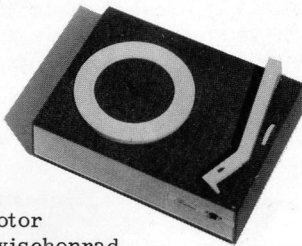

Batterie-Plattenspieler

22 GF 420

Motor
 Zwischenrad
 Plattenteller
 Tonarm
 Lautstärkereglер
 Bobby f. M 45-Platten
 Tonkopf/Nadel s. Abb. 5 Seite 218/219

Bestell-Nr.	Netto-Preis DM
4822 361 20027	15,20
4822 528 70035	2,--
4822 528 10112	4,30
4822 251 70057	3,60
4822 101 10076	-,80
4822 532 60027	-,60

Phonogeräte

Spezial-Ersatzteile

Plattenwechsler

22 GC 043 22 GA 043 22 GA 143

22 GF 043 22 GF 443



Motor, 50 Hz
 Antriebsrolle, 60 Hz
 Zwischenrad, klein
 Zwischenrad, groß
 Plattenteller
 Gummiaufkl. f. Plattent.
 Tonarm
 Bobby f. M 45-Platten
 Stapelachse
 Achse, kurz
 Tonkopf/Nadel s. Abb. 5 Seite 218/219

Bestell-Nr.	Netto-Preis DM
4822 361 70199	16, --
4822 528 50061	2, 20
4822 528 70075	1, 80
4822 528 70115	2, 70
4822 528 10198	10, --
4822 466 50066	2, 80
4822 251 70106	10, --
4822 532 60027	-, 60
4822 535 60006	5, 60
4822 535 90548	-, 40



Plattenwechsler

22 GC 046 22 GA 146 22 GF 446

Motor, 50 Hz
 Antriebsrolle, 60 Hz
 Zwischenrad
 Plattenteller
 Gummiaufkl. f. Plattent.
 Tonarm
 Netzschalt. f. 22 GF 446
 Lautstärkeregl. f. 22 GF 446
 Bobby f. M 45-Platten
 Achse, kurz
 Stapelachse
 Klarsicht-Abdeckhaube
 Tonkopf/Nadel s. Abb. 5 Seite 218/219

Bestell-Nr.	Netto-Preis DM
4822 361 70052	16, 20
4822 528 50034	2, 20
4822 528 70078	2, --
4822 528 10181	16, --
4822 466 50063	3, --
4822 251 70102	8, --
4822 276 10305	5, --
4822 102 30102	4, 30
4822 532 60027	-, 60
4822 535 90548	-, 40
4822 535 60006	5, 60
3112 148 01810	9, 10

Phonogeräte

Spezial-Ersatzteile



Hi-Fi-Plattenspieler

22 GC 017 22 GA 217

22 GA 317 22 GF 417

	Bestell-Nr.	Netto-Preis DM
Motor 50 Hz	4822 361 60072	30, --
Motor 60 Hz	4822 361 60082	32, --
Antriebsr. 50 Hz, 128 mm ϕ	4822 358 30122	2, --
Antriebsr. 60 Hz, 125 mm ϕ	4822 358 30131	1, 80
Gummiaufsl. f. Plattent. bis AH 02	4822 466 50057	7, 30
Gummiaufsl. f. Plattent. ab AH 03	4822 466 50067	4, 50
Tonarm	4822 251 70093	28, --
Gegengewicht f. Tonarm	4822 691 30026	7, 30
Netzschalter	4822 276 10267	7, --
Lautstärkeregl. f. 22 GF 417	4822 102 30121	4, --
Bobby f. M 45-Platten	4822 532 60027	-, 60
Klarsicht-Abdeckh. f. 22 GA 217	4822 444 20082	12, --
Klarsicht-Abdeckh. f. 22 GA 317	4822 444 20083	12, --
Klarsicht-Abdeckh. f. 22 GF 417	4822 444 20087	16, --
Tonkopf/Nadel s. Abb. 5 Seite 218/219		

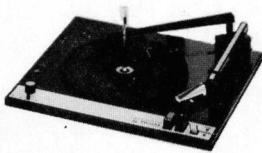

Plattenwechsler

22 GC 036 22 GA 136

	Bestell-Nr.	Netto-Preis DM
Motor 50 Hz	4822 361 70052	16, 20
Antriebsrolle 60 Hz	4822 528 50034	2, 20
Zwischenrad	4822 528 70078	2, --
Gummiaufsl. f. Plattenteller	4822 466 50062	2, 20
Plattenteller	4822 528 10179	10, --
Tonarm	4822 251 70101	10, --
Bobby f. M 45-Platten	4822 532 60027	-, 60
Stapelachse	4822 535 60006	5, 60
Achse, kurz	4822 535 90548	-, 40
Klarsicht-Abdeckhaube	3112 148 01810	9, 10
Tonkopf/Nadel s. Abb. 5 Seite 218/219		

Phonogeräte

Spezial-Ersatzteile



Netz/Batterie-Plattenspieler

22 GF 633

Motor
Zwischenrad
Plattenteller
Gummiaufl. f. Plattent.
Tonarm
Lautstärkeregl.
Thermosicherung
Bobby f. M 45-Platten
Tonkopf/Nadel s. Abb. 5 Seite 218/219

Bestell-Nr.	Netto-Preis DM
-------------	-------------------

4822 361 70203	18, --
4822 528 80234	2, --
4822 528 10119	16, --
4822 466 50034	3, --
4822 251 70097	9, 10
4822 101 30199	1, 60
4822 252 20001	-, 40
4822 532 60027	-, 60

Tonbandgeräte

Geräteübersicht

T y p	Handelsbezeichnung	Seite
EL 3300	3300	111
EL 3301	3301	111
EL 3302	3302	111
EL 3303	3303	111
EL 3305	3305	111
EL 3310	3310	111
EL 3312	3312	112
EL 3514	RK 9	112
EL 3515/22a	RK 10	113
EL 3515/22b	RK 12	113
EL 3515/32a	RK 30	113
EL 3515/32b	RK 20	113
EL 3515/32c	RK 14	113
EL 3522/22	RK 40	113
EL 3522/24	RK 50	113
EL 3522/80	RK 70	113
EL 3531	RK 35	114
EL 3531	RT 35	114
EL 3534	RK 66	114
EL 3536	RK 80	115
EL 3541 D/22 Fa	RK 14	115
EL 3541 D/22 Ga	RK 30	115
EL 3541 D/22 Ha	RK 32	115
EL 3541 D/22 Hc	Berlin	115
EL 3541 D/22 Mz	RK 14	115
EL 3547	RK 36	116
EL 3548	RK 34	116
EL 3549	RK 62	117
EL 3551	RK 24	117
EL 3552	RK 12	118
EL 3553	RK 25	118
EL 3554	RK 37	118
EL 3555	RK 57	119
EL 3556	RK 65	119
EL 3558	Berlin-Automatik	118
EL 3572	RK 15 S	118
EL 3573	RK 25 S	118
EL 3574	RK 37 S	118
EL 3575	RK 57 S	119
EL 3576	RK 65 S	119

Tonbandgeräte

Geräteübersicht

T y p	Handelsbezeichnung	Seite
EL 3578	Berlin-Automatik	118
EL 3585	RK 5	120
EL 3586	RK 5 L	120
N2 200	2200	121
N2 205	2205	121
N2 600	2600	122
N4 302	4302	123
N4 304	RK 15 S (4304)	118
N4 305	RK 25 S (4305)	118
N4 306	Berlin-Automatik (4306)	118
N4 307	4307	123
N4 308	4308	124
N4 404	4404	124
N4 407	4407	125
N4 408	4408	125

Tonbandgeräte

Spezial-Ersatzteile

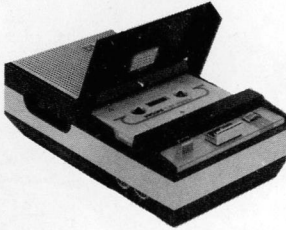

EL 3300/22	Cassetten-Recorder
EL 3301/22	Cassetten-Recorder
EL 3301/22 T	Cassetten-Recorder
EL 3302	Cassetten-Recorder
EL 3302/22 G	Cassetten-Recorder
EL 3303	Cassetten-Recorder
EL 3303/22 G	Cassetten-Recorder
EL 3305	Cassetten-Spieler

Batteriebetrieb 2-Spur

	Bestell-Nr.	Netto-Preis DM
A/W-Kopf f. EL 3300/01/01 T	4822 249 10013	10, --
A/W-Kopf f. EL 3302/03	4822 249 10032	15, 20
Löschkopf f. EL 3300/01/01 T	4822 249 40035	9, 50
Löschkopf f. EL 3302/03	4822 249 40039	9, 50
Löschkopf f. EL 3302/22 G, EL 3303/22 G	4822 249 40046	9, 50
Bandteller links und rechts	4822 528 10032	2, --
Antriebsriemen für Schwungscheibe \varnothing 72 mm	4822 358 30076	1, 20
Antriebsriemen für Zwischenrolle \varnothing 23 mm	4822 358 30077	1, 20
Motor-Satz (Transistor)	HA 373 37	23, --
Motor	4822 361 20035	12, --
Aussteuerungsanzeiger	4822 347 10003	15, 20
Rutschkupplung	4822 528 20022	3, 50

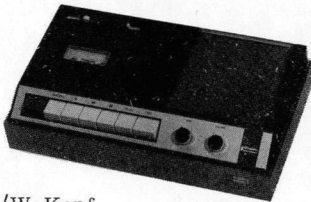

EL 3310 Cassetten-Recorder
Netzbetrieb 2-Spur

	Bestell-Nr.	Netto-Preis DM
A/W-Kopf	4822 249 10025	17, 10
Löschkopf	4822 249 40035	9, 50
Bandteller links	4822 528 10032	2, --
Bandteller rechts	4822 528 10079	3, 30
Antriebsriemen 72 mm \varnothing	4822 358 30076	1, 20
Antriebsriemen 40 mm \varnothing	4822 358 30052	1, --
Antriebsriemen 100 mm \varnothing	4822 358 30051	1, --
Zählwerk	4822 349 50022	14, 30
Aussteuerungsinstrument	4822 347 10002	17, 10
Lautstärkereglern mit Schalter	4822 101 50019	4, 30
Motor 50 Hz/60 Hz	4822 361 70145	34, 20

Tonbandgeräte

Spezial-Ersatzteile

EL 3312 Cassetten-Recorder (stereo)

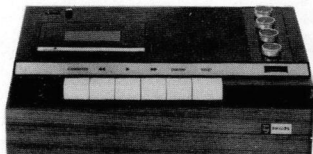

Netzbetrieb 4-Spur

	Bestell-Nr.	Netto-Preis DM
A/W-Kopf	4822 249 10027	20, --
Löschkopf	4822 249 40035	9, 50
Bandteller links	4822 528 10032	2, --
Bandteller rechts	4822 528 10079	3, 30
Antriebsriemen 72 mm \emptyset	4822 358 30076	1, 20
Antriebsriemen (Zählwerk) 40 mm \emptyset	4822 358 30052	1, --
Antriebsriemen 100 mm \emptyset	4822 358 30051	1, --
Zählwerk	4822 349 50022	14, 30
Aussteuerungsinstrument	4822 347 10002	17, 10
Lautstärkereglер mit Schalter	4822 102 30084	6, 20
Motor 50 Hz/60 Hz	4822 361 70145	34, 20

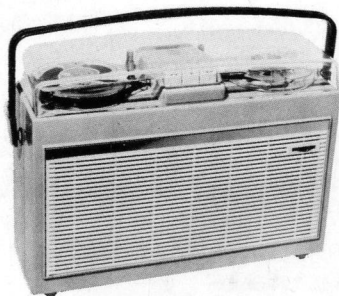

EL 3514

RK 9

Netzbetrieb 4-Spur

	Bestell-Nr.	Netto-Preis DM
A/W-Kopf	AE 571 63	17, 10
Löschkopf	AE 571 67	9, 50
Bandteller links	AE 571 81	2, 70
Bandteller rechts	4822 528 10123	3, 60
Antriebsriemen f. Bandlauf \emptyset 110 mm	P7 520 49	1, --
Antriebsriemen f. Rücklauf \emptyset 80 mm	4822 358 30058	1, --
Lautstärkereglер mit Netzschalter	4822 101 50061	3, 60
Achse für Lautstärkereglер	4822 535 90226	-, 60
Motor	JW 412 12	25, 70

Tonbandgeräte

Spezial-Ersatzteile



EL 3515

EL 3515/22a	RK 10	2-Spur
EL 3515/22b	RK 12	2-Spur
EL 3515/32a	RK 30	4-Spur
EL 3515/32b	RK 20	2-Spur
EL 3515/32c	RK 14	4-Spur

Netzbetrieb

A/W-Kopf für 2-Spur
 Löschkopf für 2-Spur
 A/W-Kopf für 4-Spur
 Löschkopf für 4-Spur
 Bandteller links und rechts
 Antriebsriemen f. Bandlauf 220 mm ϕ
 Antriebsriemen f. Zählwerk 80 mm ϕ
 Zählwerk
 Lautstärkeregl. mit Netzschalter
 Achse für Lautstärkeregl.
 Motor
 Motorrolle 60 Hz

Bestell-Nr.	Netto-Preis DM
-------------	-------------------

WT 854 19	11,40
WT 854 18	8,20
4822 249 10026	11,40
4822 249 40013	9,50
PW 334 21	4,20
WT 496 04	3,--
WT 495 21	-,20
WT 898 19	11,40
4822 101 50061	3,60
4822 535 90226	-,60
JW 304 90	34,20
PW 307 71	2,20



EL 3522

EL 3522/22	RK 40	2-Spur
EL 3522/24	RK 50	4-Spur
EL 3522/80	RK 70	2-Spur

Netzbetrieb

A/W-Kopf für EL 3522/22
 Löschkopf für EL 3522/22
 A/W-Kopf für EL 3522/24
 Löschkopf für EL 3522/24
 A/W-Kopf für EL 3522/80
 Löschkopf für EL 3522/80
 Bandteller links und rechts
 Antriebsriemen f. Bandlauf 250 mm ϕ
 Antriebsriemen f. Zählwerk 80 mm ϕ
 Zählwerk
 Netzschalter
 Motor
 Lagerbock m. Motorrolle 60 Hz
 Satz Führungsbleche (60 Hz)

Bestell-Nr.	Netto-Preis DM
-------------	-------------------

4822 249 20007	18,--
WT 853 61	8,20
4822 249 10026	11,40
WT 855 48	9,50
WT 854 20	25,70
WT 853 61	8,20
PW 334 21	4,20
WT 496 09	3,30
WT 495 21	-,20
WT 898 15	17,10
4822 273 40146	1,20
JW 315 70	34,20
WT 860 83	11,40
A9 868 70	2,70

Tonbandgeräte

Spezial-Ersatzteile

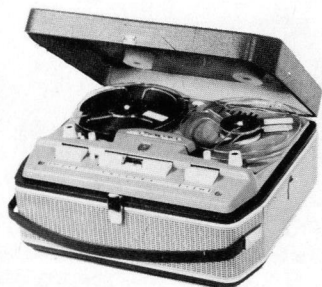

EL 3531

RK 35

RT 35

Netzbetrieb 4-Spur

	Bestell-Nr.	Netto-Preis DM
A/W-Kopf	4822 249 10026	11,40
Löschkopf	4822 249 40013	9,50
Bandteller links und rechts	PW 334 21	4,20
Antriebsriemen f. Bandlauf 220 mm ϕ	WT 496 04	3,--
Antriebsriemen f. Zählwerk 80 mm ϕ	WT 495 21	-,20
Zählwerk	WT 898 19	11,40
Lautstärkereglер mit Netzschalter f. RK 35	PW 243 07	4,--
Netzschalter für RT 35	PW 247 49	2,--
Motor	JW 304 90	34,20
Motorrolle 60 Hz	PW 307 71	2,20

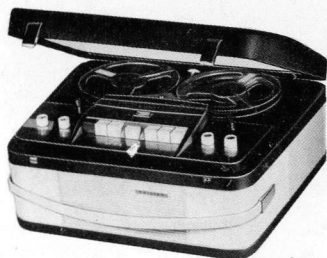

EL 3534

RK 66

Netzbetrieb 4-Spur

	Bestell-Nr.	Netto-Preis DM
A/W-Kopf	4822 249 10009	16,--
Löschkopf	4822 249 40016	9,50
Bandteller links und rechts	VT 575 01	1,--
Antriebsriemen f. Zählwerk 100 mm ϕ	4822 358 30016	1,--
Antriebsriemen f. Rücklauf 100 mm ϕ	VU 950 03	1,--
Zählwerk	WT 898 38	15,20
Aussteuerungsinstrument	4822 347 10007	16,--
Netzschalter	A3 187 10	2,10
Motor	4822 361 70095	53,20
Umbausatz 60 Hz	HA 357 14	10,20

Tonbandgeräte

Spezial-Ersatzteile



EL 3536

RK 80

Netzbetrieb 4-Spur

	Bestell-Nr.	Netto-Preis DM
A/W-Kopf	4822 249 10026	11,40
Löschkopf	WT 855 48	9,50
Bandteller links und rechts	PW 334 21	4,20
Antriebsriemen f. Bandlauf 250 mm ϕ	WT 496 09	3,30
Antriebsriemen f. Zählwerk 100 mm ϕ	4822 358 30016	1,--
Zählwerk	WT 898 21	15,20
Netzschalter	4822 273 40146	1,20
Motor	JW 315 60	34,20
Lagerbock m. Motorrolle 60 Hz	WT 860 83	11,40
Satz Führungsbleche (60 Hz)	A9 868 70	2,70

EL 3541



EL 3541 D/22Fa RK 14
 EL 3541 D/22Ga RK 30
 EL 3541 D/22Ha RK 32
 EL 3541 D/22Hc Berlin
 EL 3541 D/22Mz RK 14

Netzbetrieb 4-Spur

	Bestell-Nr.	Netto-Preis DM
A/W-Kopf	4822 249 10026	11,40
Löschkopf	4822 249 40013	9,50
Bandteller links und rechts	PW 334 21	4,20
Antriebsriemen f. Bandlauf 220 mm ϕ	WT 496 04	3,--
Antriebsriemen f. Zählwerk 80 mm ϕ	WT 495 21	-,20
Zählwerk	WT 898 19	11,40
Lautstärkereglер mit Netzschalter	4822 101 50061	3,60
Achse für Lautstärkereglер	4822 535 90226	-,60
Motor	JW 304 90	34,20
Motorrolle 60 Hz	PW 307 71	2,20

Tonbandgeräte

Spezial-Ersatzteile



EL 3547

RK 36

Netzbetrieb 4-Spur

	Bestell-Nr.	Netto-Preis DM
A/W-Kopf	4822 249 10009	16, --
Löschkopf	4822 249 40016	9, 50
Bandteller links	4822 528 10029	4, 70
Bandteller rechts	WT 478 96	4, 30
Antriebsriemen f. Bandlauf ϕ 150 mm	4822 358 30018	2, 20
Antriebsriemen f. Zählwerk ϕ 100 mm	4822 358 30016	1, --
Zählwerk	WT 898 61	15, 20
Aussteuerungsinstrument	4822 347 10007	16, --
Lautstärkeregler mit Netzschalter	E 091 CD/00B30	4, 70
Motor	JW 412 17	34, 20
Antriebsrad 60 Hz	4822 215 00865	3, 90



EL 3548

RK 34

Netzbetrieb 4-Spur

	Bestell-Nr.	Netto-Preis DM
A/W-Kopf	4822 249 10009	16, --
Löschkopf	4822 249 40016	9, 50
Bandteller links und rechts	VT 575 02	1, --
Antriebsriemen f. Schwungrad ϕ 150 mm	4822 358 30018	2, 20
Antriebsriemen f. Rücklauf ϕ 100 mm	VU 950 03	1, --
Antriebsriemen f. Zählwerk ϕ 150 mm	4822 358 30018	2, 20
Zählwerk	4822 215 00689	15, 20
Lautstärkeregler mit Schalter	4822 071 00614	3, 40
Motor	JW 315 70	34, 20
Antriebsrad 60 Hz	WY 876 10	4, 30

Tonbandgeräte

Spezial-Ersatzteile

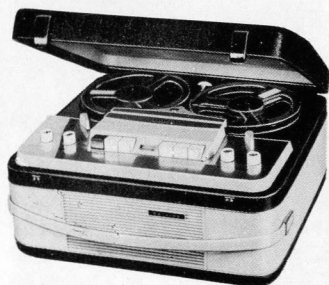

EL 3549

RK 62

Netzbetrieb 4-Spur

A/W-Kopf
 Halter f. A/W-Kopf
 Löschkopf
 Bandteller links u. rechts
 Antriebsr.f. Rücklauf 100 mm \varnothing
 Antriebsr.f. Zählwerk 100 mm \varnothing
 Zählwerk
 Aussteuerungsinstrument
 Netzschalter
 Motor
 Umbausatz 60 Hz

Bestell-Nr.	Netto-Preis DM
4822 249 10009	16, --
4822 492 60213	-, 40
4822 249 40016	9, 50
VT 575 01	1, --
VU 950 03	1, --
4822 358 30016	1, --
WT 898 38	15, 20
4822 347 10007	16, --
A3 187 10	2, 10
4822 361 70095	53, 20
HA 357 14	10, 20



EL 3551

RK 24

Netzbetrieb 4-Spur

A/W-Kopf
 Löschkopf
 Bandteller links
 Bandteller. rechts
 Antriebsriemen f. Bandlauf \varnothing 150 mm
 Antriebsriemen f. Zählwerk \varnothing 100 mm
 Aussteuerungsinstrument
 Lautstärkeregl. mit Schalter
 Motor

Bestell-Nr.	Netto-Preis DM
4822 249 10009	16, --
4822 249 40016	9, 50
4822 528 10029	4, 70
WT 478 96	4, 30
4822 358 30018	2, 20
4822 358 30016	1, --
4822 347 10007	16, --
4822 071 00595	6, 50
JW 412 17	34, 20

Tonbandgeräte

Spezial-Ersatzteile



EL 3552

RK 12

EL 3572

RK 15 S

N4 304

RK 15 S

Netzbetrieb 2-Spur

A/W-Kopf

Löschkopf

Bandteller links o. rechts, weiß RK 12

Bandteller links schwarz f. RK 15 S

Bandteller rechts, schwarz f. RK 15 S

Antriebsriemen 170 mm \varnothing

Antriebsriemen 55 mm \varnothing

Antriebsriemen f. Zählwerk 80 mm \varnothing

Zählwerk

Lautstärkeregler m. Schalter

Motor

Bestell-Nr.

Netto-Preis
DM

4822 249 10021	15,20
4822 249 40022	5,--
4822 528 10035	4,20
4822 528 10116	2,80
4822 528 10117	3,--
4822 358 30014	2,--
4822 358 30095	1,60
4822 358 30023	1,--
4822 349 50028	15,20
4822 101 50045	5,60
4822 361 70059	34,20



EL 3553

RK 25

EL 3554

RK 37

EL 3558

Berlin-Automatik

EL 3573 N4 305

RK 25 S

EL 3574

RK 37 S

EL 3578 N4 306

Berlin-Automatik

Netzbetrieb 4-Spur

A/W-Kopf

Löschkopf

Bandteller li. weiß f. RK 25, RK 37, EL 3558

Bandteller re. weiß f. RK 25, RK 37, EL 3558

Bandteller li. schwarz f. RK 25 S, RK 37 S

EL 3578, N4 306

Bandteller re. schwarz f. RK 25 S, RK 37 S

EL 3578, N4 306

Antriebsriemen 170 mm \varnothing

Antriebsriemen 75 mm \varnothing

Antriebsriemen f. Zählwerk 80 mm \varnothing

Antriebsriemen 55 mm \varnothing

Zählwerk

Aussteuerungsinstrument

Lautstärkeregler mit Schalter

Motor

Bestell-Nr.

Netto-Preis
DM

4822 249 10031	17,10
4822 249 20015	9,50
4822 528 10182	3,60
4822 528 10035	4,20
4822 528 10116	2,80
4822 528 10117	3,--
4822 358 30014	2,--
4822 358 30024	1,--
4822 358 30023	1,--
4822 358 30095	1,60
4822 349 50016	7,50
4822 347 10008	15,20
4822 101 40011	5,10
4822 361 70133	34,20

Tonbandgeräte

Spezial-Ersatzteile



EL 3555 EL 3575
 RK 57 RK 57 S

Netzbetrieb 4-Spur

A/W-Kopf
 Löschkopf
 Bandteller links oder rechts für RK 57
 Bandteller links oder rechts für RK 57 S
 Antriebsriemen 120 mm ϕ
 Antriebsriemen f. Zählwerk 90 mm ϕ
 Zählwerk
 Netzschalter
 Motor

Bestell-Nr.	Netto-Preis DM
4822 249 10031	17,10
4822 249 20015	9,50
4822 528 10125	4,30
4822 528 10127	4,30
4822 358 30078	3,--
4822 358 30116	2,20
4822 349 50021	17,10
4822 273 40115	1,80
4822 361 70123	34,20

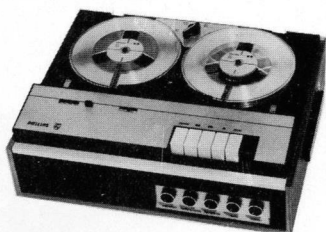

EL 3556 EL 3576
 RK 65 RK 65 S

Netzbetrieb 4-Spur

A/W-Kopf (4-Spur)
 Löschkopf (4-Spur)
 Bandteller weiß, links o. rechts f. RK 65
 Bandteller schwarz, li. o. re. f. RK 65 S
 Antriebsriemen 90 mm ϕ
 Antriebsriemen 120 mm ϕ
 Zählwerk
 Netzschalter
 Motor

Bestell-Nr.	Netto-Preis DM
4822 249 10031	17,10
4822 249 20015	9,50
4822 528 10125	4,30
4822 528 10127	4,30
4822 358 30116	2,20
4822 358 30078	3,--
4822 349 50021	17,10
4822 273 40115	1,80
4822 361 70123	34,20

Tonbandgeräte

Spezial-Ersatzteile

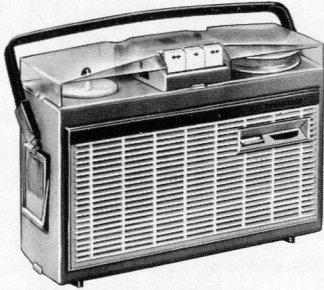

EL 3585

RK 5

Batteriebetrieb 2-Spur

A/W-Kopf
 Löschkopf
 Bandteller links
 Bandteller rechts
 Antriebsriemen f. Rücklauf \varnothing 80 mm
 Motor 9 V
 Aussteuerungsinstrument

Bestell-Nr.	Netto-Preis DM
4822 249 10023	15,20
AE 571 35	9,50
AE 571 81	2,70
4822 528 10123	3,60
4822 358 30058	1,--
JW 525 08	22,80
4822 347 10001	15,20



EL 3586

RK 5 L

Batteriebetrieb 2-Spur

A/W-Kopf
 Löschkopf
 Bandteller links
 Bandteller rechts
 Antriebsriemen \varnothing 80 mm
 Motor 9 V
 Aussteuerungsinstrument

Bestell-Nr.	Netto-Preis DM
4822 249 10023	15,20
AE 571 35	9,50
AE 571 81	2,70
4822 528 10123	3,60
4822 358 30058	1,--
JW 527 01	27,60
4822 347 10001	15,20

Tonbandgeräte

Spezial-Ersatzteile

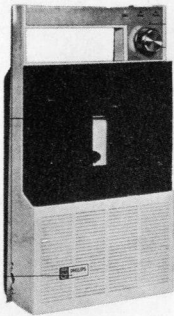

N 2 200 Cassettophon
2200

Batteriebetrieb 2-Spur

Wiedergabekopf
Andruckrollenhebel
Antriebsr. 40 mm ϕ
Antriebsr. 110 mm ϕ
Lautstärkeregl. 22 k Ω
Batterieschalter
Lautsprecher 8 Ω
Motor

Bestell-Nr.	Netto-Preis DM
4822 249 10032	15,20
4822 403 40004	3,--
4822 358 30129	1,60
4822 358 30128	1,60
4822 101 30118	2,40
4822 278 90016	-,80
4822 240 30047	10,--
4822 361 20061	19,--



N 2 205 Cassetten-Recorder
2205

Netz-Batteriebetrieb 2-Spur

A/W-Kopf
Löschkopf
Spulenteller
Antriebsr. 72 mm ϕ
Antriebsr. 23 mm ϕ
Netzschalter
Netztrafo
Netzgleichrichter
Lautsprecher 8 Ω
Aussteuerungsanzeiger
Motor

Bestell-Nr.	Netto-Preis DM
4822 249 10032	15,20
4822 249 40046	9,50
4822 528 10032	2,--
4822 358 30076	1,20
4822 358 30077	1,20
4822 276 10296	4,50
4822 145 30068	14,--
4822 130 50182	3,90
4822 240 40055	7,--
4822 347 10034	16,--
4822 361 20035	12,--

Tonbandgeräte

Spezial-Ersatzteile

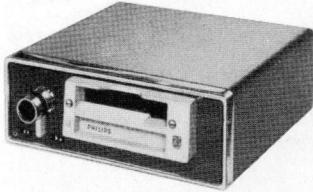

N2 600 Auto-Cassetten-Spieler
2600

12-V Autobatterie 2-Spur

	Bestell-Nr.	Netto-Preis DM
Wiedergabe-Kopf	4822 249 10041	10, --
Spulenteller vorne	4822 528 10166	2,80
Spulenteller hinten	4822 528 10167	5, --
Antriebsriemen 90 mm \varnothing (Motor)	4822 358 30116	2,20
Antriebsriemen 72 mm \varnothing (Zwischenrolle)	4822 358 30076	1,20
Motor	4822 361 20038	20, --
Lampe 19V 50 mA	4822 134 40078	1,50
Relais	4822 280 80308	14, --

Tonbandgeräte

Spezial-Ersatzteile



N 4 302
4302

Netzbetrieb 2-Spur

A/W-Kopf
Löschkopf
Bandteller, links
Bandteller, rechts
Antriebsr. 170 mm \emptyset
Antriebsr. 55 mm \emptyset
Antriebsr. 80 mm \emptyset
Zählwerk
Lautst. -Regl. m. Schalt.
Netztrafo
Thermosicherung
Lautsprecher 8 Ω
Aussteuerungsanzeiger
Motor

Bestell-Nr.	Netto-Preis DM
4822 249 10021	15,20
4822 249 40022	5,--
4822 528 10206	5,--
4822 528 10207	5,--
4822 358 30014	2,--
4822 358 30095	1,60
4822 358 30023	1,--
4822 349 50028	15,20
4822 102 40022	5,50
4822 145 30066	22,--
4822 252 20007	-,60
4822 240 40055	7,--
4822 347 10039	16,--
4822 361 70059	34,20

N 4 304)
N 4 305) siehe Seite 118
N 4 306)

N 4 307
4307

Netzbetrieb 4-Spur



A/W-Kopf
Löschkopf
Bandteller
Antriebsr. 170 mm \emptyset
Antriebsr. 80 mm \emptyset
Antriebsr. 55 mm \emptyset
Zählwerk
Netzschalter
Netztrafo
Thermosicherung
Lautsprecher 8 Ω
Aussteuerungsanzeiger
Motor

Bestell-Nr.	Netto-Preis DM
4822 249 10047	20,--
4812 249 47001	10,--
4822 528 10183	5,--
4822 358 30014	2,--
4822 358 30023	1,--
4822 358 30095	1,60
4822 349 50028	15,20
4822 276 10287	5,60
4822 145 30066	22,--
4822 252 20007	-,60
4822 240 20035	12,90
4822 347 10033	16,--
4822 361 70133	34,20

Tonbandgeräte

Spezial-Ersatzteile



N 4 308

4308

Netzbetrieb 4-Spur

A/W-Kopf
 Löschkopf
 Bandteller
 Antriebsr. 75 mm \emptyset
 Antriebsr. 170 mm \emptyset
 Antriebsr. 80 mm \emptyset
 Antriebsr. 55 mm \emptyset
 Zählwerk
 Netzschalter
 Netztrafo
 Thermosicherung
 Lautsprecher 8 Ω
 Aussteuerungsinstrument
 Motor

Bestell-Nr.	Netto-Preis DM
4822 249 10047	20, --
4812 249 47001	10, --
4822 528 10183	5, --
4822 358 30024	1, --
4822 358 30014	2, --
4822 358 30023	1, --
4822 358 30095	1,60
4822 349 50028	15,20
4822 276 10287	5,60
4822 145 30066	22, --
4822 252 20007	-,60
4822 240 20035	12,90
4822 347 10033	16, --
4822 361 70133	34,20

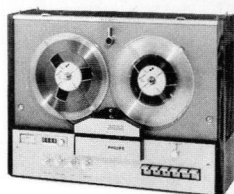

N 4 404

4404

Netzbetrieb 4-Spur

A/W-Kopf
 Löschkopf
 Bandteller
 Antriebsr. 120 mm \emptyset
 Antriebsr. f. Geschw.
 Antriebsr. 72 mm \emptyset
 Zählwerk
 Lautst.-Regl. m. Schalt.
 Lampe 18 V/0,1 A
 Aussteuerungsinstrument
 Motor

Bestell-Nr.	Netto-Preis DM
4822 249 10031	17,10
4812 249 47001	10, --
4822 528 10194	12, --
4822 358 30078	3, --
4822 358 30141	2, --
4822 358 30076	1,20
4822 349 50041	20, --
4822 102 40019	6, --
4822 134 47003	-,27
4822 347 10027	19, --
4822 361 70123	34,20

Tonbandgeräte

Spezial-Ersatzteile

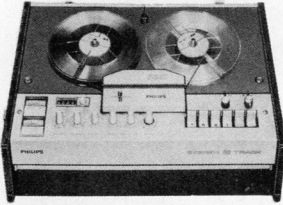

N 4 407
4407

Netzbetrieb 4-Spur

A/W-Kopf
Löschkopf
Bandteller
Antriebsr. 120 mm \varnothing
Antriebsr. f. Geschw.
Antriebsr. 72 mm \varnothing
Zählwerk
Lautst.-Regl. m. Schalt.
Lampe 18 V/0,1 A
Netztrafo
Lautsprecher
Aussteuerungsinstrument
Motor

Bestell-Nr.	Netto-Preis DM
4822 249 10031	17, 10
4812 249 47001	10, --
4822 528 10194	12, --
4822 358 30078	3, --
4822 358 30141	2, --
4822 358 30076	1, 20
4822 349 50041	20, --
4822 102 40019	6, --
4812 134 47003	-, 27
4822 145 40091	25, --
4822 240 20035	12, 90
4822 347 10027	19, --
4822 361 70123	34, 20

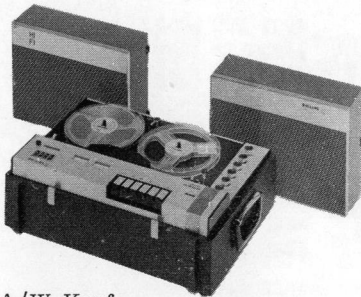

N 4 408
4408

Hi-Fi-Stereo-Tonbandgerät

Netzbetrieb 4-Spur

A/W-Kopf
Löschkopf
Antriebsriemen 120 mm \varnothing
Antriebsriemen f. Zählwerk 90 mm \varnothing
Zählwerk
Aussteuerungsinstrument
Netzschalter
Lampe 24V 50 mA rot
Lampe 24V 50 mA grün
Lampe 24V 50 mA weiß
Motor

Bestell-Nr.	Netto-Preis DM
4822 249 10031	17, 10
4822 249 20015	9, 50
4822 358 30078	3, --
4822 358 30116	2, 20
4822 349 50035	52, 30
4822 347 10027	19, --
4822 273 40115	1, 80
4822 134 40125	-, 30
4822 134 40126	-, 30
4822 134 40127	-, 30
4822 361 70123	34, 20

Haushaltsgeräte

Spezial-Ersatzteile

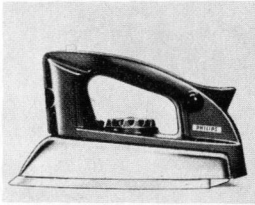

HA 2752
Dampfbügelautomat

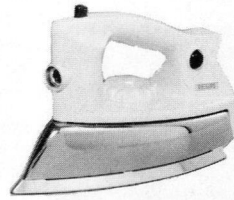

HD 1209 T
Dampfbügeleisen
mit teflonbeschichteter Sohle

Bestell-Nr.	Netto-Preis DM	Bezeichnung	Bestell-Nr.	Netto-Preis DM
A4 822 34	5,60	Handgriff	4822 498 60198	9,10
A4 842 52	-,75	Wahlscheibe	4822 412 40072	1,20
4822 381 10135	-,45	Kappe f. Signall.	4822 381 10135	-,45
6890 D	-,17	Signallampe	6890 D	-,17
4822 441 80034	1,40	Griffstütze	4822 441 80065	1,80
4822 290 80122	1,60	Anschlußpl.	4822 290 80122	1,60
4812 323 47001	-,95*)	Netzschur, Longlife	4822 323 47001	-,95*)
4822 459 10089	-,25	Namensz. Philips	4822 459 10089	-,25
4822 441 80012	8,50	Schutzk. verchromt	4822 441 80012	8,50
4822 404 40035	2,60	Einstelleinheit	4822 404 40035	2,60
4822 282 30002	5,--	Thermostat	4822 282 30002	5,--
4822 479 30001	-,35	Reinigungsbürste	4822 479 30001	-,35
4822 418 40064	-,70	Meßbecher	4822 418 40064	-,70
4822 530 20125	-,20	Plastikschlauch	4822 530 20125	-,20
4822 418 30021	10,--	Tank	4822 418 30021	10,--
4822 529 30001	2,--	Hohlnadel	4822 529 30001	2,--
4822 532 50052	-,20	Gummiring	4822 532 50052	-,20
4822 532 50051	-,30	Gummiring	4822 532 50051	-,30
4822 532 50053	-,35	Gummiring	4822 532 50053	-,35

*) pro Meter

Haushaltsgeräte

Spezial-Ersatzteile

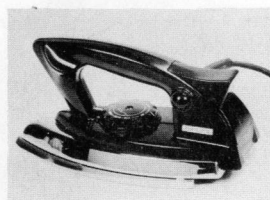

HA 2751
Leichtgewichtbügeleisen

Bezeichnung	Bestell-Nr.	Netto-Preis DM
Handgriff	A4 821 98	5,60
Wahlscheibe	A4 843 65	-,75
Kappe f. Signall.	4822 381 10135	-,45
Signallampe	6890 D	-,17
Griffstütze	4822 441 80034	1,40
Anschlußpl., 220 V	4822 290 80122	1,60
Netzschur, 3-adr. (Longlife)	4812 323 47001	-,95*)
Schutzk., verchr.	A4 272 54	6,20
Einstelleinheit	A4 761 48	2,60
Thermostat, 220 V	4822 282 30002	5,--

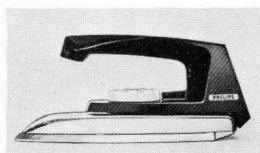

HS 1010
Leichtgewichtbügeleisen

Handgriff	4822 122 00689	5,60
Wahlscheibe	P4 551 10	-,90
Kappe f. Signall.	P5 550 99	-,40
Signallampe	4822 134 20016	-,90
Griffstütze	P4 551 29	1,20
Netzschur, 3-adr. (Longlife)	4812 323 47001	-,95*)
Schutzk., verchr.	A4 272 70	5,20
Einstelleinheit	A4 761 48	2,60
Thermostat, 220 V	4822 282 30002	5,--

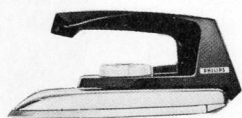

HS 1010 X
HS 1010 Z
Leichtgewichtbügeleisen

Thermostat	A4 930 86	7,--
Schutzk., verchr.	A4 844 73	6,80
Glimmlampe	4822 134 20016	-,90
Handgr., schwarz	A4 823 49	5,60
Netzschur, 3-adr. (Longlife)	4812 323 47001	-,95*)
Abdeckpl. schwarz	P4 551 29	1,20
Schalteinheit für HS 1010 Z	4822 282 30048	6,20
Wahlscheibe	P4 551 36	1,20
Textscheibe	A4 892 86	1,--

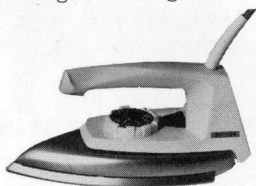

HS 1015 X
Leichtgewichtbügeleisen
- de Luxe -

Thermostat	A4 930 86	7,--
Schutzk., verchr.	A4 844 73	6,80
Glimmlampe	4822 134 20016	-,90
Handgriff, weiß	4822 121 00459	7,60
Netzschur, 3-adr. (Longlife)	4812 323 47001	-,95*)
Abdeckpl., weiß	4822 121 00398	1,40
Wahlscheibe	P4 551 36	1,20
Textscheibe	A4 892 86	1,--

*) pro Meter

Haushaltsgeräte

Spezial-Ersatzteile

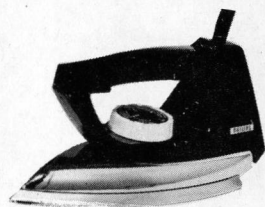

HS 1040 X - HS 1040 Z
Leichtgewichtbügeleisen

Bezeichnung	Bestell-Nr.	Netto-Preis DM
Thermostat	A4 930 86	7, --
Schutzk., verchr.	A4 844 73	6, 80
Glimmlampe	4822 134 20016	-, 90
Handgr., schwarz	4822 122 00324	5, --
Netzschnur, 3-adr. (Longlife)	4812 323 47001	-, 95*)
Abdeckpl., schwarz Schalteinheit für HS 1040 Z	4822 122 00326	-, 90
Wahlscheibe	4822 282 30048	6, 20
Textsch. f. HS 1040 X	P4 551 36	1, 20
Textsch. f. HS 1040 Z	A4 892 86	1, --
	4822 413 70055	-, 70

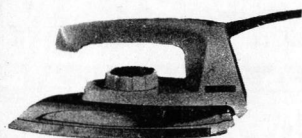

HD 1115 X
Leichtgewichtbügeleisen de Luxe
(mit Schnurgelenk)

Thermostat	A4 930 86	7, --
Schutzk., verchr.	A4 844 73	6, 80
Glimmlampe	4822 134 20016	-, 90
Handgriff, weiß	4822 498 60153	8, --
Netzschnur, 3-adr. (Longlife)	4812 323 47001	-, 95*)
Abdeckpl., weiß Schnurgelenk	4822 441 80043	1, 80
	4822 404 40151	-, 70

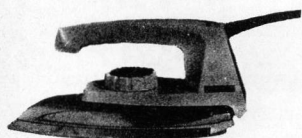

HD 1115 Z - HD 1115 TZ
Leichtgewichtbügeleisen de Luxe
(mit Schnurgelenk)

Z-Thermostat	4822 282 30048	6, 20
Schutzk., verchr.	A4 844 73	6, 80
Glimmlampe	4822 134 20016	-, 90
Handgriff, weiß	4822 498 60153	8, --
Netzschnur, 3-adr. (Longlife)	4812 323 47001	-, 95*)
Abdeckpl., weiß Schnurgelenk	4822 441 80043	1, 80
	4822 404 40151	-, 70



HD 1118 Z
Leichtgewichtbügeleisen

Z-Thermostat	4822 282 30048	6, 20
Schutzk., verchr.	A4 844 73	6, 80
Glimmlampe	4822 134 20016	-, 90
Handgriff, weiß	4822 121 00459	7, 60
Netzschnur, 3-adr. (Longlife)	4812 323 47001	-, 95*)
Abdeckpl., weiß	4822 121 00398	1, 40

*) pro Meter

Haushaltsgeräte

Spezial-Ersatzteile

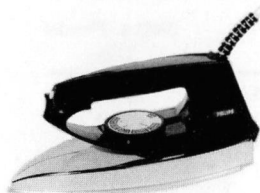

HD 1120
Leichtbügelleisen

Bezeichnung	Bestell-Nr.	Netto-Preis DM
Schalteinheit	4822 282 30054	4,50
Chromabdeckung	4822 441 80066	3,60
Handgriff	4822 498 60199	4,50
Netzkabel	4812 323 47001	-,95 *)
Schnurgelenk	4822 325 80097	-,50
Abdeckplatte	4822 441 80067	-,40
Glimmlampe	4822 134 20053	1,40

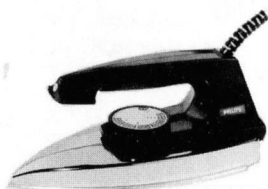

HD 1121
Leichtbügelleisen

Schalteinheit	4822 282 30054	4,50
Chromabdeckung	4822 441 80066	3,60
Handgriff	4822 498 60201	4,40
Netzkabel	4812 323 47001	-,95 *)
Schnurgelenk	4822 325 80097	-,50
Abdeckplatte	4822 441 80067	-,40
Glimmlampe	4822 134 20053	1,40

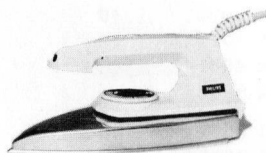

HD 1122 - HD 1122 T
Leichtbügelleisen-de Luxe

Schalteinheit	4822 282 30054	4,50
Chromabdeckung	4822 441 80066	3,60
Handgriff	4822 498 60202	5,60
Netzkabel	4812 323 47001	-,95 *)
Schnurgelenk	4822 325 80098	-,50
Abdeckplatte	4822 441 80068	1,30
Glimmlampe	4822 134 20053	1,40

*) pro Meter

Haushaltsgeräte

Spezial-Ersatzteile

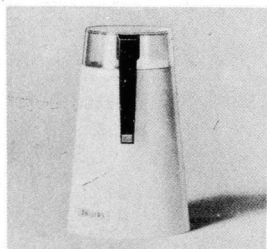

HM 3210
Kaffeemühle

Bezeichnung	Bestell-Nr.	Netto-Preis DM
Deckel, kompl.	4822 126 00907	1,20
Schlagmesser	4822 690 40024	-,40
Netzschalter	4822 276 10196	1,20
Gehäuse, weiß	4822 126 00385	3,--
Gehäuse, blau	4822 441 30071	3,--
Gehäuse, orange	4822 126 00387	3,--
Gehäuse, grün	4822 126 00388	3,--
Netzschur m. St.	4822 321 10023	2,50

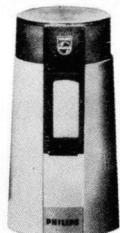

HM 3240
Kaffeemühle de Luxe

Deckel, kompl.	4822 441 40041	1,40
Schlagmesser	4822 690 40024	-,40
Netzschalter	4822 276 10196	1,20
Gehäuse, weiß	4822 126 02092	3,50
Netzschur m. St.	4822 321 10031	2,80

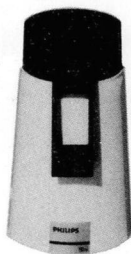

HR 2103
Kaffeemühle

Deckel, kompl.	4822 441 30091	1,40
Netzschalter	4822 276 10196	1,20
Schlagmesser	4822 690 40024	-,40
Bodenplatte	4822 441 30088	2,--
Gehäuse, blau	4822 441 30128	2,80
Gehäuse, weiß	4822 441 30087	2,20
Halterungsplatte	4822 404 40101	-,10
Netzkabel	4822 321 10031	2,80

Haushaltsgeräte

Spezial-Ersatzteile



HM 3040
Handmixer

Bezeichnung	Bestell-Nr.	Netto-Preis DM
Handgriff	A4 822 58	6,80
Schalter	A4 925 37	2,--
Rotor	4822 135 00121	11,40
Stator	A4 925 41	6,--
Netzschnur m. St.	4822 321 10023	2,50
Kohlebürste	A4 272 64	-,35
Entstörkondensator	4812 122 17105	-,45
Schläger	A4 844 01	2,40
Knethaken, links	4822 122 00815	2,--
Knethaken, rechts	4822 122 00814	2,--
Gehäuse	P4 551 07	5,60
Spezialfett	A9 869 51	3,--

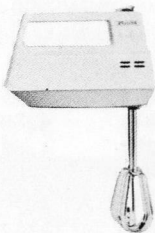

HM 3060 - Set HM 3065
Handmixer

Handgriff	4822 121 00334	5,60
Schalter	4822 121 00339	1,20
Rotor	4822 121 00345	11,40
Stator	4822 121 00346	9,50
Netzschnur m. St.	4822 321 10023	2,50
Kohlebürste	4822 121 00343	-,50
Entstörkondensator	4822 121 20147	2,50
Schläger	A4 844 01	2,40
Knethaken, links	4822 122 00815	2,--
Knethaken, rechts	4822 122 00814	2,--
Passierstab *)	4822 121 00496	2,80
Gemüseschneider *)	4822 126 01857	10,--
Kunststoffbecher	4822 121 00524	6,50
Wandhalter	4822 121 00349	1,20
Gehäuse	4822 441 30009	2,70
Spezialfett	A9 869 51	3,--

*) Darf nur für Handmixer Set HM 3065 und Handmixer HM 3060 ab Serien-Nr. 265 verwendet werden !

Haushaltsgeräte

Spezial-Ersatzteile



HD 5105
Filterkaffee-Automat

Bezeichnung	Bestell-Nr.	Netto-Preis DM
Wasserbeh.-Deckel	4822 441 30116	2, --
Wasserbehälter	4822 418 40135	5, --
Kontrolllampe, kpl.	4822 134 20053	1,40
Rückschlagventil	4822 360 50206	1,80
Verbindungsstück	4822 530 20232	2, --
Heizelement m. Überlaufrohr	4822 259 30095	11, --
Thermostat	4822 282 30053	4, --
Glasgefäß	4822 418 40136	6,30
Filteraufsatz	4822 480 50095	3,20
Kunststofffilter	4822 480 50094	2, --
Deckel f. Filtersatz	4822 441 30117	1, --



HM 3320
Kaffeemaschine

Glasgefäß	4822 121 00472	11, --
Sieb m. Halter	4822 121 00477	3,50
Polyestersieb	4822 121 00526	,60
Neoprendichtung	4822 121 00473	5,60
Abtropfgestell	4222 058 93540	6,80
Gerätestecker	4822 121 00525	5,60
Thermostat	4822 121 00478	10,50
Kanne m. Heizelement	4822 121 00481	29,50
Deckel	4822 121 00471	1,50

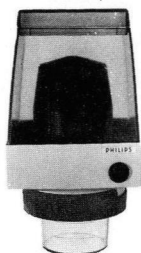

HR 2104
Wandkaffeemühle

Kaffeebeh.-Deckel	4822 441 30076	2, --
Kaffeebehälter	4822 441 30077	4,50
Schalter	4822 276 10203	1,50
Gehäuse	4822 441 30078	7,50
Netzschmur	4822 321 10031	2,80
Motor	4822 361 30051	14,80
Kohlebürste	4822 362 40046	,60
Mahlring	4822 690 40038	2, --
Mahlscheibe	4822 690 40034	2,50
Kunstst.-Bef.-Ring	4822 532 60336	1, --
Einstellring	4822 532 60286	,80
Kaffeenauffanggefäß	4822 418 40079	1,40

Haushaltsgeräte

Spezial-Ersatzteile

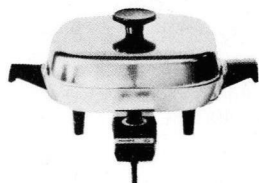

HM 3500
Thermo-Pfanne

Bezeichnung	Bestell-Nr.	Netto-Preis DM
Fuß	P4 551 19	-, 75
Handgriff	P4 551 17	2, 70
Deckel	A4 781 26	12, 50
Deckelknopf	4822 161 00333	1, 60
Knebel	P4 551 23	1, --
Gehäuseunterteil gr.	P4 551 25	1, 20
Kontrolllampe	A4 850 39	1, 50
Thermostat	A4 930 78	19, --
Stiel	P4 551 18	3, 90

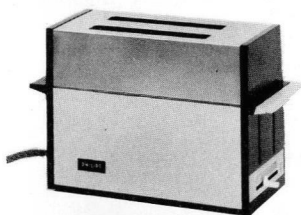

HM 3420
Toastautomat

Seitenwand m. Kabelt.	4822 126 01551	5, 50
Seitenwand m. Skala	4822 126 01549	5, 80
Seitenbleche m. Abdeck.	4822 126 01556	20, 90
Seitlicher Heizkörper	4822 126 01547	6, 80
Mittlerer Heizkörper	4822 126 01548	6, 80
Netzschalter	4822 126 01554	3, 90
Netzkabel	4812 323 47001	-, 95*)
Bimetall-Temp.-fühler	4822 126 01558	4, 70
Zugdraht	4822 126 01557	4, 20
Thermoschalter	4822 126 01559	7, 50

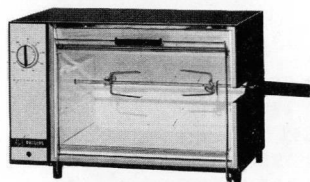

HM 3510
Automatic-Grill

Motor mit Getriebe	4822 126 01214	48, 50
Infrarotheizelement	4822 217 00107	11, 40
Spießgabel	4822 126 01221	2, 40
Glastür, kompl.	4822 126 01201	20, 90
Reflektor	4822 126 01217	11, 40
Drehspieß	4822 126 01213	7, 50

*) pro Meter

Haushaltsgeräte

Spezial-Ersatzteile

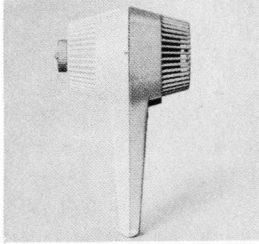

HK 4100
HP 4105
Haartrockner

Bezeichnung	Bestell-Nr.	Netto-Preis DM
Gehäusehälfte, grün	A4 823 03	3,90
Ventilatorgehäuse	A4 822 68	3,20
Heizelementträger	A4 800 32	2,50
Heizelement	A4 790 55	1,20
Luftregler m. Gehäuse	4822 441 40098	8,20
Gehäusehälfte, weiß	A4 823 46	3,90
Netzschur m. St.	4822 321 10023	2,50
Lagerblock	959/158	2,70
Rotor	959/156	6,20
Stator	A4 923 77	4,50
Schlauch	A4 761 89	6,60
Innenbuchse	P5 551 36	-,30
Anschlußstück	4822 526 40153	4,--
Trockenhaube	A4 823 22	6,50
Außenring	P5 551 37	-,60

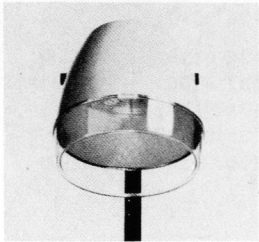

HK 4110/22A
Heimtrockenhaube

Netzschur m. St.	4822 321 10023	2,50
Haube, grau	A9 041 51	14,30
Motor	A9 041 39	26,20
Rohrheizkörper	A9 041 38	11,90
Überhitzungsschutz	A9 041 40	6,20
Haubenunterteil	A9 041 49	6,--



HK 4120
Heimtrockenhaube "Luxus"

Netzschur m. St.	4822 321 10023	2,50
Haube	4822 126 00772	15,20
Motor	A9 041 39	26,20
Rohrheizkörper	4822 126 00777	11,90
Haubenunterteil	4822 126 00769	7,50
Grundplatte mit Thermostat	4822 126 00779	7,50

Haushaltsgeräte

Spezial-Ersatzteile



HK 4175
Heimtrockenhaube
"Comfort"

Bezeichnung	Bestell-Nr.	Netto-Preis DM
Netzsnur	4822 321 10031	2,80
Haube	4822 126 01812	17,10
Motor 220 V	4822 361 70092	24,70
Rohrheizkörper 530 W	4822 126 01814	9,10
Haubenunterteil	4822 126 00769	7,50
Thermostat	4822 126 01806	9,10

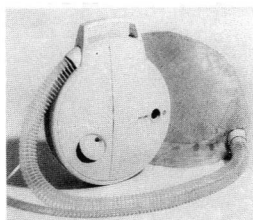

HP 4301
Haartrockner "Set"

Deckel Schalterseite	4822 441 40015	3,--
Deckel Verschußseite	4822 441 40013	5,10
Gehäuse	4822 441 40008	7,80
Bodenplatte	4822 441 40014	8,--
Heizelement	4822 259 30054	5,50
Motor	4822 361 70082	17,60
Überhitzungsschutz	4822 282 40039	3,20
Schalter	4822 273 10026	5,10
Netzsnur	4822 321 10031	2,80
Haube	4822 441 40092	7,80
Spiralschlauch	4822 530 20115	8,--



HP 4606
Heimtrockenhaube
"Comfort"

Netzkabel	4822 321 10031	2,80
Haubenoberteil	4822 441 40115	7,60
Haubenunterteil	4822 441 40114	3,--
Haubenring, transp.	4822 441 40113	4,70
Motor 220 V	4822 361 70184	12,--
Heizelement	4822 259 30084	2,20
Montageplatte	4822 464 30016	3,20

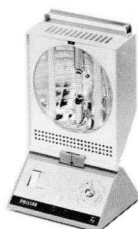

HP 3104
Ultraphil 125 plus

Schalter	4822 277 10018	3,50
Signaluhr	4822 349 40021	18,--
Quarzbrenner, kompl.	4822 134 30001	40,--
Infrarotelement 220 V	4822 259 20007	12,--

Haushaltsgeräte

Spezial-Ersatzteile

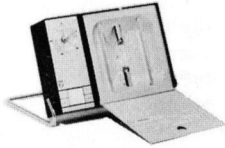

HP 3105
Ultraphil

Bezeichnung	Bestell-Nr.	Netto-Preis DM
Schalter, kompl.	4822 277 10204	1, 60
Signaluhr m. Knopf	4822 349 40021	18, --
Quarzbrenner	4822 134 10007	18, --
Infrarotelement	4822 259 20025	10, 50

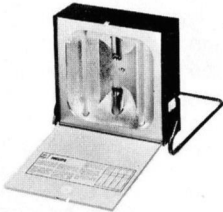

HP 3108
Heimsonne

Infrarotelement	4822 259 20025	10, 50
Quarzbrenner	4822 134 10007	18, --
Umschalter	4822 277 20055	1, 60

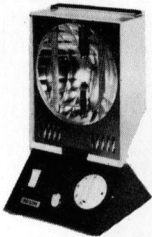

KL 7050
Heimsonne Ultraphil 125 plus

Infrarotelement	D2 405 04	14, 30
Quarzbrenner	4822 134 30001	40, --
Zeituhr, hohe Ausf.	4822 217 00103	18, 90
Zeituhr, niedr. Ausf.	4822 147 00076	14, 30
Umschalter	4822 277 10018	3, 50

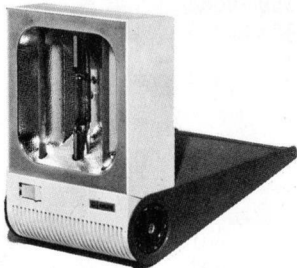

KL 7070 - KL 7071
Heimsonne Ultraphil 707

Infrarotelement	4822 147 00096	8, 20
Quarzbrenner	4822 147 00102	35, 70
Zeituhr	4822 147 00095	14, 30
Umschalter	4822 147 00099	3, 30

Haushaltsgeräte

Spezial-Ersatzteile

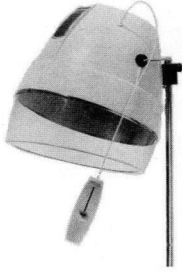

HP 4611
Heimtrockenhaube
de Luxe

Bezeichnung	Bestell-Nr.	Netto-Preis DM
Haubenoberteil	4822 441 40124	8, --
Haubenunterteil	4822 441 40104	8,50
Haubenring, transp.	4822 441 40105	10,50
Schiebeknebel	4822 411 60137	,50
Kabelzug	4822 321 30098	2, --
Gehäuseschale, blau	4822 441 80061	1, --
Gehäusesch. m. Skala	4822 441 80059	1, --
Motor 220 V	4822 361 70185	14, --
Heizelement	4822 259 30077	9, --
Thermostat	4822 282 30049	11,90

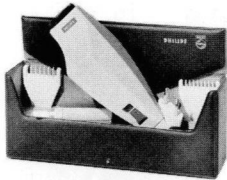

HP 2501
Haarschneidegerät

Gehäuseboden	4822 441 10007	3,20
Gehäusekappe	4822 441 10123	3,60
Zahnrad	4822 522 30472	,70
Schermesser	4822 690 30021	7, --
Gabel	4822 404 40097	,60
Kamm, grob	4822 690 30006	,80
Kamm, fein	4822 690 30005	,80
Kohlebürste	4822 362 40072	,15
Lagerblock	4822 520 10142	3,10
Schalter	4822 277 10052	3,10
Netzschnur	4822 321 10056	3,60
Stator	4822 362 10062	4,80
Rotor m. Ritzel	4822 310 37005	6, --

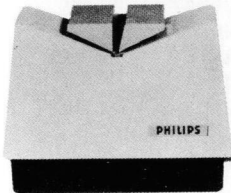

HM 3600
Messerschleifgerät

Schutzkappe f. Klinge	4822 161 00472	1,35
Schleifstein, kompl.	A4 926 77	2,20
Gehäuseoberteil	4822 441 30017	5,10
Gehäuseunterteil	4822 161 00473	2,20
Netzschnur, kompl.	4822 321 10023	2,50
Rotor	959/156	6,20
Stator	959/157	4,80
Lagerblock	959/158	2,70
Kohlebürste	4822 362 40072	,15

Haushaltsgeräte

Spezial-Ersatzteile

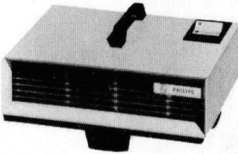

HD 3203
Heizlüfter

Bezeichnung	Bestell-Nr.	Netto-Preis DM
Schalter	4822 277 10188	6,30
Motor 220 V	4822 361 70147	15,20
Überhitzungsschutz	4822 282 20063	4,80
Heizelement	4822 259 30087	10,--
Gehäuseboden	4822 441 40116	2,--

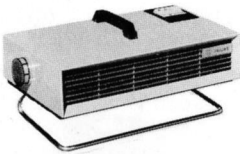

HD 3208
Heizlüfter

Thermostat	4822 282 30047	11,40
Kontrolllampe 220 V	4822 134 20033	3,40
Schalter	4822 277 10153	10,50
Motor 220 V	4822 361 70147	15,20
Überhitzungsschutz	4822 282 20063	4,80
Heizelement	4822 259 30074	17,10

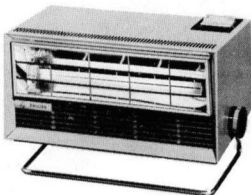

HD 3304
Raumheizgerät

Thermostat	4822 282 30047	11,40
Kontrolllampe	4822 134 20033	3,40
Schalter	4822 277 10189	9,--
Motor	4822 361 70147	15,20
Überhitzungsschutz	4822 282 20063	4,80
Heizelement	4822 259 30087	10,--
Infrarotelement	4822 259 20073	20,--

Haushaltsgeräte

Spezial-Ersatzteile

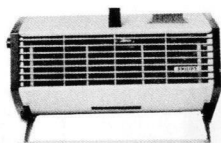

HK 4250
HK 4250 G/01 AX
Heizlüfter

Bezeichnung	Bestell-Nr.	Netto-Preis DM
Seitenwand, rechts	4822 441 40022	4, --
Seitenwand, links	4822 441 40021	4, --
Überhitzungsschutz	4822 188 00187	2, 20
Rotlichtlampe	B15/220/25 rot	1, 50
Motor	4822 361 70037	16, --
Wippschalter	4822 277 10107	9, 10
Heizwiderstand kompl.	HT 278 51	9, 10

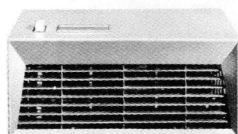

HK 4260
Heizlüfter

Heizwiderstand	4822 188 00262	9, 10
Überhitzungsschutz	4822 188 00259	3, --
Schalter	4822 188 00261	3, 90
Motor	4822 194 00211	14, 30

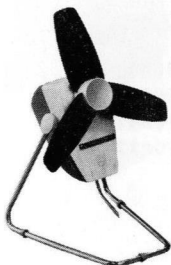

HZ 5100
Tischventilator

Ventilatorflügel	A4 891 57	5, --
Gehäuse, komplett	A9 888 23	6, 80
Motor 220 V	JW 317 04	14, 30
Netzschnur m. St.	4822 321 10023	2, 50
Schaltplatte	A4 891 58	-, 70

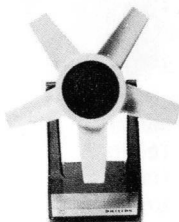

HZ 5170
Ventilator

Ventilatorflügel, Nabe	4822 126 01167	5, 60
Gehäuse	4822 135 00141	2, 50
Motor	4822 194 00196	16, 70
Anschlußplatte	4822 135 00138	3, --
Schalter	4822 194 00197	1, 60
Schaltring	4822 161 00477	1, 20
Abdeckplatte	4822 161 00478	1, --
Fuß	4822 135 00139	5, 60
Netzschnur	4822 321 10023	2, 50

Haushaltsgeräte

Spezial-Ersatzteile

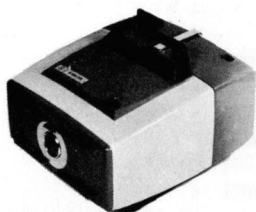

HZ 4870
Bodenstaubsauger

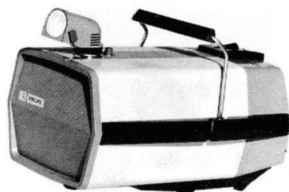

HZ 4890
Bodenstaubsauger

Bestell-Nr.	Netto-Preis DM	Bezeichnung	Bestell-Nr.	Netto-Preis DM
AG 400	49, --	Motor, komplett	4822 196 01094	62, 70
4812 480 17005	2, 45	Papierstaubbeutel	4812 480 17006	2, 30
4822 480 10011	6, 20	Baumwollfilter	4822 480 10021	4, 90
LP 476 06	3, --	Netzschalter	LP 476 06	3, --
4822 479 70013	15, 75	Große Umkehrdüse	4822 479 70013	15, 75
479 5010	*)	Fugendüse	479 5010	*)
4822 479 60013	1, 40	Polsterdüse	--	--
--	--	Drehgelenk	4822 479 80003	4, 40
4822 530 10048	4, --	Griffrohr	4822 530 10048	4, --
4822 530 10047	3, 45	Langes Rohr	4822 530 10047	3, 45
4822 530 10037	20, 20	Saugschlauch	4822 530 10037	20, 20

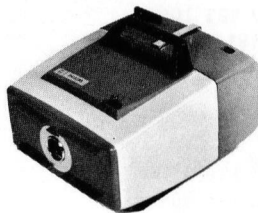

HZ 4900
HZ 4910
Bodenstaubsauger

Motor, komplett	AG 400	49, --
Papierstaubbeutel	4812 480 17005	2, 45
Baumwollfilter	4822 480 10011	6, 20
Netzschalter	LP 476 06	3, --
Große Umkehrdüse	4822 479 70013	15, 75
Fugendüse	479 5010	*)
Polsterdüse	4822 479 60013	1, 40
Griffrohr	4822 530 10048	4, --
Langes Rohr	4822 530 10047	3, 45
Saugschlauch	4822 530 10037	20, 20

*) Handelsartikel, erhältlich nur über die Filialbüros
der DEUTSCHEN PHILIPS GMBH, Abt. Verkauf
(Nicht Service-Abteilung)

Haushaltsgeräte

Spezial-Ersatzteile

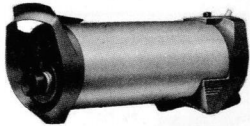

HR 6204
Bodenstaubsauger

Bezeichnung	Bestell-Nr.	Netto-Preis DM
Motor, kompl.	4822 361 10033	39, --
Papierstaubbeutel	4812 480 17008	1, 70
Baumwollfilter	479 5068	*)
Netzschalter	4822 276 10304	3, 20
Kombinationsdüse, gr.	479 5007	*)
Aufsteckbürste	479 5008	*)
Fugendüse	479 5110	*)
Polsterdüse	4822 479 60013	1, 40
Kunststoffschlauch mit Griffrohr	479 5031	*)
Langes Rohr	4822 530 10047	3, 45

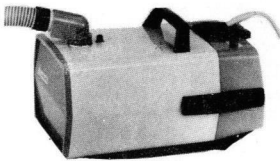

HR 6208
Bodenstaubsauger

Motor, kompl.	4822 361 10033	39, --
Papierstaubbeutel	4812 480 17006	2, 30
Baumwollfilter	4822 480 10021	4, 90
Netzschalter	4822 276 10304	3, 20
Kombinationsdüse, gr.	479 5007	*)
Fugendüse	479 5010	*)
Aufsteckbürste	479 5008	*)
Polsterdüse	4822 479 60013	1, 40
Drehgelenk	4822 479 80003	4, 40
Griffrohr	4822 530 10048	4, --
Langes Rohr	4822 530 10047	3, 45
Saugschlauch	4822 530 10037	20, 20

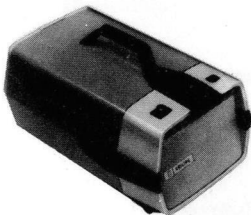

HZ 4950
Bodenstaubsauger

Motor, kompl.	4822 361 10033	39, --
Papierstaubbeutel	479 4951	*)
Baumwollfilter	4822 480 10021	4, 90
Netzschalter	4822 276 10304	3, 20
Kombinationsdüse, gr.	479 5007	*)
Aufsteckbürste	479 5008	*)
Langes Rohr	4822 530 10047	3, 45
Griffrohr	4822 530 10048	4, --
Polsterdüse	4822 479 60013	1, 40
Fugendüse	479 5010	*)
Saugschlauch	4822 530 10037	20, 20

*) Handelsartikel, erhältlich nur über die Filialbüros
der DEUTSCHEN PHILIPS GMBH, Abt. Verkauf
(Nicht Service-Abteilung)

Haushaltsgeräte

Spezial-Ersatzteile



HA 2706
Handstaubsauger

Bezeichnung	Bestell-Nr.	Netto-Preis DM
Motor, kompl.	AG 371	39, --
Papierstaubbeutel	4812 480 17007	, 60
Baumwollfilter	4822 480 10004	4, 15
Netzschalter	GE.965 61	3, --
Gelenkteppichdüse	4822 479 60015	6, 20
Bodendüse	4822 479 60014	4, 50
Fugendüse	479 5010	*)
Polsterdüse	4822 479 60013	1, 40
Langes Rohr	4822 530 10004	3, --
Kurzes Rohr	479 5048	*)



HZ 4920
HR 6106
Handstaubsauger

Motor, kompl.	4822 361 30049	39, --
Papierstaubbeutel	4812 480 17007	, 60
Baumwollfilter	4822 480 10022	8, 30
Netzschalter	4822 277 10057	1, 20
3-fach Automatikdüse	4822 479 70013	15, 75
Fugendüse	479 5010	*)
Polsterdüse	4822 479 60013	1, 40
Langes Rohr	479 5046	*)
Rohrhandgriff	4822 498 60069	1, 60

*) Handelsartikel, erhältlich nur über die Filialbüros
der DEUTSCHEN PHILIPS GMBH, Abt. Verkauf
(Nicht Service-Abteilung)

Haushaltsgeräte

Spezial-Ersatzteile

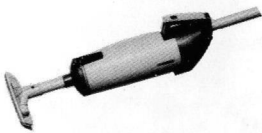

HZ 4930
Handstaubsauger

Bezeichnung	Bestell-Nr.	Netto-Preis DM
Motor, kompl.	4822 361 10035	68,40
Papierstaubbeutel	4812 480 17007	-,60
Baumwollfilter	479 5069	*)
Netzschalter	4822 277 20028	3,--
Langes Rohr	479 5050	*)
Rohrhandgriff	4822 498 60069	1,60
Polsterdüse	4822 479 60013	1,40
Gelenkteppichdüse	4822 479 60015	6,20
Bodenbürste	4822 479 60014	4,50



HR 6104
Handstaubsauger

Motor	4822 361 10035	68,40
Papierstaubbeutel	479 6104	*)
Baumwollfilter	479 5070	*)
Netzschalter	4822 277 20068	2,--
Rohrhandgriff	479 5051	*)
Verlängerungsrohr	479 5052	*)
Umkehrdüse	479 5310	*)
Polsterdüse	479 5019	*)
Fugendüse	479 5015	*)

*) Handelsartikel, erhältlich nur über die Filialbüros
der DEUTSCHEN PHILIPS GMBH, Abt. Verkauf
(Nicht Service-Abteilung)

Haushaltsgeräte

Spezial-Ersatzteile

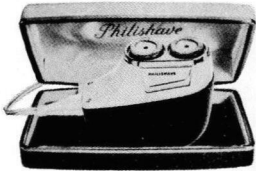

SC 7860
Philishave 800

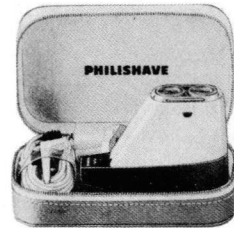

SC 7920
Philishave 120 Spezial

Bestell-Nr.	Netto-Preis DM	Bezeichnung	Bestell-Nr.	Netto-Preis DM
959/159	2,90	Unteres Gehäuse	959/208	2,90
959/213	2,90	Oberes Gehäuse	959/211	3,30
959/160	1,40	Schalter, komplett	A4 924 22	2,70
959/158	2,70	Unterer Lagerblock	4822 520 10142	3,10
--	--	Anschlußplatte	P8 000 26	-,50
959/157	4,80	Stator, komplett	959/247	5,60
959/156	6,20	Rotor	959/200	6,20
959/214	1,10	Zahnrad	959/198	-,75
959/171	1,--	Scherkopffrahmen	4822 441 10077	3,40
959/15 RVK	11,--*)	Scherkopf	4822 690 30039	7,--*)
959/161	3,60	Netzschur	4822 321 10033	2,90
959/167	1,40	Abdeckplatte	--	--
959/153	1,10	Lager	4822 520 40019	-,45
4822 362 40072	-,15	Kohlebürste	4822 362 40072	-,15

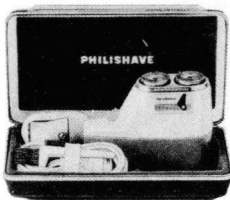

SC 7960
Philishave 800 S

Unteres Gehäuse	P4 537 19	2,50
" m. Gummipfr.	HA 337 19	2,40
Oberes Gehäuse	959/237	2,90
Schalter, komplett	A4 926 64	-,90
Unterer Lagerblock	959/158	2,70
Stator, komplett	959/157	4,80
Rotor	959/156	6,20
Zahnrad	959/214	1,10
Scherkopffrahmen	A4 761 91	1,50
Scherkopf	959/15RVK	11,--*)
Netzschur	959/161	3,60
Abdeckplatte	P4 532 99	1,10
Lager	959/153	1,10
Kohlebürste	4822 362 40072	-,15

*) brutto einschl. Mehrwertsteuer

Haushaltsgeräte

Spezial-Ersatzteile

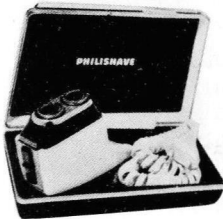

SC 8010
Philishave 2000 S

Bezeichnung	Bestell-Nr.	Netto-Preis DM
Gehäuse, kompl.	4212 130 80130	5,70
Schalter, kompl.	4822 277 10052	3,10
Lagerblock, kompl.	4822 520 10142	3,10
Stator, kompl.	4822 362 10062	4,80
Rotor m. Ritze	4212 130 80140	6,20
Lagerbügel, kompl.	4212 130 80160	1,70
Zahnrad	4212 130 80200	-,75
Scherkopffrahmen	4212 130 80180	3,70
Scherkopf	959/15 RVK	11,--*)
Haarkammer, kpl.	4212 130 80170	2,50
Spiral-Netzschur	4822 321 10056	3,60
Kohlebürste	4822 362 40072	-,15
Haarschneider, kpl.	4822 690 30004	5,30



SC 8060
Philishave 220 S

Gehäuse, kompl.	4822 441 10006	6,20
Spannungsumsch.	4822 277 10054	2,10
Unterer Lagerblock	4822 520 10142	3,10
Stator, kompl.	4822 362 10037	5,30
Rotor	4822 362 20038	5,30
Ritze	4822 522 30514	-,50
Oberer Lagerblock	4822 520 10091	1,10
Zahnrad	4822 522 20028	-,60
Zahnrad	4822 522 30319	-,80
Scherkopffrahmen	4822 441 10077	3,40
Scherkopf	4822 690 30039	7,--*)
Netzschur	4822 321 10056	3,60
Kohlebürste	4822 362 40072	-,15
Abdeckplatte	4822 404 40059	1,20

*) brutto einschl. Mehrwertsteuer

Haushaltsgeräte

Spezial-Ersatzteile

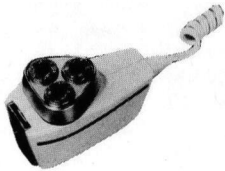

SC 8130
Philishave 3

Bezeichnung	Bestell-Nr.	Netto-Preis DM
Gehäuse, kompl.	4822 441 10112	6,60
Schalter	4822 277 10151	4,30
Unterer Lagerbl., kpl.	4822 520 10142	3,10
Stator, kompl.	4822 362 10062	4,80
Rotor	4822 362 20081	5,70
Zahnrad	4822 522 30666	-,80
Scherkopffrahmen	4822 441 10115	2,80
Scherkopfhalter	4822 404 40155	1,70
Haarkammer	4822 441 10111	2,40
Spiral-Netzschnur	4822 321 10056	3,60
Kohlebürste	4822 362 40072	-,15
Haarschneider	4822 690 30038	5,60
Scherkopf	4822 690 30039	7,-- *)
Motor m. Schalter, kpl.	4812 361 37001	15,40

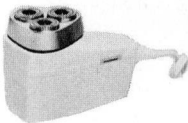

HP 1109
Philishave 3 spezial

Gehäuse, kompl.	4812 310 37007	4,--
Schalter	4822 277 10191	2,50
Lagerblock, kompl.	4822 520 10142	3,10
Stator	4822 362 10062	4,80
Rotor	4822 362 20081	5,70
Zahnrad	4822 522 30666	-,80
Scherkopf SC 8131	4822 690 30039	7,-- *)
Scherkopffrahmen	4822 441 10115	2,80
Scherkopfhalter	4822 404 40155	1,70
Haarkammer	4822 441 10111	2,40
Netzschnur	4822 321 10056	3,60
Kohlebürste	4822 362 40072	-,15
Lagerbügel	4822 404 40156	2,10
Motor m. Schalter, kpl.	4812 361 37002	14,--

*) brutto einschl. Mehrwertsteuer

Haushaltsgeräte

Spezial-Ersatzteile



SC 9040
Philishave 1000 S

Bezeichnung	Bestell-Nr.	Netto-Preis DM
Unteres Gehäuse	4822 121 00448	2,90
Oberes Gehäuse	4822 121 00455	5,--
Spannungsumsch., kpl.	4822 277 10054	2,10
Lagerblock, kpl.	4822 520 10142	3,10
Stator, kompl.	4822 362 10062	4,80
Rotor m. Ritzel	4212 130 80140	6,20
Lagerbügel, kompl.	4212 130 80160	1,70
Zahnrad	4212 130 80200	-,75
Scherkopffrahmen	4212 130 80180	3,70
Scherkopf	959/15 RVK	11,--*)
Netzschur	4822 321 10056	3,60
Kohlebürste	4822 362 40072	-,15

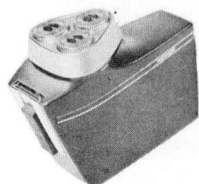

HP 1302
Akku- und Netzrasierer

Gehäuse	4822 441 10131	3,20
Gehäusekappe	4822 441 10127	4,50
Schalter	4822 277 20059	1,--
Akkumulator	4822 138 10003	14,20
Gleichrichter	4822 310 20192	3,80
Zahnrad	4822 522 20114	-,80
Scherkopf SC 8131	4822 690 30039	7,--*)
Scherkopffrahmen	4822 441 10115	2,80
Scherkopfhalter	4822 404 40155	1,70
Haarschneider	4822 690 30004	5,30
Bürsten	4822 404 40042	-,70
Bürstenhalter	4822 256 10012	-,60
Steckerplatte	4822 277 20063	2,80
Sicherung	4822 252 20001	-,40
Kappe	4822 441 10126	1,60
Verbindungskabel	4812 321 27028	2,--
Demontagebügel	4822 492 61209	-,10
Transformator 220 V	4822 145 20064	10,--
Motor, kompl.	4822 361 20054	12,40

*) brutto einschl. Mehrwertsteuer

Haushaltsgeräte

Spezial-Ersatzteile



HP 1203
Philishave-Cordless M
Batterie-Rasierer

Bezeichnung	Bestell-Nr.	Netto-Preis DM
Gehäuse	4822 441 10109	3,80
Gehäusekappe	4822 441 10117	1,40
Schalterplatte	4822 290 80124	2,50
Motor	4822 361 30021	12,40
Motorgehäusedeckel	4822 462 70285	1,--
Zahnrad	4822 522 30585	-,75
Bürste	4822 404 40042	-,70
Bürstenhalter	4822 256 10012	-,60
Scherkopffrahmen	4822 441 10077	3,40
Scherkopf	4822 690 30039	7,--*)



HP 2102
Beauty-Set
Kosmetikgerät

Gehäuse, kompl.	4822 441 10108	6,--
Spannungswechsler	4822 273 10034	2,50
Motor	4822 361 70151	9,--
Netzschur	4822 321 10056	3,60
Scherkopf	4822 690 30036	6,30
Schwammh. m. Schw.	4822 690 30042	-,75
Schwamm, rosa	4822 690 30037	-,25
Schwamm, blau	4822 690 30041	-,25
Transmissionskopf	4822 528 20103	6,30
Massagebürste	4822 690 30011	-,50
Massagestift	4822 535 90386	-,50
Massageplatte	4822 690 30034	-,50

*) brutto einschl. Mehrwertsteuer

Haushalts-Großgeräte

Geräteübersicht

Die Bestell-Nummern für Spezial-Ersatzteile der nachstehend aufgeführten PHILIPS Haushalts-Großgeräte entnehmen Sie bitte der jeweiligen Service - Dokumentation:

Waschautomaten

HA 2910
HA 2920
HA 2930
HA 2960

Wasch-Vollautomaten

HN 3101
HN 3107
HN 3108
HN 3111

Wäschetrockner

HN 4203
HN 4204
HA 8500

Kühlschrank-Tischgeräte

HN 2113 (KT 137) 137 Liter
HN 2404 (KT 140 L) 140 Liter
HN 2406 (KT 155 L) 155 Liter
HN 2409 (KT 140 N) 140 Liter
HN 2410 (KT 140 L) 140 Liter
HN 2411 (KT 155 L) 155 Liter
HN 2419 (KT 140 LS) 140 Liter

Kühlschrank-Standgeräte

HN 2108 (KS 170) 170 Liter
HN 2109 (KS 200) 200 Liter
HN 2126 (KS 170) 170 Liter
HN 2128 (KS 200) 200 Liter

Geschirrspülautomaten (Toplader)

KB 1500
HA 2800 (ohne Enthärter)
HA 2820 (mit Enthärter)
HA 2830 A (ohne Enthärter)
HA 2830 B (mit Enthärter)
HN 3802 (mit Enthärter)

Geschirrspülautomaten (Frontlader)

HN 3805 (ohne Enthärter)
HN 3806 (mit Enthärter)
HN 3814 (mit Enthärter)

Kühl-Gefrier-Kombinationen

HN 2307 (KG 230 L) 193+37 Liter
HN 2309 (KG 280 L) 229+51 Liter
HN 2424 (KG 225 L) 187+38 Liter
HN 2425 (KG 275 L) 222+53 Liter

Gefrier-Truhen

HN 2210 (GT 275) 275 Liter
HN 2211 (GT 425) 425 Liter

Schichtwiderstände

Farbcode

Farbringcode für Widerstände

Bedeutung der Farben:

braun	1	blau	6
rot	2	violett	7
orange	3	grau	8
gelb	4	weiß	9
grün	5	schwarz	0

Zusätzliche Farben für Toleranzangaben:

gold	5%
silber	10%
ohne Farbkennzeichnung	20%

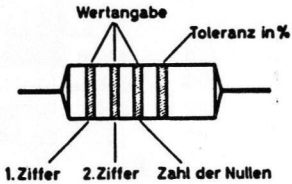

Beispiel:

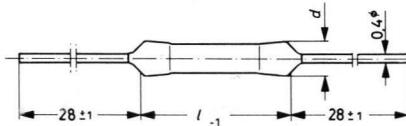
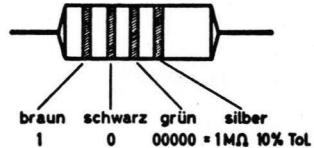

Nennlast
bei 70° C

Abmessungen
d x l

1/10 W	1,6 x 7 mm
1/8 W	2,5 x 9 mm
1/4 W	3,7 x 13 mm
1/2 W	5,2 x 20 mm
1 W	6,8 x 34 mm

Schichtwiderstände

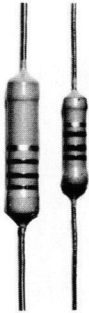

Keramikkörper als Träger, dessen leitender Belag aus einer Hartkohleschicht besteht.

Schutz gegen Feuchtigkeit und Beschädigung durch Tauchlackierung.

Widerstandstoleranz $\pm 10\%$

Lieferprogramm: Alle Werte lt. nachstehender Übersicht in den Abstufungen der internationalen Normreihe E 12:

10 - 12 - 15 - 18 - 22 - 27 - 33 - 39 - 47 - 56 - 68 - 82 - 100.

Lieferform: Beutelabpackungen zu 5, 10 u. 100 Stück. Abpackungen ohne Preisangabe (-) sind nicht lieferbar.

Ausführung und Wert	Bestell- Nummer *)	Netto - Preis pro Beutel		
		mit 5 Stück DM	mit 10 Stück DM	mit 100 Stück DM
<u>1/10 W</u>				
10 Ω - 120 $k\Omega$	4812 110 67/...	-	2,50	11,55
150 $k\Omega$ - 10 $M\Omega$		1,25	-	11,55
<u>1/8 W</u>				
1 Ω - 8,2 Ω	4822 110 60/...	-,65	-	6,45
10 Ω - 1 $M\Omega$		-	1,30	6,45
<u>1/4 W</u>				
1 Ω - 8,2 Ω	4822 110 50/...	-,65	-	6,45
10 Ω - 1 $M\Omega$		-	1,30	6,45
<u>1/2 W</u>				
10 Ω - 47 Ω	4822 110 40/...	-,75	-	8,35
56 Ω - 10 $M\Omega$		-	1,50	8,35
12 $M\Omega$ - 22 $M\Omega$		-,75	-	8,35
<u>1 W</u>				
10 Ω - 47 Ω	4822 110 20/...	1,25	-	14,--
56 Ω - 10 $M\Omega$		-	2,50	14,--
12 $M\Omega$ - 22 $M\Omega$		1,25	-	14,--

*) Geben Sie bitte hinter dem Schrägstrich den gewünschten Wert an !

Preiswerte Sortimente finden Sie auf den Seiten 233 bis 245.

Glasierte Drahtwiderstände

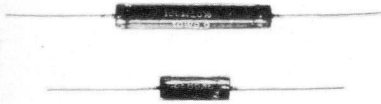

Widerstandsdraht auf Keramikrohr, mit Glasemaille überzogen.

Für höchste elektrische und mechanische Anforderungen.

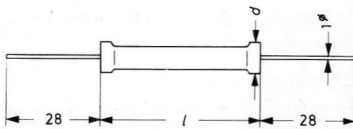

Nennlast bei 40° C	Abmessungen d x l
5,5 W	8 x 20 mm
10 W	8 x 44 mm

Lieferprogramm:

Alle Werte lt. nachstehender Übersicht in den Abstufungen der internationalen Normreihe E 12:

10-12-15-18-22-27-33-39-47-56-68-82-100

Lieferform:

Beutelabpackungen zu 2 Stück

Ausführung und Wert	Bestell- Nummer *)	Netto-Preis pro Beutel mit 2 Stück DM
<u>5,5 W</u> 4,7 Ω - 15 kΩ	4822 112 20/...	2,30
<u>10 W</u> 10 Ω - 8,2 kΩ 10 kΩ - 56 kΩ	4822 112 30/...	2,80 3,60

*) Geben Sie bitte hinter dem Schrägstrich den gewünschten Wert an !

Preiswerte Sortimente finden Sie auf den Seiten 233 bis 245.

Temperaturabhängige Widerstände (NTC)

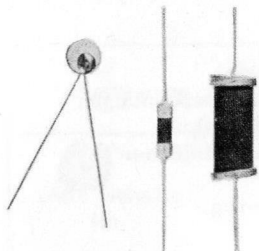

Anwendungsmöglichkeit

Schutz von Skalenlampen und Heizfäden in Allstrom-Geräten, Spannungsstabilisierung

Lieferform

Scheiben- und stabförmige NTC:

Beutel mit 5 und 100 Stück

Zwerg - NTC: nur stückweise

Scheibenförmige NTC-Widerstände

Bestell-Nr.	Widerstand		Strom A	Belast. W	Maße		Netto - Preis pro Beutel mit	
	kalt Ω	warm Ω			in d	mm h	5 Stck. DM	100 Stck. DM
4822 116 30041	4	0,3	2	1	8,7	1,8	3,75	43,90
4822 116 30008	50	3	0,6	1	8,7	1,8	3,75	43,90
4822 116 30016	130	3	0,6	1	8,7	1,8	3,75	43,90
4822 116 30011	500	7	0,4	1	8,7	1,8	3,75	43,90
4822 116 30018	1300	12	0,3	1	8,7	1,8	3,75	43,90
4812 116 37006	0,85-1,35	0,15-0,25	2,2	1	8,0	20,0	4,--	47,05

Stabförmige NTC-Widerstände

Bestell-Nr.	Widerstand		Strom A	Belast. W	Maße		Netto - Preis pro Beutel mit	
	kalt Ω	warm Ω			in d	mm h	5 Stck.100 Stck. DM	DM
4822 116 30051	470	60	0,1	0,6	2,5	12,0	6,25	73,15
4822 116 30062	15000	240	0,05	0,6	2,5	12,0	6,25	73,15
4822 116 30023	47000	375	0,04	0,6	2,5	12,0	6,25	73,15
4822 116 30025	150000	970	0,025	0,6	2,5	12,0	6,25	73,15
4822 116 30052	150000	700	0,05	1,8	5,0	22,0	7,50	94,05
4822 116 30005	3900	44	0,3	4,5	9,0	36,0	5,75	72,--

Zwerg-NTC-Widerstände

Bestell-Nr.	Widerstand		Strom A	Belast. W	Maße		Netto-Preis pro Stück DM
	kalt Ω	warm Ω			in d	mm h	
4812 116 37005	1000	60	0,03	0,05	2,3	10,0	5,70
4822 116 30042	1500	75	0,026	0,05	2,3	10,0	5,70
4822 116 30053	3300	110	0,022	0,05	2,3	10,0	5,70
4822 116 30044	22000	700	0,009	0,05	2,3	10,0	5,70
4822 116 30046	47000	1100	0,007	0,05	2,3	10,0	5,70

Farbcode siehe Seite 150

* Preiswerte Sortimente finden Sie auf den Seiten 233 bis 245.

Spannungsabhängige Widerstände (VDR)

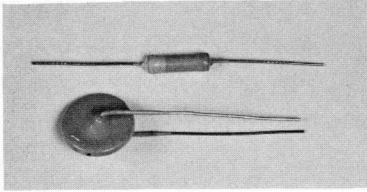

Anwendungsmöglichkeit

Abschneiden von Spitzenspannungen
(Vertikal-Ausgangstrafo),
Gleichrichtung asymmetrischer
Impulsspannungen,
Spannungsstabilisierung.

Lieferform

Beutelabpackungen zu 5 und 100 Stück

Stabförmige VDR

Bestell-Nr.	Farb- punkt	Strom mA	Impulsspannung		Belastung W	Netto - Preis pro Beutel mit	
			V	± Tol. %		5 Stck.	100 Stck. DM DM
4822 116 20039	gelb	1	300	20	0,8	2,80	31,35
4822 116 20004	weiß	10	910	10		2,80	37,60
4822 116 20037	grau	10	1200	20		2,80	31,35
4822 116 20038	rot	10	1300	10		2,80	37,60

Scheibenförmige VDR mit Anschlußdrähten



Bestell-Nr.	Farbcode	Strom mA	zugeh. Spannung		Belastung W	Netto - Preis pro Beutel mit	
			V	± Tol. %		5 Stck.	100 Stck. DM DM
4822 116 20005	br/br/gr	100	10	10	0,8	4, --	50,35
4822 116 20006	rt/rt/sw	10	12	20	0,8	4, --	41,80
4822 116 20008	rt/or/rt	10	39	20	0,8	4, --	41,80
4822 116 20011	or/or/gr	1	68	20	0,8	4, --	41,80
4812 116 27004	or/ge/rt	1	82	20	0,5	4, --	41,80
4822 116 20013	or/ge/rt	1	100	10	0,8	4, --	50,35
4822 116 20021	or/ge/bl	1	150	20	1	5,75	62,70
4822 116 20029	rt/ge/bl	10	150	20	2	6,75	74,10
4822 116 20017	or/gn/rt	1	270	20	0,5	4, --	50,35

Farbkennzeichnung:

bl=blau, br=braun, ge=gelb, gr=grau, gn=grün, or=orange, rt=rot, sw=schwarz

Preiswerte Sortimente finden Sie auf den Seiten 233 bis 245.

Schichtpotentiometer ø 23 mm

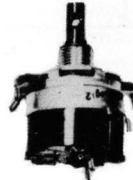
Ausführung	Bestell-Nr.	Belastung W	Wert Toleranz \pm 20 %	Netto-Preis DM
ohne Schalter lin. 	4822 101 20104	0,25	300 Ω lin.	1,75
	4822 101 20106	0,25	1 k Ω lin.	
	4822 101 30095	0,25	2 k Ω lin.	
	4822 101 20108	0,25	5 k Ω lin.	
	4822 101 20109	0,25	10 k Ω lin.	
	4822 101 20111	0,25	20 k Ω lin.	
	4822 101 20112	0,25	50 k Ω lin.	
	4822 101 20113	0,25	100 k Ω lin.	
	4822 101 20114	0,25	200 k Ω lin.	
	4822 101 20115	0,25	500 k Ω lin.	
	4822 101 20116	0,25	1 M Ω lin.	
	4822 101 20118	0,25	2 M Ω lin.	
4822 101 20117	0,25	400 k Ω +600 k Ω lin.		
ohne Schalter log. 	4822 101 30074	0,125	4 k Ω +16 k Ω log.	1,75
	4822 101 30075	0,125	50 k Ω log.	
	4822 101 30076	0,125	100 k Ω log.	
	4822 101 30077	0,125	200 k Ω log.	
	4822 101 30079	0,125	50 k Ω +450 k Ω log.	
	4822 101 30081	0,125	200 k Ω +800 k Ω log.	
	4822 101 30083	0,125	400 k Ω +1,6 M Ω log.	
mit 2-pol. Schalter lin. 	4822 101 40015	0,25	300 Ω lin.	3,15
	4822 101 40016	0,25	1 k Ω lin.	
	4822 101 40017	0,25	20 k Ω lin.	
	4822 101 40018	0,25	50 k Ω lin.	
	4822 101 40021	0,25	200 k Ω lin.	
	4822 101 40022	0,25	1 M Ω lin.	
	4822 101 40023	0,25	2 M Ω lin.	
mit 2-pol. Schalter log. 	4822 101 50061	0,125	200 k Ω log.	3,60
	4822 101 50036	0,125	50 k Ω +450 k Ω log.	3,15
	4822 101 50038	0,125	200 k Ω +800 k Ω log.	3,15
	4822 101 50041	0,125	400 k Ω +1,6 M Ω log.	3,90

Verlängerungsachsen ø 6 mm

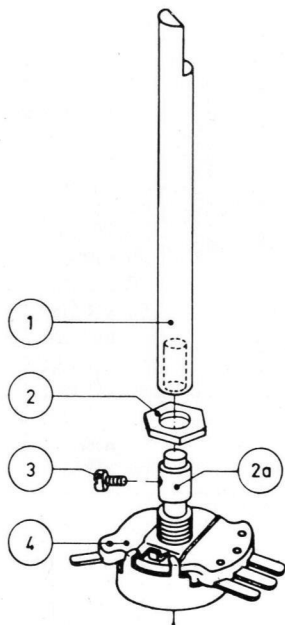

Leichte Montage

Vielfältig verwendbar



Passend für alle Potentiometer
der Typen: 4822 101 2...
4822 101 3...
4822 101 4...
4822 101 5...

Achslängen: 30, 60, 90 mm

Position	Bestell-Nr.	Bezeichnung	Netto-Preis DM
1	4822 535 90226	Verlängerungsachse 6 x 30 mm	-, 60
	4822 535 90229	Verlängerungsachse 6 x 60 mm	-, 60
	4822 535 90227	Verlängerungsachse 6 x 90 mm	-, 75
2	4822 506 50052	Mutter M10	-, 10
2a	4822 532 20158	Buchse	-, 50
3	4822 502 10041	Sicherungsschraube	-, 01
4		Potentiometer s. Seite 155	

Einstellregler

Linearer Widerstandsverlauf - Belastung 0,25 Watt - Toleranz $\pm 20\%$

Ausführung	Bestell-Nr.	Wert	Netto-Preis DM	
 Vertikalmontage Stiftanschlüsse	4822 101 10048	500 Ω	-, 60	
	4822 101 10005	1 k Ω		
	4822 101 10009	2 k Ω		
	4822 101 10014	5 k Ω		
	4822 101 10007	10 k Ω		
	4822 101 10074	20 k Ω		
	4822 101 10066	50 k Ω		
	4822 101 10008	100 k Ω		
	4822 101 10069	500 k Ω		
	4822 101 10006	1 M Ω		
4822 101 10011	2 M Ω			
 Horizontalmontage Stiftanschlüsse	4822 101 10063	500 Ω	-, 60	
	4822 101 10018	1 k Ω		
	4822 101 10023	2 k Ω		
	4822 101 10026	5 k Ω		
	4822 101 10021	10 k Ω		
	4822 101 10024	20 k Ω		
	4822 101 10027	50 k Ω		
	4822 101 10022	100 k Ω		
	4822 101 10064	200 k Ω		
	4822 101 10068	500 k Ω		
4822 101 10019	1 M Ω			
 Schraubbefestigung Lötflächenanschlüsse	4822 101 10043	500 Ω	-, 70	
	4822 101 10031	1 k Ω		-, 75
	4822 101 10033	10 k Ω		-, 75
	4822 101 10055	20 k Ω		-, 75
	4822 101 10042	50 k Ω		-, 75
	4822 101 10034	100 k Ω		-, 75
	4822 101 10039	200 k Ω		-, 75
	4822 101 10072	500 k Ω		-, 75
	4822 101 10032	1 M Ω		-, 75
	4822 101 10036	2 M Ω		-, 75

Schichtpotentiometer in Miniatur-Ausführung

Abb.	Bestell-Nr.	Wert	Belastung W	Regel- verlauf	ϕ in mm	Aus- führung *)	Netto-Preis DM
1	WE 418 07	1 kΩ	0,1	lin	9 x 12	a	2,80
2	4822 101 30029	2 kΩ	0,2	log	22	a	1,70
3	4822 100 10005	3 kΩ	0,1	lin	10 x 12	a	1,15
4	4822 100 90008	5 kΩ	0,05	log	11	a	6,50
5	4822 100 10025	5 kΩ	0,1	lin	9 x 12	a	1, --
6	4822 100 90009	10 kΩ	0,1	log	11	a	6,50
7	4822 101 90008	10 kΩ	0,2	log	24 x 30	b	4,50
8	4822 100 50001	10 kΩ	0,15	log	16	b	5,35
9	4822 100 50002	10 kΩ	0,1	log	11	b	4,75
10	4822 101 80005	20 kΩ	0,2	lin	22	a	1,70
11	4822 101 30034	20 kΩ	0,2	log	24	a	5,80
12	4822 101 80008	20 kΩ	0,2	log	24	a	3,25

*) Ausführung a: ohne Schalter

Ausführung b: mit 1-poligem Schalter (Rändelrad)

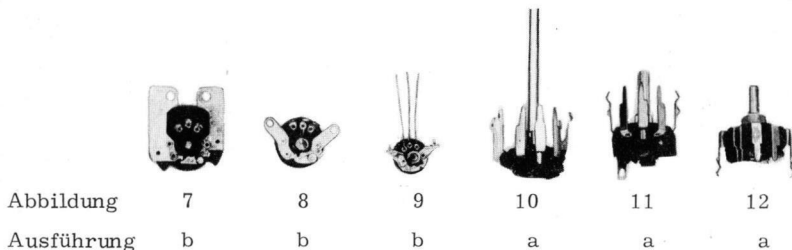
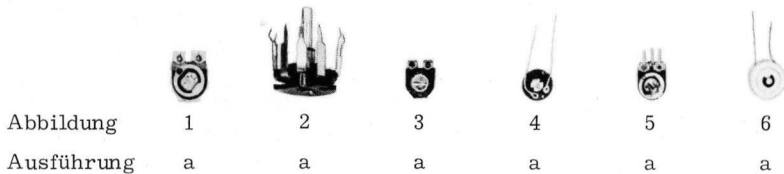

Sonstige Schichtpotentiometer

Tandem- und Balanceregler

Belastung: 0,2 Watt

Abb.	Bestell-Nr.	Wert	Regelverlauf	Gewinde-Achsen ϕ	Netto-Preis DM
1	4812 101 27013	50 k Ω	lin	7 x 5	1,70
2	4812 102 37003	70 k Ω / 70 k Ω	log/log	7 x 5	4,50
3	4812 101 27014	200 k Ω + 200 k Ω	lin	7 x 6	1,70
4	4812 102 37004	1 M Ω / 1 M Ω	log/log	7 x 5	4,50



1

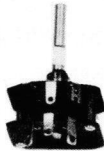

2



3

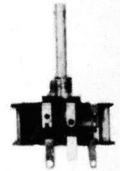

4

Doppelpotentiometer auf einer Achse

Belastung: 0,4 Watt

Abb.	Bestell-Nr.	Wert	Regelverlauf	Gewinde-Achsen ϕ	Netto-Preis DM
1	4822 102 30046	450 k Ω +50 k Ω 450 k Ω +50 k Ω	log log	9,5 x 8	3,15
2	4822 102 30035	800 k Ω +200 k Ω 800 k Ω +200 k Ω	log log	9,5 x 8	4,70
3	4812 102 37006	100k Ω +200k Ω +1M Ω 100k Ω +200k Ω +1M Ω	log log	10 x 6	6,50



1



2



3

PHILIPS Kondensatoren

PHILIPS KONDENSATOREN werden in der sich immer stärker durchsetzenden Abstufung der internationalen Normreihe geliefert.

Die internationale Normreihe E 6 sieht bei einer Toleranz von $\pm 20\%$ folgende Abstufung vor:

1,0 - 1,5 - 2,2 - 3,3 - 4,7 - 6,8 - 10.

Die aufeinanderfolgenden Kapazitäten, z. B. 4,7 nF und 6,8 nF, dürfen bei der angegebenen Toleranz von $\pm 20\%$ wie folgt streuen: Der Kondensator mit 4,7 nF von 3,8 nF bis 5,6 nF und der Kondensator 6,8 nF von 5,5 nF bis 8,1 nF. Es ist also trotz Einsparung von Kondensatortypen eine vernünftige Bereichsüberlappung gewährleistet.

Für die Normreihe E 12 mit einer Toleranz von $\pm 10\%$ gilt folgende Staffelung:

1,0 - 1,2 - 1,5 - 1,8 - 2,2 - 2,7 - 3,3 - 3,9 - 4,7 - 5,6
6,8 - 8,2 - 10.

Die Reihe E 12 wurde für Kondensatoren mit kleinen Kapazitätswerten, bei denen es auf eine fein unterteilte Abstufung ankommt, vorgesehen. Für größere Kapazitäten bietet sich die Reihe E 6 mit den entsprechend größeren Toleranzen an.

Die internationale Normreihe bedeutet Einsparung in der Lagerhaltung und Eingrenzung der Typenzahl durch Ausnutzung der Toleranz.

DEFINITION DES TK-WERTES ("TKC")

Ändert sich die Temperatur eines Kondensators, so ändert sich mit der Ausdehnung oder Zusammenziehung die Kapazität. Der Temperaturkoeffizient oder kurz TK-Wert gibt uns die prozentuale Kapazitätsänderung ΔC pro Grad Celsius Temperaturänderung an.

SPANNUNGSFESTIGKEIT

Alle angegebenen Spannungen geben die höchstzulässige Betriebs- oder Nennspannung an. Diese Angabe erfolgt als Gleichspannung.

Ist einer Gleichspannung eine Wechselspannung überlagert, so darf die auftretende Spitzenspannung die Nennspannung nicht überschreiten.

Keramische Kondensatoren

EIGENSCHAFTEN

Gruppe I	Kondensatoren für frequenzbestimmende Kreise mit linearer Temperaturabhängigkeit der Kapazität bei normaler Toleranz des Temperaturkoeffizienten. Hohe Kapazitätsstabilität Geringe Verluste, auch bei hohen Frequenzen Hoher Isolationswiderstand Enge Kapazitätstoleranz Keine Spannungsabhängigkeit
Gruppe II	Kondensatoren für Kopplung und Entkopplung mit nicht-linearer Abhängigkeit der Kapazität von Temperatur und Spannung. Hoher Isolationswiderstand Große Kapazitäten bei kleinen Abmessungen

AUSFÜHRUNGEN

Rohrkondensatoren Form RD	Rohrförmiges, keramisches Dielektrikum mit innen und außen eingebrannten Silberbelägen. Radiale Drahtanschlüsse, Außenanschluß ca. 3 mm eingerückt. Innenanschluß am Ende des Kondensators. TKC-Farbpunkt am Innenbelag-Anschluß
Miniatur-Scheibenkondensatoren Form Ep	Plattenskondensatoren aus Keramikmaterial mit Silberbelägen
Scheibenkondensatoren Form Sp	Scheibenförmiges, keramisches Dielektrikum mit beidseitig eingebrannten Silberbelägen. Runde Scheiben mit zwei ca. 60° gegeneinander versetzten radialen Drahtanschlüssen
Perlkondensatoren Form Pd	Kugelförmiges, keramisches Dielektrikum mit eingebrannten Silberbelägen in Schutzhülle

Preiswerte Sortimente finden Sie auf den Seiten 233 bis 245.

Keramische Kondensatoren

Rohrkondensatoren 500 V

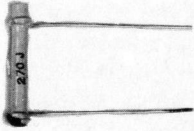

Gruppe I

Form Rd, Nennspannung 500 V

Grundfarbe: grau

Lieferform: Beutelabpackungen
zu 10 und 100 Stück

Kapazität pF	Bestell-Nr. 4822 ...	Toleranz	Abmessungen in mm d x l	Netto-Preis pro Beutel	
				mit 10 Stck. DM	mit 100 Stck. DM
1,5	120 10032	+ - 0,5 pF	3 x 10	2,20	13,70
2,2	120 10036		3 x 10		
3,3	120 10041		3 x 10		
3,9	120 10043		3 x 10		
4,7	120 10045		3 x 10		
5,6	120 10047	+ - 10 %	3 x 10		13,70
6,8	120 10049		3 x 10		
8,2	120 10052		3 x 12		
10	120 10054		3 x 12		
12	120 10056		3 x 12		
15	120 10058	3 x 12	2,20	13,70	
18	120 10061	3 x 10			
22	120 10063	3 x 10			
27	120 10065	3 x 12			
33	120 10067	3 x 12			
39	120 10069	3 x 12			
47	120 10072	3 x 12			
56	120 10074	3 x 14			
68	120 10076	3 x 16			
82	120 10078	3 x 12			
100	120 10081	+ - 10 %	3 x 14	2,20	12,50
120	120 10083		3 x 14		
150	120 10085		3 x 16		
180	120 10087	+ - 10 %	3 x 18	2,40	14,50
220	120 10089		3 x 20	2,50	14,50
270	120 10092		3 x 22	2,50	17,10
330	120 10094		3 x 26	2,50	17,10
390	120 10096		3 x 28	2,60	19,90
470	120 10098		3 x 36	2,60	19,90
560	120 10101		3 x 40	2,80	25,60
680	120 10103		4 x 40	3, --	25,60

Preiswerte Sortimente finden Sie auf den Seiten 233 bis 245.

Keramische Kondensatoren

Rohrkondensatoren 500 V

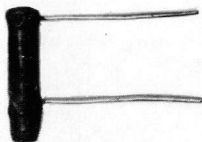

Gruppe II Form Rd, Nennspannung 500 V

Toleranz: + 50/ - 20 %

Grundfarbe: braun

Lieferform: Beutelabpackungen
zu 10 und 100 Stück

Kapazität pF	Bestell-Nr. 4822 ...	Abmessungen in mm d x l	Netto-Preis pro Beutel	
			mit 10 Stück DM	mit 100 Stück DM
820	120 10105	3 x 12	2,30	12,70
1000	120 10107			
1500	120 10112			
2200	120 10116			
3300	120 10121			
4700	120 10125	3 x 16	2,40	14,80
6800	120 10129	3 x 20	2,40	14,80
10000	120 10134	3 x 25	2,60	17,10
15000	120 10138	4 x 30	3,--	21,--
22000	120 10143	4 x 30	3,--	21,--

Preiswerte Sortimente finden Sie auf den Seiten 233 bis 245.

Keramische Kondensatoren

Miniatur-Scheibenkondensatoren 30V



Form Ep, Nennspannung 30 V

Abmessungen: Breite 5 mm, Höhe 4 mm, Stärke 2 mm

Lieferform: Beutelabpackungen
zu 10 und 100 Stück

Kapazität pF	Bestell-Nr. 4812 ...	Toleranz	Netto-Preis pro Beutel	
			mit 10 Stck. DM	mit 100 Stck. DM
Gruppe I				
1,8	120 17034	+ - 0,5 pF	3, --	17,85
2,2	120 17036			
2,7	120 17038			
3,3	120 17041			
3,9	120 17043			
4,7	120 17045			
5,6	120 17047			
6,8	120 17049			
8,2	120 17052	± 5 %	3, --	17,85
10	120 17054			
12	120 17056			
15	120 17058			
18	120 17061			
22	120 17063			
27	120 17065	+ - 2 %	3, --	17,85
33	120 17067			
39	120 17069			
47	120 17072			
56	120 17074			
68	120 17076			
82	120 17078			
100	120 17081			
120	120 17083			
150	120 17085			
Gruppe II				
1000	120 17107	+ 100 / - 20 %	4, --	19,25
2200	120 17116			19,25
4700	120 17125			19,25
10000	120 17134			22,80

Keramische Kondensatoren

Scheibenkondensatoren 500 V

Gruppe I Form Sp, Nennspannung 500 V

Grundfarbe: grau

Lieferform: Beutelabpackung zu 5 Stück

Kapazität pF	Bestell-Nummer 4812 ...	Toleranz	Abmessungen in mm ϕ	Netto-Preis pro Beutel DM
0,5	122 47019	+ - 0,5 pF	5	1,10
1,0	122 47027			1,10
1,2	122 47029			1,10
2,2	122 47036			1,50
2,7	122 47038			1,10
3,3	122 47041			1,10
4,7	122 47045			1,10
5,6	122 47047			1,10
6,8	122 47049			1,25
47	122 47072			+ - 5 %

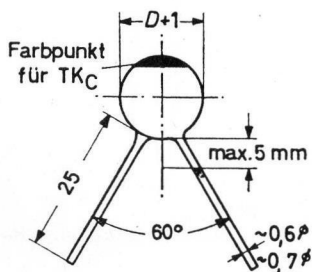

Preiswerte Sortimente finden Sie auf den Seiten 233 bis 245.

Keramische Kondensatoren

Perlkondensatoren 500 V

Gruppe II Form Pd, Nennspannung 500 V

Grundfarbe: braun

Lieferform: Beutelabpackung zu 5 Stück

Kapazität pF	Bestell-Nummer 4822...	Toleranz	Abmessungen in mm ϕ	Netto-Preis pro Beutel DM
150	120 20085	+ 20 % - 20 %	4	1,20
680	120 20103			
820	120 20105	+50 / -20%		
1000	120 20107			
1500	120 20112			
10000	120 20134			



Preiswerte Sortimente finden Sie auf den Seiten 233 bis 245.

Wickelkondensatoren

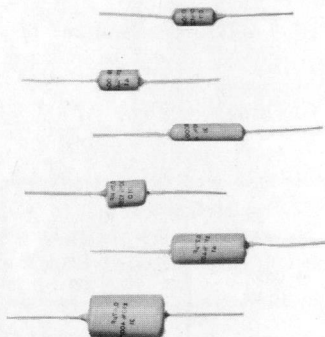

EIGENSCHAFTEN

Hohe Kapazitätsstabilität bei Temperaturänderungen

Geringe Verluste

Kapazitätstoleranzen von 2,5 % bis 20 %

Hoher Isolationswiderstand

Extrem hohe Durchschlagsfestigkeit

Unempfindlich gegen Feuchtigkeit durch Verwendung von Kunststoff

Praktisch induktionsfrei

AUSFÜHRUNGEN

Styroflexkondensatoren

Induktionsfreier Wickel mit Dielektrikum aus Kunststoff-Folie, verschweißt. Anschlußdrähte beiderseitig zentral herausgeführt

Miniatur-Polyesterkondensatoren

Mit Polyesterfolie als Dielektrikum versehene Kondensatoren für spezielle Anwendung in der Transistortechnik

Polyesterkondensatoren

Induktionsfreier Wickel mit Dielektrikum aus Polyesterfolie in Kunststoffumhüllung. Anschlußdrähte beiderseitig zentral herausgeführt.

Preiswerte Sortimente finden Sie auf den Seiten 233 bis 245.

Wickelkondensatoren

Styroflexkondensatoren 25 V



Toleranz $\pm 2,5\%$

Maximale Betriebstemperatur - 10° bis + 70° C

Verlustwinkel $\text{tg } \delta 3 \cdot 10^{-4}$ bei 10 kHz und 20° C

Lieferform: Beutelabpackungen
zu 5 und 100 Stück

Kapazität pF	Bestell-Nr. 4812...	Abmessungen in mm d x l	Netto-Preis pro Beutel	
			mit 5 Stck. DM	mit 100 Stck. DM
100	120 37081	1,9 x 6	4, --	50, --
120	120 37083	1,9 x 6	3, --	37, --
150	120 37085	2 x 6		
180	120 37087	2 x 6		
220	120 37089	2,1 x 6		
330	120 37094	2,2 x 6		
390	120 37096	2,2 x 6		
470	120 37098	2,4 x 6		
560	120 37101	2,4 x 6		
680	120 37103	2,8 x 6		
820	120 37105	2,8 x 6		
1000	120 37107	3,4 x 6	3,50	45, --
1200	120 37109	3,4 x 6		
1500	120 37112	3,8 x 6		
1800	120 37114	3,8 x 7		
2200	120 37116	4 x 7	4, --	50, --
2700	120 37118	4 x 7		
3300	120 37121	4,6 x 7		
3900	120 37123	4,6 x 7		
4700	120 37125	5,3 x 7		
5600	120 37127	6 x 7	4,50	55, --

Wickelkondensatoren

Styroflexkondensatoren 63 V

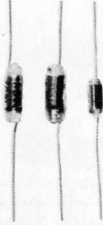

Toleranz \pm 2,5 %

Maximale Betriebstemperatur - 10° bis + 70° C

Verlustwinkel $\text{tg } \delta \cdot 10^{-4}$ bei 10 kHz und 20° C

Lieferform: Beutelabpackungen
zu 5 und 100 Stück

Kapazität pF	Bestell-Nr. 4812...	Abmessungen in mm d x l	Netto-Preis pro Beutel	
			mit 5 Stck. DM	mit 100 Stck. DM
100	120 37381	2,7 x 7	2, --	25, --
120	120 37383	2,7 x 7		
150	120 37385	2,7 x 7		
180	120 37387	2,7 x 7		
220	120 37389	2,7 x 7		
270	120 37392	2,7 x 7		
330	120 37394	2,7 x 7		
390	120 37396	2,7 x 7		
470	120 37398	2,8 x 7		
560	120 37401	2,8 x 7		
680	120 37403	2,9 x 7		
820	120 37405	2,9 x 7		
1000	120 37407	3,3 x 10		
1200	120 37409	3,3 x 10	2,50	30, --
1500	120 37412	3,6 x 10		
1800	120 37414	3,6 x 10		
2200	120 37416	4,2 x 10		
2700	120 37418	4,2 x 10		33, --
3300	120 37421	5,2 x 10		
3900	120 37423	5,2 x 10		
4700	120 37425	5,6 x 10		
5600	120 37427	6,2 x 10	3, --	40, --
6800	120 37429	6,4 x 10		
8200	120 37432	6,4 x 15	3,50	44, --
10000	120 37434	6,8 x 15		

Wickelkondensatoren

Styroflexkondensatoren 125 V

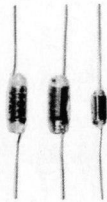

Toleranz $\pm 5\%$

Maximale Betriebstemperatur - 10° bis + 70° C

Verlustwinkel $\text{tg } \delta 3 \cdot 10^{-4}$ bei 10 kHz und 20° C

Lieferform: Beutelabpackungen
zu 5 und 100 Stück

Kapazität pF	Bestell-Nr. 4812...	Abmessungen in mm d x l	Netto-Preis pro Beutel	
			mit 5 Stck. DM	mit 100 Stck. DM
100	120 37681	3 x 7		
120	120 37683	3 x 7		
150	120 37685	3 x 7		
180	120 37687	3 x 7		
220	120 37689	3 x 7		
270	120 37692	3 x 7		
330	120 37694	3,2 x 7		
390	120 37696	3,2 x 7		
470	120 37698	3,6 x 7	2, --	23, --
560	120 37701	4,2 x 7		
680	120 37703	4,7 x 10		
820	120 37705	4,7 x 10		
1000	120 37707	5 x 10		
1200	120 37709	5 x 10		
1500	120 37712	5,5 x 10		26, --
1800	120 37714	5,5 x 10		
2200	120 37716	6,3 x 10		
2700	120 37718	6,3 x 10		
3300	120 37721	7,1 x 10		
3900	120 37723	7,1 x 10	2,50	35, --
4700	120 37725	7,1 x 10		
5600	120 37727	9 x 10		
6800	120 37729	7,2 x 30	3, --	37, --
8200	120 37732	7,2 x 30		

Wickelkondensatoren Styroflexkondensatoren 630V

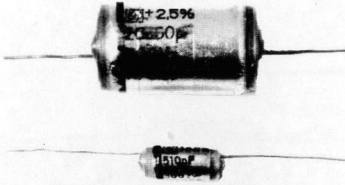

Toleranz $\pm 2,5\%$

Maximale Betriebstemperatur - 40° bis + 85° C

Verlustwinkel $\operatorname{tg} \delta 3 \cdot 10^{-4}$ bei 10 kHz und 20° C

Lieferform: Beutelabpackungen
zu 5 und 100 Stück

Kapazität pF	Bestell-Nr. 4822...	Abmessungen in mm d x l	Netto-Preis pro Beutel	
			mit 5 Stck. DM	mit 100 Stck. DM
5	120 33046	5 x 10		
10	120 33054	5 x 10		
15	120 33058	5 x 10		
18	120 33061	5 x 10		
20	120 33062	5 x 10		
36	120 33068	5 x 10		
51	120 33073	5 x 10		
100	120 33081	5,4 x 15		
120	120 33083	5,4 x 15		
150	120 33085	5,4 x 15		
160	120 33086	5,7 x 15		
180	120 33087	5,7 x 15		
200	120 33088	6 x 15	1,75	25, --
220	120 33089	6 x 15		
240	120 33091	6 x 15		
270	120 33092	6,2 x 15		
330	120 33094	6,4 x 15		
390	120 33096	6,8 x 15		
430	120 33097	6,8 x 15		
470	120 33098	6,8 x 15		
510	120 33099	7 x 15		
560	120 33101	7 x 15		
620	120 33102	7,4 x 15		
680	120 33103	7,4 x 15		
820	120 33105	6,6 x 20		
1000	120 33107	7 x 20		
1500	120 33112	7,7 x 20		
2200	120 33116	8,1 x 20	2, --	30, --
2400	120 33117	8,8 x 20		
2700	120 33118	9,5 x 20		
3300	120 33121	9,5 x 20	2,25	33, --
4700	120 33125	12,2 x 20		
6800	120 33129	10,5 x 30	2,50	42, --
10000	120 33134	12,7 x 30	3, --	44, --

Preiswerte Sortimente finden Sie auf den Seiten 233 bis 245.

Wickelkondensatoren

Miniatur-Polyesterkondensatoren

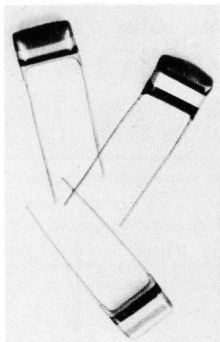

Toleranz $\pm 20\%$

Nennspannung 250 V bei 85° C

Verlustfaktor $\text{tg } \delta \leq 7,5 \cdot 10^{-3}$ bei 1 kHz

Temperaturbereich - 40° bis + 85° C

Lieferform: Beutelabpackung zu 5 Stück

Kapazität nF	Bestell-Nummer 4812...	Abmessungen a x b x c	Netto-Preis pro Beutel DM
10	120 47134	12,5 x 11 x 4	2, --
15	120 47138	12,5 x 11 x 4	
22	120 47143	12,5 x 11 x 4	
33	120 47147	12,5 x 11 x 4	2,50
47	120 47152	12,5 x 11 x 4	
68	120 47156	12,5 x 12 x 5	
100	120 47161	12,5 x 13 x 6	
150	120 47165	17,5 x 13 x 6,5	3, --
220	120 47169	17,5 x 14 x 7,5	

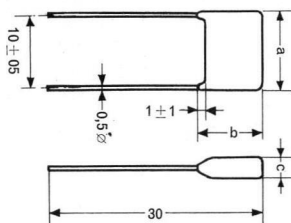

Wickelkondensatoren

Polyesterkondensatoren 160V



Toleranz $\pm 10\%$

Maximale Betriebstemperatur - 40° bis + 100° C

Verlustwinkel $\text{tg } \delta \cdot 10^{-3}$ bei 1 kHz und 25° C

Lieferform: Beutelabpackung zu 5 Stück

Kapazität nF	Bestell-Nummer 4812...	Abmessungen in mm d x l	Netto-Preis pro Beutel DM
10	120 47734	7,5 x 18	1,50
12	120 47736	7,5 x 18	
15	120 47738	7,5 x 18	
18	120 47741	7,5 x 18	1,75
22	120 47743	7,5 x 18	
27	120 47745	7,5 x 18	
33	120 47747	7,5 x 18	
39	120 47749	7,5 x 18	
47	120 47752	8 x 18	
56	120 47754	8,5 x 18	2,--
68	120 47756	9 x 18	
82	120 47758	10 x 18	
100	120 47761	10,5 x 18	
120	120 47763	11,5 x 18	2,50
150	120 47765	12 x 18	
180	120 47767	10 x 32	3,--
220	120 47769	10 x 32	
270	120 47772	11 x 32	
330	120 47774	12 x 32	3,50
390	120 47776	13 x 32	3,75
470	120 47778	14 x 32	4,--
560	120 47781	15 x 32	4,75
680	120 47783	16 x 32	6,--
820	120 47785	17,5 x 32	6,75
1000	120 47787	18,5 x 32	7,25

Wickelkondensatoren

Polyesterkondensatoren 400 V

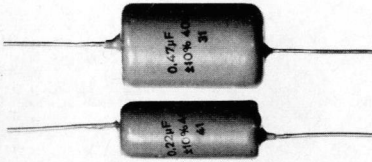

Toleranz $\pm 10\%$

Maximale Betriebstemperatur - 40° bis + 100° C

Verlustwinkel $\text{tg } \delta 6 \cdot 10^{-3}$ bei 1 kHz und 25° C

Lieferform: Beutelabpackung zu 5 Stück

Kapazität nF	Bestell-Nummer 4822...	Abmessungen in mm d x l	Netto-Preis pro Beutel DM
1	120 40107	7,5 x 18	1,50
1,2	120 40109	7,5 x 18	
1,5	120 40112	7,5 x 18	
1,8	120 40114	7,5 x 18	
2,2	120 40116	7,5 x 18	
2,7	120 40118	7,5 x 18	
3,3	120 40121	7,5 x 18	
3,9	120 40123	7,5 x 18	
4,7	120 40125	7,5 x 18	
5,6	120 40127	7,5 x 18	
6,8	120 40129	8,5 x 18	
8,2	120 40132	7,5 x 18	
10	120 40134	7,5 x 18	
12	120 40136	7,5 x 18	
15	120 40138	7,5 x 18	
18	120 40141	8 x 18	1,90
22	120 40143	8,5 x 18	
27	120 40145	9,5 x 18	2,--
33	120 40147	10 x 18	
39	120 40149	10,5 x 18	
47	120 40152	11,5 x 18	
56	120 40154	9 x 32	
68	120 40156	9,5 x 32	
82	120 40158	10 x 32	2,75
100	120 40161	11 x 32	
120	120 40163	11,5 x 32	3,--
150	120 40165	12,5 x 32	
180	120 40167	13,5 x 32	4,--
220	120 40169	14,5 x 32	
270	120 40172	15,5 x 32	4,75
330	120 40174	17 x 32	
390	120 40176	18,5 x 32	
470	120 40178	19,5 x 32	5,75
			7,25

Preiswerte Sortimente finden Sie auf den Seiten 233 bis 245.

Wickelkondensatoren

Papierkondensatoren 1000 V

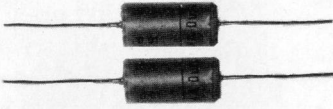

Maximale Betriebstemperatur - 55°C bis + 100°C

Verlustwinkel $\operatorname{tg} \delta$ 6 - 8 · 10⁻³ bei 1 kHz und 20°C

Lieferform: Beutelabpackung zu 5 Stück

Kapazität nF	Bestell-Nummer 4822...	Toleranz	Abmessungen in mm d x l	Netto-Preis pro Beutel DM
1	120 50107	+ - 20 %	7 x 18,5	3, --
1,5	120 50112		8 x 18,5	
2,2	120 50116		9 x 18,5	
3,3	120 50121		9 x 21,5	
4,7	120 50125		9 x 21,5	
6,8	120 50129		10 x 21,5	
10	120 50134	+ - 10 %	11 x 24,5	3,50
15	120 50138		12 x 24,5	3,50
22	120 50143		14 x 26,5	4, --
33	120 50147		15 x 28,5	4,50
47	120 50152		16 x 31,5	4,75
68	120 50156		17 x 37,5	5,25
100	120 50161		19 x 37,5	6,75

Preiswerte Sortimente finden Sie auf den Seiten 233 bis 245.

Elektrolytkondensatoren

Niedervolt

Lieferform: Beutelabpackungen zu 3, 5 und 100 Stück
Abpackungen ohne Preisangabe (-) sind nicht lieferbar.

Bestell-Nr.	Kapazität μF	Betriebs- spannung V	Abmessungen in mm d x l	Netto - Preis pro Beutel mit		
				3 Stck. DM	5 Stck. DM	100 Stck. DM
4812 124 27162	100	3	6,4 x 18	--	4,--	34,20
4822 124 20067	250		8,0 x 18	--	4,50	38,--
4822 124 20049	5	6	3,2 x 10	--	4,75	39,90
4822 124 20047	25		4,5 x 10	--	4,--	39,--
4822 124 20048	50		5,8 x 10	--	4,--	39,--
4812 124 27203	500		12,5 x 24	--	5,25	39,--
4822 124 20344	2	15	3,2 x 10	--	5,25	39,--
4822 124 20077	10		4,5 x 10	--	4,--	34,20
4812 124 27125	25		5,8 x 10	--	4,--	34,20
4822 124 20078	100		8,0 x 18	--	4,--	33,25
4822 124 20082	250		12,5 x 24	--	5,25	39,--
4812 124 27205	500		15,0 x 30	--	6,25	57,--
4812 124 27225	1000		18,0 x 30	--	9,50	74,10
4822 124 20085	1	35	3,2 x 10	--	4,75	39,90
4812 124 27087	5		5,8 x 10	--	4,--	34,20
4812 124 27107	10		6,4 x 18	--	4,--	34,20
4822 124 20097	25		8,0 x 18	--	4,--	32,30
4822 124 20022	50		10,0 x 24	--	4,75	33,25
4812 124 27167	100		12,5 x 24	--	5,25	39,--
4822 124 20182	250		15,0 x 30	--	6,25	58,--
4812 124 27207	500			21,0 x 50	5,70	--
4812 124 27028	0,5	70	3,2 x 10	--	4,75	40,--
4812 124 27048	1		4,5 x 10	--	4,--	34,20
4812 124 27058	2		5,8 x 10	--	4,--	34,20
4812 124 27088	5		6,4 x 18	--	4,--	32,30
4812 124 27108	10		8,0 x 18	--	4,--	32,30
4812 124 27128	25		10,0 x 24	--	4,75	33,25
4812 124 27148	50		12,5 x 30	--	5,75	39,--
4812 124 27168	100		15,0 x 30	--	6,25	58,--
4812 124 27188	250			21,0 x 50	6,30	--



Preiswerte Sortimente finden Sie auf den Seiten 233 bis 245.

Elektrolytkondensatoren

Hochvolt

Lieferform: Beutelabpackungen zu 1, 3 und 100 Stück
Abpackungen ohne Preisangabe (-) sind nicht lieferbar.

Bestell-Nr.	Kapazität μF	Betriebs- spannung V	Ausf. *)	Abmessungen in mm d x l	Netto - Preis pro Beutel mit		
					1 Stck. DM	3 Stck. DM	100 Stck. DM
4812 124 27545	1	350	a	10 x 18	--	2,85	45,60
4822 124 20066	8			12,5 x 30	--	3,75	57,--
4812 124 27615	16			15 x 30	--	4,95	76,--
4812 124 27625	32			18 x 50	--	7,50	133,--
4822 124 60005	25+25	350	b	30 x 80	4,60	--	233,--
4822 124 70028	25+25		a	25 x 52	4,60	--	233,--
4812 124 67002	50+50		b	25 x 80	4,60	--	233,--
4822 124 60008	50+50	450	b	30 x 80	7,50	--	490,--
4822 124 30019	50+50		c	35 x 80	7,50	--	490,--
4822 124 30018	50+50+50	350	c	35 x 80	7,50	--	490,--
4812 124 67003	100+50		b	30 x 80	6,--	--	285,--
4812 124 67004	100+100		b	35 x 80	6,85	--	332,50
4822 124 30014	100+100+50	300	c	35 x 80	8,55	--	570,--
4822 124 70083	200+100+ 50 + 25	300	d	35 x 80	12,50	--	840,--

*) Ausführung: a = freitragend
b = Schraubbefestigung

c = Schränklappenbefestigung
d = Schellenbefestigung

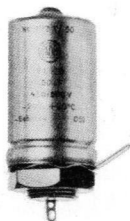
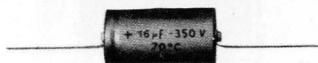

Preiswerte Sortimente finden Sie auf den Seiten 233 bis 245.

Elektrolytkondensatoren

Befestigungsmaterial

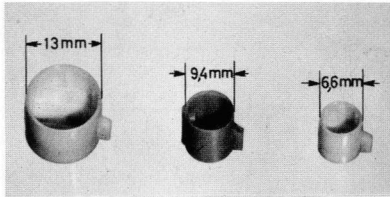

Artikel	Bestell-Nr.	Netto-Preis pro Beutel mit 10 Stück DM
---------	-------------	---

Sockel für ge-
druckte Schal-
tung

13 mm	4812 462 77009	-, 80
9,4 mm	4822 462 70278	-, 80
6,6 mm	4822 462 70232	1, --

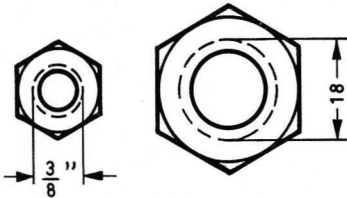

Mutter 3/8"	4822 506 50051	1, 50
M18	4822 505 10227	1, --

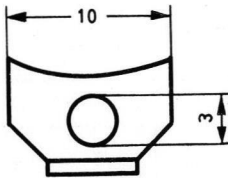

Montagebügel	4822 401 10275	-, 80
--------------	----------------	-------

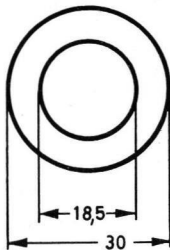

Isolierscheibe	4812 532 57011	-, 50
----------------	----------------	-------

Lieferform: Beutelabpackung zu 10 Stück

Drehkondensatoren

Regelbare Kondensatoren für frequenzbestimmende HF-Kreise

Zweifach-Drehkondensator

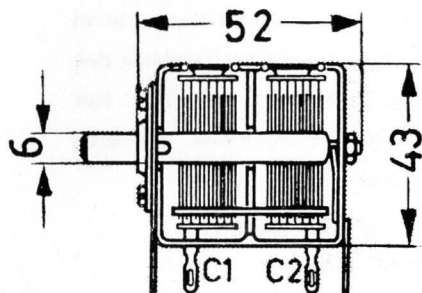

Antrieb direkt auf die Achse

$C_1 = 11 - 500 \text{ pF}$

$C_2 = 11 - 500 \text{ pF}$

Bestell-Nummer: 4822 125 20072

Netto-Preis : DM 9,50

Zweifach-Drehkondensator

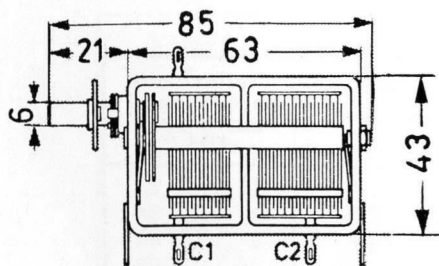

Antrieb mit Untersetzungsgetriebe

$C_1 = 2,7 - 489 \text{ pF}$

$C_2 = 3,25 - 511 \text{ pF}$

Bestell-Nummer: 4822 125 20074

Netto-Preis : DM 11,40

Zweifach-Drehkondensator

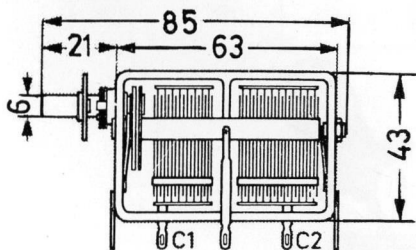

Antrieb mit Untersetzungsgetriebe

$C_1 = 2,7 - 489 \text{ pF}$

$C_2 = 2,1 - 160 \text{ pF}$

Bestell-Nummer: 4822 125 20073

Netto-Preis : DM 11,40

Trimmerkondensatoren

Lufttrimmer

Einstellbare Kleinkondensatoren für frequenzbestimmende HF-Kreise.

Lufttrimmer Stator und Rotor bestehen je nach Kapazität aus einem oder mehreren Aluminiumringen, die bei Drehung des Rotors in axialer Richtung ineinandergreifen und mit dem Luft-Dielektrikum die Kapazität bilden. Abgleich mit Sechskantschlüssel 6 mm.

Nennspannung 75 V

TKC: 0 bis $150 \cdot 10^{-6} / ^\circ\text{C}$

Lieferform Beutelabpackung zu 5 Stück

Kapazität pF	Bestell-Nummer	Abmessungen in mm d x l	Netto-Preis pro Beutel mit 5 Stück DM
3 30	4822 125 60036	12 x 35	3,--
3,5 60	4822 125 60038	12 x 50	4,75

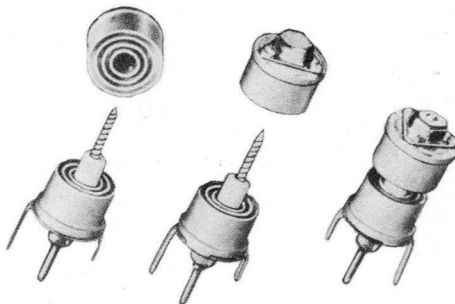

Preiswerte Sortimente finden Sie auf den Seiten 233 bis 245.

Trimmerkondensatoren

Drahttrimmer

Drahttrimmer Rohrförmiges, keramisches Dielektrikum mit innen aufgedampftem Silberbelag als Stator und eingelötetem Drahtanschluß.

Als Außenbelag (Rotor) dient eine aneinandergelötete Drahtwicklung, deren Ende mit dem Anschlußdraht verlötet ist. Durch Verkleinern der Drahtwicklung wird die Kapazität eingestellt.

Nennspannung 500 V

Isolationswiderstand 50 000 M Ω bei 250 V

TKC 0 bis $-800 \cdot 10^{-6}/^{\circ}\text{C}$

Lieferform Beutelabpackung zu 5 Stück

Kapazität pF	Bestell-Nummer	Abmessungen in mm d x l	Netto-Preis pro Beutel mit 5 Stück DM
6 ... 1	4822 125 60001	2 x 16	1,50
12,5 ... 1,5	4822 125 60002	2 x 16	
25 ... 2	4822 125 60003	2 x 22	
50 ... 2,5	4822 125 60005	3 x 25	
100 ... 25	4822 125 60007	3 x 25	
200 ... 50	4822 125 60008	3 x 28	
300 ... 60	4822 125 60009	3 x 28	
400 ... 70	4822 125 60011	3 x 34	
575 ... 70	4822 125 60012	3 x 45	

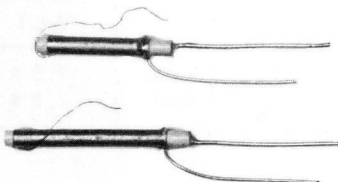

Preiswerte Sortimente finden Sie auf den Seiten 233 bis 245.

Trimmerkondensatoren

Rohrtrimmer

Rohrtrimmer



Als Stator dient eine Messinghülse, die auf ein Keramikröhrchen aufgezogen ist. Der Rotor besteht aus einer Spindel, die durch die zusammengedrückte und geschlitzte Montagekappe gehalten wird.

Lötflächenanschlüsse an Stator und Rotor.

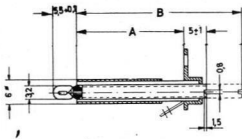

Betriebsspannung 400 V

Isolationswiderstand 10 000 MΩ

TKC 150 bis $300 \cdot 10^{-6}/^{\circ}\text{C}$

Lieferform Beutelabpackung zu 5 Stück

Kapazität pF	Bestell-Nummer	Abmessungen		Netto-Preis pro Beutel mit 5 Stück DM
		A mm	B mm	
0,7 ... 3	4822 125 60035	5,5	13,5	2, --
0,8 ... 6	4822 125 60037	8,5	16,5	2,50
0,9 ... 9	4812 125 67001	11,5	19,5	3, --
1,5 ... 12	4822 125 60033	14,5	22,5	3, --

Rohrtrimmer



für gedruckte Verdrahtung.

Invar-Keramik-Rohrtrimmer mit neg. TKC

Einstellgenauigkeit 0,05 pF

Prüfspannung 1000 V

Temperaturkoeffizient -300 bis $-400 \cdot 10^{-6}$ pF/pF^{°C}

Lieferform Beutelabpackung zu 5 Stück

Kapazität pF	Bestell-Nummer	Abmessungen in mm d x l	Netto-Preis pro Beutel mit 5 Stück DM
3,5 ... 20	4822 125 50012	7,8 x 34	3,75

Preiswerte Sortimente finden Sie auf den Seiten 233 bis 245

Ferroceptoren



Bestell-Nr. 4822 ...	Frequenzbereich		Induktivität μH	Länge mm	Schaltbild	Netto-Preis DM
	kHz	m				
158 60151	S1, S2: 1622-508	S1, S2: 185 - 590	S1, S2: 250	140	a	4,50
158 60153	S1: 1622-518 S2: 385 -150	S1: 185 - 580 S2: 780 -2000	S1: 214 S2: 2090	140	b	4,50
158 60154	S1, S2: 385 -150	S1, S2: 780 -2000	S1, S2: 2470	140	b	4,50
158 60155	S1, S2: 1622-508 parallel S2: 385 -150	S1, S2: 185 - 590 parallel S2: 780 -2000	S1, S2: 215 parallel S2: 2250	200	c	4,50

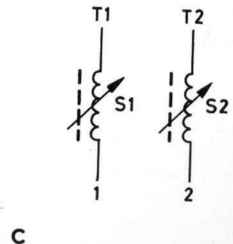
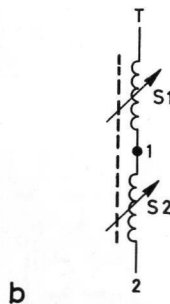
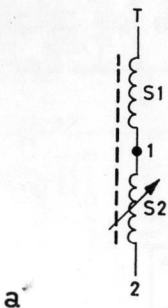

Vorkreisspulen

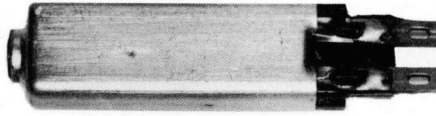

Bestell-Nr.	Frequenzbereich		Induktivität		C 1 pF	C 2 pF	Abb.	Netto- Preis DM
	kHz	m	S1 μ H	S2				
4822 156 40279	18750-6000	16- 50	1,25	10	30	-	a	2,60
4822 156 40284	12500-5770	24- 52	2,8	25	60	390	a	2,60
4822 156 40285	10000-3330	30- 90	4,7	50	60	150	a	2,60
4822 156 40289	5000-1600	60- 187	20	200	60	150	a	2,60
4822 156 40282	1622- 508	185- 590	200	3000	60	150	b	2,85
4822 156 10204	385- 150	780-2000	2400	10000	-	-	c	2,85

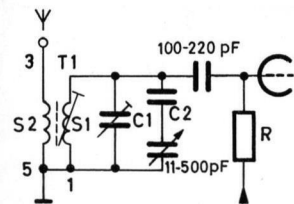

a

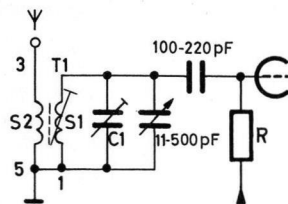

b

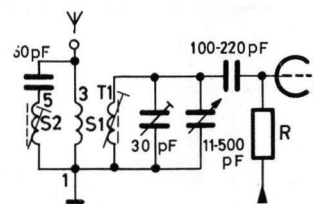

c

Anschlüsse

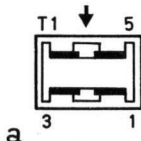

a

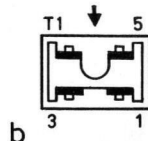

b

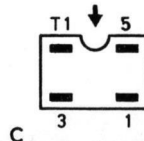

c

Oszillatorspulen

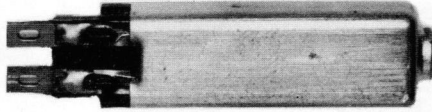

Bestell-Nr.	Frequenzbereich		Induktivität			C 1 pF	C 2 pF	Abb.	Netto- Preis DM
	kHz	m	S1	μ H	S2				
4822 156 10216	18750-6000	16- 50	1,3	8,5	82	30	a'	2,60	
4822 156 40269	12500-5770	24- 52	3,1	-	560	60	b	2,60	
4822 156 10197	6383-5769	47- 52	1,15	10	-	-	c	2,60	
4822 156 10218	5000-1600	60- 187	16	-	30	1500	d(x)	2,60	
4822 156 40268	1622- 508	185- 590	108	-	30	430	d(x)	2,60	
4822 156 40267	1622- 508	185- 590	108	-	30	430	d(y)	2,60	
4822 156 40273	385- 150	780-2000	645	-	-	-	e	2,60	

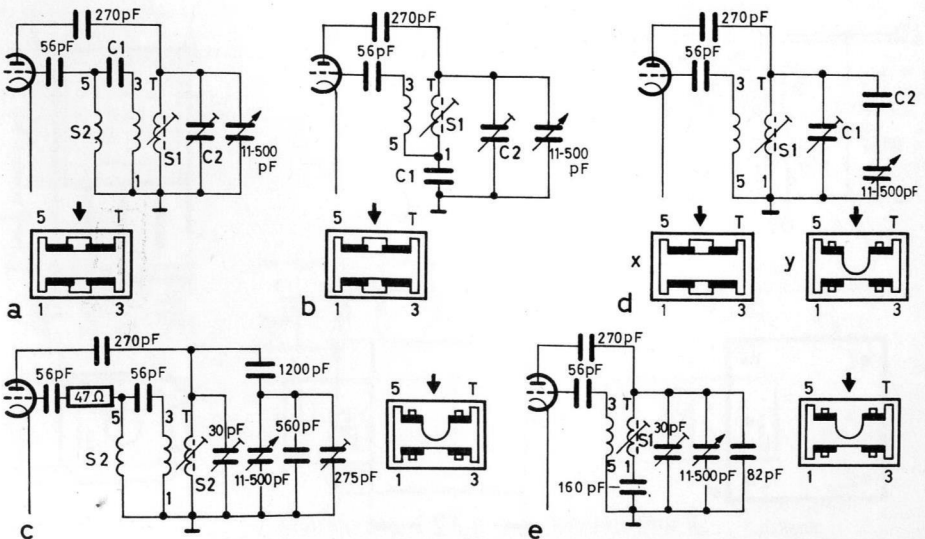

AM-ZF-Filter in Miniaturausführung für Transistorgeräte

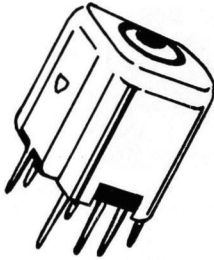

Diese Miniatur-Bandfilter können ohne mechanischen Aufwand in die Schaltung eingelötet werden.

Das Filter 4822 153 10004 ist sekundärseitig hochohmiger ausgelegt und zur Verwendung vorwiegend als letztes ZF - Filter in Diodenschaltungen vorgesehen.

Nennfrequenz kHz	Abstimmbereich kHz	Kreisgüte Q	Bandbreiteneinstellung	Bestell-Nr. 4822 ...	Netto-Preis DM
452	446 - 464	130	fest	153 10003	3,15
452	446 - 464	130	fest	153 10004	3,15

Schaltung

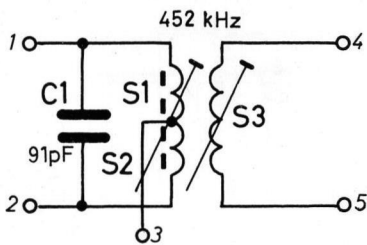

- 3 = Kollektor
- 2 = minus
- 4 = Basis bzw. Diode
- 5 = Masse (+)

Maßskizzen

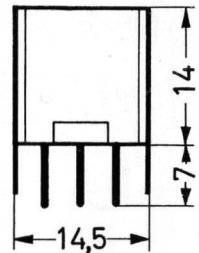

Anschlüsse

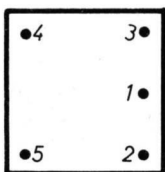

Chassisdurchbruch

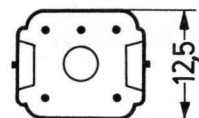
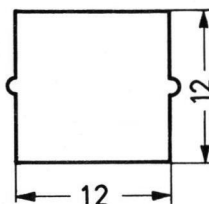

FM-ZF-Mikro-Bandfilter

für röhrenbestückte Geräte

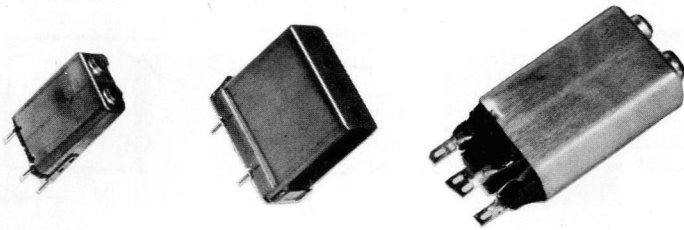

Nennfrequenz MHz	Abstimm- bereich kHz	Bandbreiten- einstellung	Aus- führung	Bestell-Nr.	Netto-Preis DM
10,7	± 500	fest	1*)	4822 153 60044	4,50
10,7	± 500	fest	2*)	4822 210 20095	9,50
10,7	± 800	fest	3	4822 153 60054	2,85
10,7	± 800	fest	4	4822 153 60055	3,15
10,7	± 800	fest	5	4822 153 60057	3,75
Befestigungsbügel				4822 492 60809	-,30
Befestigungsfeder				4822 492 60417	-,15

*) Ausführungen für gedruckte Schaltungen

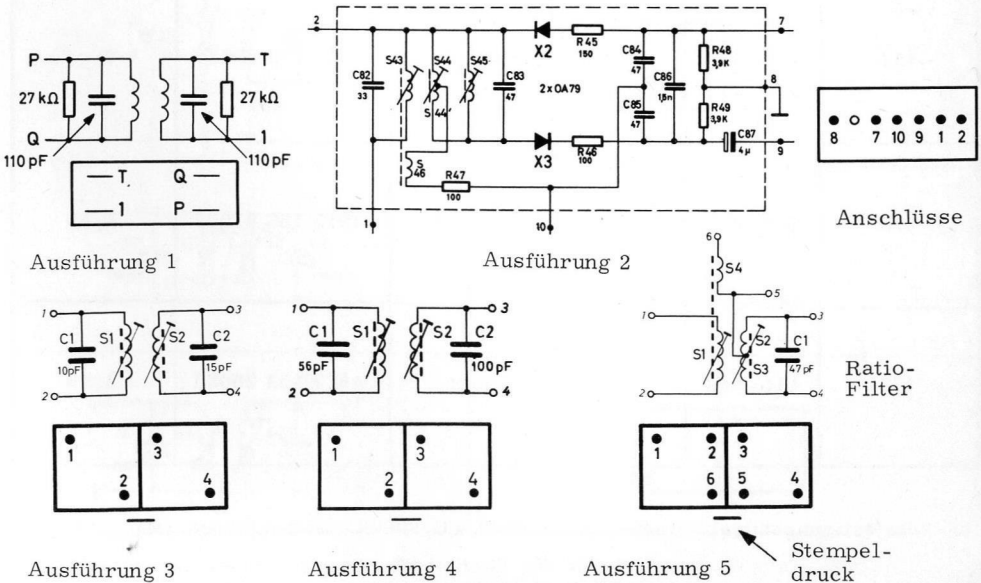

AM-ZF-Mikro-Bandfilter für röhrenbestückte Geräte

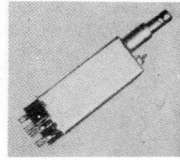
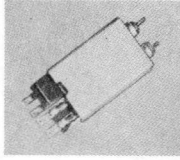

Nennfrequenz kHz	Abstimm- bereich kHz	Kreisgüte Q	Bandbreiten- einstellung	Bestell-Nr.	Netto-Preis DM
452	446 - 464	140	fest	4822 153 20066	3,75
452	446 - 464	140	fest	4822 153 20067	3,75
452	446 - 464	140	umschaltbar	4822 153 20085	4, --
452	446 - 464	140	regelbar	4812 153 27005	8,55
470	464 - 483	140	fest	4822 153 20086	3,75

Befestigungsbügel Bestell-Nr.: 4822 492 60809 Netto-Preis: DM -,30

AM-ZF-Mikro-Bandfilter für röhrenbestückte Geräte

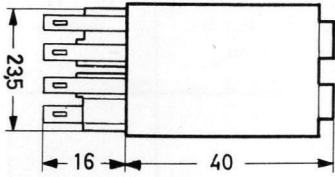

Maßskizzen

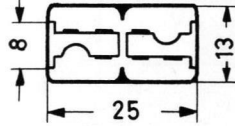

Chassisdurchbruch

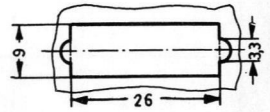

Schaltung	Anschlüsse

Stempelaufdruck

Netztransformatoren

Bestell-Nr. 4822 ...	Primär- spannung V	Sekundär- spannung V	Sekundär- strom A	Abmessungen l x b x h mm	Netto-Preis DM
146 30201	90 110 127 145 200 220 245	2 x 277 4 + 1 6,3	0,09 1,0 3,5	90 x 108 x 28	35, --
146 40119	90 110 125 145 155 172 200 220 245	2 x 280 4 + 1 1,15+2 +2+1,15 4 + 2,3	0,09 1,1 3,5 1,1	80 x 96 x 32	38, --
146 30197	90 110 125 145 200 220 245	2 x 290 4 + 1 1,15+2 +2+1,15	0,11 2,0 5,0	90 x 108 x 36	35,20

Netztransformatoren

4822 146 30201

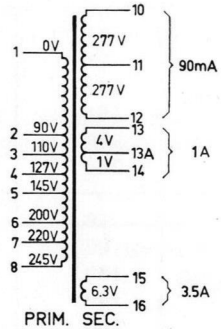
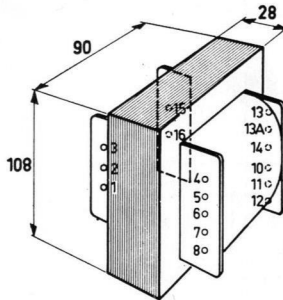

4822 146 40119

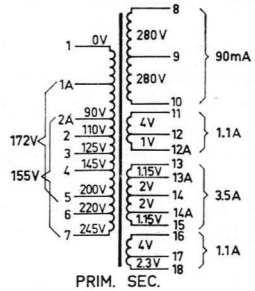
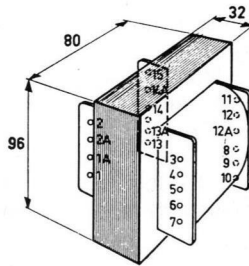

4822 146 30197

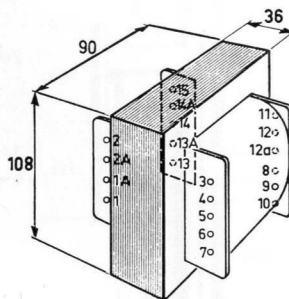

16, 17, 18 Drahtanschlüsse

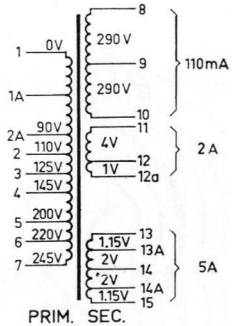

Netztransformatoren

Bestell-Nr. 4822 ...	Primär- spannung V	Sekundär- spannung V	Sekundär- strom A	Abmessungen l x b x h mm	Netto-Preis DM
146 20209	34 93 127 161 220 254	6,3 240	2,55 0,066	51 x 32 x 69	25, --
146 20207	20 100 120 140 220 240	6,3 280	4,5 0,145	64 x 42 x 89	31,40

Diese Netztransformatoren sind mit einem Schnittbandkern ausgerüstet.

Die Anwendung von Schnittbandkernen ermöglicht durch bessere Materialausnutzung sehr geringe Abmessungen und infolge höherer Induktion eine erhebliche Verringerung der Windungszahlen bei gleichzeitig niedrigerem Leerlaufstrom. Moderne Wickeltechnik und Tränkverfahren garantieren hohe Überschlagfestigkeit und Feuchtigkeitsschutz.

Der Schnittbandkern wird durch ein Stahlband, welches gleichzeitig auch die Montagewinkel führt, zusammengepreßt und gehalten.

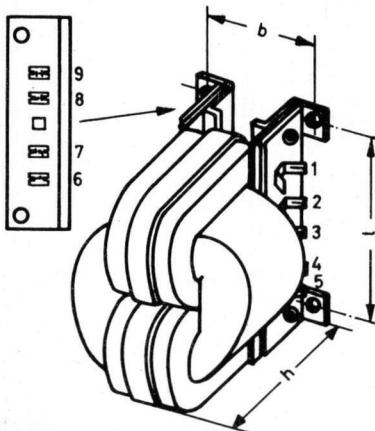

4822 146 20209

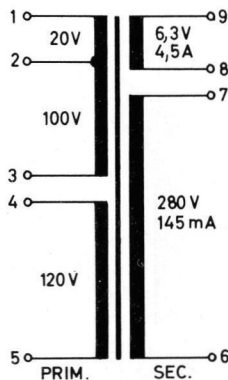

4822 146 20207

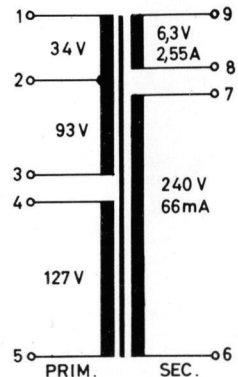

NF-Trenntransformatoren

Die PHILIPS Ton-Trenntransformatoren dienen zur galvanischen Trennung und brummfreien Ankopplung von Kopfhörern, Plattenspielern, Tonbandgeräten etc. an Rundfunk- oder Fernsehgeräte, deren Chassis direkt mit dem Netz verbunden ist.

Moderne Wickeltechnik und hochwertige Kernbleche ergeben ausgezeichneten Frequenzgang und verlustarme Übertragung bei günstigen mechanischen Abmessungen.

Bestell-Nr. 4822 ...	Anschlußwert		Frequenzbereich Hz	Abb.	Netto-Preis DM
	1 - 2 Ω	3 - 4 Ω			
142 50002	8000	8000	50 - 15000	1	7,80
140 50091	800	5	100 - 8000	2	8,50



Abb. 1



Abb. 2

NF-Ausgangstransformatoren

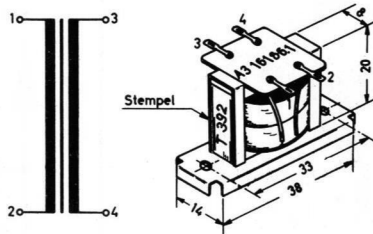
Bestell-Nr.	Ausgangsleistung W	Impedanz primär sekundär		I _a maximal mA	Frequenzbereich Hz	Netto-Preis DM
		kΩ	Ω			
4812 140 47006	2,5	2,4	5	50	80 - 16000	17,10
4822 140 40077	3	7	5	45	50 - 16000	11,40
4812 140 47005	10	0,8 2,5 3 5 7	5 10 15	60 bei 7 kΩ 70 bei 3 kΩ 100 bei 2,5 kΩ	30 - 16000	15,20

NF-Ausgangstransformatoren

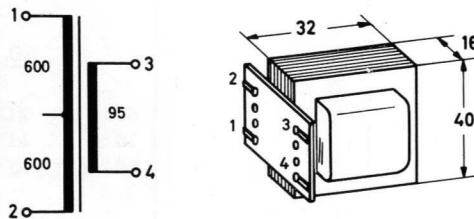
Schaltung

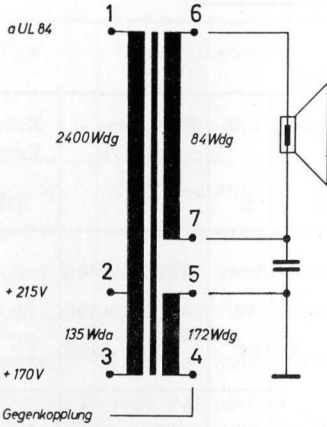

Anschlüsse und Maße

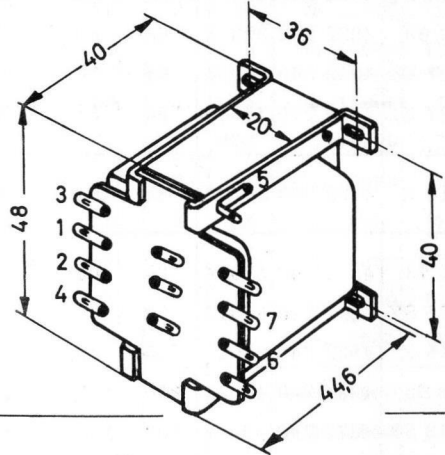
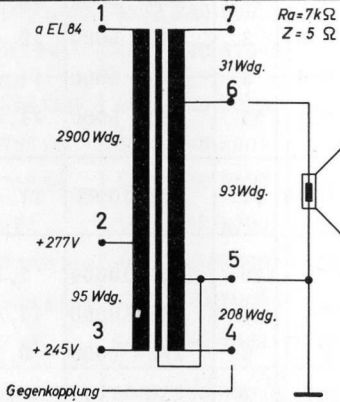
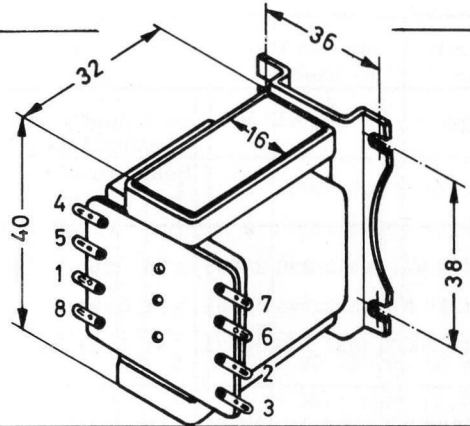

7000 Ω	F		
5000 Ω	B	G	0 Ω
3000 Ω	D	H	5 Ω
2500 Ω	C	I	10 Ω
800 Ω	B	K	15 Ω
-0 Ω	A		

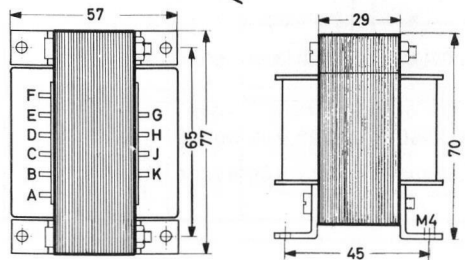

Lautsprecher

Klein-Lautsprecher (rund) 0,3 bis 2 Watt

Typ	Bestell-Nr.	Abmessungen			Leistung Imp.		Frequenzbereich (ca.) Hz	Netto-Preis DM
		Einbaufläche Höhe mm	Breite mm	Einb- tiefe mm	W	Ω		
WE 670 67	4812 240 27005	75	95	11	elektrostat.		5000-20000	2,60
AD 2218 NZ	4822 240 30009	51,5	51,5	17	0,3	50	500- 4400	11,40
AD 2218 GZ	4822 240 30023	51,5	51,5	17	0,3	100	500- 4400	11,40
AD 2209 KZ	4822 240 30007	58	58	23	0,5	70	410- 5000	10,90
AE 370 09	4822 240 30018	64	64	20	0,5	3	280- 5000	12, --
AD 3207 SZ	4822 240 30033	64	64	20	0,5	8	280- 5000	11,40
AD 3207 HZ	4822 240 30032	64	64	20	0,5	25	280- 5000	11,40
AD 2216 Z	4822 240 30008	64	64	24	0,75	10	300-10000	11,40
WE 735 73	4812 240 37004	64	64	29	1	120	350-10000	7,15
AD 2309 SY	4822 240 30013	80	80	27	1	8	230-10000	11,40
AD 3316 Z	4822 240 30017	80,2	80,2	27,2	1	3	265- 6000	8,30
FD 044 95	4822 240 40021	100	100	27	1	2	230- 7000	11,40
AD 2419 SY	4822 240 40014	105	105	31	1	8	150- 8000	9,75
AD 3417 SY	4822 240 40038	105	105	30	1,5	8	135- 8000	12,90
AD 2300 Z	4822 240 30005	80	80	55	2	3	240- 7000	11,40
AD 2300 CZ	4812 240 37006	80	80	55	2	150	240- 7000	11,40

Lautsprecher

Universal-Lautsprecher (rund) 3 bis 6 Watt

Typ	Bestell-Nr.	Abmessungen Einbaufläche			Lstg. W	Imp. Ω	Frequenz- bereich (ca.) Hz	Netto- Preis DM
		Höhe mm	Breite mm	Einb.- tiefe mm				
AD 1400 W	4822 240 40008	105	105	50	3	3	110-17000	13,30*)
AD 3401 W	4812 240 47001	105	105	50	3	3	110-16000	12,90
AD 3414 PZ	4822 240 40033	105	105	42	3	15	130- 7000	12,90
AD 3415 RX	4822 240 40054	105	105	41	3	4	150-10000	6,--
AD 3500 RW	4812 240 57002	121	121	70	3	4	95-11000	12,90
AD 3500 HWZ	4822 240 50032	121	121	70	3	25	95-11000	12,90
AD 3500 KWZ	4822 240 50021	121	121	70	3	70	95-11000	12,90
AE 370 04	4812 240 57003	121	121	53	3	5	95-18000	12,90
AD 3700 HM	4822 240 50041	155	155	80	3	25	70-18000	15,70
AD 3701 AM	4822 240 50011	155	155	72	3	800	75-18000	17,10
AD 3715 M	4822 240 50031	155	155	71	3	5	70-18000	34,20
AD 3721	4822 240 10003	155	155	50	3	3	75-10000	17,10
AD 3729 RM	4822 240 10007	155	155	42	3	4	70-14000	17,10
AD 3729 AM	4822 240 10006	155	155	42	3	800	70-14000	17,10
AD 1720	4822 240 10021	169	169	49	3	3	95-11000	18,--
AD 3506 RX	4822 240 50035	121	121	54	6	4	100-11000	14,--
AD 3514 X	4812 240 57011	121	121	53	6	5	100-11000	12,90
AD 3700 X	4822 240 50037	155	155	80	6	5	100-10000	18,--
AD 3700 BX	4812 240 57009	155	155	80	6	400	100-10000	15,70
AD 3800 AM	4822 240 60003	192	192	90	6	800	60-18000	25,70
AD 3801 M	4822 240 60001	192	192	73	6	5	60-18000	31,50*)
AD 3801 BM	4812 240 67004	192	192	73	6	400	60-18000	22,80

*) brutto ohne Mehrwertsteuer

Lautsprecher

Universal-Lautsprecher (oval) 2 bis 3,5 Watt

Typ	Bestell-Nr.	Abmessungen			Leistg. W	Imp. Ω	Frequenz- bereich (ca.) Hz	Netto- Preis DM
		Einbaufläche Höhe mm	Breite mm	Einb.- tiefe mm				
WE 736 02	WE 736 02	76	130	50	2	200	100-10000	7,80
AD 3359 RY	4812 240 27001	75	130	40	2	4	160- 8000	12,90
AD 2351 Y	4812 240 27001	75	130	41	2,5	3	110-10000	12,90
AD 3460 AM	4812 240 27006	103	155	70	3	800	105-18000	14,30
AD 3460 BM	4812 240 27007	103	155	70	3	400	105-18000	14,30
AD 3461 M	4822 240 20011	103	155	53	3	5	105-18000	12,90
AD 3469 RM	4812 240 27009	103	155	51	3	4	105-18000	12,90
AD 3469 NM	4822 240 20016	103	155	51	3	50	105-18000	12,90
AD 3576 RM	4822 240 20039	133	183	64	3	4	80-18000	14,70
AD 3570 AM	4822 240 20017	133	183	78	3	800	80-18000	24, --
AD 3571 M	4812 240 27012	130	180	62	3	5	75-18000	14,30
AD 3579 RM	4812 240 27003	133	183	60	3	4	90-18000	12,90
AD 3380 RX	4812 240 27002	82	205	68	3	4	120-12000	11,40
AD 3386 RX	4812 240 27004	82	205	53	3	4	120-12000	12,70
WE 736 58	4812 240 27013	70	250	57	3,5	5	200-10000	22,80

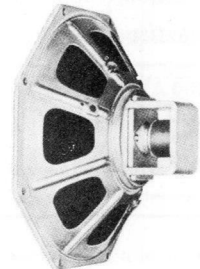
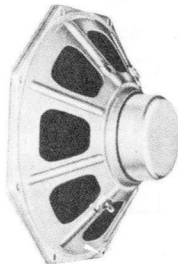
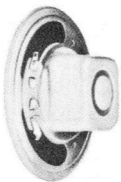

Klein-Lautsprecher (rund)

Universal-Lautsprecher (rund)

Lautsprecher

Universal-Lautsprecher (oval) 6 Watt

Typ	Bestell-Nr. 4822 ...	Abmessungen			Leistg. W	Imp. Ω	Frequenz- bereich (ca.) Hz	Netto-Preis DM
		Einbaufläche Höhe mm	Breite mm	Einbau- tiefe mm				
AD 3464 X	240 20012	103	155	53	6	5	110-11000	12,90
AD 3696 RM	240 20042	161	234	88	6	5	65-18000	15,55
AD 3690 AM	240 20022	161	234	88	6	800	65-18000	15,70
AD 3690 BM	240 20023	161	234	88	6	400	65-18000	15,70

Hochleistungs-Lautsprecher 10 Watt

AD 2850 M	240 60002	192	192	111	10	7	50-18000	39,90
-----------	-----------	-----	-----	-----	----	---	----------	-------

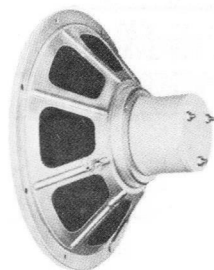
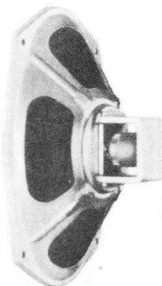
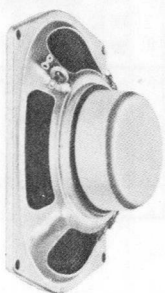

Universal-Lautsprecher (oval)

Hochleistungs-Lautsprecher

Lautsprecher

Vergleichs-Übersicht

<u>Standardtyp</u> Bestell-Nr.	Ersatz für
<u>AD 1400 W</u> 4822 240 40008	AD 1400 AD 2400 AD 2400 W AD 2400 Z AD 2401
<u>AD 1720</u> 4812 240 17001	PW 257 22
<u>AD 2218 GZ</u> 4822 240 30023	49 242 92
<u>AD 2300 CZ</u> 4812 240 37006	49 242 42
<u>AD 3460 BM</u> 4812 240 27007	AD 2460 BM AD 3461 BM WE 670 38 WE 670 73
<u>AD 3461 M</u> <u>AD 3464 M</u> 4822 240 20011	AD 2460 AD 2460 M AD 3460 M WE 670 02
<u>AD 3514 X</u> 4812 240 57011	WE 372 24 WE 670 60
<u>AD 3575 RM</u> 4822 240 20039	AD 3570 AD 2570 M
<u>AD 3571 M</u> 4812 240 27012	WE 670 52
<u>AD 3579 RM</u> 4812 240 27003	AD 3574 M
<u>AD 3696 RM</u> 4822 240 20042	AD 2690 M AD 3690 M AD 3691 M WE 670 81 WE 735 64

<u>Standardtyp</u> Bestell-Nr.	Ersatz für
<u>AD 3700 BX</u> 4812 240 57009	AD 2700 BX
<u>AD 3700 X</u> 4822 240 50009	49 242 91 WE 670 91
<u>AD 3701 AM</u> 4822 240 50011	AD 2700 AM AD 3700 AM AD 3715 AM
<u>AD 3715 M</u> 4812 240 57008	AD 3700 M AD 3701 M WE 736 09
<u>AD 3721</u> 4822 240 10003	FD 042 41
<u>AD 3729 RM</u> 4822 240 10007	AD 3725 AD 3729
<u>AD 3729 AM</u> 4822 240 10006	AD 3725 A AD 3729 A
<u>AD 3800 AM</u> 4822 240 60003	AD 3800 A AD 3815 AM WE 736 04
<u>AD 3801 BM</u> 4812 240 67004	AD 2850 BM AD 3800 BM WE 670 69 WE 735 90
<u>AD 3801 M</u> 4822 240 60001	AD 3800 AD 3800 M WE 670 97 WE 735 85
<u>AE 370 04</u> <u>AD 3501 M</u> <u>AD 3514 M</u> 4812 240 57003	AD 3500 M AD 3500 Z AD 3501 W

Bitte, verwenden Sie bei Bestellungen stets die Bestell-Nummer des Standardtyps!

Lautsprecher

Vergleichs-Übersicht

Originaltyp	Standardtyp
AD 1400	4822 240 40008
AD 2400	4822 240 40008
AD 2400 Z	4822 240 40008
AD 2400 W	4822 240 40008
AD 2401	4822 240 40004
AD 2460 BM	4812 240 27007
AD 2460	4822 240 20011
AD 2460 M	4822 240 20011
AD 2570 M	4822 240 20039
AD 2690 M	4822 240 20042
AD 2700 AM	4822 240 50011
AD 2700 BX	4812 240 57009
AD 2850 BM	4812 240 67004
AD 3460 M	4822 240 20011
AD 3461 BM	4812 240 27007
AD 3500 M	4812 240 57003
AD 3500 Z	4812 240 57003
AD 3501 W	4812 240 57003
AD 3570	4822 240 20039
AD 3574 M	4812 240 27003
AD 3690 M	4822 240 20042
AD 3691 M	4822 240 20042
AD 3700 AM	4822 240 50011
AD 3700 M	4812 240 57008
AD 3701 M	4812 240 57008
AD 3715 AM	4822 240 50011
AD 3725	4822 240 10007
AD 3725 A	4822 240 10006

Originaltyp	Standardtyp
AD 3729	4822 240 10007
AD 3729 A	4822 240 10006
AD 3800 A	4822 240 60003
AD 3800 BM	4812 240 67004
AD 3800	4822 240 60001
AD 3800 M	4822 240 60001
AD 3815 AM	4822 240 60003
FD 042 41	4822 240 10003
PW 257 22	4812 240 17001
WE 372 24	4812 240 57011
WE 670 02	4822 240 20011
WE 670 38	4812 240 27007
WE 670 52	4812 240 27012
WE 670 60	4812 240 57011
WE 670 69	4812 240 67004
WE 670 73	4812 240 27007
WE 670 81	4822 240 20042
WE 670 91	4822 240 50009
WE 670 97	4822 240 60001
WE 735 64	4822 240 20042
WE 735 85	4822 240 60001
WE 735 90	4812 240 67004
WE 736 04	4822 240 60003
WE 736 09	4812 240 57008
49 242 42	4812 240 37006
49 242 91	4822 240 50009
49 242 92	4822 240 30023

Bitte, verwenden Sie bei Bestellungen stets die Bestell-Nummer des Standardtyps!

VHF-Kanalwähler

Standardtypen

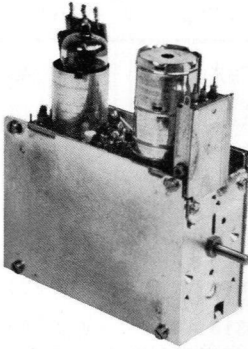

Rauscharme Cascode-Schaltung
 Hohe Eingangsempfindlichkeit
 Störstrahlungssicher
 Stabiler Aufbau

Bestell-Nr.	Typ	Bestückung	Ersatz für	Netto-Preis DM
4812 210 47054	HA 361 54	PCC 88, PCF 80	A3 300 40 AT 7637/10 AT 7637/80	*)
4812 210 47056	HA 361 56	PCC 189, PCF 86	A3 097 00 A3 205 30 A3 231 58 A3 293 42 AT 7639/80 AT 7641/80 KR 362 78	*)
4812 210 47057	HA 361 57	PCC 189, PCF 86	KR 362 84 KR 363 62	*)
4812 210 47058	HA 361 58	PCC 189, PCF 86	KR 363 57 NT 5701/12	*)
4812 210 47059	HA 361 59	PC 900, PCF 801	A3 668 40 AT 7650 NT 5703 3122 108 50040 3122 108 54070 4822 118 00199 4822 118 00235	*)
4812 210 47061	HA 361 60	PCC 189, PCF 801	A3 640 50 AT 7660 3122 108 50731 3122 996 40501 4822 108 00597	*)

*) Sonderpreis gegen Rückgabe eines defekten Kanalwählers gleicher Type.

UHF-Kanalwähler

VHF-/UHF-Kanalwähler

Standardtypen

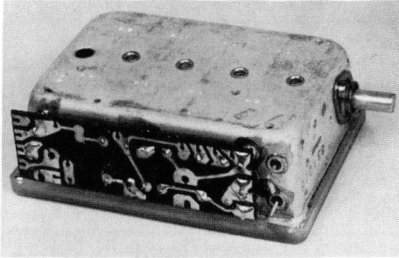

Rauscharme Cascode-Schaltung
 Hohe Eingangsempfindlichkeit
 Störstrahlungssicher
 Stabiler Aufbau

Bestell-Nr.	Typ	Bestückung	Ersatz für	Netto-Preis DM
-------------	-----	------------	------------	-------------------

UHF - Kanalwähler

4812 210 57053	HA 362 53	EC 86, EC 86	KR 361 87	*)
4812 210 57058	HA 362 58	AF 139, AF 139	A3 687 70 A3 729 53 AT 6380 4822 109 00382	*)

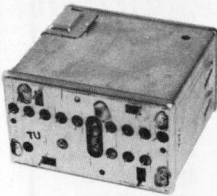

Integrierte VHF/UHF-Kanalwähler

4812 210 47004	-	2x AF 139 5x BA 182 3x AF 239 S 3x BB 105/A 2x OA 91 3x BB 105/G	3112 218 50070 3112 218 50180	*)
4812 210 57001	-	AF 239, AF 139, AF 139	3112 218 50020 HA 363 50	*)
4822 210 40079	-	AF 239, AF 139, AF 139	3122 108 65480	*)
4812 210 47104	-	2x AF 139 5x BA 182 3x AF 239 S 3x BB 105/A 2x OA 91 3x BB 105/G	3112 218 50070 3112 218 50180	73, --
4812 210 57101	-	AF 239, AF 139, AF 139	3112 218 50020 HA 363 50 12 ET 5620	64, 60

*) Sonderpreis gegen Rückgabe eines defekten Kanalwählers gleicher Type.

Zeilentransformatoren

Standardtypen

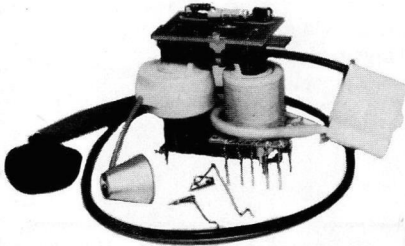

Moderne Wickeltechnik und Tränkverfahren sowie die Verwendung hochwertiger Kerne garantieren

geringe Verluste,
beste elektrische Isolation,
hohe Temperaturbeständigkeit.

Zeilentransformatoren werden als Baueinheiten mit Hochspannungs-Diodenfassungen, Heizschleifen und Hochspannungskabel geliefert.

14 Standard-Zeilentransformatoren ersetzen 38 Originaltypen !

Originaltyp	Standardtyp	Originaltyp	Standardtyp
A3 091 31	HA 166 61	KR 359 60	HA 166 59
A3 155 21	HA 166 61	KR 359 61	HA 166 58
A3 160 52	HA 166 62	KR 359 62	HA 166 58
A3 264 12	HA 166 63	KR 359 63	HA 166 58
A3 300 54	HA 166 59	KR 359 66	HA 166 58
A3 300 60	HA 166 61	KR 359 69	HA 166 61
A3 767 21	HA 166 54	KR 359 70	HA 166 61
A3 767 94	HA 166 55	KR 359 71	HA 166 61
A3 792 35	HA 166 59	KR 359 75	HA 166 62
AT 2006	HA 166 54	KR 359 79	HA 166 64
AT 2012	HA 166 55	3112 208 30000	HA 166 65
AT 2025	HA 166 65	3112 208 30060	4812 140 17002
AT 2043	HA 166 66	3112 208 30110	4812 140 17004
KR 347 54	HA 166 65	3122 108 30590	HA 166 66
KR 359 52	HA 166 55	3122 108 31630	4812 140 17004
KR 359 53	HA 166 55	3122 108 32120	4822 140 10107
KR 359 54	HA 166 55	4812 140 17062	4822 140 10007
KR 359 56	HA 166 57	4812 140 17063	4822 140 10075
KR 359 57	HA 166 58	4822 140 10084	4812 140 17004

Aus der obenstehenden Vergleichsliste ist zu ersehen, welcher Standardtyp für Ersatzzwecke in Frage kommt.
Bitte verwenden Sie bei Bestellungen stets die Bestell-Nummer des Standardtyps.

Zeilentransformatoren Standardtypen

Bestell-Nr.	T y p	Ablenkwinkel	Ersatz für	Netto-Preis DM
4822 140 10107	-	Farbe 90°	3122 108 32120	45, --
4812 140 17004	-	Farbe 90°	3112 208 30110 3122 108 31680 4822 140 10084	56, --
4812 140 17054	HA 166 54	90°	A3 767 21 AT 2006	45, 60
4812 140 17055	HA 166 55	90°	A3 767 94 AT 2012 KR 359 52 KR 359 53 KR 359 54	33, 30
4812 140 17057	HA 166 57	90°	KR 359 56	22, 80
4812 140 17058	HA 166 58	110°	KR 359 57 KR 359 61 KR 359 62 KR 359 63 KR 359 66	34, 20
4812 140 17059	HA 166 59	110°	A3 300 54 A3 792 95 KR 359 60	35, 20
4812 140 17061	HA 166 61	110°	A3 091 31 A3 155 21 A3 300 60 KR 359 69 KR 359 70 KR 359 71	42, --
4822 140 10007	HA 166 62	110°	4812 140 17062 A3 160 52 KR 359 75	33, --
4822 140 10075	HA 166 63	110°	A3 264 12 4812 140 17063	32, --
4812 140 17064	HA 166 64	110°	KR 359 79	26, 60
4812 140 17065	HA 166 65	110°	AT 2025 KR 347 54 3112 208 30000	20, 90
4812 140 17066	HA 166 66	90°	AT 2043 3122 108 30590	30, 40
4812 140 17002	-	110°	3112 208 30060	22, 80

Ablenkeinheiten

Standardtypen

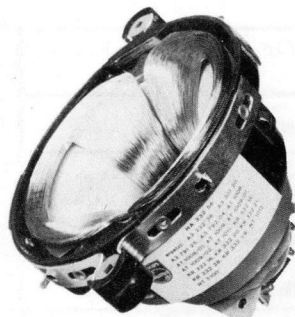

Die ausgefeilte Konstruktion dieser Ablenkeinheiten in Verbindung mit moderner Wickeltechnik und hochwertigem Kernmaterial gewährleisten

- hohe Ablenkempfindlichkeit,
- maximale Punktschärfe über die gesamte Bildfläche,
- exakte Bildgeometrie.

Ablenkeinheiten werden komplett mit Korrekturmagneten und Zentrierblechen geliefert.

8 Standard-Ablenkeinheiten ersetzen 44 Originaltypen !

Originaltyp	Standardtyp	Originaltyp	Standardtyp
A3 232 38	HA 332 56	AT 1021	HA 332 58
A3 285 10	HA 332 57	AT 1022/02	4822 150 10047
A3 301 20	HA 332 56	KR 332 15	HA 332 56
A3 767 30	HA 332 52	KR 332 16	HA 332 56
A3 767 77	HA 332 54	KR 332 20	HA 332 56
A3 768 16	HA 332 52	KR 332 21	HA 332 56
A3 790 92	HA 332 54	KR 332 28	HA 332 56
A3 791 25	HA 332 56	KR 332 29	HA 332 56
A3 792 04	HA 332 56	KR 332 30	HA 332 56
A3 802 35	HA 332 54	KR 332 31	HA 332 57
AT 1006/...	HA 332 52	KR 332 32	HA 332 57
AT 1007	HA 332 54	KR 332 33	HA 332 57
AT 1007/07	HA 332 54	KR 332 34	HA 332 57
AT 1007 HA 1	HA 332 54	KR 332 50	HA 332 56
AT 1008	HA 332 56	NT 1012	HA 332 56
AT 1008/01	HA 332 56	NT 5100	HA 332 56
AT 1009	HA 332 56	NT 5100/10	HA 332 57
AT 1009/01	HA 332 56	NT 5102	HA 332 56
AT 1009/02	HA 332 56	3112 238 50200	4812 150 17056
AT 1011	HA 332 56	3112 238 50530	4812 150 17002
AT 1011/10	HA 332 57	3122 108 55450	HA 332 58
AT 1011/50	HA 332 56	3122 108 63930	4822 150 10047

Aus der obenstehenden Vergleichsliste ist zu ersehen, welcher Standardtyp für Ersatzzwecke in Frage kommt. Bitte verwenden Sie bei Bestellungen stets die Bestell-Nummer des Standardtyps.

Ablenkeinheiten

Standardtypen

Bestell-Nr.	T y p	Ablenkwinkel	Ersatz für	Netto-Preis DM
4812 150 17052	HA 332 52	90°	A3 767 30 A3 768 16 AT 1006	44,70
4812 150 17053	HA 332 53	90°	A3 676 76	36,10
4812 150 17054	HA 332 54	90°	A3 676 77 A3 790 92 A3 802 35 AT 1007 AT 1007/07 AT 1007/HA 1	26,60
4812 150 17056	HA 332 56	110°	A3 232 38 A3 301 20 A3 791 25 A3 792 04 AT 1008 AT 1008/01 AT 1009 AT 1009/01 AT 1009/02 AT 1011 AT 1011/50 AT 1012 KR 332 15 KR 332 16 KR 332 20 KR 332 21 KR 332 28 KR 332 29 KR 332 30 KR 332 50 NT 1012 NT 5100 NT 5102 3112 238 50200	22,80
4812 150 17057	HA 332 57	110°	A3 285 10 AT 1011/10 KR 332 32 KR 332 33 KR 332 34	27,60
4812 150 17058	HA 332 58	90°	AT 1021 3122 108 55450	23,80
4822 150 10047	-	Farbe 90°	3122 108 63930 AT 1022/02	72, --
4812 150 17002	-	Farbe 90°	3112 238 50530	58, --

Druckasteneinheiten

Standardtypen

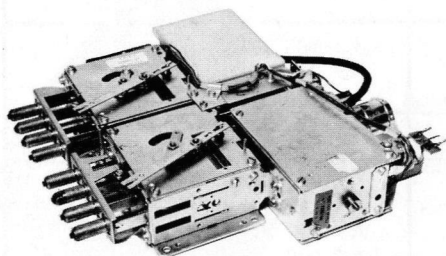

Große Bedienungserleichterung durch schnelle Senderwahl

Kontinuierlich abstimmbare Bereiche

Große Rückkehrgenauigkeit zu den einmal eingestellten Kanälen

Leichter Ein- und Ausbau

6 Standard-Druckasteneinheiten ersetzen 20 Originaltypen !

Bestell-Nr.	Typ	Bereich	Anzahl Tasten	Bestückt mit Kanalwähler	Ersatz für	Netto-Preis DM
4812 210 47001	HA 351 50	VHF	4	4822 210 40044	AT 7666/80 3112 248 50100	105, --
4812 210 47002	HA 351 51	VHF	3	4822 210 40044	3112 248 00620	105, --
4812 210 57003	HA 352 50	UHF	4	4812 210 57058	A3 687 77 A3 687 81 AT 638 6/01 HA 186 11 3112 108 54380	80, 75
4812 210 57002	HA 352 51	UHF	3	4812 210 57058	3112 248 00340 3112 248 00350 3112 248 00630	81, --
4812 210 47003	HA 353 50	VHF UHF	4 4	4822 210 40044 4812 210 57058	AT 7663/01 3112 248 50070	185, --
4812 276 67002	-	VHF/ UHF	6	4812 210 57001	HA 353 51 3112 248 50660 3112 248 50390 3112 248 50320 3112 248 50490 3112 248 50190 3112 248 50670	104, 50

Standardteile

für Farb-Fernsehgeräte

Farb-Fernsehgeräte mit K6 - Chassis

D 25 K 760	Goya
D 25 K 761	Goya
D 25 K 765	Dürer
D 25 K 767	Dürer
D 25 K 768	Rubens
D 25 K 770	Goya Vitrine
D 25 K 771	Goya Vitrine
D 25 K 777	Rubens

Farb-Fernsehgeräte mit K6N-Chassis

D 25 K 860	Goya-Luxus
D 25 K 870	Goya-Luxus Vitrine
D 25 K 880	Rubens-Luxus
D 25 K 882	Rubens-Luxus Vitrine
D 25 K 885	Dürer-Luxus

Farb-Fernsehgeräte mit K7 - Chassis

D 19 K 850	Raffael-Color
D 22 K 862	van Gogh

Standardteile für Farb-Fernsehgeräte

Bezeichnung	Chassis (s.Übersicht)	Bestell-Nr.	Ersatz für	Netto-Preis DM
Kanalwähler VHF/UHF Integr. PI 1 Integr. UV 1 Varicap KD 1	K6	4812 210 57101	3112 218 50020 HA 363 50	64,60
	K6	4812 210 47179	3122 108 65480	75,--
	K6N K7	4812 210 47104	3112 218 50070 3112 218 50180 12 ET 5630	73,--
Zeilentransformator	K6 K6N	4812 140 17004	4822 140 10084 3122 108 31630 3112 208 30110	56,--
	K7	4822 140 10107	3122 108 32120	45,--
Ablenkeinheit	K6	4822 150 10047	3122 108 63930 AT 1022/02	72,--
	K6N K7	4812 150 17002	3112 238 50530	58,--
Konvergenzeinheit	K6	4822 150 20007	3122 108 57350	43,--
Konvergenzspule	K6N K7	4812 150 27003	3122 108 81400 4822 150 20012	9,--
Blaulateraleinheit	K6	4822 150 20006	3122 108 58590	11,--
	K6N K7	4812 150 27002	3122 108 81150 4822 150 20009	11,--
Transduktor	K6 K6N K7	4812 152 37001	3122 108 69810 4822 152 30075	8,20
Vert. -Ausgangstrafo	K6	4822 140 20036	3122 108 31310	15,50
	K6N K7	4812 140 27003	3112 318 30840	12,--
PAL-Verzögerungs- leitungDL1, 64 μ s	K6	4822 218 20025	2722 121 00001	39,--
PAL-Verzögerungs- leitungDL1c, 64 μ s	K6N K7	4812 218 27004	2722 121 00031 4822 218 20042	55,--

Standardteile für Farb-Fernsehgeräte

Bezeichnung	Chassis (s. Übersicht)	Bestell-Nr.	Ersatz für	Netto-Preis DM
Verzögerungs- leitung 800 ns	K6 K6N	4822 157 50326	8222 279 00690	12, 40
Schwingquarz 4, 43 MHz	K6 K6N K7	4822 242 70116	4322 152 01071 4322 152 01001	12, --
Ton-Ausgangs- überträger	K6	4822 140 40145	3122 108 31750	12, --
	K6N	4812 140 47007	3112 318 30820	12, --
	K7	4812 140 47001	3112 318 30060	11, 40
Linearitätsspule	K6 K6N K7	4822 150 50027	3122 108 28230	5, 60
Ton-ZF-Gleich- richter-Einheit	K6 K6N	4822 210 20111	3122 108 67560	18, --
	K7	4822 210 20157	3122 108 86900	20, --
Leuchtdichte-Gleich- richter-Einheit	K6 K6N	4822 212 20018	3122 108 68330	14, 30
	K7	4822 210 20156	3122 108 86850	26, --
Farbart-Gleich- richter-Einheit	K6 K6N	4822 212 20019	3122 108 67490	11, --
	K7	4822 210 20158	3122 108 86830	22, --
Synchron-Gleich- richter-Einheit	K6 K6N	4822 212 20022	3122 108 67510	16, 50
	K7	4822 212 20038	3122 108 86870	18, --
Burst-Gleichrichter- Einheit	K6 K6N	4822 212 20023	3122 108 67500	16, --
	K7	4822 212 20036	3122 108 86880	22, --
Farbträgeroszillator- Einheit	K6 K6N	4822 212 20024	3122 108 67520	9, 60
	K7	4822 212 20037	3122 108 86890	22, --

Vertikal-Ausgangstransformator

Dieser Vertikal-Ausgangstrafo ersetzt
7 Originaltypen in über 50 Fernsehgeräte-
typen ab Baujahr 1960/61.

Standard-Typ Bestell-Nr.	Ersatz für	Netto-Preis DM
4812 140 27002	A3 157 66 A3 167 04 WE 166 54 WE 166 55 3112 318 30001 AT 3506 HA 15200	12, --

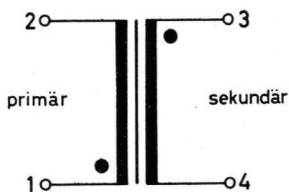
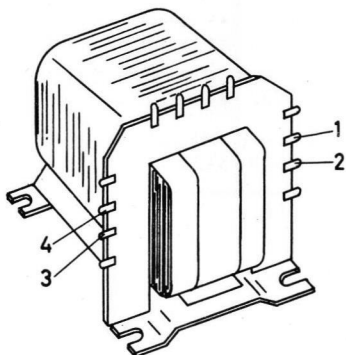

UKW-HF-Baueinheiten für batteriebetriebene Geräte

Zwei UKW-HF-Baueinheiten mit Transistorenbestückung

Induktive Abstimmung

Frequenzbereich von 87,5 - 104 MHz

Zwei Transistoren AF 121 und AF 124

Ausführung a) ohne und b) mit automatischer Scharfabstimmung (Varicap = Diode BA 102)

Antennenübertrager auf Bandmitte abgestimmt, selbstschwingende Mischschaltung in Basisschaltung mit kapazitiver Rückkopplung und phasenkorrigierendem LC-Glied, gleichzeitig als ZF-Saugkreis dienend.

Diode X1 gegen Überlastung bei großem Eingangssignal

Bezeichnung	Ausführung	Bestell-Nr.	Netto-Preis DM
UKW-Einheit	a	4822 210 10092	25,70
UKW-Einheit	b	4822 210 10056	31,40
ZF-Auskoppl. - Filter f. Ausf. a und b		4822 153 50057	2,10

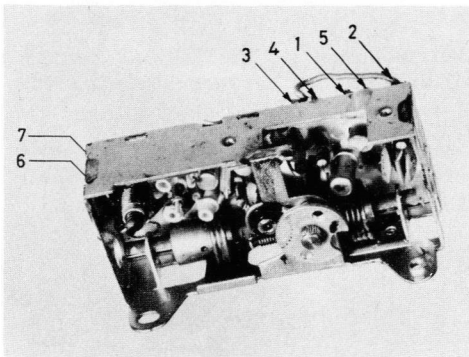

Ausführung a

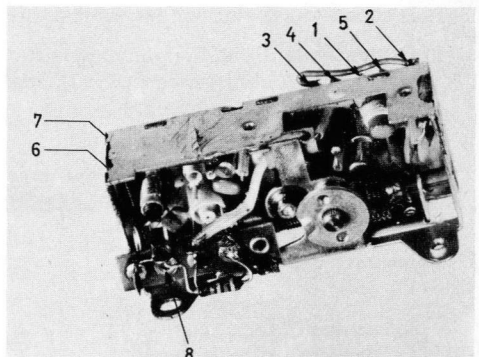

Ausführung b

Anschlußpunkte:

- 1 Antenneneingang
- 2 - 4 Betriebsspannung
- 5 Masseanschluß
- 6 - 7 ZF-Auskopplung
- 8 für Scharfabstimmung

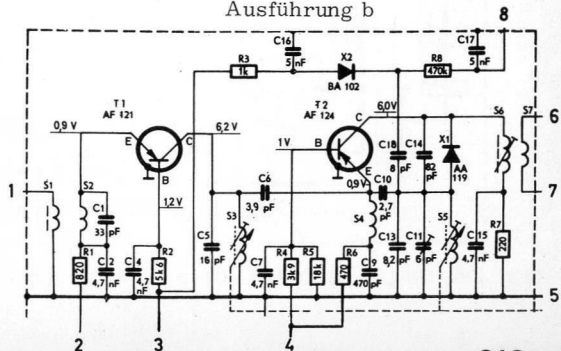

Transistor-NF-Verstärker-Einheit

Der neue PHILIPS Transistor-Verstärker ist in Printtechnik ausgeführt. Er ist dreistufig, hat einen Gegentakt-Ausgang und einen Lautsprecheranschlußwert von 5 Ω . Eingangsimpedanz hochohmig. Stromverbrauch unbelastet ca. 25 mA.

Bestell-Nummer: 4812 214 17001

Spannung: 6 V

Abmessungen: 85 x 65 x 40 mm

Netto-Preis: DM 31,40

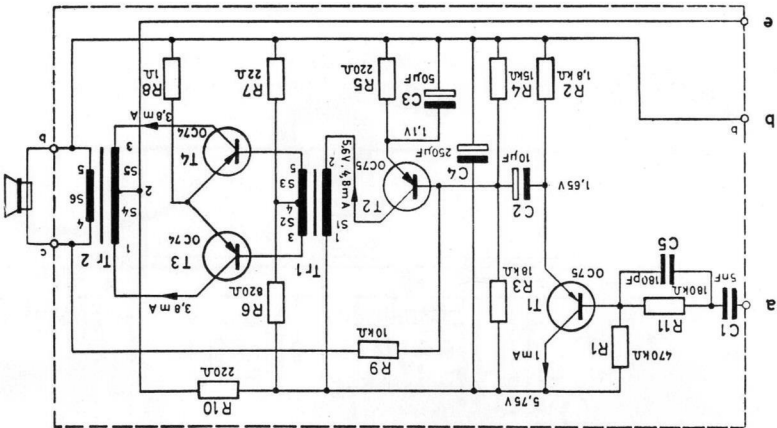
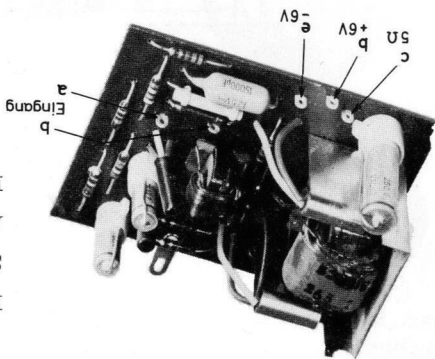

Typ entspr. KACO-Zerh.	4822 ...	115 Hz	22, --
280 10013	C 621/6	100 Hz	18,60
280 10016	C 625/6	115 Hz	18,60
280 10017	C 600/6	115 Hz	22, --
Oktal-Fassung			
Bestell-Nr.: 4822 255 70006			
Netto-Preis: DM -,80			
Netto-Preis DM			



Die vorgenannten PHILIPS Zerhacker sind für eine Treibspannung von 6 Volt ausgelegt. Der Betrieb an 12 Volt kann durch Serienschaltung eines 18 Ω Widerstandes - Belastbarkeit 1 Watt - in die Zuleitung der Treibspule erfolgen. Die primäre max. Kontaktbelastung darf 3,5 Amp. nicht überschreiten. Als Sekundärspannung sind max. 500 Volt zulässig. Die anzuwendende Speisung für die Treibspule beträgt 0,9 Watt.

Folgende Punkte sind für den störungsfreien Betrieb von entscheidender Bedeutung:
 1) Auftretende Beschleunigungskräfte sollen senkrecht auf die Schwingrichtung der Pendelfeder wirken (Ein Doppelpfeil am Kopf des Zerhackers kennzeichnet die Schwingrichtung.)
 2) Beim Ersatz eines Zerhackers ist in jedem Fall die ausreichende Funkenlöschung der entsprechenden Funkenlösch- und Stromwendekondensatoren zu prüfen; dieses geschieht am besten mit Hilfe eines Oszillographen.

Schaltung und Anschlüsse:

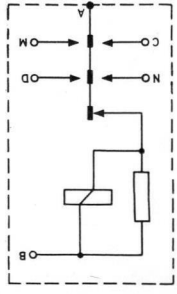
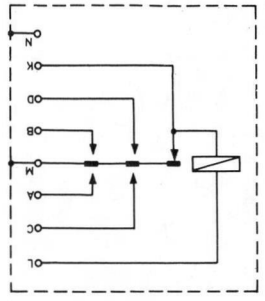

4822 280 10013, 4822 280 10016

4822 280 10017

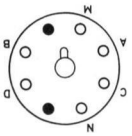

4822 280 10017

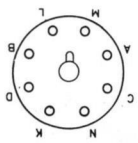

4822 280 10013, 4822 280 10016

Stereo-Decoder

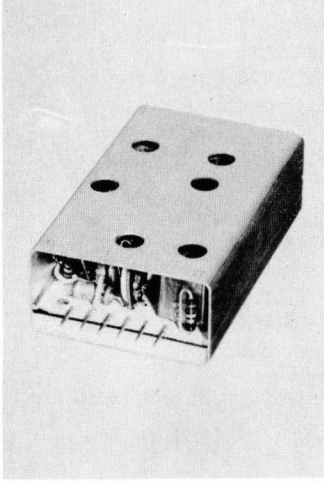

Stereo-Decoder für die Nachbestückung von Rundfunk- und Fernseh-Kombinationsgeräten.

Abmessungen: 80 x 50 x 25 mm

Bestell-Nummer.: 4822 210 30007

Netto-Preis: DM 54, --

Der Decoder kann nur in Geräte eingebaut werden, die für den Stereo-Empfang ausgelegt sind!

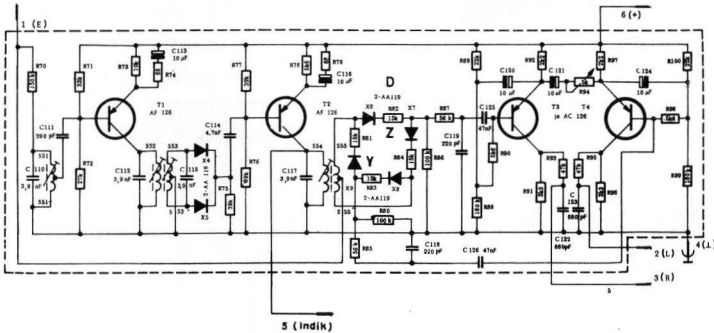

Stereo-Decoder nur für Rundfunkgeräte Pallas-Stereo (B5 X 43 A) und Capella-Reverbeo (B7 X 43 A):

Bestell-Nummer: 4822 210 30002

Netto-Preis: DM 52,50

Autoradio-Zubehör Anschlußkabel

Bezeichnung	Bestell-Nummer	Abmessungen in mm	Abb.	Netto-Preis DM
Zierrahmen	4812 459 27012			6,50
Sieb	4812 458 27002	130 ϕ	1	3,15
Lautsprecher	4812 240 57003			12,90
Zierrahmen	4812 454 27013			6,50
Sieb	4812 458 37002	100 x 140	2	3,15
Lautsprecher	4822 240 20011			12,90
Zierrahmen	4812 459 27003			6,50
Sieb	4812 458 37001	100 x 100	3	3,15
Lautsprecher	4812 240 57003			12,90



Abbildung 1



Abbildung 2

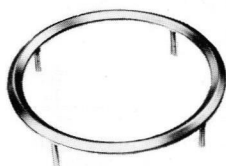

Abbildung 3

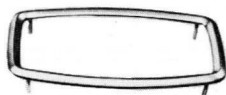

Batterie-Anschlußkabel

Bestell-Nr.: 4822 290 80013
Netto-Preis: DM 1,15

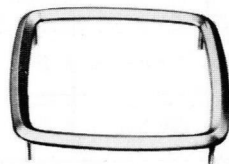
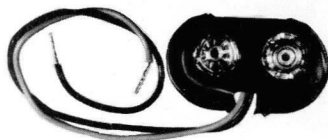
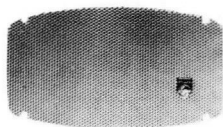
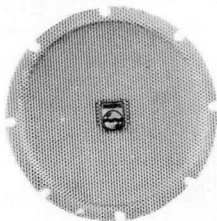
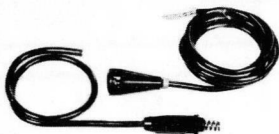

Akku-Kabel 2,5 mm²

Bestell-Nr.: 4822 321 20117
Netto-Preis: DM 2,80

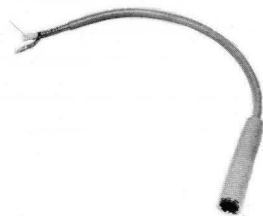

Antennenkabel für Autosuper







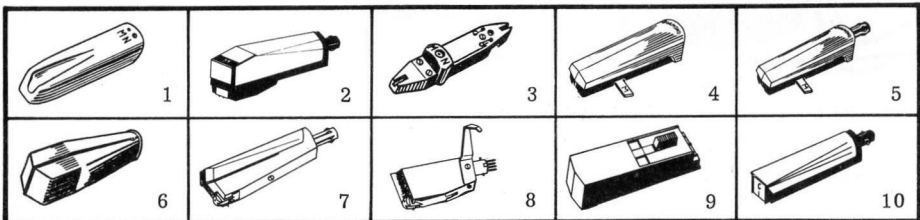

Bestell-Nr.: 4822 321 20043
Netto-Preis: DM 2,60

Tonköpfe

Abb.	Funktion M = Mikro N = Normal	Anschluß St. = Steck-A. L. = Löt - A.	Tonkopf Bestell-Nr.	DM brutto (*)	Ersatznadel 4822...
1	Mono M N	St. 3-pol.	GP 316 (AG 3016)	13, --	251 40008 251 40007
2	Magn. dyn. Stereo M	St. 5-pol.	GP 410	99, --	251 30007
3	Bati-System Mono M	L. 2-pol.	GP 229 (AG 3229)	16, --	—
4	Stereo M + N	St. 3-pol.	GP 230 (AG 3230)	19, --	251 20002
5	Keramik Stereo M+N	St. 5-pol.	GP 224 (AG 3224)	28, --	251 20002
5	Stereo M + N	St. 5-pol.	GP 300	20, --	251 20002
5	Stereo M + N	St. 5-pol.	GP 310 (AG 3310)	31, --	251 20001
6	Magn. dyn. Stereo M	St. 3-pol.	AG 3401	78, --	251 30002
7	Magn. dyn. Stereo M	St. 5-pol.	GP 404 (AG 3404)	81, --	251 30006
8	Magn. dyn. Stereo M	St. 5-pol.	GP 407 (AG 3407)	99, --	251 30007
8	Magn. dyn. Mono N	St. 5-pol.	GP 409 (AG 3409)	88, --	251 40005
9	Keramik Mono M (18 μ)	St. 2-pol.	GP 231	7, --	—
9	Keramik Mono N (75 μ)	St. 2-pol.	GP 232	7, --	—
10	Keram. Stereo M (15 μ)	St. 5-pol.	GP 233	78, --	251 30009



Nadeln

Abbildung	Ausführung	Verwendung und Spitzenverrundung	Kennfarbe	Bestell-Nr. 4822...	DM brutto *)	für Tonkopf-Typ
	Diamant	mikro 25 μ	silber	251 30001	16,60	AG 3109
	Saphir	mikro 25 μ	rot	251 40004	3,80	AG 3113 AG 3114
	Saphir	normal 75 μ	grün	251 40005	12,50	GP 409 / AG 3409
	Diamant	mikro und stereo 18 μ	silber	251 30002	19,--	AG 3401 AG 3402
	Saphir	normal 75 μ	grün	251 40007	3,60	GP 316 / AG 3016
	Saphir	mikro 25 μ	rot	251 40008	3,80	AG 3019
	Diamant	mikro und stereo 18 μ	silber	251 30005	19,--	AG 3060 AG 3305 AG 3308
	Saphir	mikro und stereo 18 μ	rot	251 40013	3,80	AG 3063 AG 3301 AG 3302
	Saphir	normal 75 μ	grün	251 40014	3,60	AG 3066
	Saphir	normal 75 μ	grün	251 40015	3,80	AG 3301 AG 3302 AG 3305
	Saphir	mikro und stereo 18 μ	silber bzw. schw. Nadeltr.-spitze	251 20002	7,80	GP 224 / AG 3224 GP 230 / AG 3230 GP 300
	Saphir	normal 75 μ				
	Diamant	mikro und stereo 18 μ	gold bzw. rote Nadeltr.-spitze	251 20001	17,80	GP 228 / AG 3228 GP 230 / AG 3230 GP 310 / AG 3310
	Diamant	mikro und stereo 18 μ	rot	251 30006	19,--	GP 404 / AG 3404
	Diamant	mikro und stereo 15 μ	blau Ers.f.weiß	251 30007	19,--	GP 407 / AG 3407
	Diamant	mikro und stereo 15 μ	-	251 30009	netto + USt 26,--	GP 233

*) unverb. Richtpreise einschl. Mehrwertsteuer

Nadelprüfgerät siehe Seite 259

Stecker und Buchsen

Bezeichnung	Bestell-Nr.	Abb.	Netto-Preis DM
Lautsprecherstecker	4822 264 40042	1	2, --
Lautsprecherstecker	4822 264 30041	2	-, 80
Lautsprecherstecker	4812 264 47011	3	-, 95
Phonostecker	4812 264 47012	4	-, 95
Phonostecker nach IEC Norm	4822 264 40039	5	1, 55
Diodenstecker 180° 3 Pol.	4822 264 40018	6	1, 20
Diodenstecker 180° 5 Pol.	4822 264 40023	7	1, 30
Diodenstecker 240° 5 Pol.	4812 264 47004	8	1, 30
Diodenstecker 240° 6 Pol.	4812 264 47005	9	1, 40
Kabelkupplung 180° 3 Pol.	4812 266 37001	10	1, 40
Kabelkupplung 180° 5 Pol.	4812 266 37002	10	1, 55
Kabelkupplung 240° 6 Pol.	4812 266 37004	11	1, 65
Lautsprecherkupplung	4812 266 27003	12	1, 70
Diodenbuchse 180° 3 Pol.	4812 267 47001	13	-, 60
Schaltbuchse 180° 3 Pol.	4812 267 47002	13	2, --
Diodenbuchse 180° 5 Pol.	4822 267 40039	14	-, 80
Diodenbuchse 180° 6 Pol.	4822 267 40031	14	-, 80
Schaltbuchse 180° 5 Pol.	4822 267 40041	14	2, 15
Diodenbuchse 240° 5 Pol.	4812 267 47006	15	-, 80
Schaltbuchse 240° 5 Pol.	4822 267 40043	15	2, 15
Schaltbuchse 240° 6 Pol.	4822 267 40046	16	2, 20
Buchse nach IEC Norm	4822 267 40055	17	-, 65
Buchse	4822 267 40001	18	-, 95
Buchse	4822 267 30055	19	-, 50

Stecker und Buchsen

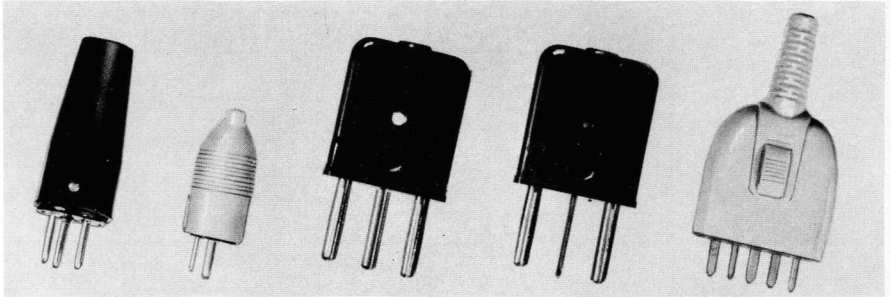

1

2

3

4

5

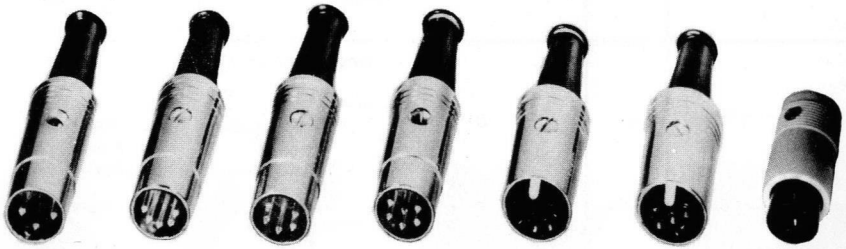

6

7

8

9

10

11

12

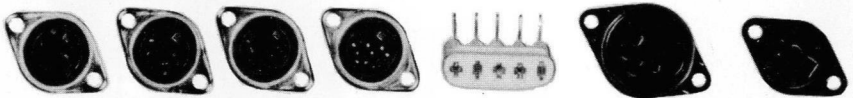

13

14

15

16

17

18

19

Adapter, Verbindungskabel

Bestell-Nr.	Abb.	Netto-Preis DM	Bezeichnung Schaltung
4822 263 50009	1	4, --	<p>Adapter</p>
4812 263 57003	2	4, 50	<p>Monoadapter f. EL 3312</p>
4812 321 27008	3	3, 30	<p>Verbindungskabel f. Lautsprecher - Box</p>
4812 321 27013	4	7, 20	<p>Verbindungskabel I</p>
4812 321 27014	5	7, 20	<p>Verbindungskabel II</p>
4812 321 27016	6	10, 20	<p>Verbindungskabel V</p>
4812 321 27024	6	4, --	<p>Verbindungskabel</p>

Adapter, Verbindungskabel

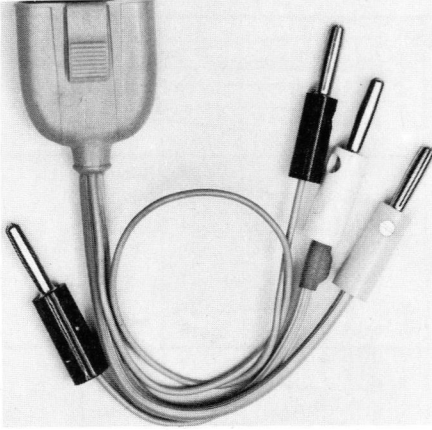

1

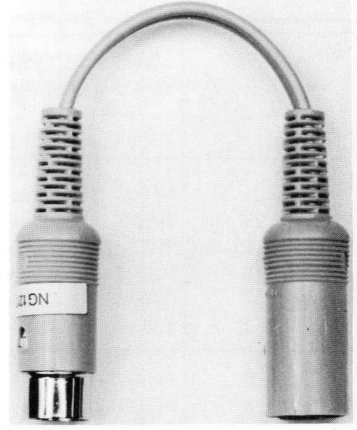

2

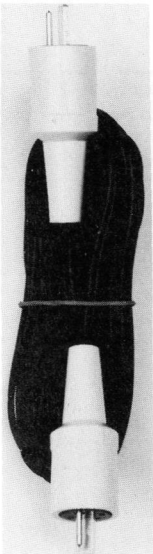

3



4

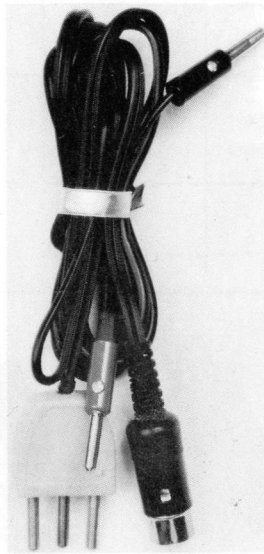

5

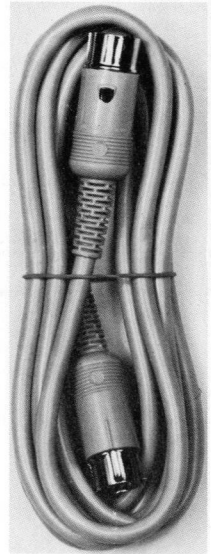

6

Adapter

Bestell-Nr.	Abb.	Netto-Preis DM	Schaltung
4822 263 50011	1	3,75	
4822 263 50012	2	2,85	
4822 263 50014	2	3, --	
4822 263 50016	3	4,40	
4812 263 57001	4	2,20	
4812 263 57002	5	3,60	



1

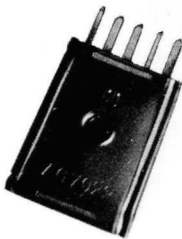

2

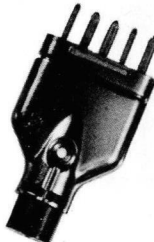

3



4



5

Konfektionierte Netzschnüre

Adern	Kabel			Ausführung (anvulkanisiert)		Bestell-Nr.	Netto-Preis DM
	Strom	Länge	Farbe	Stecker	Kabelende		
2	2,5	1,75	weiß	Abb. 1	abisol.	4822 321 10031	2,80
2	2,5	1,50	weiß	Abb. 1	Abb. 8	4822 321 10056	3,60
2	2,5	1,70	weiß	Abb. 1	Abb. 9	959/161	3,60
2	2,5	1,75	weiß	Abb. 1	Abb. 10	4822 321 10033	2,90
2	2,5	3,70	grau	Abb. 1	Abb. 11	4822 321 10018	6,50
2	2,5	3,70	grau	Abb. 1	Abb. 12	4822 321 10074	7,20
2	2,5	1,80	beige	Abb. 2	abisol.	4812 321 17007	3,90
2	2,5	2,50	beige	Abb. 3	abisol.	4812 321 17004	3,30
2	6	1,70	grau	Abb. 1	abisol.	4812 321 17009	2, --
2	6	1,80	weiß	Abb. 1	Abb. 13	4822 321 10055	5,10
2	10	6,00	grau	Abb. 4	abisol.	4812 321 17001	8,50
3	10	2,00	weiß	Abb. 5	abisol.	4822 321 10028	4,75
3	16	3,10	grau	Abb. 6	abisol.	4822 321 10041	12,90
3	10-16	5,40	grau	Abb. 7	abisol.	4822 321 10075	12, --

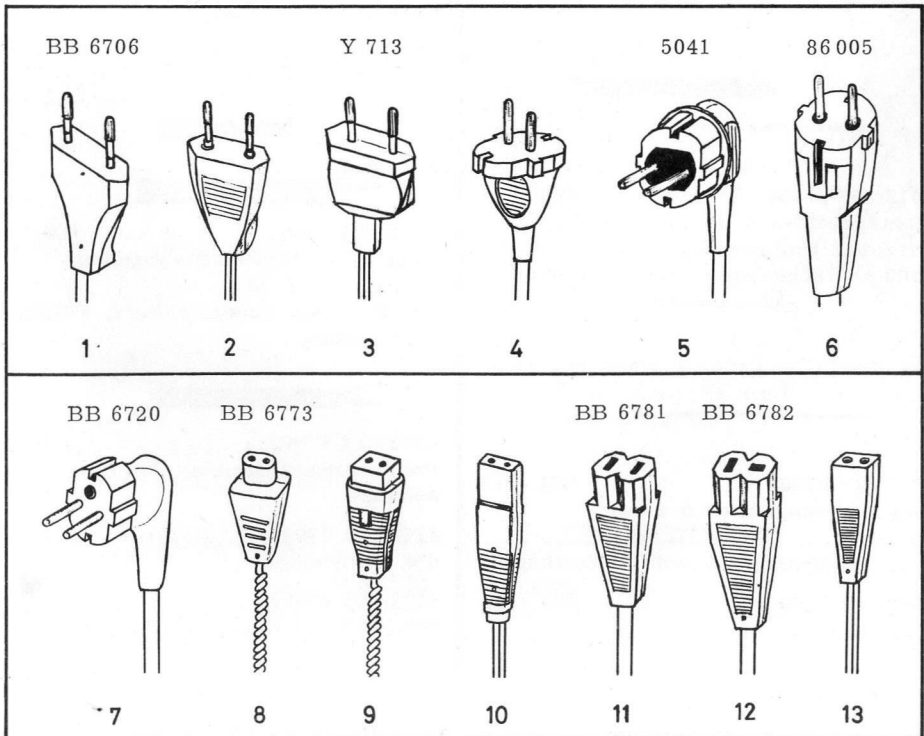

Kabel ohne Abschirmung

Einadrig



4822 323 20059 DM -, 05
Kupferdraht 0,8 mm, verzinkt

4822 323 20026 DM -, 15
dto., 1,5 mm



4812 323 20027 DM -, 20
Podur-Montageschnur 0,15 mm²
(19 x 0,1), verzinkt
350 V Wechselsp. / 500 V Gleichsp.

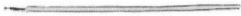

4812 323 27003 DM -, 25
Montageschnur 0,24 mm² (21 x 0,12)
verzinkt, Umflechtung, lackiert
1000 V Wechselsp. / 1500 V Gleichsp.



4812 323 27004 DM -, 15
Podur-Montagedraht 0,2 mm²
verzinkt
1000 V Wechselsp. / 1500 V Gleichsp.

4812 323 27005 DM -, 20
dto., 0,5 mm²

Zweiadrig



4812 323 37006 DM -, 70
dto., 2 x 0,75 mm²
42 x 0,15, braun



4822 323 30002 DM -, 70
Zwillingslitze, 2 x 0,75 mm²
500 V Wechselsp. / 750 V Gleichsp.
195 x 0,07, elfenbein

4822 323 30006 DM -, 70
dto., schwarz

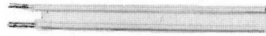

4812 320 17001 DM -, 30
HF-Bandkabel, 240 Ohm, versilbert,
7 mm breit, weiß, wetterfest,
Kunststoff-Isolation

Mehradrig



4812 323 47001 DM -, 95
Long-Life-Bügeleisen-Anschluß-
schnur, 3 x 0,75
NSAR, Adern gummiisoliert, Füllstoff,
Umflechtung



4812 323 47002 DM -, 80
Podur-Anschlußschnur, 3 x 0,75 mm²
schwarz

4812 323 47003 DM -, 80
dto., elfenbein

4812 323 47004 DM -, 95
dto., 3 x 1,5 mm², elfenbein

Die angegebenen Preise sind Netto-Preise per lfd. Meter

Kabel mit Abschirmung

Einadrig



4822 320 10021 DM 2,70
HF-Kabel, 50 Ohm, koax. $7 \times 0,7$
Polyäthylen-Isolation



4812 320 17002 DM -,60
ZF-Kabel, 65 Ohm, $7 \times 0,3 \text{ mm}^2$
Schaum-Polyäthylen-Isolation



4822 322 10001 DM -,40
Montageschnur, $19 \times 0,12 \text{ mm}^2$
Polyäthylen-Isolation

Zweiadrig



4822 320 10015 DM 1,45
HF-Kabel, 210 Ohm, $2 \times 0,2 \text{ mm}^2$
Schaum-Polyäthylen-Isolation

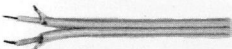

4812 322 27001 grau DM -,80
NF-Leitung, $2 \times 0,25 \text{ mm}^2$
mehrdräftig
Kunststoff-Isolation



4812 322 27002 braun DM -,80
HF-Zwillingslitze, $2 \times 0,07 \text{ mm}^2$
Polyäthylen-Isolation

4822 322 20007 weiß DM -,60
dto.



4812 322 27007 DM -,95
Mikrofonkabel, $2 \times 0,07 \text{ mm}^2$
feindräftig
Kunststoff-Isolation



4822 322 20002 DM 1,15
Mikrofonkabel, $2 \times 0,2 \text{ mm}^2$
 $2 \times 7 \times 0,2$, Kunststoff-Isolation



4812 322 27003 DM -,80
TA-Schnur, $2 \times 0,03 \text{ mm}^2$
Kunststoff-Isolation



4812 322 27004 DM 1,45
Mikrofonkabel, $2 \times 0,5 \text{ mm}^2$
mehrdräftig
Kunststoff-Isolation

Kabel mit Abschirmung

Mehradrig



4812 322 47001 DM 4,30
Anschlußkabel, 1 x 0,4 mm²
2 x 0,15 mm² einzeln abgeschirmt
2 x 2,5 mm² Kunststoff-Isolation

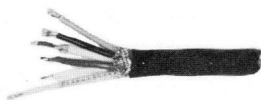

4812 322 47002 DM 4,60
Autoradio-Kabel 1 x 0,56 mm²
1 x 0,4 mm², 2 x 0,15 mm² einzeln
abgesch., 2 x 0,75 mm², K. -St. -Isol.



4812 322 47003 DM 3,35
Anschlußkabel, 2 x 0,4 mm²
2 x 0,15 mm²
1 Ader abgeschirmt
Kunststoff-Isolation

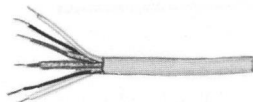

4822 322 40006 DM -,95
Mikrofonkabel, 6 x 0,14 mm²
2 Adern einzeln abgeschirmt
Kunststoff-Isolation



4822 322 40013 DM 1,75
Tonabnehmerschnur, 4-adrig
Kunststoff-Isolation



4812 322 47005 weiß DM 2,30
Mikrofonkabel, 4 x 0,07 mm²
Adern einzeln abgeschirmt
Kunststoff-Isolation

4812 322 47006 grau DM 2,30
dto.

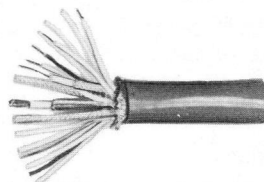

4822 323 50019 DM 6,30
Verbindungskabel, 16 x 0,2 mm²
3 x 0,2 mm² einzeln abgeschirmt
1 x 2,5 mm² abgeschirmt
Kunststoff-Isolation



4822 323 20021 DM 1,90
Mikrofonkabel, 3 x 0,14 mm² einzeln
abgeschirmt, insgesamt abgeschirmt
Kunststoff-Isolation



4812 322 47007 DM 2,--
Mikrofonkabel, 5 x 0,5 mm²
3 Adern einzeln abgeschirmt
Kunststoff-Isolation



4812 322 47008 DM 5,35
Verbindungskabel, 1 x 0,07 mm²
3 x 0,5 mm², 2 x 1,0 mm²
Kunststoff-Isolation

Die angegebenen Preise sind Netto-Preise per lfd. Meter

Röhrenfassungen

Abb.	Bestell-Nummer	Ausführung *)	Bezeichnung	Röhrentyp (Beispiel)	Netto-Preis pro Beutel mit 3 Stück DM
1	4822 255 70018	a	Subminiatur	DM 71	1,80
2	4822 255 70014	b	Miniatur	EL 91	1,80
3	4822 255 70015	b	Rimlock	EL 41	2,70
4	4822 255 70006	b	Oktal	PL 36	2,40
5	4822 255 70019	b	Noval	EL 84	1,50
6	4822 255 70044	b	Magnoval	PL 500	3,45
7	4812 255 77014	a	Dekal	PCH 200	1,80
8	4812 255 77015	a	Duodekal	MW 43-69	2,70
9	4822 255 70038	a			1,80
10	4812 255 77016	a	f. SW-Bildröhren 110°	A 59-11 W	2,70
11	4822 255 70023	a			2,70
-	4822 255 70112	a	f. Farb-Bildröhren 90°	A 63-11 X	8,20 p. Stck.

*) Ausführung: a = Preßstoff b = Keramik

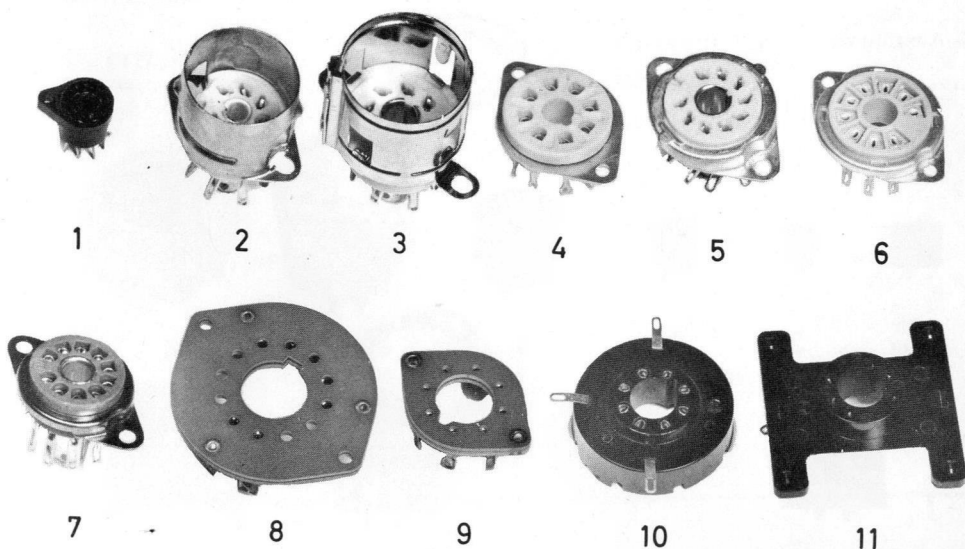

Röhren- und Halbleiterfassungen für gedruckte Schaltungen

Lieferform: Beutelabpackung zu je 3 Stück



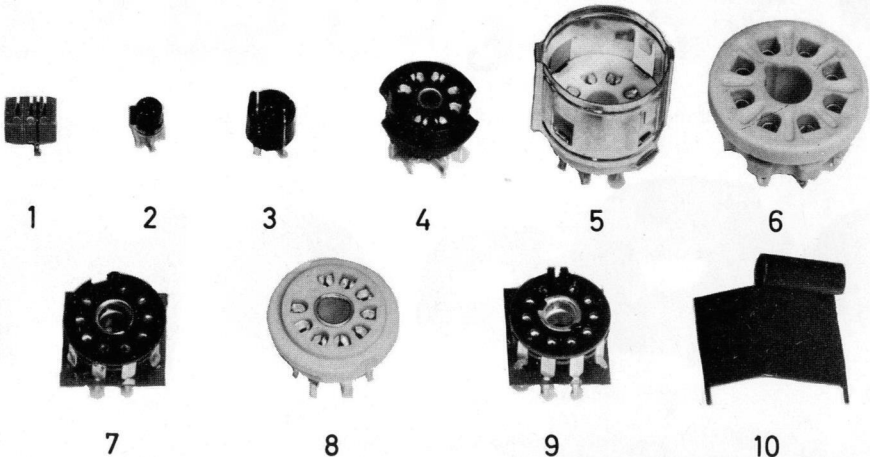

Abb.	Bestell-Nummer	Ausführung *)	Bezeichnung	Röhrentyp (Beispiel)	Netto-Preis pro Beutel mit 3 Stück DM
1	4812 255 47001	a	Transistorfassg.	AF 102	1,80
2	4822 255 40013			AF 126	1,80
3	4812 255 47002			AF 185	1,80
4	4822 255 70002	a	Miniatur	DL 96	1,80
5	4822 255 70003	b	Rimlock	EL 41	1,80
6	4822 255 70037	b	Oktal	PL 36	3,45
7	4822 255 70101	a	Noval	PCL 82	1,20
8	4822 255 70004	b			1,80
9	4822 255 70071	a			1,80
10	4812 255 47003		Kühlschelle		1,80

*) Ausführung: a = Preßstoff
b = Keramik

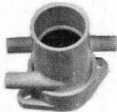

Fassungen

für Hochspannungs-Gleichrichterröhren

<p>Fassung bis Baujahr 1960/61</p> <p>für Gerätetypen 21/23 TD <u>2</u> . .</p>		<p>Bestell-Nummer</p> <p>4812 255 77017</p>	<p>Netto-Preis DM</p> <p>2,40</p>
<p>Fassung ab Baujahr 1961</p> <p>für Gerätetypen 21/23 TD <u>3</u> . .</p>		<p>Bestell-Nummer</p> <p>4812 255 77018</p>	<p>Netto-Preis DM</p> <p>2,40</p>
<p>Hochspannungskabel</p> <p>für Farb - Geräte für SW - Geräte für SW - Geräte mit 19 cm Bildröhre</p>		<p>Bestell-Nummer</p> <p>4812 320 27001 4812 320 27004 4822 320 20027</p>	<p>Netto-Preis DM</p> <p>7,50 3,80 5,60</p>
<p>Kabel für Heizschleife</p> <p>für SW - Geräte für Farb - Geräte</p>		<p>Bestell-Nummer</p> <p>4822 320 20014 4812 320 27002</p>	<p>Netto-Preis DM</p> <p>-,60 pro Meter 1,20 pro Meter</p>

Knöpfe und Tasten

Abb.	Farbe Ausführung	Achse Ø in mm	Bestell-Nummer	Beutelabpackung	
				Inhalt Stück	Netto-Preis DM
1	glasklar	6	4822 413 40144	2	2,90
2	schwarz m. Feder Abb. 13	7	4812 413 47008	2	1,40
2	elfenbein m. Feder Abb. 13	7	4812 413 47009	2	1,40
3	elfenbein	6	4822 413 40068	2	2,40
4	schwarz	6	4822 413 40022	2	1,90
5	braun m. Ziereinl.	4	4812 413 47011	2	1,90
6	braun m. Ziereinl.	4	4822 413 50107	2	1,60
7	braun mit Zierring	8	4812 413 57005	2	1,90
8	elfenbein m. Zierring	4	4822 413 40135	2	1,90
9	elfenbein m. Zierring	6	4822 413 50261	2	2,30
10	elfenbein m. Zierring	8	4822 413 50259	2	2,30
11	schwarz	6	4822 413 30204	2	1,60
11	elfenbein	6	4822 413 30056	2	1,80
12	elfenbein	-	4822 410 20204	10	4,--
13	elfenbein, Klangbereich	-	4822 410 20101	10	5,--
13	elfenbein, Wellenber	-	4822 410 20102	10	4,--
14	für N4 X 14 T N4 D 21 T N4 W 21 T N4 X 24 T elfenbein	-	4822 410 20104	2	-,60
14	für N5 X 04 T N5 X 14 T N6 D 11 T N6 D 21 T N6 D 31 T elfenbein oder schwarz	-	4822 410 20103	2	-,60
		-	4822 410 20105	2	-,60



1



2



3



4



5



6



7



8

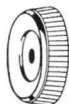

9/10



11



12



13



14

Sortimente in Kartenform



Widerstands- und Kondensatoren-Sortimente in Kartenform

für den Kundendienst außerhalb der Werkstatt.

Die Sortimente entsprechen in ihrer Zusammensetzung den Erfordernissen der neuzeitlichen Reparaturpraxis.

Die gängigsten Werte sind mehrfach enthalten.

- * Einfacher Bestellvorgang
- * Schnell mitzunehmen für Hausreparaturen
- * „skin-verpackt“:
sichere Befestigung, leichte Entnahme, zeitsparend
- * Preisgünstig kalkuliert

Ausführung und Werte	Stück	Typ	Netto-Preis DM
		Bestell-Nr.	
Schichtwiderstände 1 Watt 100 Ω - 2,2 M Ω	60	900/PK	14, 50
		4822 310 40042	
Schichtwiderstände 1/2 Watt 100 Ω - 2,2 M Ω	100	902/PK	11, 40
		4822 310 40023	
Schichtwiderstände 1/4 Watt 100 Ω - 1 M Ω	100	902/KK	10, --
		4822 310 40019	
Keram. Perlcondensatoren 500 V 10 pF - 10 nF	100	904/PK	14, 80
		4822 310 40024	
Polyestercondensatoren 400 V 1 nF - 220 nF	55	906/PK	17, 60
		4822 310 40006	
NV-Elkos 6,4 V - 64 V 0,64 μ F - 200 μ F	59	909/MEK	39, --
		4822 310 40035	

Sortimente in Taschenform

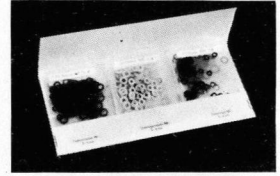
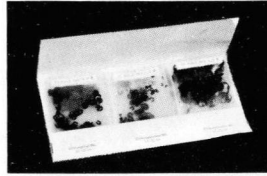
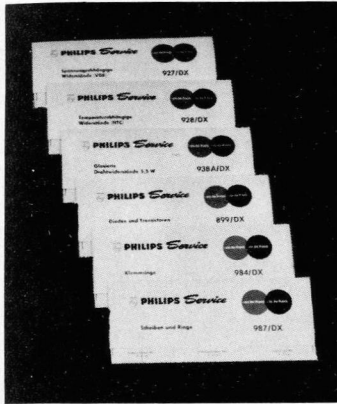

Jederzeit benötigtes Reparaturmaterial, abgepackt in Taschenform. Nach Ausführung und Werten sortiert. Übersichtlich gekennzeichnet. Auch zur Nachbestückung geeignet. Stets griffbereit in der Werkstatt und bei Hausreparaturen. Nur gängige Typen. Preisgünstig kalkuliert, Mengenrabatt auf Anfrage.

Dioden und Transistoren 899/DX

Inhalt: 16 Stück Dioden und Transistoren

Bestell-Nummer: 4812 310 47012

Netto-Preis: DM 24, --

Type	Inhalt	Anwendungsmöglichkeiten
BA 100	2 Stück	z.B. f. Fangstufe, Nachstimm-diode f. Kanalw.
BY 100	4 Stück	zur Stromversorgung von FS-Empfängern
OA 91	8 Stück	z.B. f. Ton-Diskriminator
AF 139	2 Stück	für Vor-, Misch- und Oszillatorstufen

Klemmringe 984/DX

Inhalt: 375 Stück in 15 Ausführungen

Bestell-Nummer: 4812 310 47013

Netto-Preis: DM 11, 20

Sicherungsringe		Sicherungs-scheiben			
Type	Inhalt	Type	Inhalt	Type	Inhalt
984/2	25 Stück	985/1,2	25 Stück	985/4	25 Stück
/3	25 Stück	/1,5	25 Stück	/5	25 Stück
/4	25 Stück	/1,9	25 Stück	/6	25 Stück
/5	25 Stück	/2,3	25 Stück	/7	25 Stück
/6	25 Stück	/3,2	25 Stück	/8	25 Stück

Scheiben und Ringe 987/DX

Inhalt: 300 Stück in 15 Ausführungen

Bestell-Nummer: 4812 310 47014

Netto-Preis: DM 4, 80

Fächerscheiben		Unterlegscheiben		Federringe	
Type	Inhalt	Type	Inhalt	Type	Inhalt
987/3	25 Stück	988/3	25 Stück	989/3	25 Stück
/4	25 Stück	/4	25 Stück	/4	25 Stück
/5	25 Stück	/5	25 Stück	/5	25 Stück
/6	25 Stück	/6	25 Stück	/6	25 Stück

Madenschrauben

Inhalt: 210 Stück in 9 Ausführungen

Bestell-Nummer: 4812 310 47028

Netto-Preis: DM 8, 50

Type	Inhalt	Type	Inhalt	Type	Inhalt
997/3x4	25 Stück	997/2,6x8	25 Stück	997/4x4	25 Stück
997/3x8	25 Stück	997/3,5x8	25 Stück	997/4x6	25 Stück
997/3x10	25 Stück	997/5x10	25 Stück	997/4x10	25 Stück

Sortimente in Taschenform

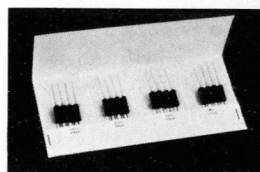
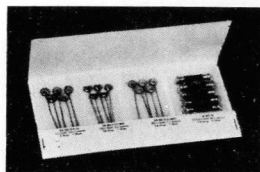
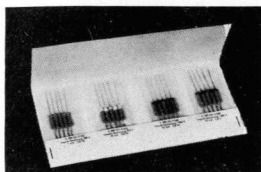

Kohleschicht-Widerstände < 10 Ω

Inhalt: 36 Stück in 12 Ausführungen - 1/8 W
36 Stück in 12 Ausführungen - 1/4 W

Bestell-Nummer: 4812 310 47027
Netto-Preis: DM 10,80

Wert	Inhalt		Wert	Inhalt	
	1/8 W	1/4 W		1/8 W	1/4 W
1,0 n	3 Stück	3 Stück	3,3 n	3 Stück	3 Stück
1,2 n	3 Stück	3 Stück	3,9 n	3 Stück	3 Stück
1,5 n	3 Stück	3 Stück	4,7 n	3 Stück	3 Stück
1,8 n	3 Stück	3 Stück	5,6 n	3 Stück	3 Stück
2,2 n	3 Stück	3 Stück	6,8 n	3 Stück	3 Stück
2,7 n	3 Stück	3 Stück	8,2 n	3 Stück	3 Stück

Kohleschicht-Widerstände 1/8 W 902/AKT

Inhalt: 100 Stück in 25 Werten

Bestell-Nummer: 4822 310 40022
Netto-Preis: DM 14,30

Wert	Inhalt	Wert	Inhalt	Wert	Inhalt
120 n	4 Stück	1000 n	6 Stück	15 kn	3 Stück
180 n	4 Stück	1200 n	3 Stück	22 kn	3 Stück
220 n	4 Stück	2200 n	4 Stück	33 kn	3 Stück
270 n	4 Stück	3300 n	3 Stück	47 kn	3 Stück
330 n	4 Stück	4700 n	4 Stück	68 kn	3 Stück
470 n	4 Stück	6800 n	3 Stück	100 kn	6 Stück
560 n	4 Stück	8200 n	4 Stück	120 kn	6 Stück
820 n	6 Stück	10 kn	3 Stück	150 kn	3 Stück
		12 kn	6 Stück		

Spannungsabh. Widerstände (VDR) 927/DX

Inhalt: 20 Stück VDR in 4 Ausführungen

Bestell-Nummer: 4812 310 47008
Netto-Preis: DM 15, --

Typ	Inhalt	Impuls-Spannung	mA	W	Farbpunkt
E 298 ED/P 353	5 Stück	300 V	1	0,8	gelb
/A 265	5 Stück	910 V	10	0,8	weiß
/P 268	5 Stück	1200 V	10	0,8	grau
/A 269	5 Stück	1300 V	10	0,8	rot

Temperaturabh. Widerstände (NTC) 928/DX

Inhalt: 20 Stück NTC in 4 Ausführungen

Bestell-Nummer: 4812 310 47009
Netto-Preis: DM 18,90

Typ	Inhalt	Kalt-/Warmwiderstände	Ampere	Watt
BB 320 01P/ 4E	5 Stück	4 n / 0,3 n	2	1
/130E	5 Stück	130 n / 3 n	0,6	1
/500E	5 Stück	500 n / 7 n	0,4	1
49 379 53	5 Stück	3900 n / 44 n	0,3	4,5

Glasierte Drahtwiderstände 5,5 W 938A/DX

Inhalt: 16 Stück Drahtwiderstände

Bestell-Nummer: 4812 310 47011
Netto-Preis: DM 16,50

Typ	Inhalt	kn	Toleranz
938/A	4 Stück	1,8	10 %
938/A	4 Stück	2,2	10 %
938/A	4 Stück	3,3	10 %
938/A	4 Stück	4,7	10 %

Standardmaterial-Sortimente in Baukastenform

Dieses nach dem Baukastenprinzip entwickelte Lagersystem in stabilen, übersichtlichen Holzkästen ist anpassungsfähig für alle Zwecke in der Werkstatt, im Laden, im Labor und im Lager. In den Service-Standardmaterial-Sortimenten sind mehr als 300 Ersatzteilpositionen enthalten. Alle Reparaturteile entsprechen in ihrer Sortierung dem durchschnittlichen Werkstattbedarf.

Die für Reparaturen aller Art zusammengestellten Sortimente enthalten Widerstände, Keramik-, Roll- und Elektrolyt-Kondensatoren, Trimmer, Skalenseile, Skalenlampen, Sicherungen sowie Schrauben, Muttern und weitere Befestigungsteile. Das Baukastensystem ermöglicht Lageraufbauten in beliebiger Anordnung und Ausdehnung. Montage durch einfaches Verschrauben.

Alle erforderlichen Montageteile, außer der Bodenplatte, liegen jedem Sortiment bei.

Inhalt und Preis der einzelnen Schubkästen auf den folgenden Seiten.

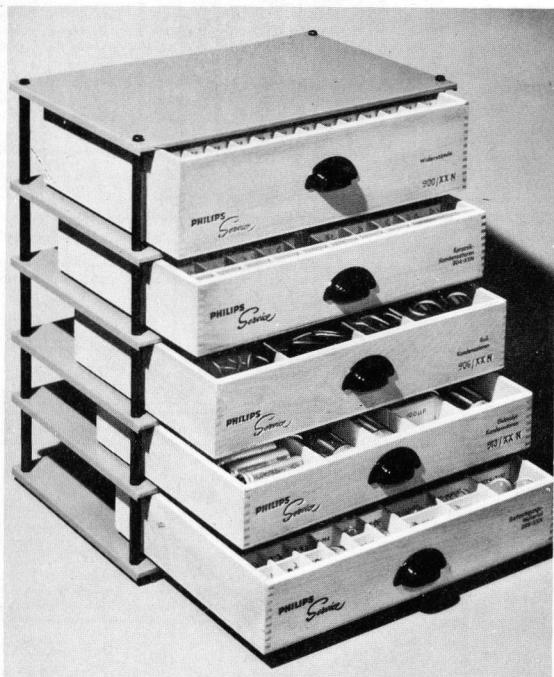

Für stabile Querverbindung bei mehreren Aufbauten nebeneinander sorgen Verbindungsschellen.

Bestell-Nummer: 4812 466 87012

Netto-Preis: DM 1,05

Eine Spezial-Bodenplatte mit Plastik-Gleitschutz garantiert hohe Stabilität der Aufbauten.

Bestell-Nummer: 4812 466 87011

Netto-Preis: DM 7,15

Standardmaterial-Sortimente

Widerstände

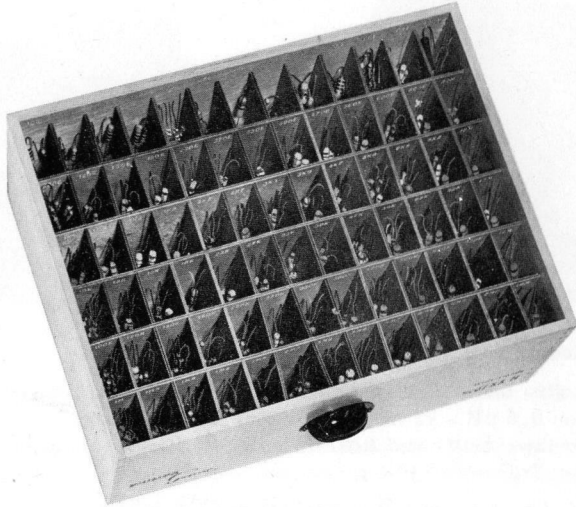

Sortiment Schichtwiderstände 900/XXN

Inhalt: 839 Schichtwiderstände nach der internationalen Normreihe E 12 sortiert.

685 Stück 0,5 W in 73 Abstufungen von 10 Ω - 10 M Ω

154 Stück 1 W in 77 Abstufungen von 10 Ω - 22 M Ω

Sortimentkasten komplett mit Widerständen nach Werten sortiert, Deckelplatte und Montage-Zubehör

Bestell-Nr. : 4822 310 40009

Netto-Preis: DM 153,90

Sortiment Miniatur-Schichtwiderstände 900/LXX

Inhalt: 615 Schichtwiderstände nach der internationalen Normreihe E 12 sortiert.

500 Stück 0,1 W in 50 Abstufungen von 10 Ω - 120 k Ω

115 Stück 0,1 W in 23 Abstufungen von 150 k Ω - 10 M Ω

Sortimentkasten komplett mit Widerständen nach Werten sortiert, Deckelplatte und Montage-Zubehör

Bestell-Nr. : 4812 310 47005

Netto-Preis: DM 131,--

Standardmaterial-Sortimente

Keramik- und Rollkondensatoren



Sortiment Keramik-Kondensatoren 904/XXN

Inhalt: 600 Keramik-Kondensatoren

525 Rohr- und Scheibenkondensatoren in 54 Abstufungen
von 0,5 pF - 22 nF, Normreihe E 12 sortiert

75 Draht-, Luft- und Rohrtrimmer in 15 Abstufungen
von 3 pF - 575 pF

Sortimentkasten komplett, mit Kondensatoren nach Werten sortiert,
Deckelplatte und Montage-Zubehör

Bestell-Nr.: 4822 310 40011

Netto-Preis: DM 141, --

Sortiment Rollkondensatoren 906/XXN

Inhalt: 240 Rollkondensatoren in 33 Abstufungen von 1 nF - 470 nF

215 Stück Ausführung 400 V= von 1 nF - 470 nF, Normreihe E 12 sortiert

25 Stück Ausführung 1000 V= von 1 nF - 100 nF, in 5 Abstufungen

Sortimentkasten komplett, mit Rollkondensatoren nach Werten sortiert,
Deckelplatte und Montage-Zubehör

Bestell-Nr.: 4822 310 40007

Netto-Preis: DM 112, --

Sortiment Miniatur-Rollkondensatoren 906/LXX

Inhalt: 400 Rollkondensatoren nach der internationalen
Normreihe E 12 sortiert

60 Stück Styroflex-Kondensatoren, Ausführung 500 V,
in 12 Abstufungen von 100 pF - 820 pF

120 Stück Polyester-Kondensatoren, Ausführung 400 V,
in 12 Abstufungen von 1 nF - 8,2 nF

220 Stück Polyester-Kondensatoren, Ausführung 125 V,
in 25 Abstufungen von 10 nF - 1 μ F

Sortimentkasten komplett, mit Rollkondensatoren nach Werten sortiert,
Deckelplatte und Montage-Zubehör

Bestell-Nr.: 4812 310 47007

Netto-Preis: DM 135, --

Standardmaterial-Sortimente

Elektrolytkondensatoren

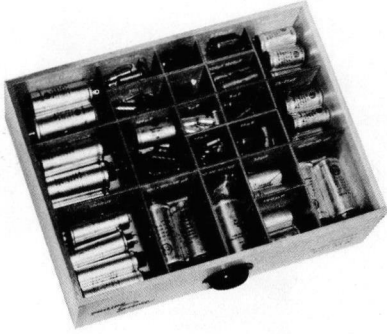

Sortiment Elektrolytkondensatoren 913/XXN

Inhalt: 69 Elektrolytkondensatoren in Hoch- und Niedervoltausführung, in Roll- und Becherform, in allen gängigen Kapazitätswerten und Spannungen.
30 Stück Elko-Befestigungsmaterial
Haltekrallen, Isolierringe, Federringe,
Preßstoffmuttern usw.

Sortimentkasten komplett, mit Elektrolytkondensatoren nach Werten sortiert, Deckelplatte und Montage-Zubehör.

Bestell-Nr. : 4812 310 47016

Netto-Preis: DM 169, --

Sortiment Miniatur-Elektrolytkondensatoren 913/LXX

Inhalt: 136 NV-Elektrolytkondensatoren in der üblichen Form als Wickelkondensatoren mit einer Aluminiumfolie und Isolierhülle aus Plastik umgeben, in allen gängigen Kapazitätswerten und Spannungen.
Besonders geeignet für Transistorgeräte mit gedruckten Schaltungen.

Sortimentkasten komplett, mit Miniatur-Elektrolytkondensatoren nach Werten sortiert, Deckelplatte und Montage-Zubehör

Bestell-Nr. : 4812 310 47017

Netto-Preis: DM 147,30

Standardmaterial-Sortimente

Befestigungsmaterial und Spezialschrauben



Sortiment Befestigungsmaterial 999/XXN

Inhalt: 4576 Stück Befestigungsmaterial

Ein umfassendes Sortiment täglich benötigter Reparaturkleinteile wie Schrauben, Muttern, Federringe, U-Scheiben, Abstandsstücke, Gewindestäbe, Holzschrauben, Skalenseil, Skalampen, Sicherungen usw.

Alle Schrauben und Muttern in kadmierter oder vernickelter Ausführung.

Sortimentkasten komplett, mit Befestigungsteilen nach Werten sortiert, Deckelplatte und Montage-Zubehör

Bestell-Nr. : 4822 310 40039

Netto-Preis: DM 111, --

Sortiment Spezialschrauben 999/DS

Inhalt: 1480 Stück Spezialschrauben und
300 Stück Hohlscheiben

Ein umfassendes Sortiment in allen gängigen Größen, bestehend aus:

680 Stück Zylinder-Blechschraben, blankverzinkt

680 Stück Senk-Blechschraben, blankverzinkt

100 Stück Sechskantschrauben, kadmiert, metr. Gewinde

20 Stück Sechskantblechschraben, kadmiert

300 Stück Hohlscheiben, blank

Sortimentkasten komplett, mit Spezialschrauben und Hohlscheiben nach Werten sortiert, Deckelplatte und Montage-Zubehör

Bestell-Nr. : 4812 310 47018

Netto-Preis: DM 89,50

Antennenstecker-Sortiment Universal-Bowdenzug

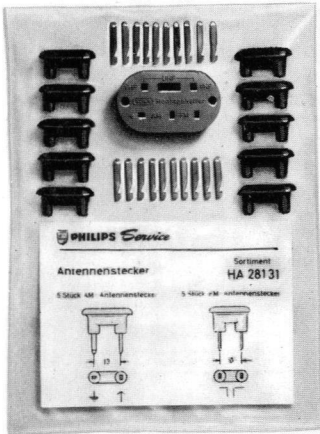

Antennenstecker-Sortiment HA 281 31

- * Neue Antennenstecker-Norm für Rundfunkgeräte ab Baujahr 1965 nach DIN 45 315 und 45 316
- * Zwei Typen:
Für AM- und FM-Antennenbuchsen
- * Unverwechselbare Ausführungen
- * Steckerkörper aus unzerbrechlichem Kunststoff. Versilberte Steckerstifte
- * Jedes Sortiment enthält das Material für 5 AM- und 5 FM-Stecker. Eine Anleitung und ein Montageblock liegen jeder Packung bei.

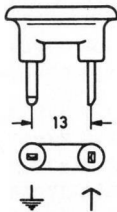

AM-Antennenstecker

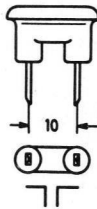

FM-Antennenstecker

Bestell-Nummer: _ 4812 310 47003

Netto-Preis: DM 2,60

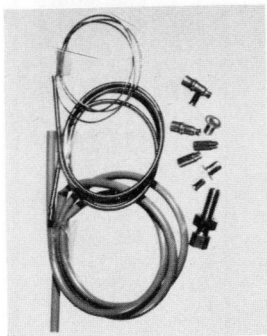

Universal-Bowdenzug 965/DX

Ein Bausatz, der den größten Teil aller bisher komplett montierten Bowdenzüge für Fernseh-, Rundfunk-, Phono- und Tonband-Geräte ersetzt. Die Länge des beiliegenden Stahlseiles, Spiral- und Isolierschlauches ist entsprechend zu kürzen.

Jedem Bausatz liegt eine Montageanweisung bei.

Inhalt:	1 Stahlseil	50 cm lang
	1 Spiralschlauch	50 cm lang
	1 Isolierschlauch	50 cm lang
	1 Gewindebuchse	
	1 Sechskantmutter	
	2 Klemmhülsen	
	2 Rohrnieten	
	2 Anschlußbuchsen mit Wulst	
	2 Anschlußbuchsen ohne Wulst	

Bestell-Nr. : 4812 321 37003

Netto-Preis: DM 3,80

Antriebsriemen-Sortiment

Übersicht

Gerät	Sortiment (Bestell-Nr.)	Gerät	Sortiment (Bestell-Nr.)
"Berlin"	4812 358 37001	N4 307	4812 358 37005
"Berlin-Automatik"	4812 358 37006	N4 308	4812 358 37006
EL 3300	4812 358 37003	N4 404	4812 358 37013
EL 3301	4812 358 37003	N4 407	4812 358 37013
EL 3302	4812 358 37003	N4 408	4812 358 37015
EL 3303	4812 358 37003	RK 10	4812 358 37001
EL 3305	4812 358 37003	RK 12	4812 358 37005
EL 3310	4812 358 37008	RK 14	4812 358 37001
EL 3312	4812 358 37008	RK 15 S	4812 358 37005
EL 3515	4812 358 37001	RK 20	4812 358 37001
EL 3516	4812 358 37002	RK 24	4812 358 37012
EL 3522	4812 358 37002	RK 25	4812 358 37006
EL 3531	4812 358 37001	RK 25 S	4812 358 37006
EL 3534	4812 358 37004	RK 30	4812 358 37001
EL 3536	4812 358 37002	RK 32	4812 358 37001
EL 3541	4812 358 37001	RK 34	4812 358 37014
EL 3542	4812 358 37002	RK 35	4812 358 37001
EL 3547	4812 358 37012	RK 36	4812 358 37012
EL 3548	4812 358 37014	RK 37	4812 358 37006
EL 3549	4812 358 37004	RK 37 S	4812 358 37006
EL 3551	4812 358 37012	RK 40	4812 358 37002
EL 3552	4812 358 37005	RK 50	4812 358 37002
EL 3553	4812 358 37006	RK 57	4812 358 37007
EL 3554	4812 358 37006	RK 57 S	4812 358 37007
EL 3555	4812 358 37007	RK 62	4812 358 37004
EL 3556	4812 358 37007	RK 65	4812 358 37007
EL 3558	4812 358 37006	RK 65 S	4812 358 37007
EL 3572	4812 358 37005	RK 66	4812 358 37004
EL 3573	4812 358 37006	RK 70	4812 358 37002
EL 3574	4812 358 37006	RK 80	4812 358 37002
EL 3575	4812 358 37007	RT 35	4812 358 37001
EL 3576	4812 358 37007	9105 A	4812 358 37005
EL 3578	4812 358 37006		
N2 200	4812 358 37012		
N2 205	4812 358 37003		
N2 600	4812 358 37009		
N4 302	4812 358 37005		
N4 304	4812 358 37005		
N4 305	4812 358 37006		
N4 306	4812 358 37006		

Antriebsriemen-Sortimente

Bestell-Nr. 4812...	für Geräte-Typ	Inhalt je 1 Stück	Durchm. ca. mm	Netto- Preis DM
358 37001	RK 10, RK 14, RK 20, RK 30, RK 32, RK 35, RT 35, EL 3515, EL 3531, EL 3541, "Berlin"	WT 495 21 WT 496 04	80 mm 220 mm	3,40
358 37002	RK 40, RK 50, RK 70, RK 80, EL 3516, EL 3522, EL 3536, EL 3542	WT 495 21 WT 496 09	80 mm 250 mm	3,70
358 37003	EL 3300, EL 3301, EL 3302, EL 3303, EL 3305, N2 205	4822 358 30076 4822 358 30077	72 mm 23 mm	2,60
358 37004	RK 62, RK 66, EL 3534, EL 3549	VU 950 03 4822 358 30016	100 mm 100 mm	2,20
358 37005	RK 12, RK 15S, 9105 A, EL 3552, EL 3572, N4 302, N4 304, N4 307	4822 358 30095 4822 358 30014 4822 358 30023	55 mm 170 mm 80 mm	5,--
358 37006	RK 25, RK 25S, RK 37, RK 37S, "Berlin Automatic", EL 3553, EL 3554, EL 3558, EL 3573, EL 3574, EL 3578, N4 305, N4 306, N4 308	4822 358 30095 4822 358 30014 4822 358 30024 4822 358 30023	55 mm 170 mm 75 mm 80 mm	6,10
358 37007	RK 57, RK 57S, RK 65, RK 65S, EL 3555, EL 3556, EL 3575, EL 3576	4822 358 30078 4822 358 30116	120 mm 90 mm	4,20
358 37008	EL 3310, EL 3312	4822 358 30052 4822 358 30076 4822 358 30051	40 mm 72 mm 100 mm	3,40
358 37009	N2 600	4822 358 30116 4822 358 30076	90 mm 72 mm	3,60
358 37011	N2 200	4822 358 30128 4822 358 30129	110 mm 40 mm	3,40
358 37012	RK 24, RK 36, EL 3547, EL 3551	4822 358 30016 4822 358 30018	100 mm 150 mm	3,40
358 37013	N4 404, N4 407	4822 358 30076 4822 358 30141 4822 358 30078	72 mm 105 mm 120 mm	6,20
358 37014	RK 34, EL 3548	4822 358 30018 VU 950 03 *)	150 mm 100 mm	4,40
358 37015	N4 408	4822 358 30116 4822 358 30141 4822 358 30078	90 mm 105 mm 120 mm	7,40

*) das Sortiment enthält 2 Stück

Hi-Fi-Lautsprecherbox

Bausatz



Mit diesem Bausatz läßt sich eine Lautsprecherbox herstellen, die mit Recht das Prädikat Hi-Fi führen darf.

Technische Daten:	Zulässige Musikleistung (nach DIN 45 573)	20 W
	Impedanz	8 Ω
	Resonanzfrequenz	55 Hz
	Frequenzbereich (nach DIN 45 500)	50-16000 Hz
	Überlappungsfrequenz	850 Hz

Der Bausatz enthält folgende Einzelteile:

- 1 Tieftöner (AD 3803 S)
- 1 Hochtöner (AD 5780 M4)
- 1 Frequenzweiche
- 1 Kunststoff-Schutzhaube
- 1 Paket Steinwolle
- 4 Anschlußdrähte für Lautsprecher
- 1 Anschlußschnur mit montiertem Stecker
- 1 Kunststoff-Tülle
- 1 Bügel zur Entlastung der Anschlußschnur
- 4 Kunststoff-Distanzstücke für Frequenzweiche
- 12 flache Unterlegscheiben
- 5 m selbsthaftender Dichtungstreifen
- 17 Holzschrauben

Eine ausführliche Bauanleitung mit Sägemuster für die Frontplatte und Einzelteilzeichnungen für die Gehäuseteile liegen jeder Packung bei.

Bestell-Nr.: 4822 445 10016

Netto-Preis: DM 98, --

Service-Meister

Dieses universelle Speise- und Prüfgerät übernimmt die kontrollierbare Stromversorgung am Reparaturplatz und liefert über einen Schutz-Trenntransformator nach VDE 0550 eine erdpotentialfreie Prüfspannung.

Reichhaltige
Ausstattung

Einfache Bedienung

Stabile Ganzmetall-
konstruktion

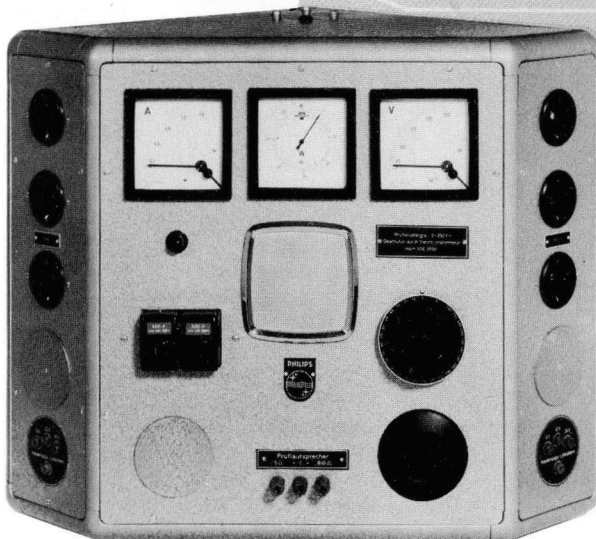
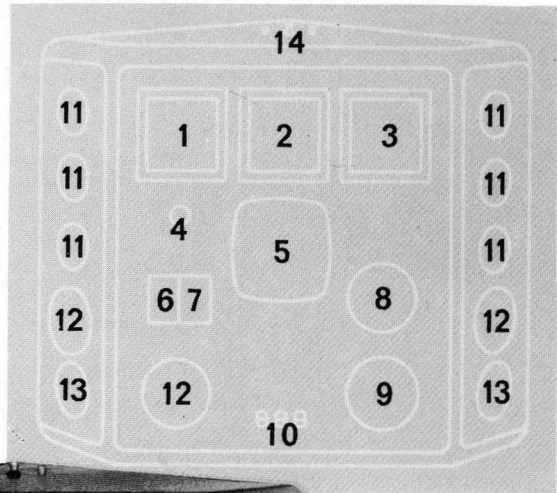

Übersichtlich

Raumsparend

Bestell-Nummer:
Netto-Preis:

4812 395 37001
DM 1.120, --

Service-Meister

<p>1 Dreheisen - Strommesser, überlastungsunempfindlich, Güteklasse 1,5, Meßbereich 0 - 1,5 Ampere.</p>	<p>8 PHILIPS Ringkern - Stelltransformator zur kontinuierlichen Einstellung erdpotentialfreier Prüfspannung zwischen 0 und 250 Volt. Die Spannung liegt an der Steckdose Pos. 9.</p>
<p>2 Wirkleistungsmesser, überlastungsunempfindlich, Güteklasse 2,5, Meßbereich 0 bis 300 W. Anzeige auf 270° Skala.</p>	<p>9 Anschlußdose für erdpotentialfreie, regelbare Prüfspannung.</p>
<p>3 Dreheisen-Spannungsmesser, überlastungsunempfindlich, Güteklasse 1,5. Meßbereich 0 - 250 Volt. Die Meßgeräte Pos. 1 bis 3 kontrollieren den Prüfstromkreis.</p>	<p>10 Anschlußbuchsen 5 Ω und 800 Ω für Prüflautsprecher Pos. 5.</p>
<p>4 Signallampe zur Einschaltkontrolle des Gerätes.</p>	<p>11 6 Schuko-Steckdosen für Netzspannung zum Anschluß von Meßgeräten etc.</p>
<p>5 Prüflautsprecher, Anschluß über Buchsen Pos. 10.</p>	<p>12 Verdeckter Montageausschnitt zum Einbau von Antennensteckdosen oder eines PHILIPS Transistor-Speiseeinsatzes.</p>
<p>6 Sicherungsautomat 6 A (Auslösung verzögert) für Netzstromkreis.</p>	<p>13 Anschlußbuchsen für Niederspannungslötkolben, wahlweise 6, 12 und 24 Volt.</p>
<p>7 Sicherungsautomat 1,6 A (Auslösung verzögert) für Prüfstromkreis.</p>	<p>14 Kabeldurchführung und Gewindebohrungen für die Montage einer Arbeitsleuchte.</p>
<p>Technische Daten: Maximale Stromentnahme aus dem Prüfstromkreis 1,6 A Maximale Stromentnahme aus dem Netzstromkreis 6 A Erdpotentialfreie Prüfspannung durch einen Schutz-Trenntransformator nach VDE 0550.</p> <p>Abmessungen: Breite 550 mm Tiefe 400 mm Höhe 450 mm Gewicht: ca. 32 kg</p>	

Farb-Service-Meister

Ein Stromversorgungs- und Prüfgerät, das den speziellen Anforderungen des Farb-Fernseh-Service entspricht.

Der 1,8 kVA Isoliertransformator nach VDE 0550 liefert eine erd-potentialfreie Prüfspannung. Der großdimensionierte Isoliertrans-formator garantiert trotz der stark impulsförmigen Netzstromauf-nahme der Farbfernsehgeräte eine völlig unverzerrte Prüfspannung von 200, 220 und 240 Volt.

Reichhaltige
Ausstattung

Einfache Bedienung

Stabile Ganzmetall-
konstruktion

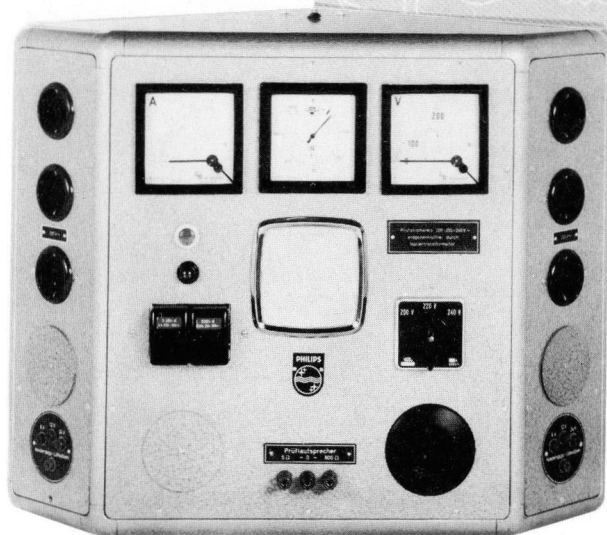
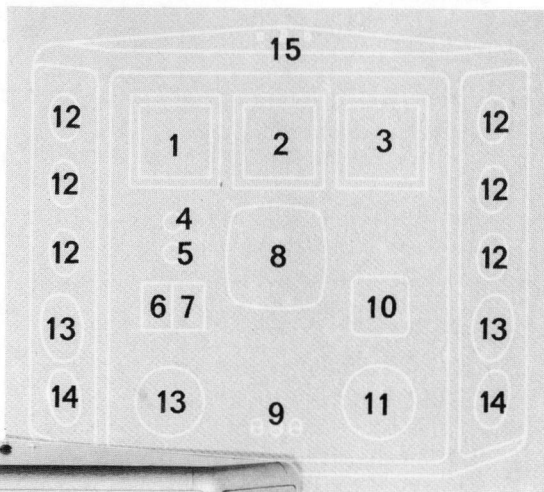

Übersichtlich

Raumsparend

Bestell-Nummer:
Netto-Preis:

4812 395 37002
DM 1.320, --

Farb-Service-Meister

<p>1 Dreheisen - Strommesser, überlastungsunempfindlich, Güteklasse 1, 5, Meßbereich 0 - 1 A und 0 - 5 A, mit Sicherheits - Meßbereich - Umschalter.</p>	<p>9 Anschlußbuchsen 5 Ω und 800 Ω für Prüflautsprecher Pos. 8.</p>
<p>2 Wirkleistungsmesser, überlastungsunempfindlich, Güteklasse 2, 5, Meßbereich 0 bis 600 Watt. Anzeige auf 270° Skala.</p>	<p>10 Umschalter für erdpotentialfreie Prüfspannung 200 V - 220 V - 240 V. Die Spannung liegt an der Steckdose Pos. 11.</p>
<p>3 Dreheisen-Spannungsmesser, überlastungsunempfindlich, Güteklasse 1, 5. Meßbereich 0 - 250 Volt.</p> <p>Die Meßgeräte Pos. 1 bis 3 kontrollieren den Prüfstromkreis.</p>	<p>11 Anschlußdose für erdpotentialfreie, umschaltbare Prüfspannung.</p>
<p>4 Sicherheits-Meßbereich-Umschalter für Pos. 1.</p>	<p>12 6 Schuko-Steckdosen für Netzspannung zum Anschluß von Meßgeräten etc.</p>
<p>5 Signallampe zur Einschaltkontrolle des Gerätes.</p>	<p>13 Verdeckter Montageausschnitt zum Einbau von Antennensteckdosen oder eines PHILIPS Transistor-Speiseeinsatzes.</p>
<p>6 Sicherungsautomat 6 A (Auslösung verzögert) für Netzstromkreis.</p>	<p>14 Anschlußbuchsen für NiederspannungslötKolben, wahlweise 6, 12 und 24 Volt.</p>
<p>7 Sicherungsautomat 6 A (Auslösung verzögert) für Prüfstromkreis.</p>	<p>15 Kabeldurchführung und Gewindebohrungen für die Montage einer Arbeitsleuchte.</p>
<p>8 Prüflautsprecher, Anschluß über Buchsen Pos. 9.</p>	<p>Technische Daten: Maximale Stromentnahme aus dem Prüfstromkreis 6 A Maximale Stromentnahme aus dem Netzstromkreis 6 A Erdpotentialfreie Prüfspannung durch einen Isoliertransformator nach VDE 0550.</p> <p>Abmessungen: Breite 550 mm Tiefe 400 mm Höhe 450 mm</p> <p>Gewicht: ca. 50 kg</p>

Transistor-Speiseeinsatz zum Service-Meister

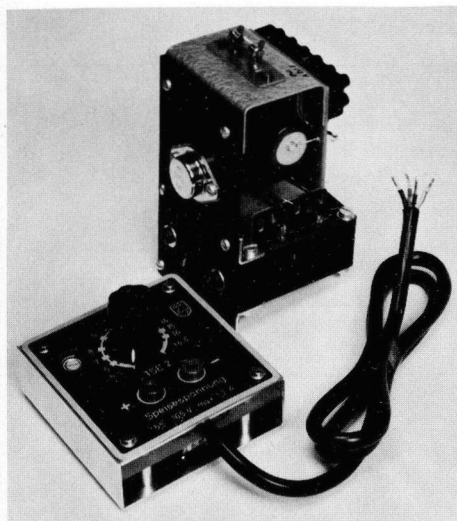

Kurzschlußfestes, elektronisch stabilisiertes Netzgerät zur Stromversorgung batteriebetriebener Geräte.

Wie das Vormodell (HA 380 04), ist auch dieses Gerät für den nachträglichen Einbau in PHILIPS "Service-Meister" oder Schalttafeln bestimmt.

Der Speiseeinsatz besteht aus einem Regelteil und einer Leistungseinheit, die über ein vieradriges Kabel miteinander verbunden sind.

Die Montage ist anhand der ausführlichen Anleitung, die jedem Gerät beiliegt, leicht möglich.

Technische Daten:

Ausgangsspannung:	5,5 ... 16,5 Volt (kontinuierlich einstellbar)
Laststrom:	max. 1,2 A
Strombegrenzung:	0,6 ... 1,2 A (kontinuierlich einstellbar)
Kurzschlußstrom:	max. 1,5 A
Innenwiderstand im Arbeitsbereich:	< 0,2 Ω (bis 1,2 A)
Brummspannung:	< 3 m V _{SS} bei 1 A Laststrom
Stabilität:	< 0,1 V Spannungsänderung bei +10 / -20 % Schwankung der Netzspannung.

Abmessungen der Frontplatte: 80 x 85 mm

Typ: TSE 2

Bestell-Nr.: 4812 395 37004

Netto-Preis: DM 135,- (einschl. Montagezubehör)

Stabilisiertes Speisegerät

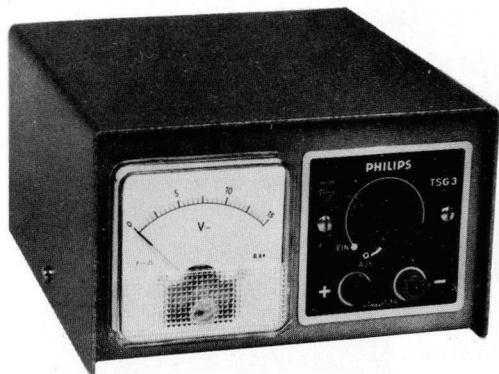

- * kontinuierlich einstellbare Ausgangsspannung
- * elektronisch stabilisiert
- * kurzschlußfest durch Strombegrenzung
- * kleiner Innenwiderstand
- * geringe Spannungsänderung bei Netzspannungsschwankung
- * im ganzen Spannungsbereich konstant belastbar
- * stabiles Stahlblechgehäuse mit Hammerschlag-Lackierung
- * geringe Abmessungen

Wegen seiner Belastbarkeit bis zu 1,3 A ist dieses leistungsfähige Speisegerät auch zum Betrieb von Autosupern und Fernseh - Koffergeräten geeignet.

Technische Daten:

Ausgangsspannung:	1,5... 15 Volt (kontinuierlich einstellbar)
Laststrom:	max. 1,3 A
Einsatz der Strombegrenzung:	1,3 A
Kurzschlußstrom:	max. 2 A
Innenwiderstand im Arbeitsbereich:	$< 0,2 \Omega$ (bis 1,3 A)
Brummspannung:	$< 3 \text{ mV}_{SS}$ bei 1 A Laststrom
Stabilität:	$< 0,1 \text{ V}$ Spannungsänderung bei $+10 / -20 \%$ Schwankung der Netzspannung.
Abmessungen:	Länge 138 mm Breite 165 mm Höhe 86 mm
Gewicht:	2,3 kg
Typ:	TSG 3
Bestell-Nr.:	4812 395 37006
Netto-Preis:	DM 150, --

Arbeitstisch

Arbeitstisch

Der PHILIPS Service-Arbeitstisch ist der ideale Arbeitsplatz für den Service-Techniker. Seine sechs geräumigen, mehrfach unterteilten Schubfächer bieten genügend Platz für Werkzeuge, Meßinstrumente, Meßhilfen, Reparaturmaterial, Prüfröhren, Schaltpläne usw.



Ausführung in stabiler, allseitig verkleideter Holzrahmenkonstruktion. Fußsockel durch umlaufende Blechverkleidung geschützt. Tischplatte mit hitzefester Spezial-Kunststoffplatte belegt. Alle Holzteile naturfarben mattiert.

2 Auszieharbeitsbretter

6 verschließbare Schubfächer

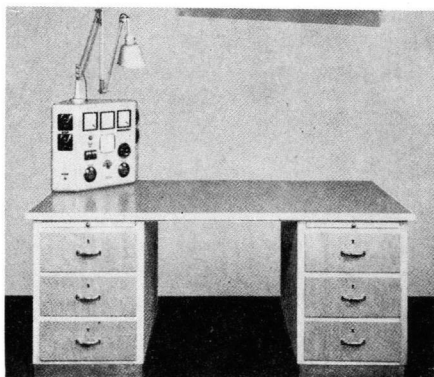

Gewicht:	ca. 112 kg
Länge:	1750 mm
Höhe:	750 mm
Tiefe:	900 mm
Bestell-Nummer:	4812 600 77002
Netto-Preis:	DM 637, --

Zur Vervollständigung dieses Arbeitsplatzes empfehlen wir eine allseitig schwenkbare Arbeitsplatzleuchte, z.B. die Arpela - 4 - Gelenkleuchte der Firma Hans Arp, Maschinen- und Apparatebau, 2000 Hamburg 19, Eidelstedter Weg 46, Tel. 5 60 18 22, für deren Montage der Service-Meister vorbereitet ist.

Prüfröhrenschrank

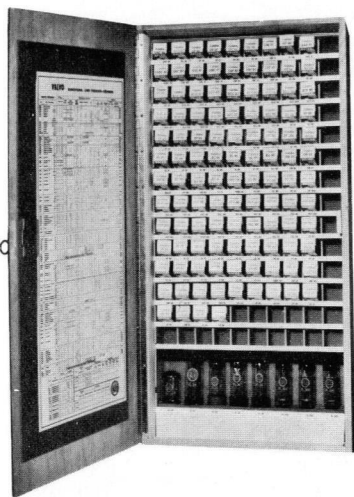

Der Schrank enthält ein dem neuesten Stand der Reparaturtechnik entsprechendes Sortiment von 121 VALVO-Prüfröhren für Funktionsprüfungen an Rundfunk-, Fernseh-, Phono- und Elageräten aller Fabrikate.

Die in jahrelanger Praxis bewährte Ausführung des bisherigen Modelles SPR 2 wurde beibehalten. Beschriftete und schaumgummihinterlegte Einzelfächer sorgen für Übersichtlichkeit und Schutz der Röhren.

Eine Reihe von Reservefächern ermöglicht die individuelle Ergänzung des Sortiments.

Die größeren Prüfröhren stecken griffbereit und sicher in einem kräftigen Schaumstoffpolster im unteren Teil des Schrankes.

Die Innenseite der verschiebbaren Tür ist mit einer Datentabelle der wichtigsten VALVO-Röhren versehen.

Abmessungen: 74 x 36 x 12 cm

Typ: SPR 3

Bestell-Nummer: 4812 310 47029

Netto-Preis: DM 570, --

NEUE BESTÜCKUNG !

DM 71	ECH 83	EM 80	PCF 801	PM 84
DY 51	ECH 84	EM 84	PCF 802	PY 80
DY 802	ECL 80	EM 87	PCH 200	2x PY 81
EAA 91	ECL 82	EY 86	PCL 81	PY 82
EABC 80	2x ECL 86	EZ 80	PCL 82	PY 83
EAF 801	EF 80	EZ 81	PCL 84	3x PY 88
EBC 81	EF 83	GY 501	PCL 85	PY 500
EBC 91	EF 85	GZ 34	PCL 86	UABC 80
EBF 80	EF 86	PABC 80	PD 500	UBC 81
EBF 83	EF 89	PC 86	PF 83	UBF 80
EBF 89	EF 97	PC 88	PF 86	UBF 89
EC 86	EF 98	PC 92	PFL 200	UC 92
EC 88	EF 183	PC 900	2x PL 36	UCC 85
EC 92	EF 184	PCC 84	2x PL 81	UCH 81
ECC 81	EH 90	PCC 85	PL 82	UCL 82
ECC 82	EL 34	PCC 88	PL 83	UF 80
ECC 83	EL 36	PCC 189	PL 84	UF 85
ECC 85	EL 81	2x PCF 80	3x PL 504	UF 89
ECC 86	2x EL 84	PCF 82	PL 508	UL 84
ECC 808	2x EL 86	PCF 86	PL 509	UM 80
ECF 80	EL 95	PCF 200	PL 802	UY 82
ECH 81	ELL 80	PCF 201	PL 805	UY 85

Materialschrank, Arbeitslupe

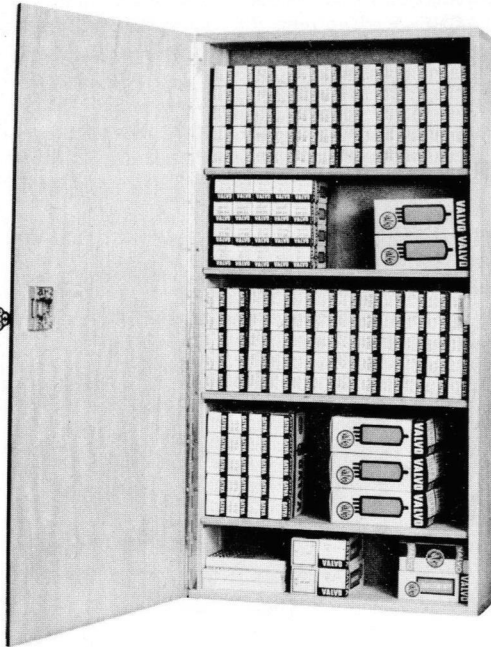

Materialschrank SMS 3

Der bewährte Prüfröhrenschrank ist auch unbestückt, mit vier verstellbaren Borden lieferbar. Dieser verschließbare Holzschrank wurde für die übersichtliche Lagerung von Röhren, Halbleitern und anderen Bauelementen geschaffen.

- * universell
- * praktisch
- * preiswert

Abmessungen:

Höhe:	740 mm
Breite:	360 mm
Tiefe:	120 mm

Bestell-Nummer: 4812 600 77001

Netto-Preis: DM 48, --

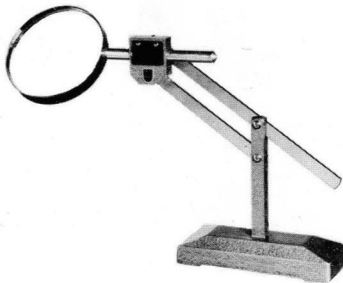

Arbeitslupe 800/BM

Unentbehrlich für Reparatur-Arbeiten an Geräten in Miniatur-technik.

Verchromte Ausführung.

Guter Stand durch gußeisernen Fuß.

Höhe regulierbar von 3 - 24 cm.

Vergrößerungsglas dreh- und ausziehbar (Länge des Lupengriffes: 11 cm).

Bestell-Nummer: 4822 395 80026

Netto-Preis: DM 81, 70

Vacuum-Lötpistole Lötzinn

Vacuum-Lötpistole 800/V 35 W - 220 V

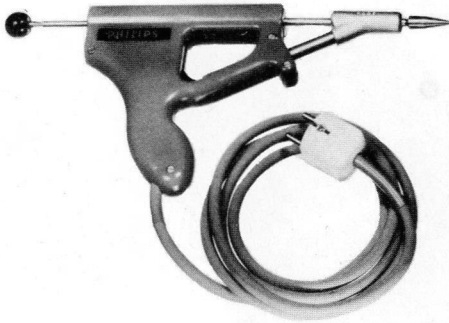

Schnelles und sicheres Auslöten von Bauteilen aus gedruckten Schaltungen. Kein Beschädigen der Bauelemente und Leiterplatten. Die Vacuum-Lötpistole enthält eine eingebaute Handpumpe. Betätigt man ihren Abzug, so wird das geschmolzene Lötzinn in den Zylinder gesogen. Der handliche Griff besteht aus einem unzerbrechlichen Spezialkunststoff mit besonders guter Isoliereigenschaft gegen Wärme.

Leistung:	35 W
Netzspannung:	220 V ($\pm 5\%$)
Gewicht:	330 g
Anheizzeit:	ca. 10 Minuten
Ständiger Gebrauch:	Die Lötpistole kann den ganzen Tag über eingeschaltet bleiben - immer einsatzbereit!
Ablage:	Keine Umstände, das Gerät liegt sicher auf der Seite!
Wartung:	Einfaches Ausklopfen des angesammelten Lötzinns aus dem Zylinder.
Sicherheit:	Das Gerät hat einen Schutzleiteranschluß.
Bestell-Nummer:	4822 395 10018
Netto-Preis:	DM 108, --

Lötzinn 800/58

Extra dünner Lötendraht mit säurefreiem Flußmittel. Niedriger Schmelzpunkt - gut dosierbar, deshalb besonders geeignet für Lötungen an Miniatur-Leiterplatten.

Lieferform:	In Ringen zu 5 m
Bestell-Nr.:	4822 395 90019
Preis:	DM 2,90

Werkzeugkoffer



- * Stabiler, sehr leichter Plastik-Koffer von ansprechendem Äußeren
- * Praxisgerecht sortierte Qualitätswerkzeuge
- * Übersichtliche Lagerung in profiliertem Schaumkunststoff

Inhalt:	Isolierte Kombinationszange	Flache Halbschlichtfeile
	Isolierter Seitenschneider	Runde Halbschlichtfeile
	Isolierte Telefonzange	Schraubenzieher 100 x 3 mm
	Blehschere	Schraubenzieher 150 x 5 mm
	Wasserpumpenzange	Schraubenzieher 150 x 7 mm
	Verstellbarer Schraubenschlüssel	Kreuzkopfschraubenzieher
	Bogensäge	Schraubenzieher, kurz
	Stahldrahtbürste	Vierkantahle
	Pinzette	Hammer 100 g
	Reinigungspinsel	Phasenprüfer
	Körner	Rollmaß 1 m
	Kabelmesser	

Abmessungen: 36 x 27 x 6 cm

Typ: 800/LTB

Bestell-Nr.: 4822 310 50013

Netto-Preis: DM 120, --

Materialkoffer



Service-Materialkoffer SMK 5

Ideal für den Service im Hause des Kunden!

Koffer in repräsentativer, genarbter Kunstlederausführung "Skai", schwarz, mit stabilem Tragegriff auf Verstärkungsschiene, 2 verschließbaren Leiterschlossern, 2 Regenschutzklappen und 4 Bodenschutzknöpfen.

Gängiges Reparaturmaterial griffbereit und übersichtlich geordnet in 45 Fächern aus bruchfestem und säurebeständigem Kunststoff.

Leichtes Öffnen und Schließen der 5 Etagen durch Herausziehen bzw. Hereinschieben der untersten Schublade.

Geräumiges Zwischenfach für Schaltbilder.

Ausreichender Platz für Werkzeuge und Meßinstrument.

Inhalt

32 Röhren, (u. a. 4x PL 36, 4x PL 504)

10 Dioden/Transistoren, (1x AF 121,
2x AF 139, 3x BY 127, 4x OA 91)

150 Widerstände 0,5 W (1 k Ω - 3,3 M Ω)

10 Widerstände 5,5 W (27 Ω - 3,3 k Ω)

5 Widerstände NTC

50 Polyesterkondensatoren 400 V
(4,7 nF - 100 nF)

20 N. V. -Elkos (5 μ F - 250 μ F)

5 Einstellregler (1 M Ω)

40 Sicherungen (0,4 A - 2 A)

Abmessungen: Höhe 320 mm
Breite 430 mm
Tiefe 180 mm

Gewicht: 6,8 kg (m. Inhalt)

Bestell-Nr.: 4812 310 47019

Netto-Preis: DM 390, --

Multi-Signalgeber, Signalverfolger

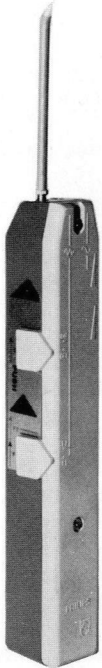

Multi - Signalgeber 805/UFF

für das schnelle Lokalisieren von Fehlern in NF-Verstärkern, Rundfunkgeräten, Schwarzweiß- und Farbfernsehgeräten.

Das handliche Gerät enthält einen modulierbaren Sinusoszillator (4,33 und 5,5 MHz) sowie einen 300 Hz-Multivibrator. Das NF-Signal und die modulierten HF-Signale lassen sich getrennt entnehmen. Die Ausgangsspannungen sind kontinuierlich einstellbar.

Batterie:	9 V / IEC 6 F 22 (z.B. Pertrix Mikrodyn Nr. 438)
Abmessungen:	20 x 3 x 3,5 cm (ohne Taststift)
Gewicht:	150 g (ohne Batterie)
Bestell-Nr.:	4822 395 30022
Netto-Preis:	DM 99,50 (einschl. Tasche, ohne Batterie)

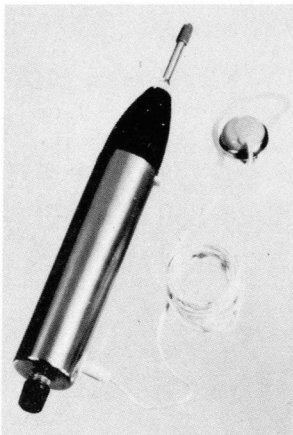

Signalverfolger 807 / XX mit Ohrhörer

Eingangskapazität:	10 pF
Eingangsdämpfung NF:	ca. 40 k Ω
Eingangsdämpfung HF:	ca. 40 k Ω
Empfindlichkeit bei gerade wahrnehmbarem Signal	NF: ca. 90 μ V bei 1 kHz HF: ca. 3 mV bei 1 MHz
Bestell-Nr.:	4822 395 30005
Netto-Preis:	DM 70, -- (ohne Batterie)
Ohrhörer: Best.-Nr. AF 9120/11 -	DM 4,70 netto

Nadelprüfgerät, Mikroskop



Nadelprüfgerät 946/NTM

Unentbehrlich für den Geräteservice und die Kundenberatung ist dieses Nadelprüfgerät, mit dem der Zustand von Abtastnadeln genau festgestellt werden kann. Das Gerät enthält eine Lichtquelle, die aus zwei im Bodenteil untergebrachten Stabbatterien gespeist wird.

Zur Prüfung klemmt man den Tonkopf mit Nadel in die Haltevorrichtung auf dem Gehäuseoberteil ein. Lose Nadeln können auch geprüft werden.

Technische Daten:

Vergrößerung: 70-fach

Glühlampe: 2,5 V/0,3 A (7071 D)

Stabbatterie: 1,5 V/IEC R 20

Gewicht: 190 g (ohne Batterien)

Bestell-Nr. : 4822 395 90048

Netto-Preis: DM 99,50 (ohne Batterien)

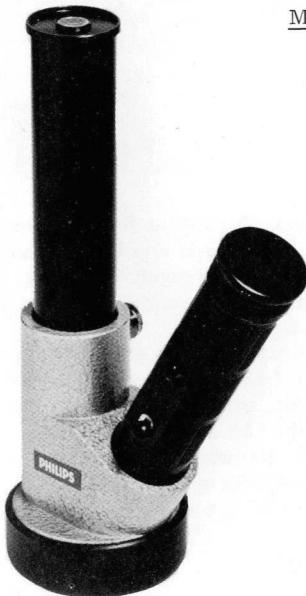

Mikroskop zur Einstellung der Farbreinheit 800/MLS

Die Bildqualität eines Farbfernsehgerätes hängt wesentlich von der sorgfältigen Einstellung der Farbreinheit aller Leuchtpunkte ab.

Mit dem Mikroskop 800/MLS, das eine batteriegespeiste Lichtquelle enthält, läßt sich leicht und deutlich feststellen, wo der Elektronenstrahl auf die Leuchtschicht trifft und ob eine optimale Einstellung erreicht ist.

Technische Daten:

Vergrößerung: 50-fach

Glühlampe: 3,7 V/0,3 A (4822 134 40093)

Stabbatterie: 3 V/IEC 2 R 10

Gewicht: 180 g (ohne Batterie)

Bestell-Nr. : 4822 395 90041

Netto-Preis: DM 75, -- (ohne Batterie)

Entmagnetisierungsspule Meß-Sonde für Batteriegeräte

Entmagnetisierungsspule ESP 1



Die Entmagnetisierung der Farbfernseh- bildröhre ist die wichtigste Vorausset- zung für die richtige Einstellung der Farbreinheit und der Konvergenz.

Daher müssen vor Beginn jeder Einstell- arbeit die Lochmaske der Farbbildröhre und ihre zum Teil aus ferromagnetischen Werkstoffen bestehende Umgebung, wie Bildröhrenabschirmung auf dem Röhren- konus, Metallrahmenverstärkung, Chas- sisteile und ggf. auch im Innern des Bild- röhrenhalses befindliche Teile der drei Elektrodensysteme entmagnetisiert werden.

Die Entmagnetisierung erfolgt durch ein elektromagnetisches Wechselfeld, das zeitlich allmählich von einem Höchstwert bis zum Nullwert abklingt.

Netzanschluß über zweiadriges Kabel von 4 Meter Länge mit Universal-Stecker.

Spannung: 220 V, 50 Hz
Stromaufnahme: ca. 2,8 A
Durchmesser: ca. 280 mm
Gewicht: ca. 3,8 kg

Bestell-Nummer: 4812 157 57002
Netto-Preis: DM 93, -- (einschl. Kabel)

Meß-Sonde für Batteriegeräte 800/CMC

Die Messung der Stromaufnahme batteriebetriebener Geräte ist jetzt in Sekun- denschnelle möglich! Das frühere, umständliche Befestigen von Prüfschnüren an Batterien oder das zeitraubende Trennen von Lötverbindungen fällt weg. Die Strommessung erfolgt durch einfaches Einklemmen der Meßsonde zwischen die Batteriekontakte.

Die Meßsonde besteht aus einem Hartpa- pierstreifen (130 x 6 x 2 mm), der auf beiden Seiten mit einer vernickelten Kupferschicht (55 µm) bedeckt ist. Zu- leitung mit Bananenstecker zum An- schluß an einen Strommesser. Kabellänge etwa 1,2 m.

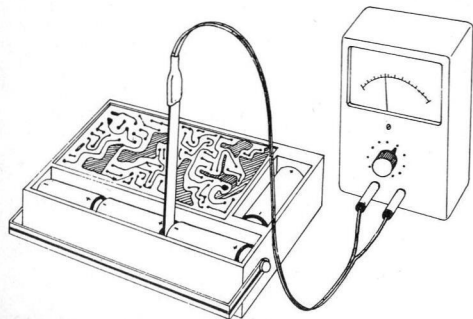

Bestell-Nummer: 4822 321 20099
Netto-Preis: DM 6,90

Abgleichbesteck

Abgleichbesteck 800/TX

Vergrößerter Inhalt mit 34 Spezialwerkzeugen für alle vorkommenden Abgleicharbeiten.

Die handliche und strapazierfähige Plastiktasche enthält:

- 8 zweifarbige Halter aus Kunststoff
- 16 verschiedene, auswechselbare Abgleichspitzen (teils Kunststoff, teils Metall) für jeden Verwendungszweck.
- 2 Tuner Abgleichspitzen
- 2 Verlängerungshalter
- 6 verschiedene Reserve-Spitzen

Abmessungen: 100 x 180 x 20 mm

Bestell-Nr. : 4822 310 50007

Netto-Preis: DM 24, --

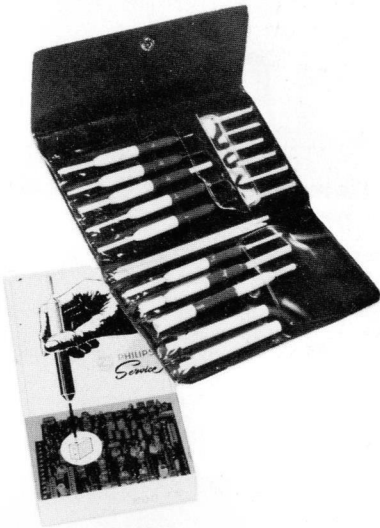

Zur Nachbestückung:

- 4 verschiedene Abgleichspitzen aus Kunststoff in Beutelabpackung.

Bestell-Nr. : 4812 395 57001

Netto-Preis: DM 2,85

Zur Ergänzung:

- 1 Abgleicheinsatz mit Nickel-Chromspitze
- 1 Abgleicheinsatz mit verstärkter Glasspitze

Bestell-Nr. : 4812 395 57002

Netto-Preis: DM 3,20

Reinigungsband, Meßband-Cassette

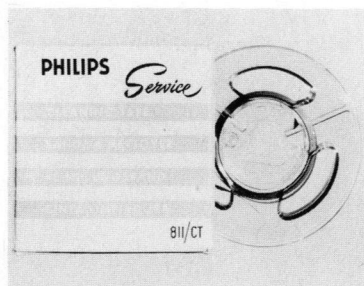

Reinigungsband für Tonbandgeräte 811/CT

Verunreinigungen am A/W - Kopf beeinträchtigen bekanntlich die Empfindlichkeit eines Tonbandgerätes besonders im oberen Frequenzbereich.

Ein zweimaliger Durchlauf des 7 Meter langen Bandes genügt, um die ursprüngliche Empfindlichkeit des Gerätes wiederherzustellen.

Bestell-Nr. : 4822 397 30008

Netto-Preis: DM 4,75



Reinigungsband 811/CCT

Für alle Tonbandgeräte mit dem Compact-Cassetten-System.

Zur bequemen Reinigung der Lösch- und A/W-Köpfe.

Bestell-Nr. : 4822 395 90054

Netto-Preis: DM 7,75

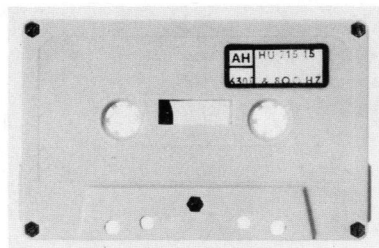

Meßband - Cassette

Für Tonbandgeräte mit dem Compact - Cassetten-System. Zur Spaltjustierung der A/W-Köpfe und zur Kontrolle der Bandgeschwindigkeit.

Technische Daten:

Meßfrequenz	6300 Hz
Bandgeschwindigkeit	4,75 cm/s
Spurbreite	Vollspur
Impulsfrequenz	800 Hz
Impulsdauer	0,5 s
Impulsabstand	4,75 m \approx 100 s

Bestell-Nr. : 4822 397 30005

Netto-Preis: DM 34,70

Schmiermittel

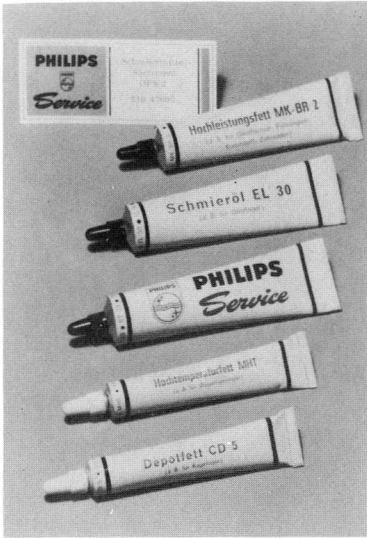

Schmiermittel-Sortiment OFS 2

Die wichtigsten Fette und Öle in praxisgerechter Tuben-Abfüllung. Zur fachgerechten Pflege von Lager und Gleitflächen, insbesondere in Phono- und Tonbandgeräten, Haushaltsgeräten etc.

Unentbehrlich für jede Werkstatt, nützlich in jedem Haushalt.

Inhalt:

Schmieröl EL 30, z. B. für Gleitlager
Sinterlageröl ST 23

Depotfett CD 5, z. B. für Kugellager
Hochleistungsfett MK-BR 2, z. B. für Gleitflächen, Kunststoff-Zahnräder

Hochtemperaturfett MHT, z. B. für Bügel-eisenregler

Bestell-Nr.: 4812 310 47006

Netto-Preis: DM 4, --

Silicon-Öl für Tonarmlift

für den Service an Laufwerken für Phonogeräte mit aufsetzverzögertem Tonarm.

Plastik-Fläschchen mit Spritztülle. Bestell-Nr.: 4812 390 17002

Netto-Preis: DM 1, 50



815/APD - Das Öl für den Servicefall

- * Handliche Plastikflasche mit aufgeschraubter Spritztülle
- * Sparsame Tropfen-Dosierung
- * Säure- und harzfrei
- * Attraktiver Aufsteller für den Thekenverkauf

Bestell-Nr.: 4822 390 10048

Netto-Preis: DM 1, -- p. Flasche
incl. Aufsteller bei Abnahme
von je 6 Flaschen

PHILIPS Spraydosen

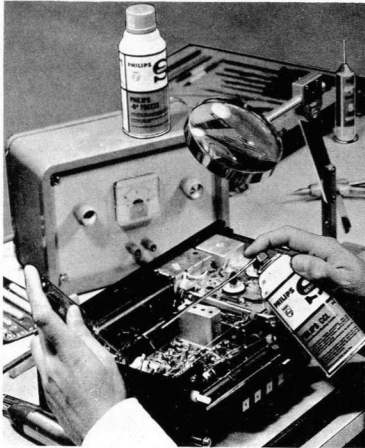

PHILIPS Spraydosen

- * einfach anzuwenden, auch an schwer zugänglichen Stellen
- * sofort wirksam
- * sauber und sparsam

Kontakt-Spray 815/CCS (rote Dose)

garantiert die Reinigung verschmutzter Kontakte auf chemischem Wege. Oxyde, Schwefelablagerungen und verhärtete Ölrückstände werden gelöst, ohne das Kontakt- und Isoliermittel anzugreifen. PHILIPS Kontakt-Spray gewährleistet die dauerhafte Verbesserung elektrischer Kontakte. Ein Schutzfilm verhindert weitere Oxydbildungen und dient als wirksames, nicht fettendes Gleit- und Schmiermittel.

Bestell-Nr. : 4822 390 10054

Netto-Preis: DM 4,20

Antistatic-Spray 815/ASS (schwarze Dose)

schützt Kunststoffzeugnisse sowie hochpolierte Holzoberflächen (z.B. Rundfunk- und Fernsehgeräte, Möbel, Schallplatten) vor statischen Aufladungen und dadurch verursachte Staubbildung.

Bestell-Nr. : 4822 390 80036

Netto-Preis: DM 3,15



PHILIPS Spraydosen

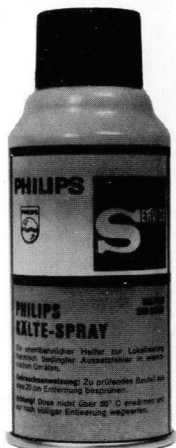

Kälte-Spray 815/FRS (blaue Dose)

spart Zeit und Geld. Thermisch bedingte Aussetzfehler lassen sich leicht und schnell durch einen Kälte-Sprühstrahl lokalisieren, weil defekte Bauelemente bei plötzlicher, starker Abkühlung sofort ihren Fehler zeigen. Dadurch wesentliche Verkürzung der Reparaturzeit !

Besonders sparsam und wirkungsvoll bei Verwendung des einsteckbaren, elastischen Plastikröhrchens, das den Kältestrahlgewisselt auch an schwer zugängliche Teile lenkt.

Bestell-Nr. : 4822 390 80035

Netto-Preis: DM 3, 15

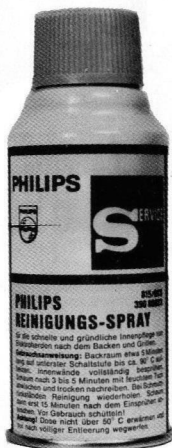

Herd- und Grill-Reiniger 815/OCS (gelbe D.)

für die schnelle und gründliche Innenpflege von Elektro- und Gasherden nach dem Backen und Grillen.

Bestell-Nr. : 4822 390 80033

Netto-Preis: DM 3, 15

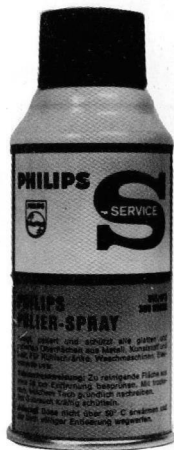

Polier-Spray 815/IPS (grüne Dose)

reinigt und bringt gleichzeitig alle glatten und polierten Oberflächen (Metall, Kunststoff , Holz) auf Hochglanz ! Anhaltende Schutzwirkung. Mit Silikone und Carnaubawachs. Eine von jedem Kunden geschätzte Leistung nach dem Service an Kühlschränken, Gefriertruhen, Waschmaschinen, Rundfunk- und Fernsehgeräten, Herden, Staubsauger usw.

Bestell-Nr. : 4822 390 80034

Netto-Preis: DM 3, 15

PHILIPS Spraydosen

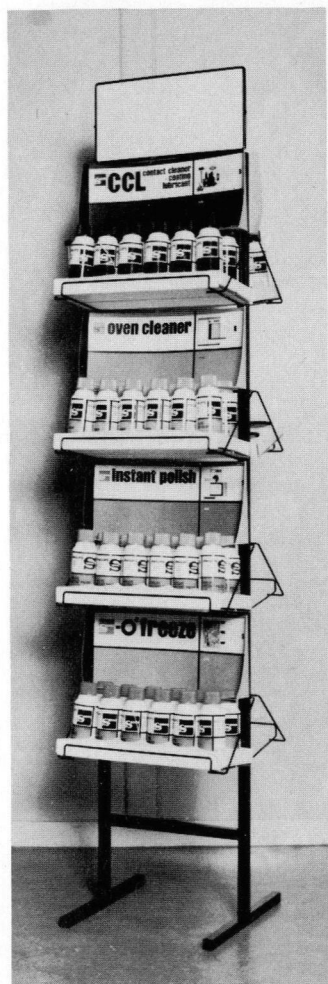

Universal-Reiniger 815/ICS (beigefarb.Dose)

für Kunststoff, Glas, Metall, Keramik, Holz, Beton usw.

Stark schäumender Spray mit kräftig lösender Wirkung zum Entfernen von Schmutz- und Fettflecken aller Art, Fingerabdrücken usw. Wirkungsvoll selbst bei starker Verschmutzung !

Z. B. für Gehäuse von Fernseh- und Rundfunkgeräten, Plattenspielern, Tonband- und Haushaltsgeräten, Bildschirmen, Kacheln, Sanitäreinrichtungen usw.

Bestell-Nr. : 4822 390 80032
Netto-Preis: DM 5,60

Löse-Spray 815/PFS (braune Dose)

Kriechöl zum Lösen und Gängigmachen festgefressener Schraubverbindungen, Schlösser usw.

Eine zuverlässige Hilfe für Werkstatt und Haushalt.

Bestell-Nr. : 4822 390 10055
Netto-Preis: DM 3,15

Isolier-Spray 815/PCS (orangefarb.Dose)

Wasserabstoßend - Lufttrocknend

Verhindert das Eindringen von Feuchtigkeit und schützt vor Korrosion. Als Korrosionsschutz für Antennen, Schraubverbindungen, Batterieanschlüsse, Chromteile usw. Zum Schutz vor Feuchtigkeit bei Printplatten, Spulen, Transformatoren usw.

Bestell-Nr. : 4822 390 50008
Netto-Preis: DM 6,20

Transistor-Electric-Trainer

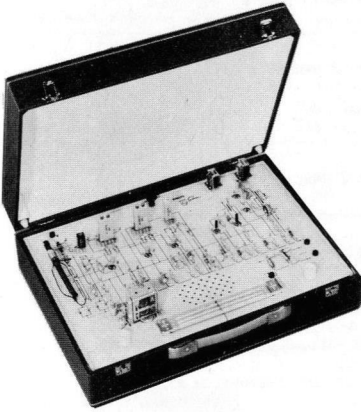

Dieses Schulungsgerät hat sich vor allem bei der Ausbildung von Rundfunk-Mechanikern in der Transistor-Technik bewährt. Es eignet sich vorzüglich für Demonstrationszwecke in Berufs- und Fachschulen, Instituten usw.

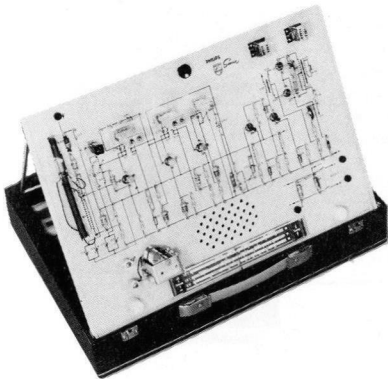

Der übersichtliche Aufbau der Schaltung in Form eines Schaltbildes erleichtert dem Studierenden die Übersicht und ermöglicht ihm, sich schnell mit der Wirkungsweise der einzelnen Transistorstufen eines AM-Alltransistor-Superhets mit Gegentaktendstufe vertraut zu machen.

Wichtige Schaltelemente, wie z. B. ZF- und NF-Transformatoren sind steckbar konstruiert. Ein zweiter Satz dieser Teile sowie div. Dioden, Transistoren usw. und eine ausführliche Gebrauchsanleitung liegen dem Gerät bei.

Abmessungen: 49 x 35 x 14 cm
Typ: 809/TET
Bestell-Nummer: 4822 395 30011
Netto-Preis: DM 360, --



Philips Fachbücher

Eine kleine Auswahl aus unserem vielseitigen Fachbuch-Angebot

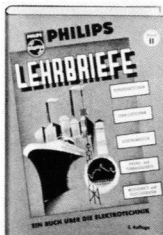

PHILIPS Lehrbriefe

Band I, 7. Auflage

403 Seiten, 1040 Textzeichnungen, 8 °, 1967

geb. DM 7,50

Band II, 5. Auflage

403 Seiten, 680 Textzeichnungen, 8 °, 1967

geb. DM 7,50

Dipl.-Ing. W. A. Holm

Fernseh-Technik ohne Mathematik

Eine allgemeinverständliche Darstellung des Fernsehens

2., erweiterte und neubearbeitete Auflage von Wege zum Fernsehen

396 Seiten, 266 Abb., 13 Fotos, 8 °, 1966

Ganzleinen mit Schutzumschlag DM 35,-

Dipl.-Ing. W. A. Holm

Farbfernseh-Technik ohne Mathematik

3. Auflage

142 Seiten, 61 einfarbige, 7 mehrfarbige Abb.,

ganzeitige Abb. des Farbdreiecks, 8 °, 1968

Ganzleinen mit Schutzumschlag DM 17,50

P. Duru

Hilfsbuch für den Fernsehtechniker

645 Seiten, 482 Abb., 8 °, 1965

Ganzleinen mit Schutzumschlag DM 50,-

Ing. W. Hartwich

Einführung in die Farbfernseh-Service-technik

Band I, Grundlagen der Farbfernseh-Technik

4., erweiterte und neubearbeitete Auflage

300 Seiten, 222 einfarbige, 26 mehrfarbige Abb.,

ganzeitige Abb. des Farbdreiecks, Gr.-8 °, 1967

Ganzleinen mit Schutzumschlag DM 34,-

Band II, Schaltungstechnik und Service-Einstellungen

2., verbesserte Auflage

282 Seiten, 260 einfarbige, 47 mehrfarbige Abb., 2 Falttafeln, Gr.-8 °, 1966

Ganzleinen mit Schutzumschlag DM 33,50

Band III, Meßtechnik und Fehlerbestimmung

ca. 180 Seiten, 150 einfarbige, 50 mehrfarbige Abb., Gr.-8 °, 1969

In Vorbereitung

Ganzleinen mit Schutzumschlag

D. J. W. Sjöbbema

Antennen

Empfangsantennen für UKW und FS

116 Seiten, 97 Abb., 8 °, 1964

T 2 Taschenbuch, kart. DM 7,-

Ing. E. Julander

Leitfaden der Rundfunktechnik

Band I, Grundlagen, Röhren, Halbleiter

247 Seiten, 214 Abb., Gr.-8 °, 1964

Ganzleinen mit Schutzumschlag DM 26,-

E. Rodenhuis

Hi-Fi-Verstärker-Schaltungen

3., erweiterte Auflage

133 Seiten, 76 Abb., 8 °, 1966

geb. DM 11,50

G. W. Schanz

Stereo-Taschenbuch

Stereo-Technik für den Praktiker

148 Seiten, 100 Abb., 8 °, 1966

T 7 Taschenbuch, kart DM 14,-

Dipl.-Ing. Dr. N. V. Franssen

Stereofonie

95 Seiten, 64 Abb., Gr.-8 °, 1963

Ganzleinen mit Schutzumschlag DM 12,50



Preisänderungen — insbesondere bei Neuauflagen — vorbehalten

Philips Fachbücher sind nur im Buchhandel erhältlich · Verlangen Sie den neuen Katalog Philips Fachbücher 68/69

Deutsche Philips GmbH · Verlags-Abteilung · 2 Hamburg 1

Unentbehrliche Helfer für Ihre Werkstatt



Philips Fachbücher

Eine kleine Auswahl aus unserem vielseitigen Fachbuch-Angebot

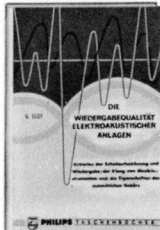

G. Slot

Die Wiedergabequalität elektroakustischer Anlagen

Kriterien der Schallaufzeichnung und Wiedergabe;
der Klang von Musikinstrumenten und die Eigenschaften
des menschlichen Gehörs

172 Seiten, 61 Abb., 26 Tabellen, 8 °, 1965

T 5 Taschenbuch, kart. DM 12,-

J. Schaap (PAeHH)

Kleine Kurzwellenamateur-Lehre

202 Seiten, 158 Abb., 8 Seiten Fotos, 7 Faltafeln, 8 °, 1964

geb. DM 24,50

H. Hellbarth (DL 9 OD)

Transistortechnik für Kurzwellenamateure

Empfänger, Sender, Hilfsgeräte

258 Seiten, 212 Abb., 6 Seiten Fotos, 5 Faltafeln, Gr.-8 °, 1967

Ganzleinen mit Schutzumschlag DM 29,50



Ing. (grad.) H. E. Kaden

Das Transistorlehrbuch

Transistortechnik leicht gemacht

3. Auflage

212 Seiten, 144 Abb., Gr.-8 °, 1968

Ganzleinen mit Schutzumschlag DM 18,-

D. J. W. Sjobbema

Kleine Transistorlehre

6. Auflage

128 Seiten, 121 Abb., 8 °, 1968

geb. DM 10,50

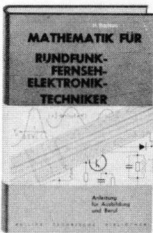

H. Bochum

Mathematik für Rundfunk-, Fernseh-, Elektronik-Techniker

Anleitung für Ausbildung und Beruf

450 Seiten, 313 Abb., Gr.-8 °, 1967

Ganzleinen mit Schutzumschlag DM 39,-

A. C. J. Beerens

Meßgeräte und Meßmethoden in der Elektronik

163 Seiten, 150 Abb., 8 °, 1965

geb. DM 19,50

Ing. W. Schultz

Messen und Prüfen mit Rechtecksignalen

209 Seiten, 181 Abb., 4 Seiten mit Oszillogrammen, 2 Faltafeln, Gr.-8 °, 1966

Ganzleinen mit Schutzumschlag DM 28,-



H. Carter

Kleine Oszillografenlehre

Grundlagen, Aufbau und Anwendungen

4., erweiterte und neubearbeitete Auflage

109 Seiten, 96 Abb., davon 25 Fotos, 8 °, 1968

geb. DM 12,50

A. C. J. Beerens und A. W. N. Kerkhofs

101 Versuche mit dem Elektronenstrahl-Oszillografen

119 Seiten, 103 Abb., 8 °, 1968

T 10 Taschenbuch, kart. DM 12,-

Preisänderungen – insbesondere bei Neuauflagen – vorbehalten

Philips Fachbücher sind nur im Buchhandel erhältlich · Verlangen Sie den neuen Katalog Philips Fachbücher 68/89

Deutsche Philips GmbH · Verlags-Abteilung · 2 Hamburg 1

Unentbehrliche Helfer für Ihre Werkstatt

neuer Service- Oszillo- graf

ein echter Zwei- strahler

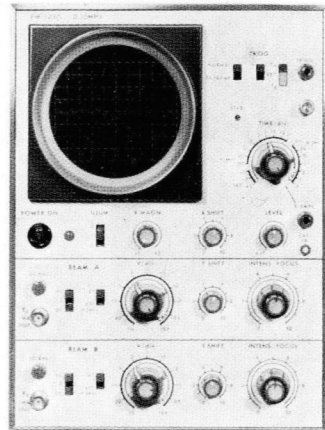
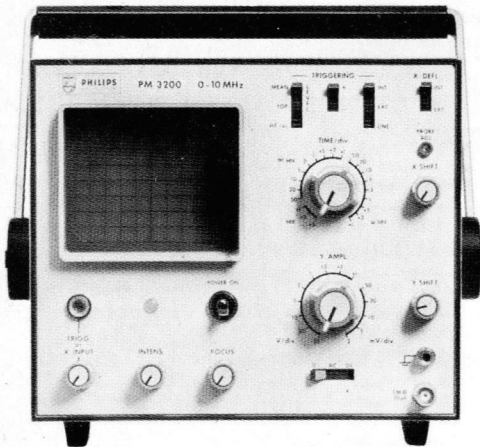

Philips
Zweistrahl-
Oszillograf
PM 3230
DM 2155,-
+ Mwst.



Philips HF-Oszillograf PM 3200 DM 1180,- + Mwst.

einfachere Bedienung, größere Genauigkeit
ein echter Portable für hohe Ansprüche
Bandbreite 0 ... 10 MHz, Empfindlichkeit 2 mV/Teil
Zeitbasis 0,1 μ s ... 0,5 s in 24 geeichten Stufen
automatische Triggerung auf Mittel- oder Spitzenwert bis 10 MHz
Driftkompensation – keine Nachstellung des Nullpegels
stehendes Bild
sehr klein, sehr leicht, sehr handlich.
Bitte fordern Sie ausführliche Unterlagen an!

spezielle 10-cm-Zweistrahlröhre
zwei identische Vertikalverstärker mit geeichten Spannungsteilern
Bandbreite 0 ... 10 (2) MHz, Empfindlichkeit 20 (2) mV
Zeitbasis 0,5 μ s ... 0,5 s, Dehnung 5fach
stabile Triggerung, einfache Bedienung
für die Transistor-, Stereo- und Tonbandtechnik
für Schwarzweiß- und Farbfernsehen.
Bitte fordern Sie ausführliche Unterlagen an!

PHILIPS

Deutsche Philips GmbH Abteilung für elektronische Meßgeräte
2000 Hamburg 63 Postfach 630 111 Telefon (0411) 50 10 31

neu! mit Flicker- Regen- bogen

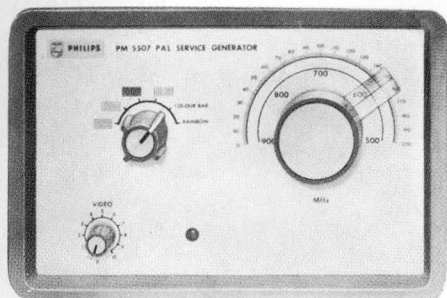

Philips Flicker-Regenbogen-Generator PM 5507 S
DM 799,- + Mwst.

Das Spezial-Regenbogensignal bietet zusätzliche Vorteile: Farbfehler können direkt auf dem Bildschirm erkannt werden, ohne daß ein Eingriff in das Fernsehgerät nötig ist. Damit ist auch eine einfache und zuverlässige Kontrolle von Verzögerungsleitung und Demodulator unabhängig voneinander möglich.

6 verschiedene Testsignale
eindeutige Oszillogramme für schnelle und sichere Fehlerbeseitigung

ideal für Werkstatt und Außendienst.

Bitte fordern Sie ausführliche Unterlagen an!

Farb- achsen- Gene- rator PM 5508

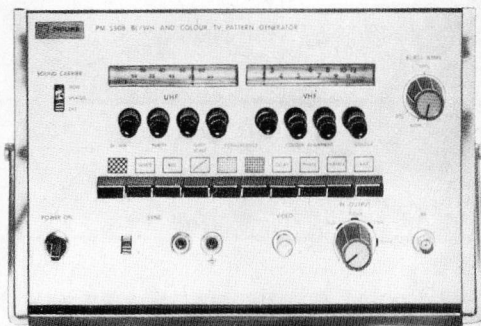

Philips PAL-Farbgenerator PM 5508 DM 1685,- + Mwst.

einfache Fehlersuche und vollständige Überprüfung von Farbfernsehgeräten in wenigen Minuten mit 10 Testsignalen

vollständige Überprüfung der Schwarzweiß-Wiedergabe
Bildschirmanzeige für Farbeinstellungen
Überprüfung des Farbkillers und der Fabregelspannung
einstellbarer HF-Ausgang

VHF-, UHF-, ZF-Bereiche, Videoausgang und Tonteil
Synchron-Ausgang für Zeilen- oder Bildfrequenz.

Bitte fordern Sie ausführliche Unterlagen an!

PHILIPS

Service

PHILIPS



1970:

2 HAMBURG 26
Hammer Landstr. 12
Tel. (0411) 25 79 31

28 BREMEN 1
Am Wall 135 - 136
Tel. (0421) 31 00 41

3001 MELLENDORF
Unter den Eichen
Tel. (05130) 29 26/28

48 BIELEFELD
Hauptstraße 201
Tel. (0521) 2 30 81/87

3 HANNOVER
Volgersweg 2-3
Tel. (0511) 1 66 01

46 DORTMUND
Westfalenamm 87
Tel. (0231) 4 19 61

43 ESSEN-Altenessen
Teilungsweg 30
Tel. (02141) 29 40 81

35 KASSEL
Gießbergstraße 41-47
Tel. (0561) 8 50 04

40 DÜSSELDORF
Am Wehrhahn 78-80
Tel. (0211) 35 70 21

5 KÖLN-Ehrenfeld
Subbelrather Str. 17
Tel. (0221) 5 73 91

6 FRANKFURT/M. 1
Theodor-Heuss-Allee 106
Tel. (0611) 7 91 31

6051 DIETZENBACH-Steinberg
bei Frankfurt/Main
Waldstraße 32
Tel. (06104) 30 05

66 SAARBRÜCKEN
Johannisstraße 6
Tel. (0681) 2 19 22

68 MANNHEIM
N 7, 8
Tel. (0621) 2 19 12

85 NÜRNBERG 9
Okenstraße 35-39
Tel. (0911) 4 19 21

7 STUTTGART-Ostheim
Rotenbergstraße 20
Tel. (0711) 24 99 61

**Reparatur-
dienst
Ersatzteil-
dienst**

78 FREIBURG/Br.
Lörracher Str. 45
Tel. (0761) 3 14 74

8 MÜNCHEN 12
Ridlerstraße 37
Tel. (0811) 76 79 1

