

# SABA

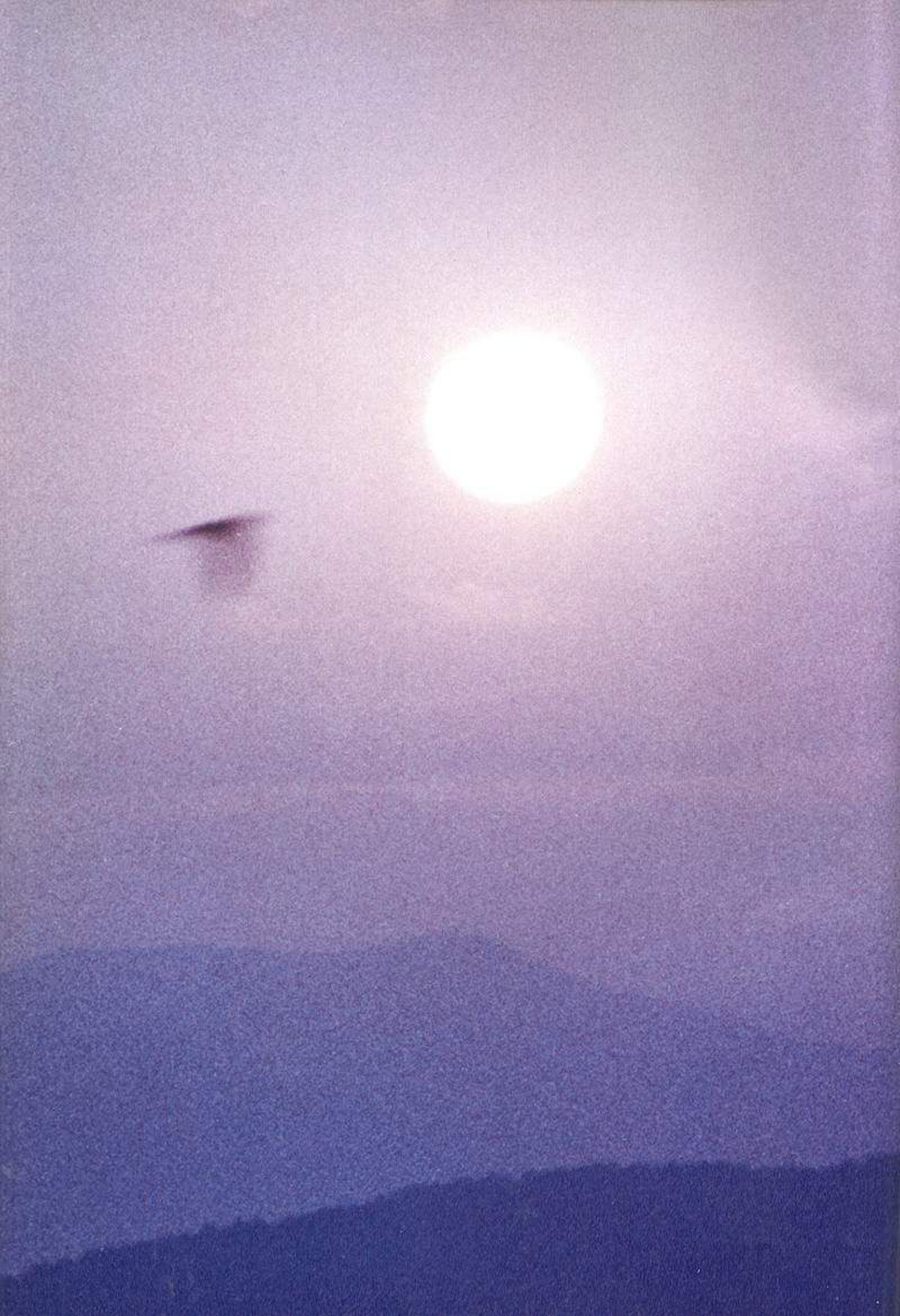

**Gesamtprogramm 78**



# Inhaltsverzeichnis

SABA stellt Ihnen hier sein umfassendes, qualitativ hochwertiges Geräteprogramm vor:

	Seite
<b>SABA</b>	
<b>Farbfernsehgeräte</b> . . . . .	4-45
Tischgeräte . . . . .	8-33
Standgeräte . . . . .	18-19
Portables . . . . .	34-39
Fernsehspiele . . . . .	40-43
Zubehör . . . . .	44-45
Daten-Übersicht . . . . .	50

<b>SABA Schwarzweiß-</b>	
<b>Fernsehgeräte</b> . . . . .	46-49
Tischgeräte . . . . .	46-47
Portables . . . . .	48-49
Daten-Übersicht . . . . .	51

<b>SABA</b>	
<b>Stereo-HiFi-Geräte</b> . . . . .	52-73
HiFi-Steuergeräte	
(Empfänger/	54-57
Verstärker) . . . . .	u. 69
HiFi-Kombinationen . . . . .	62-68
HiFi-Steuergeräte	
mit Boxen . . . . .	70-71
HiFi-Cassetten-	58/59
Decks . . . . .	u. 72
HiFi-	
Spulentonbandgerät . . . . .	73
HiFi-Plattenspieler . . . . .	60
HiFi-Turm . . . . .	61
Zubehör . . . . .	77
Daten-Übersicht . . . . .	78

<b>SABA HiFi-</b>	
<b>Lautsprecherboxen</b> . . . . .	74-76
Daten-Übersicht . . . . .	79

<b>SABA Radio-Recorder</b>	
<b>und Cassetten-</b>	
<b>Recorder</b> . . . . .	80-87
Stereo-Radio-	
Recorder . . . . .	82-83
Radio-Recorder . . . . .	84-86
Cassetten-Recorder . . . . .	87
Daten-Übersicht . . . . .	99

<b>SABA</b>	
<b>Sprechfunkgeräte</b> . . . . .	88-89
Hand-	
Sprechfunkgerät . . . . .	88-89
Mobil-	
Sprechfunkgerät . . . . .	88-89

<b>SABA Radio-Uhren</b> . . . . .	90-95
Daten-Übersicht . . . . .	99

<b>SABA Radios</b> . . . . .	96-97
Daten-Übersicht . . . . .	99

<b>SABA</b>	
<b>Electronic-Uhren</b> . . . . .	98
Daten-Übersicht . . . . .	99

Mit diesem Prospekt möchten wir Sie über die aktuellen SABA Produkte informieren.

SABA ist ein führender Hersteller von Produkten der Unterhaltungselektronik mit Sitz in Villingen im Schwarzwald.

Vom Beginn des Rundfunks und Fernsehens an ist SABA maßgeblich an der Entwicklung von Rundfunk- und Fernsehgeräten beteiligt.

Mit vielen zukunftsweisenden Neuerungen und Patenten. So ist SABA beispielsweise das erste Rundfunkgerät der Welt mit Sendersuchlauf und automatischer Scharfabstimmung auf allen Wellenbereichen durch Steuermotor gebaut und das erste Farbfernsehgerät mit der „Bild im Bild“-Technik vorgestellt. Diese Erfahrung gepaart mit Schwarzwälder Präzision und Erfindergeist haben dazu beigetragen, daß SABA heute zur Spitzengruppe in der Unterhaltungselektronik zählt.

Fortschrittliche, verbraucher-gerechte Produkte sind bei SABA Tradition.

Ein wichtiges Merkmal der SABA Produkte ist ihre sprichwörtliche Qualität. Erfahrung, modernste Produktionsmethoden und größte Sorgfalt bei der Qualitätsprüfung sichern den hohen SABA Qualitätsstandard. Deshalb können Sie sich immer auf die zuverlässige Qualität der SABA Produkte verlassen. SABA Produkte gibt es nur beim Fachhändler und in spezialisierten Fachabteilungen. Dort haben Sie die Möglichkeit der eingehenden Prüfung, der kompetenten Beratung und einen fachgerechten Service. Zu Ihrem Vorteil. Denn nur der Fachhändler bietet die Gewähr dafür, daß Sie in den Genuß aller Vorteile der SABA Produkte kommen.

Sehen Sie sich das SABA Programm in Ruhe an und wählen Sie aus dem großen Angebot das passende SABA Gerät aus. Wenn Sie sich für ein SABA Gerät entscheiden, entscheiden Sie sich immer für „Qualität aus Tradition“.

## SABA

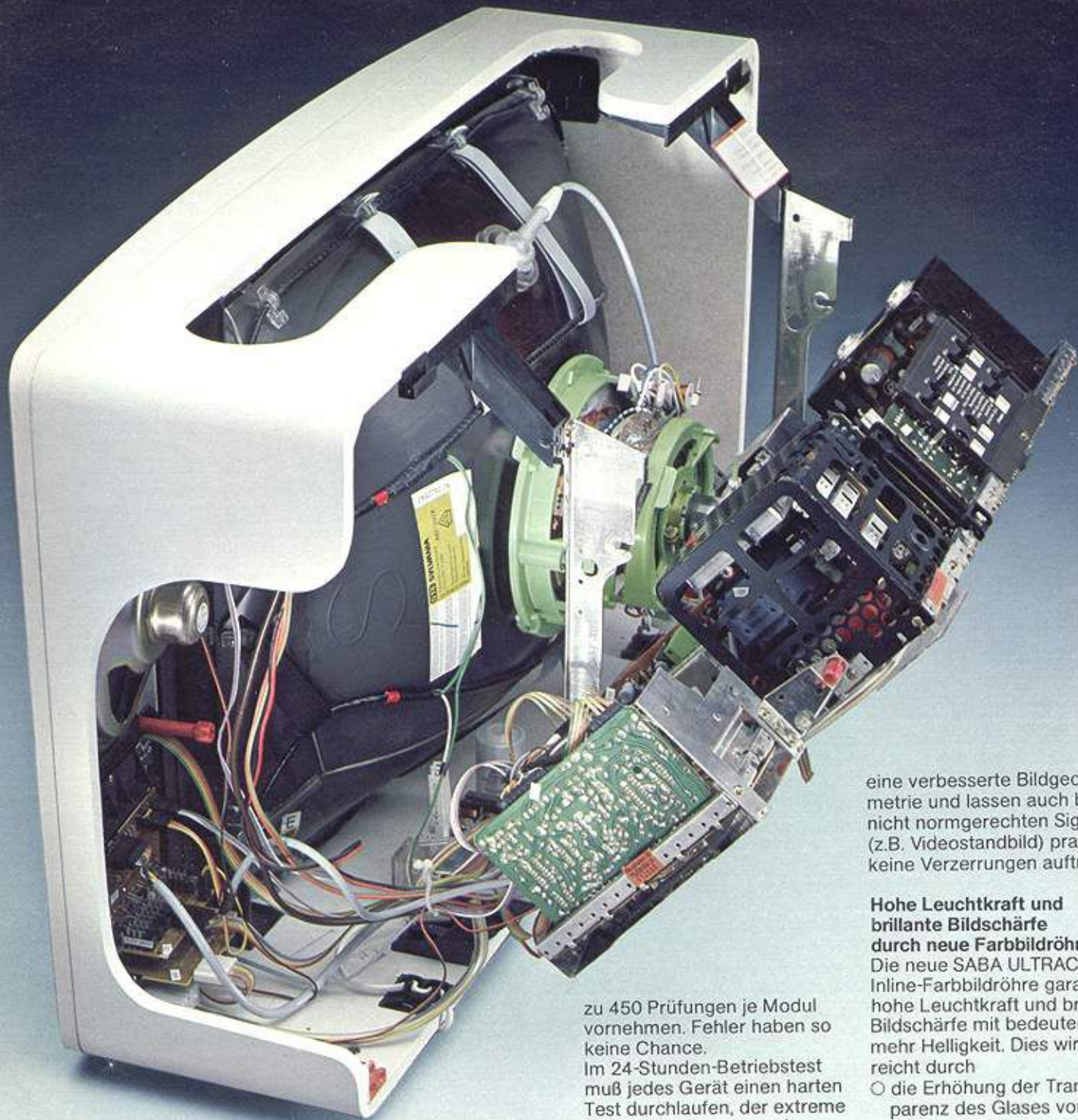

## SABA ULTRACOLOR CM

Das erfolgreiche Konzept für exzellente Qualität, hervorragende Ausstattung und brillante Farben.

**Das Color-Chassis. Hoher Qualitätsstandard durch fortschrittliche Entwicklung.**

Die Entwicklung der SABA ULTRACOLOR CM-Technik (CM = Computer Modul) wurde mit Hilfe des Computers so optimiert, daß durch funktionsgerechte Moduln ein problemloses und servicefreundliches Chassis möglich wurde.

**Die sparsame Leistungsaufnahme. Stromersparnis und längere Lebensdauer.**  
Das kalte SABA ULTRACOLOR CM-Chassis nimmt

weniger Leistung auf als konventionelle Chassis. Diese Tatsache führt zu einer beachtlichen Stromersparnis und zu einer wesentlich längeren Lebensdauer der Geräte.

**Die Qualität. Engmaschiges Kontrollsystem und moderne Test- und Produktionsmethoden.** Qualität ist bei SABA Geräten Tradition. Auch hier erzielt SABA Fortschritte durch neue, moderne Methoden. Im Fertigungsablauf werden jetzt speziell entwickelte Prüfcomputer eingesetzt, die bis

zu 450 Prüfungen je Modul vornehmen. Fehler haben so keine Chance. Im 24-Stunden-Betriebstest muß jedes Gerät einen harten Test durchlaufen, der extreme Betriebsbedingungen simuliert. SABA ULTRACOLOR Geräte erfüllen in jeder Hinsicht die strengsten internationalen Sicherheitsvorschriften.

**Das Farbbild. Naturgetreu, punktgenau und unverzerrt.** SABA Farbfernsehgeräte sind seit jeher für ein leuchtendes, kontrastreiches Farbbild bekannt. Modernste Leuchtstoffe, die in einem Spezialverfahren auf den Bildschirm aufgestäubt werden, sorgen für naturgetreue, unverfälschte, leuchtende Farben. Besonders an zarten Farbnuancen können Sie das testen. Neu entwickelte, für SABA patentierte Schaltungen (DBP 2126321/2144660/2237456/2605251) sorgen für

eine verbesserte Bildgeometrie und lassen auch bei nicht normgerechten Signalen (z.B. Videostandbild) praktisch keine Verzerrungen auftreten.

**Hohe Leuchtkraft und brillante Bildschärfe durch neue Farbbildröhre.** Die neue SABA ULTRACOLOR Inline-Farbbildröhre garantiert hohe Leuchtkraft und brillante Bildschärfe mit bedeutend mehr Helligkeit. Dies wird erreicht durch

- die Erhöhung der Transparenz des Glases vor dem Bildschirm,
- die Entwicklung einer neuartigen Schlitzmaske.

Die SABA ULTRACOLOR Inline-Bildröhren sind so exakt, daß Sie das Ergebnis auf dem Bildschirm sehen: Ein brillantes, naturgetreues Farbbild.



**Bild im Bild. Die neue Fernseh-Dimension.**  
 Ferngesteuert sehen Sie, was die anderen Programme bieten, ohne das Hauptprogramm zu unterbrechen. Mit einer TV-Kamera kombiniert ist SABA „Bild im Bild“ ein wertiges Überwachungs- und Kontroll-System. Das „Bild im Bild-System“ – wieder ein Fortschritt von SABA.

Ihrem Sitzplatz aus können Sie Bild und Lautstärke am besten beurteilen. Die neue Technik und die sorgfältige Auswahl der Bauelemente garantieren eine hohe Betriebssicherheit. Funktionelle Form, leichtgängige Tasten (wie bei einem Taschenrechner) und übersichtliche Gliederung machen den SABA Telecommander zu einem bedienungsfreundlichen Instrument. Selbstverständlich können Sie die wichtigsten Funktionen auch am Bedienteil des Geräts direkt bedienen.



**SABA Telecommander. Bedienen bequem vom Sessel aus.**  
 Die drahtlose Infrarot-Fernsteuerung „SABA Telecommander“ ist handlich und leicht zu bedienen. Sie können damit vom Sessel aus die Funktionen des Fernsehgeräts fernsteuern. Denn von



**Elektronischer Sendersuchlauf und Senderspeicher. Der Sender wird elektronisch gesucht, eingestellt und gespeichert.**  
 Ein Knopfdruck genügt, um die Fernseh-Sender anzu- steuern und einzustellen. Dabei wird die Suchlauf-Skala in den Bildschirm einge-

blendet. Ein weiterer Knopfdruck speichert den Sender zum jederzeitigen Abruf. Zusätzlich haben Sie die Möglichkeit, die von der Elektronik gewählte Einstellung zu kontrollieren oder zu korrigieren. Auch diese Information wird vom Gerät elektronisch gespeichert.



**Timer mit Automatik-Taste. Die „denkende“ Einschalt-Automatik.**  
 Die Automatik können Sie so programmieren, daß sich das Gerät minutengenau zum gewünschten Zeitpunkt einschaltet. So wird verhindert, daß wichtige Sendungen oder der Beginn der Nachrichten versäumt werden. Das Gerät „denkt“ aber weiter für Sie. Erfolgt in den nächsten 10 Minuten kein entsprechendes Bedienungssignal – weil keine Person anwesend ist – so schaltet sich das Gerät wieder selbsttätig aus.

**Der Service. Verbraucherfreundlich und mit System.**  
 Das SABA-Service-System stattet den Service-Techniker des Fachhandels so aus, daß er Ihnen einen schnellen und preiswerten Service garantieren kann. Dazu zählt die erfolgreiche SABA 3-Stufen-Diagnose und das kompakte und übersichtliche Modul-Chassis. Mehr als 95% der Reparaturen können so durch Modultausch erledigt werden.

**Informiert sein zahlt sich aus. Und kostet nichts.**  
 Wollen Sie mehr über die Technik der Farbfernsehgeräte wissen, so fordern Sie das SABA Color-Taschenbuch an. Anschrift auf der Prospekt-Rückseite.

**HiFi-Box und HiFi-Verstärker. Fernsehton in HiFi-Qualität.**  
 Zu einem perfekten Bild gehört ein perfekter Klang. Außergewöhnlich gute Klangqualität bietet die eingebaute HiFi-Lautsprecherbox mit HiFi-Verstärker. Die Standard-Geräte sind mit zwei Lautsprechern (Hoch- und Tief-töner) ausgestattet.





# 70

## Unter siebzig verschiedenen SABA Fernsehgeräten können Sie ein Gerät ganz nach Ihren persönlichen Wünschen auswählen.

Denn SABA hat in seinem Programm für jeden Anspruch das Richtige:

In Farbe und Schwarzweiß.

Als Tischgerät oder als Portable.

Mit Bildschirmgrößen von 31 bis 67 cm.

Mit abgestuftem Bedienungs-komfort, von der drahtlosen Infrarot-Fernsteuerung bis zur einfachen Handbedienung. In Design und Ausführung auf alle Verbraucherwünsche abgestimmt. Mit diesen SABA Fernsehgeräten können Sie die Möglichkeiten der Unterhaltungselektronik noch besser nutzen. Für mehr Information. Für eine schönere Freizeit.

### Kurzinformation durch Symbole.

Über die wichtigsten Geräte-Merkmale informieren Sie jeweils die bei den Geräte-Abbildungen stehenden Symbole.

Nachfolgend die Symbol-Beispiele für Bildschirmgröße, Fernsteuerung mit Programmzahl, Kopfhörer/Tonband-Anschluß und für Bedienung durch Sensorflächen.

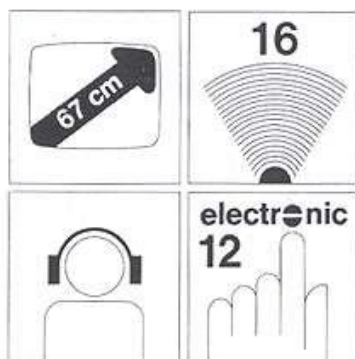

# SABA



**SABA ULTRACOLOR  
T 6794 telecommander.**  
Das erste Farbfernsehgerät  
mit der „Bild im Bild“-Technik.  
Ferngesteuert einschaltbar  
sehen Sie, was die anderen  
Programme bieten, ohne  
das Hauptprogramm zu  
unterbrechen.  
Damit setzt SABA wieder  
neue Maßstäbe in der Unter-  
haltungselektronik.

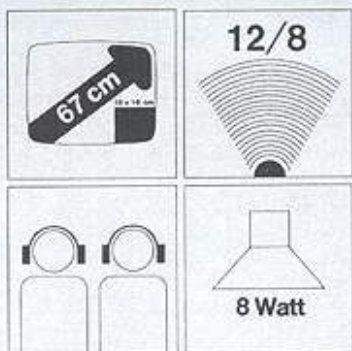

**SABA**



# SABA ULTRACOLOR T 6794 telecommander

## Drahtlose Infrarot-Fernsteuerung

### SABA telecommander.

Bequem vom Sessel aus steuern Sie alle Funktionen des Fernsehgerätes: Direkt wählen Sie die 12 Programme und die zusätzlichen 8 „Bild



im Bild“-Programme. Sie schalten das Gerät ein und aus, wählen die Einstellungen von Lautstärke, Farbe und Helligkeit und blenden das „Bild im Bild“ ein. Mit einem Druck der Pilot-Taste stellen Sie die Standardwerte von Farbe und Helligkeit ein, und die Ton-Stop-Taste schaltet den Fernsehton aus und ein, wenn Sie beispielsweise mal schnell telefonieren müssen.

Für das Hauptbild stehen 12 Programme zur Verfügung. Für die Bildeinblendungen sind weitere 8 Programme vorhanden, von denen 2 Programme für eine Kamera (Teil- und Vollbild) verwendet werden können. Die „Bild im Bild“-Bedienung erfolgt durch die drahtlose Infrarot-Fernsteuerung SABA telecommander. Damit können Sie das „Bild im Bild“ ein- und ausblenden und nacheinander die 8 Programme abrufen. Die Programmnummer des eingeblendeten Bildes wird mit einer separaten Computer-Leuchtanzeige angezeigt. Das Hauptbild hat die Bildschirm-Größe von 67 cm. Das eingeblendete Schwarzweiß-Bild hat eine Größe von etwa 18 x 16 cm. Ein Kopfhörer-Anschluß für die „Bild im Bild“-Einblendung ermöglicht es, den Fernsehton der Einblendung zu hören oder auf Band aufzunehmen. Mit der SABA TV-Kamera kombiniert ist SABA „Bild im Bild“ ein vollwertiges Über-

wachungs- und Kontrollsystem.

Neben der Besonderheit „Bild im Bild“ hat der SABA ULTRACOLOR T 6794 alle Vorzüge der Technik und des Bedienungskomforts der SABA ULTRACOLOR CM-Familie.

## Programmanzeige durch zwei Displays.

Das eingestellte Hauptprogramm wie auch das Programm der Bildeinblendung werden durch zwei Displays mit Computer-Leuchtziffern angezeigt.



Weitere Informationen finden Sie in der Übersicht auf Seite 50.

## Ausführung, Maße

Ausführung: nußbaumfarben, mattweiß, mattschwarz/metallic.  
Maße: 77 x 51,5 x 47 cm (Breite x Höhe x Tiefe).

## Zubehör

Im Preis inbegriffen: Drahtlose Infrarot-Fernsteuerung SABA telecommander TC 312.  
Gegen Aufpreis: SABA Video-Camera VC 18 M, Fernsehhörer 3 K, Ton-Überspielkabel 4 K, Chromdrehgestell 16 MS, Drehfuß de Luxe 6 L, Videoanschluß 11 M, PAL/Secam-Modul 10 M (CCIR-Norm).

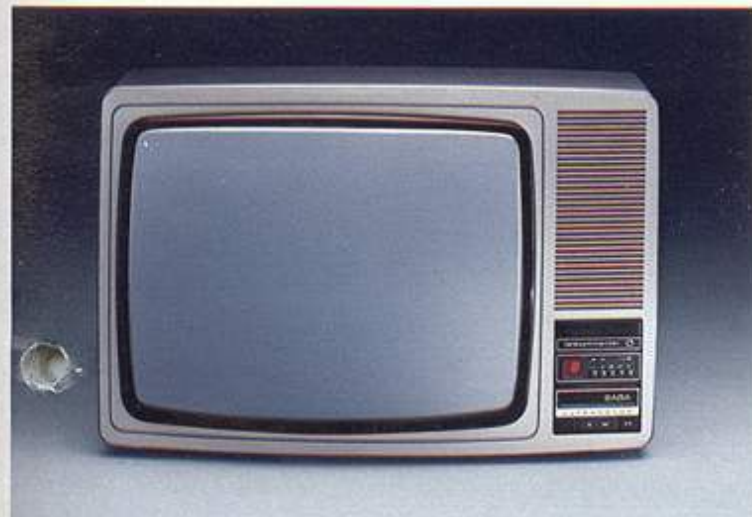

**SABA Video-Camera VC 18.** Eine universell einsetzbare Schwarzweiß-Kamera mit kompakten Abmessungen. Damit haben Sie ein vollwertiges Überwachungs- und Kontrollsystem. Denn Sie können damit jederzeit das Bild der Kamera in das Hauptbild des Fernsehapparates einblenden oder auch als Hauptbild wiedergeben. Beispielsweise können Sie so die Haustür überwachen (siehe Abb.), das Kinderzimmer kontrollieren, oder sehen, was außerhalb Ihres Hauses vorgeht. Das können Sie alles bequem vom Sessel aus und ohne die Fernsehübertragung des Hauptprogrammes zu unterbrechen. Die TV-Kamera VC 18 ist aber auch für andere Gelegenheiten einsetzbar, z. B. beim Kindergeburtstag oder sonstigen Festlichkeiten. Aber auch an jeden handelsüblichen Video-Recorder ist die Kamera anschließbar.

**SABA**  
Qualität  
aus Tradition



**SABA ULTRACOLOR  
T 6787 telecommander.**  
Das elegante ULTRACOLOR-  
Gerät, wenn Sie besondere  
Ansprüche an ein Fernseh-  
gerät stellen.  
Gelungenes Design, präzise  
Verarbeitung und modernste,  
zuverlässige Technik zeichnen  
dieses SABA ULTRACOLOR-  
Gerät aus.

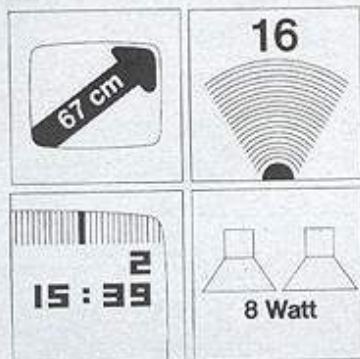

**SABA**

# SABA ULTRACOLOR T 6787 telecommander

Dieses, in Zusammenarbeit mit einem bekannten italienischen Designer gestaltete ULTRACOLOR-Gerät der Spitzenklasse ist mit einem brillanten, naturgetreuen Inline-Farbbild ausgestattet. Und natürlich mit allen Vorteilen der bewährten SABA ULTRACOLOR CM-Generation.

Neben dem perfekten Farbbild ist besonders der natürliche Klang zu erwähnen. Zwei Lautsprecher, Klangregler und 8 Watt Spitzenleistung, machen das möglich.

Damit Sie den Fernsehton auch über Kopfhörer hören und auf Tonband/Cassetten-Recorder aufnehmen können, ist das Gerät an der Frontseite mit Kopfhörerbuchse und

Diodenbuchse ausgestattet. Kopfhörer und Tonüberspielkabel gibt es als preiswertes SABA Zubehör.

Damit Sie den Anfang wichtiger Sendungen nicht versäumen, ist ein Timer eingebaut. Dieser schaltet das Gerät pünktlich zum gewünschten Zeitpunkt ein. Erfolgt in den ersten 10 Minuten kein Bedienungssignal, z. B. weil niemand anwesend ist, so schaltet sich das Gerät wieder aus.

**Weitere Informationen finden Sie in der Übersicht auf Seite 50.**



**Drahtlose Infrarot-Fernsteuerung SABA telecommander TC 311.** Mit dem betriebssicheren SABA telecommander steuern Sie die Direktwahl der 16 Programme und alle Funktionen des Fernsehgerätes vom Sessel aus. Unabhängig von der Fernsteuerung können Sie die Funktionen direkt am Gerät bedienen. Das vollständige Bedienteil befindet sich unter dem Frontgrill.



**Uhrzeit- und Kanaleinblendung in den Bildschirm.** Nach Wunsch können Sie jederzeit mit der Fernsteuerung die Uhrzeit und die 16 Programmziffern in den Bildschirm einblenden. Ebenfalls wird beim elektronischen Sendersuchlauf die Suchlaufskala in den Bildschirm eingeblendet.



**Elektronischer Senderspeicher mit Suchlauf.** Der elektronische Senderspeicher mit Sendersuchlauf stellt die Fernsehsender selbsttätig ein und speichert sie zum jederzeitigen Abruf.

**Ausführung, Maße**  
Ausführung: parabraun.  
Maße: 77 x 51,5 x 47 cm  
(Breite x Höhe x Tiefe).

**Zubehör**  
Im Preis inbegriffen:  
Drahtlose Infrarot-Fernsteuerung SABA telecommander TC 311.  
Gegen Aufpreis:  
Fernsehhörer 3 K,  
Ton-Überspielkabel 4 K,  
Chromdrehgestell 16 MS,  
drahtloser Infrarot-Kopfhörer 12 M,  
Infrarot-Tonmodul 12 M,  
PAL/Secam-Modul 10 M  
(CCIR-Norm),  
Video-Anschluß 17 M.



**SABA**  
Qualität  
aus Tradition

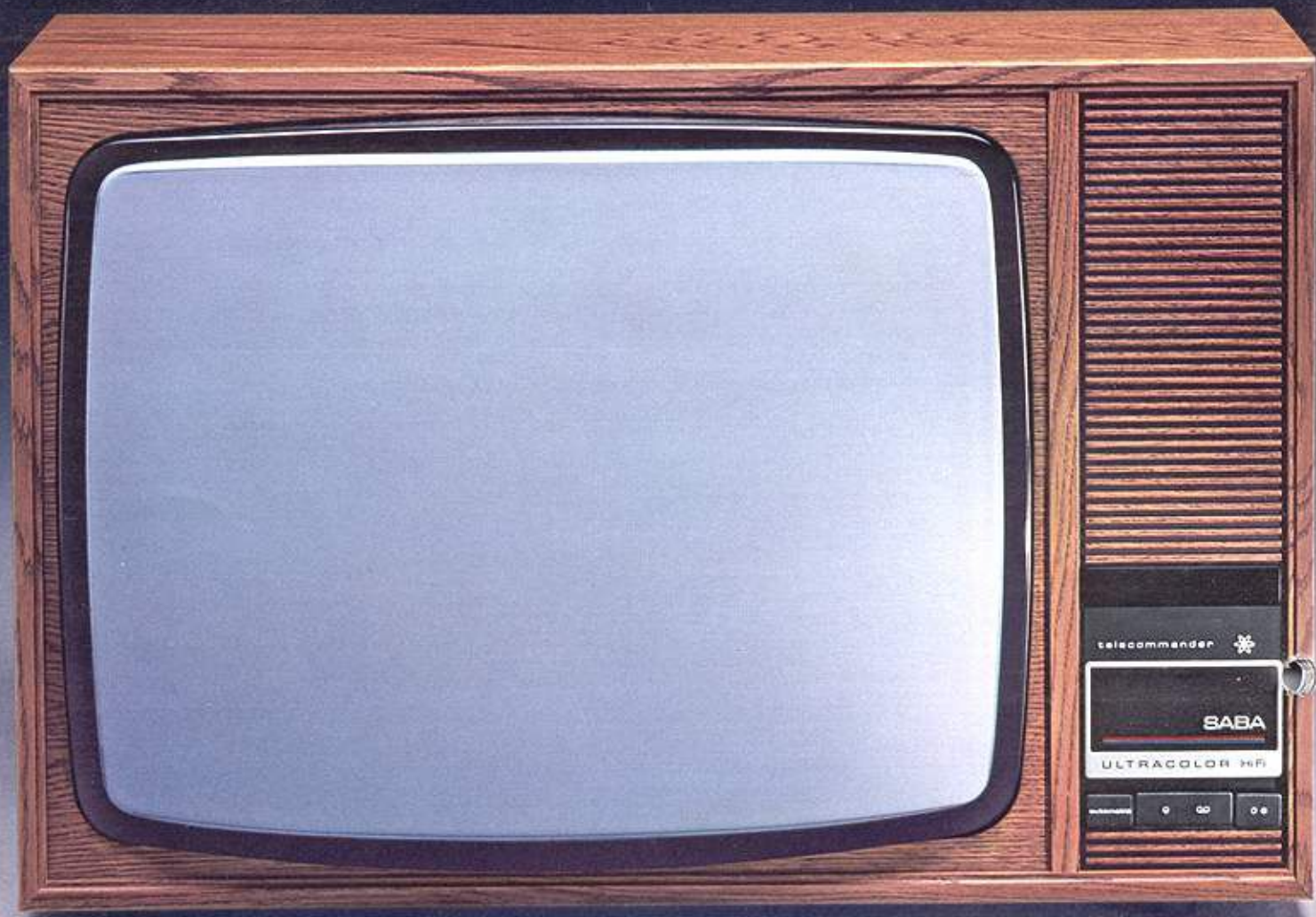

**SABA ULTRACOLOR T 6785 telecommander.**  
Anspruchsvolle Ausstattung heißt bei SABA, zur jeweiligen Wohnungseinrichtung das passende Gerät wählen zu können.

Für besondere Ansprüche stehen zwei Geräte in Edelholz zur Verfügung. In echt Eiche-Furnier der SABA ULTRACOLOR T 6785 telecommander und in echt Nußbaum-Furnier der SABA ULTRACOLOR T 6786 telecommander.

Und als besonderes Merkmal: hervorragender Klang mit eingebauter HiFi-Box und HiFi-Verstärker.



**SABA**

# SABA ULTRACOLOR T 6785 telecommander

Ausgestattet mit dem 67-cm-Inline-Farbbild, der bewährten Technik und dem hervorragenden Bedienungskomfort der ULTRACOLOR CM-Familie. Dazu eine eingebaute HiFi-Lautsprecherbox mit HiFi-Verstärker. Und damit Sie den Anfang wichtiger Sendungen nicht

versäumen, ist ein Timer eingebaut. Dieser schaltet das Gerät pünktlich zum gewünschten Zeitpunkt ein.

**Weitere Informationen finden Sie in der Übersicht auf Seite 50.**

## Elektronischer Senderspeicher und Sendersuchlauf.

Ein Knopfdruck genügt, um die Fernseh-Sender anzu-steuern und einzustellen. Ein weiterer Knopfdruck speichert den Sender zum jederzeitigen Abruf.

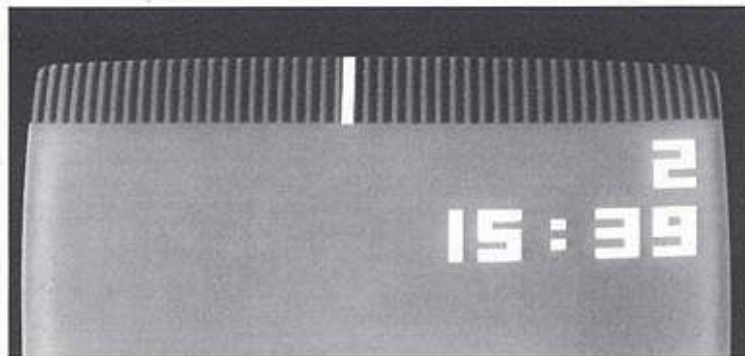

## Uhrzeit- und Programm-einblendung in den Bildschirm.

Übersichtlich und gut lesbar wird die Uhrzeit und die Programmziffer in den Bildschirm eingeblendet. Drahtlos ferngesteuert durch den SABA telecommander.

## Ausführung, Maße

Ausführung: T 6785 in Edelholz echt Eiche-Furnier. T 6786 in Edelholz echt Nußbaum-Furnier. Maße: 78 x 52 x 46,5 cm (Breite x Höhe x Tiefe).

## Zubehör

Im Preis inbegriffen: Drahtlose Infrarot-Fernsteuerung SABA telecommander TC 311. Gegen Aufpreis: Fernsehhörer 3 K, Ton-Überspielkabel 4 K, Chromdrehgestell 16 MS, Drehfuß de Luxe 6 L, drahtloser Infrarot-Kopfhörer 12 M, Infrarot-Tonmodul 12 M, PAL/Secam-Modul 10 M (CCIR-Norm), Videoanschluß 17 M.



T 6786

## SABA ULTRACOLOR T 6786 telecommander.

Mit der gleichen zuverlässigen Technik und der hervorragenden Ausstattung wie der T 6785. Aber in Edelholz-Ausführung echt Nußbaum-Furnier.

**SABA**  
Qualität  
aus Tradition

## Drahtlose Infrarot-Fernsteuerung SABA telecommander.

Für Direktwahl von 16 Programmen (mit Einschaltfunktion).

Weitere Funktionen: Regelung der Lautstärke, Farbe, Helligkeit und der Einblendung der Uhrzeit und der Programm-anzeige in den Bildschirm. Pilot-Taste zur Schnellwahl der Standard-Werte von Farbe und Helligkeit, Ton-Stop-Taste zum Aus- und Wiedereinschalten des Fernseh-tons und Aus-Taste. Unabhängig von der Fernsteuerung können Sie die Funktionen direkt am Gerät bedienen. Das vollständige Bedienfeld befindet sich unter dem Frontgrill.



## Große Klangfülle durch eingebaute HiFi-Lautsprecherbox.

Zur Abrundung des brillanten Farbbildes sind die beiden Geräte mit einem HiFi-Verstärker mit 3 Watt Spitzenleistung (10 Watt Sinusleistung) und einer HiFi-Lautsprecherbox (2-Weg-System) ausgestattet.



Die Klangregelung erfolgt mit getrennten Höhen- und Tiefenreglern. Denn zu einem perfekten Farbbild gehört ein perfekter Ton.



**SABA ULTRACOLOR**

**T 6782 telecommander.**

SABA ULTRACOLOR-Gerät mit drahtloser Fernsteuerung und eingebauter HiFi-Lautsprecherbox mit HiFi-Verstärker. Große Klangfülle mit 18 Watt Spitzenleistung (10 Watt Sinus) und getrennten Höhen- und Tiefenreglern. Außerdem Elektronik-Uhr mit Timer.



**SABA**

# SABA ULTRACOLOR T 6782 telecommander

## Drahtlose Infrarot-Fernsteuerung SABA telecommander TC 311.

Mit dem betriebssicheren SABA telecommander steuern Sie alle Funktionen des Fernsehgerätes vom Sessel aus.



Unabhängig von der Fernsteuerung können Sie die Funktionen direkt am Gerät bedienen. Das vollständige Bedienteil befindet sich unter dem Frontgrill.

## Uhrzeit- und Programmeinblendung in den Bildschirm.

Nach Wunsch können Sie jederzeit mit der Fernsteuerung die Uhrzeit und die Programmziffern in den Bildschirm einblenden. Ebenfalls wird beim elektronischen Sendersuchlauf die Suchlaufskala in den Bildschirm eingeblendet.



ULTRACOLOR-Gerät der Spitzenklasse mit brillantem, naturgetreuem 67-cm-Inline-Farbbild. Und den Vorteilen der SABA ULTRACOLOR CM-Generation.

Neben dem perfekten Farbbild ist besonders der natürliche Klang hervorzuheben. Die eingebaute HiFi-Lautsprecherbox und der HiFi-Verstärker mit 18 Watt Spitzenleistung (10 Watt Sinusleistung) machen den Klang perfekt. Damit Sie den Fernsehton auch über Kopfhörer hören und auf Tonband/Cassetten-Recorder aufnehmen können, ist das Gerät an der Frontseite mit Kopfhörerbuchse und

Diodenbuchse ausgestattet. Kopfhörer und Tonüberspielkabel gibt es als preiswertes SABA Zubehör. Damit Sie den Anfang wichtiger Sendungen nicht versäumen, ist ein Timer eingebaut. Dieser schaltet das Gerät pünktlich zum gewünschten Zeitpunkt ein. Erfolgt in den ersten 10 Minuten kein Bedienungssignal, z. B. weil niemand anwesend ist, so schaltet sich das Gerät wieder aus.

Weitere Informationen finden Sie in der Übersicht auf Seite 50.

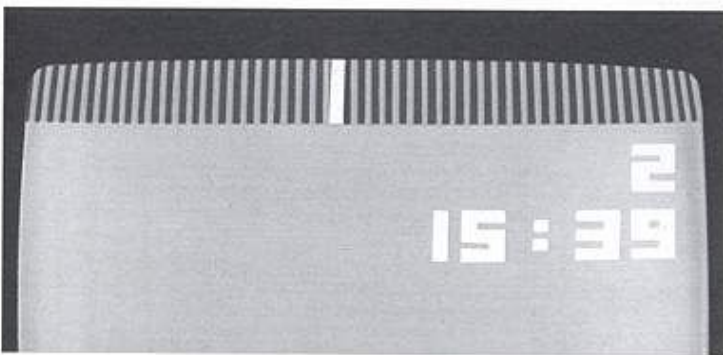

**Attraktive Farbvarianten.** Den SABA ULTRACOLOR T 6782 telecommander gibt es neben der Ausführung in nußbaumfarben (Hauptabbildung) auch in den Varianten mattweiß und mattschwarz/metallic.

**Große Klangfülle durch eingebaute HiFi-Lautsprecherbox.** Zur Abrundung des brillanten Farbbildes ist das Gerät mit einem HiFi-Verstärker mit 18 Watt Spitzenleistung (10 Watt Sinusleistung) und einer HiFi-Lautsprecherbox (2-Weg-System) ausgestattet. Die Klangregelung erfolgt mit getrennten Höhen- und Tiefenreglern. Denn zu einem perfekten Farbbild gehört ein perfekter Ton.



## Ausführung, Maße

Ausführung: nußbaumfarben, mattweiß, mattschwarz/metallic.

Maße: 77 x 51,5 x 47 cm (Breite x Höhe x Tiefe).

## Zubehör

Im Preis inbegriffen: Drahtlose Infrarot-Fernsteuerung SABA telecommander TC 311.

Gegen Aufpreis: Fernsehörer 3 K, Ton-Überspielkabel 4 K, Chromdrehgestell 16 MS, Drehfuß de Luxe 6 L, drahtloser Infrarot-Kopfhörer 12 M, Infrarot-Tonmodul 12 M, PAL/Secam-Modul 10 M (CCIR-Norm), Videoanschluß 17 M.

**SABA**  
Qualität  
aus Tradition



**SABA ULTRACOLOR**  
**T 6768 telecommander.**  
 ULTRACOLOR-Tischgerät mit drahtloser Fernsteuerung. Elektronik-Uhr mit Timer. Guter Klang mit 8 Watt Spitzenleistung und zwei eingebauten Lautsprechern. Zuverlässig, die bewährte Computer-Modul-Technik.

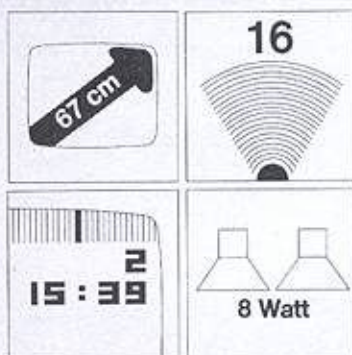

**SABA**



# SABA ULTRACOLOR T 6768 telecommander

ULTRACOLOR-Gerät der Spitzenklasse mit brillantem, naturgetreuem 67-cm-Inline-Farbbild. Und den Vorteilen der SABA ULTRACOLOR CM-Generation.

Neben dem perfekten Farbbild ist besonders der natürliche Klang hervorzuheben. Zwei Lautsprecher, Klangregler und 8 Watt Spitzenleistung machen den Klang perfekt. Damit Sie den Fernsehton auch über Kopfhörer hören und auf Tonband/Cassetten-Recorder aufnehmen können, ist das Gerät an der Frontseite mit Kopfhörerbuchse und Diodenbuchse ausgestattet. Kopfhörer und Ton-Überspiel-

kabel gibt es als preiswertes SABA Zubehör.

Der elektronische Sendersuchlauf mit Senderspeicher stellt die Fernseh-Sender automatisch ein und speichert sie zum jederzeitigen Abruf. Damit Sie den Anfang wichtiger Sendungen nicht versäumen, ist ein Timer eingebaut. Dieser schaltet das Gerät pünktlich zum gewünschten Zeitpunkt ein. Erfolgt in den ersten 10 Minuten kein Bedienungssignal, z. B. weil niemand anwesend ist, so schaltet sich das Gerät wieder aus.

**Weitere Informationen finden Sie in der Übersicht auf Seite 50.**

## Drahtlose Infrarot-Fernsteuerung SABA telecommander TC 311.

Mit dem betriebssicheren SABA telecommander steuern Sie alle Funktionen des Fernsehgerätes vom Sessel aus.



Unabhängig von der Fernsteuerung können Sie die Funktionen direkt am Gerät bedienen. Das vollständige Bedienteil befindet sich unter dem Frontgrill.

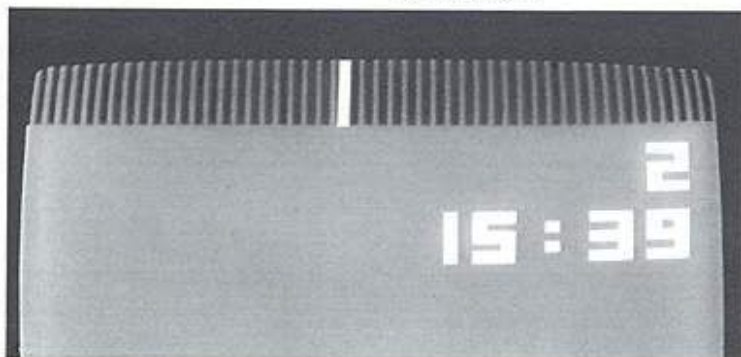

## Uhrzeit- und Programmeinblendung in den Bildschirm.

Nach Wunsch können Sie jederzeit mit der Fernsteuerung die Uhrzeit und die Programmziffern in den Bildschirm einblenden. Ebenfalls wird beim elektronischen Sendersuchlauf die Suchlaufskala in den Bildschirm eingeblendet.



## Attraktive Farbvarianten.

Den SABA ULTRACOLOR T 6768 telecommander gibt es neben der Ausführung in nußbaumfarben (Hauptabbildung) auch in den Varianten mattweiß und mattschwarz/metallic.



## Ausführung, Maße

Ausführung: nußbaumfarben, mattweiß, mattschwarz/metallic.  
Maße: 77 x 51,5 x 47 cm (Breite x Höhe x Tiefe).

## Zubehör

Im Preis inbegriffen:  
Drahtlose Infrarot-Fernsteuerung SABA telecommander TC 311.

Gegen Aufpreis:  
Fernsehhörer 3 K,  
Ton-Überspielkabel 4 K,  
Chromdrehgestell 16 MS,  
Drehfuß de Luxe 6 L,



drahtloser Infrarot-Kopfhörer 12 M, Infrarot-Tonmodul 12 M, PAL/Secam-Modul 10 M (CCIR-Norm), Videoanschluß 17 M.

**SABA**  
Qualität  
aus Tradition



**SABA ULTRACOLOR  
PRO 6776 telecommander.**  
Bewährte Farbfernsehtechnik  
in besonders eleganter Form.  
Symmetrisches ULTRA-  
COLOR-Gerät mit gang-  
genauer Quarzuhr und  
brillantem, naturgetreuem  
67-cm-Inline-Farbbild.  
2 eingebaute Lautsprecher.  
Und den bewährten Vorteilen  
der SABA ULTRACOLOR  
CM-Generation.

**SABA**

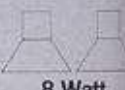
 67 cm	 16
<b>Quarz</b> 18:30:11	 8 Watt

# SABA ULTRACOLOR PRO 6776 telecommander

## Chronometergenaue Quarzuhr mit Timer.

Damit Sie den Anfang wichtiger Sendungen nicht versäumen, ist eine chronometergenaue Quarzuhr (Stunden-, Minuten- und Sekunden-Anzeige) mit Timer eingebaut. Dieser schaltet das Gerät pünktlich zum gewünschten Zeitpunkt ein. Die eingebaute Gangreserve läßt auch bei Netzausfall oder einer mehrwöchigen Stromunterbrechung die Quarzuhr weiterlaufen und zeigt nach dem Einschalten sofort wieder die genaue Zeit an.

Deshalb ist dieses SABA ULTRACOLOR-Gerät mit zwei Lautsprechern ausgestattet. Die Spitzenleistung beträgt 8 Watt.

**Weitere Informationen finden Sie in der Übersicht auf Seite 50.**

## Guter Klang mit zwei Lautsprechern.

Zu einem perfekten Farbbild gehört ein perfekter Klang.



## Drahtlose Infrarot-Fernsteuerung SABA telecommander TC 311.

Mit dem bedienungsfreundlichen SABA telecommander steuern Sie neben den 16 Programmen alle Funktionen des Fernsehgerätes vom Sessel aus.



## Uhrzeit- und Programmeinblendung in den Bildschirm.

Nach Wunsch können Sie jederzeit mit der Fernsteuerung die Uhrzeit (Stunden, Minuten, Sekunden) und die Programmziffern in den Bildschirm einblenden. Ebenfalls in den Bildschirm eingeblendet wird beim elektronischen Sendersuchlauf die Suchlaufskala.

## Ausführung, Maße

Ausführung: mattschwarz/metallic, mattweiß, nußbaumfarben.

Maße: 63,5 x 59 x 48 cm (Breite x Höhe x Tiefe).

## Zubehör

Im Preis inbegriffen: Drahtlose Infrarot-Fernsteuerung SABA telecommander TC 311.

Gegen Aufpreis: Drehfuß de Luxe 6 L, Fernsehhörer 3 K, Ton-Überspielkabel 4 K, drahtloser Infrarot-Kopfhörer 12 M, Infrarot-Tonmodul 12 M, PAL/Secam-Modul 10 M (CCIR-Norm), Videoanschluß 17 M.



## Attraktive Farbvarianten.

Das besonders elegante Gerät gibt es in den attraktiven Farbvarianten mattschwarz/metallic (Hauptabbildung), mattweiß und nußbaumfarben.



## Formschöner Drehfuß.

Vom Design her bietet es sich an, das Gerät nicht in irgendein Regal zu verbannen, sondern es auf dem formschönen Drehfuß de Luxe zur Geltung kommen zu lassen.

**SABA**  
Qualität  
aus Tradition



**SABA ULTRACOLOR  
T 6758 telecommander.**  
Dieses moderne ULTRA-  
COLOR-Gerät hat die be-  
triebssichere Infrarot-Fern-  
steuerung für 12 Programme.  
Und für guten Klang zwei  
eingebaute Lautsprecher mit  
8 Watt Spitzenleistung.  
Passend zu Ihrem Wohnstil  
können Sie unter 3 attraktiven  
Farbvarianten wählen.



**SABA**

# SABA ULTRACOLOR T 6758 telecommander

Anspruchsvolles ULTRACOLOR-Gerät mit brillantem, naturgetreuem 67-cm-Inline-Farbbild. Punktgenau und verzerrungsfrei bis in die Randzonen. Besonders lange Lebensdauer der Bildröhre durch stabilisierte Heizspannung. Modernste Technik mit „kaltem Chassis“: nur 150 Watt Leistungsaufnahme.

Dadurch geringere thermische und elektrische Belastung der Bauteile und damit längere Lebensdauer des Gerätes. Zwei eingebaute Lautsprecher mit 8 Watt Spitzenleistung für guten Klang.

**Bedienteil am Gerät.** Neben der Bedienung mit der drahtlosen Infrarot-Fernsteuerung können die wichtigsten

Funktionen mit der Bedieneinrichtung am Gerät geschaltet werden. Die Computer-Leuchtziffern zeigen gut lesbar das jeweils gewählte Programm an.

**Weitere Informationen finden Sie in der Übersicht auf Seite 50.**

**Attraktive Farbvarianten.** Die Linienführung folgt den Wölbungen der Bildröhre und führt somit zu einem ausgewogenen, harmonischen Design. Neben der Ausführung in nußbaumfarben (Hauptabbildung) gibt es den T 6758 in mattweiß und mattschwarz/metallic.

**Ausführung, Maße**  
Ausführung: nußbaumfarben, mattweiß, mattschwarz/metallic.  
Maße: 77 x 51,5 x 47 cm (Breite x Höhe x Tiefe).

**Zubehör**  
Im Preis inbegriffen: Drahtlose Infrarot-Fernsteuerung SABA telecommander TC 310.  
Gegen Aufpreis: Fernsehörer 3 K, drahtloser Infrarot-Kopfhörer 12 M, Infrarot-Tonmodul 12 M, Ton-Überspielkabel 4 K, Video-Anschluß 11 M, Chromdrehgestell 16 MS, Drehfuß de Luxe 6 L, PAL/Secam-Modul 10 M (CCIR-Norm).

**SABA**  
Qualität  
aus Tradition

## Drahtlose Infrarot-Fernsteuerung SABA telecommander TC 310.

Sie steuern mit der Infrarot-Fernsteuerung alle Funktionen des Gerätes bequem vom Sessel aus. Die 12 Programme wählen Sie direkt und schalten damit gleichzeitig das Gerät ein.



T 6758



T 6755

Für den klassisch-stilvollen Geschmack:

**SABA ULTRACOLOR T 6755 telecommander.** Selbstverständlich mit der gleichen hervorragenden Technik, Zuverlässigkeit und Fernsteuerung wie der T 6758.

Ausführung: nußbaumfarben.  
Maße: 77,5 x 52,5 x 47 cm (Breite x Höhe x Tiefe).



**SABA ULTRACOLOR  
T 6754 telecommander.**  
Das preisgünstigste SABA  
ULTRACOLOR-Gerät mit  
großem 67-cm-Bildschirm und  
drahtloser Infrarot-Fern-  
steuerung.  
Ferngesteuert werden 8  
Programme (mit Einschalt-  
funktion), Farbe, Helligkeit,  
Lautstärke, Ton-Stop, die  
Pilot-Funktion und natürlich  
„Aus“.



**SABA**

# SABA ULTRACOLOR T 6754 telecommander

Großes 67-cm-Inline-Farbbild, aber schrankwandgerechte Abmessungen: nur 73 cm Gehäusebreite. Und das zu einem besonders günstigen Preis. Dazu alle Vorteile der SABA ULTRACOLOR-Generation, beispielsweise der sparsame Energieverbrauch (nur 150 Watt Leistungsaufnahme), die zuverlässige

Fertigungsqualität und die drahtlose Infrarot-Fernsteuerung für 8 Programme. Anzeige des gewählten Programms durch verschleißfreie Leuchtziffern.

Weitere Informationen finden Sie in der Übersicht auf Seite 50.



#### Ausführung, Maße

Ausführung: nußbaumfarben, mattweiß, mattschwarz/metallic.

Maße: 73 x 53 x 47 cm (Breite x Höhe x Tiefe).



#### Zubehör

Im Preis inbegriffen: Drahtlose Infrarot-Fernsteuerung SABA telecommander TC 309.

Gegen Aufpreis: Fernsehörer 3 K, Ton-Überspielkabel 4 K, Chromdrehgestell 16 MS, Drehfuß de Luxe 6 L, PAL/Secam-Modul 10 M (CCIR-Norm), Videoanschluß 11 M.



**Attraktive Farbvarianten.** Neben der Ausführung in nußbaumfarben (Hauptabbildung) gibt es dieses preisgünstige Farbfernsehgerät auch in mattweiß und mattschwarz/metallic.

#### Drahtlose Infrarot-Fernsteuerung SABA telecommander TC 309.

Bequem vom Sitzplatz aus steuern Sie alle Funktionen des SABA ULTRACOLOR T 6754 telecommander. Ferngesteuert werden 8 Programme (mit Einschaltfunktion), Farbe, Helligkeit, Lautstärke, Ton-Stop, die Pilot-Funktion und Aus. Selbstverständlich können Sie die wichtigsten Funktionen auch am Bedienteil des Gerätes bedienen.

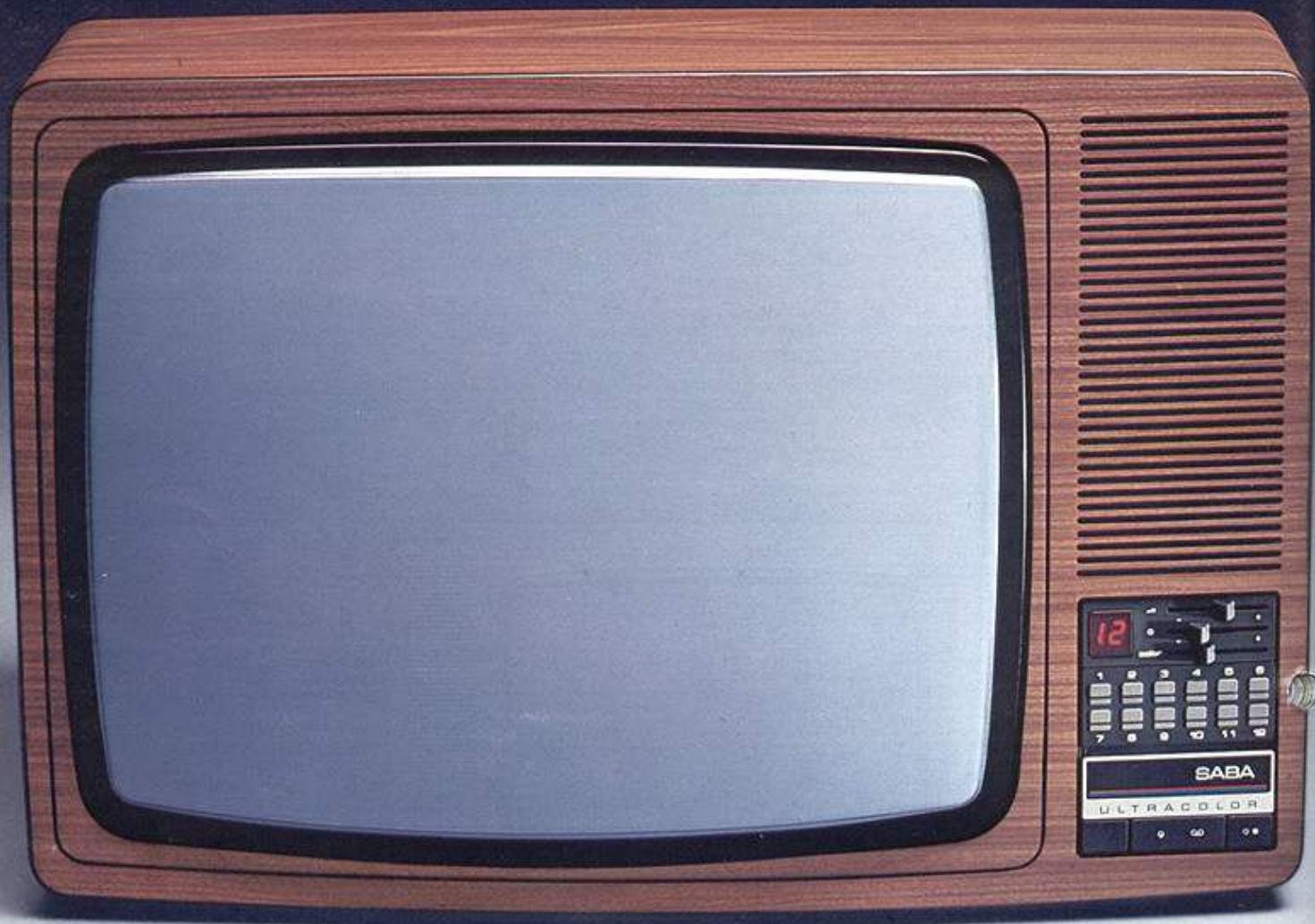

### SABA ULTRACOLOR

T 6726 electronic.

Bei diesem ULTRACOLOR-Farbfernsehgerät mit 12 Programmsensoren und Anzeige durch Display wurde der Trend zu gewölbten Gehäusen optimal umgesetzt.

Mit Liebe zum Detail und in bester handwerklicher Verarbeitung.

# SABA

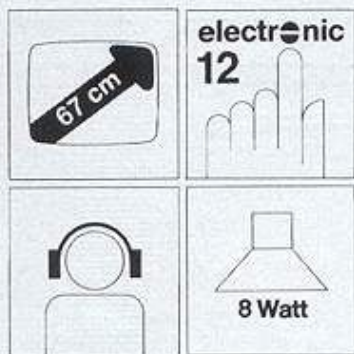



# SABA ULTRACOLOR T 6726 electronic

Elegantes ULTRACOLOR-Gerät mit brillantem, natürlichem 67-cm-Inline Farbbild. Programmwahl mit 12 Sensor-Flächen, ein leichtes Berühren genügt, und das Programm ist gewählt. Anzeige des gewählten Programms durch gut lesbare Computer-Leuchtziffern. Besonders lange Lebensdauer des Gerätes durch geringe Leistungsaufnahme (nur 150 Watt), dadurch geringere thermische und elektrische Belastung der Bauteile.

Weitere technische Vorzüge sind die hohe Empfangsreichweite, das exakte, verzerrungsfreie Farbbild und die große Bildstabilität.

Weitere Informationen finden Sie in der Übersicht auf Seite 50.

## Ausführung, Maße

Ausführung: nußbaumfarben, mattweiß, mattschwarz/metallic.  
Maße: 77 x 51,5 x 47 cm (Breite x Höhe x Tiefe).

## Zubehör

Gegen Aufpreis:  
Fernsehhörer 3 K,  
Tonband/Kopfhörer-Nachrüstatz 15 M,  
Ton-Überspielkabel 4 K,  
Video-Anschluß 11 M,  
Chromdrehgestell 16 MS,  
Drehfuß de Luxe 6 L,  
PAL/Secam-Modul 10 M (CCIR-Norm).



**Attraktive Farbvarianten.** Neben der Ausführung in nußbaumfarben (Hauptabbildung) gibt es den T 6726 in den attraktiven Varianten mattweiß und mattschwarz/metallic.



**SABA ULTRACOLOR**

**T 6718 micromatic.**

Das große, natürliche 67-cm-Farbbild im schmalen Gehäuse. Mit einem erstaunlich guten Ton. Ein attraktives Gerät zu einem günstigen Preis.

**SABA**

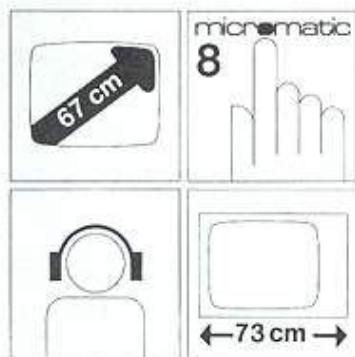

# SABA ULTRACOLOR T 6718 micromatic

Großes 67-cm-Inline-Farbbild, aber schrankwandgerechte Abmessungen: nur 73 cm Gehäusebreite. Und das zu einem besonders günstigen Preis. Dazu alle Vorteile der SABA ULTRACOLOR-Generation, beispielsweise der sparsame Energieverbrauch (nur 150 Watt Leistungsaufnahme), die zuverlässige Fertigungsqualität und das funktionsgerechte Bedienteil

mit leichtgängigen Flachbahnreglern und der funktions-sicheren 8-fach SABA micromatic-Bedienung. Anzeige des gewählten Programms durch beleuchtete Programmanzeige.

**Weitere Informationen finden Sie in der Übersicht auf Seite 50.**

**Attraktive Farbvarianten.** Neben der Ausführung nußbaumfarben (Hauptabbildung) gibt es dieses Farbfernsehgerät in der Variante mattschwarz/metallic.

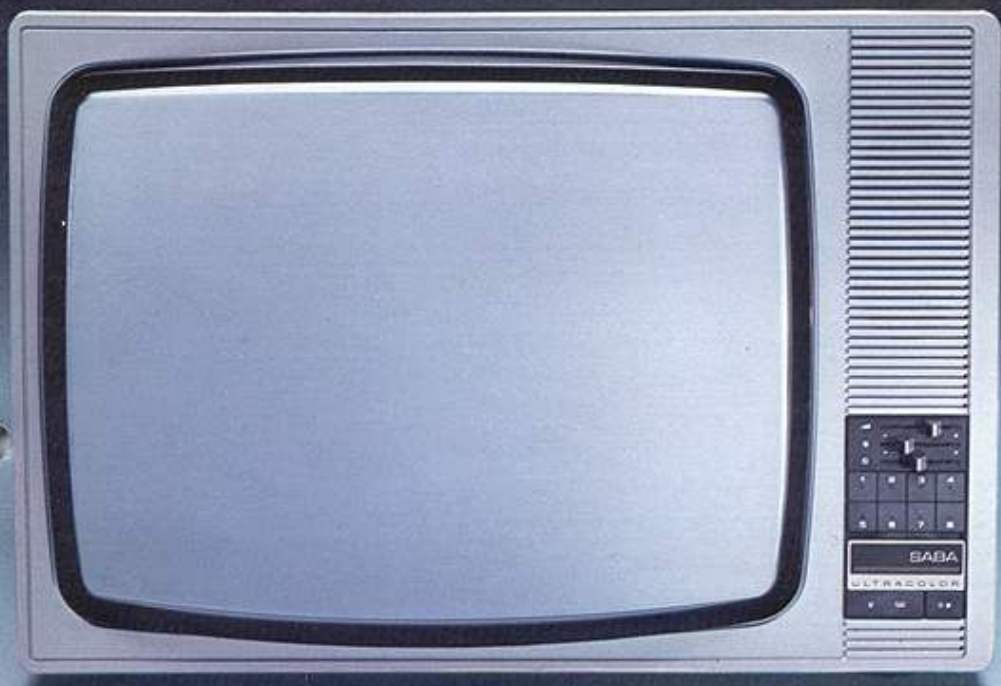

#### **Ausführung, Maße**

Ausführung: nußbaumfarben, mattschwarz/metallic.  
Maße: 73 x 53 x 47 cm  
(Breite x Höhe x Tiefe).

#### **Zubehör**

Gegen Aufpreis:  
Fernsehhörer 3 K,  
Ton-Überspielkabel 4 K,  
Video-Anschluß 11 M,  
Chromdrehgestell 16 MS,  
Drehfuß de Luxe 6 L,  
PAL/Secam-Modul 10 M  
(CCIR-Norm).





**SABA ULTRACOLOR  
T 5668 telecommander.**  
Für den verwöhnten Fernseh-  
freund ein exzellentes Gerät  
mit vollem Bedienungskomfort  
zu einem vernünftigen Preis.  
Mit drahtloser Infrarot-Fern-  
steuerung, brilliantem, natür-  
lichem 56-cm-Inline-Farbbild  
und perfektem Klang mit 8  
Watt Spitzenleistung.  
Schrankwandgerechte  
Gehäusebreite.

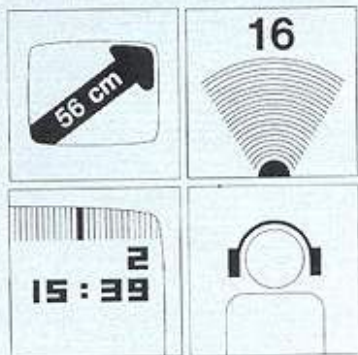

**SABA**

# SABA ULTRACOLOR T 5668 telecommander

Komfortables, preiswertes ULTRACOLOR-Tischgerät mit naturgetreuem 56-cm-Inline-Farbbild und drahtloser Infrarot-Fernsteuerung für 16 Programme. Schrankwand-gerechte Gehäusebreite. Dazu die Vorteile der SABA ULTRACOLOR CM-Generation mit der zuverlässigen Technik und dem erstklassigen Bedienungskomfort.

**Weitere Informationen finden Sie in der Übersicht auf Seite 50.**

**Elektronischer Sendersuchlauf, Senderspeicher und Timer.**

Elektronisch wird der Fernseh-Sender angesteuert und

gespeichert. Der Sender ist so optimal eingestellt. Der Timer schaltet das Gerät pünktlich zur gewünschten Zeit ein, so versäumen Sie nie mehr den Anfang einer Sendung. Sie können auch jederzeit die genaue Uhrzeit und die Programmziffer in den Bildschirm einblenden.

**Schrankwandgerechte Gehäusebreite.**

Der T 5668 electronic ist ideal für kleinere Räume und Appartements. Durch seine kleinen Gehäusemaße paßt er bequem in jede Schrankwand und bietet trotzdem die Ausstattung eines Spitzengerätes.

Dazu wird das Gerät in drei Farbvarianten angeboten: nußbaumfarben, mattweiß und mattschwarz/metallic.

**Ausführung, Maße**

Ausführung: nußbaumfarben, mattweiß, mattschwarz/metallic.

Maße: 65 x 45 x 43 cm (Breite x Höhe x Tiefe).

**Zubehör**

Im Preis inbegriffen: Drahtlose Infrarot-Fernsteuerung SABA telecommander TC 311.

Gegen Aufpreis: Fernsehörer 3 K, Infrarot-Ton-Modul 12 M, Infrarot-Kopfhörer 12 M, Ton-Überspielkabel 4 K, Video-Anschluß 17 M, Drehfuß de Luxe 6 L, PAL/Secam-Modul 10 M (CCIR-Norm).

**Drahtlose Infrarot-Fernsteuerung SABA telecommander TC 311.**

Sie wählen die 16 Programme direkt und steuern sämtliche Funktionen des Gerätes bequem vom Sessel aus.



**SABA ULTRACOLOR T 5666 telecommander.** Mit der gleichen hervorragenden Technik und dem erstklassigen Bedienungskomfort wie der T 5668.

Ausführung: nußbaumfarben, mattweiß, mattschwarz/metallic. Maße: 65 x 45 x 43 cm (Breite x Höhe x Tiefe).

**SABA**  
Qualität  
aus Tradition



**SABA ULTRACOLOR  
T 5654 telecommander.**  
Komfort muß nicht teuer sein,  
das beweist SABA mit diesem  
Color-Tischgerät mit 56-cm-  
Farbbild. Vollwertige, draht-  
lose Infrarot-Fernsteuerung  
für die Direktanwahl von  
8 Programmen. Wegen der  
geringen Abmessung ideal  
geeignet für Schrankwände  
und Regale.



**SABA**

# SABA ULTRACOLOR T 5654 telecommander

Preisgünstiges ULTRACOLOR-Tischgerät mit hervorragendem Bedienungskomfort durch drahtlose Infrarot-Fernsteuerung von 8 Programmen. Anzeige des gewählten Programms durch gut lesbare Computer-Leuchtziffer. Brillantes, natur-

getreues 56-cm-Inline-Farbbild. Zum perfekten Farbbild der perfekte Klang mit 8 Watt Spitzenleistung und Frontlautsprecher.

Weitere Informationen finden Sie in der Übersicht auf Seite 50.



## Drahtlose Infrarot-Fernsteuerung SABA telecomcommander TC 309.

Bequem vom Sitzplatz aus steuern Sie alle Funktionen des Farbfernsehgerätes. Sie wählen die 8 Programme direkt und schalten damit das Gerät ein, steuern Farbe, Helligkeit, Lautstärke, Ton-Stop und die Pilot-Funktion. Und selbstverständlich schalten Sie mit der Fernsteuerung auch das Gerät wieder aus.

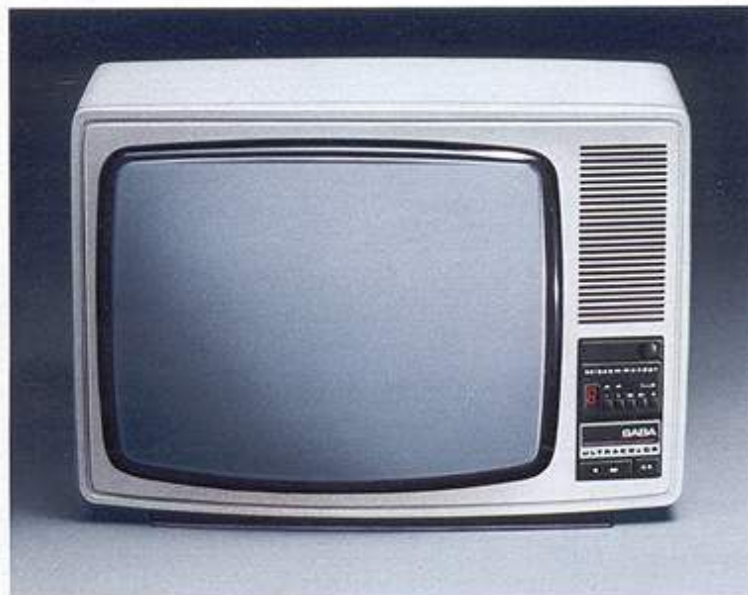
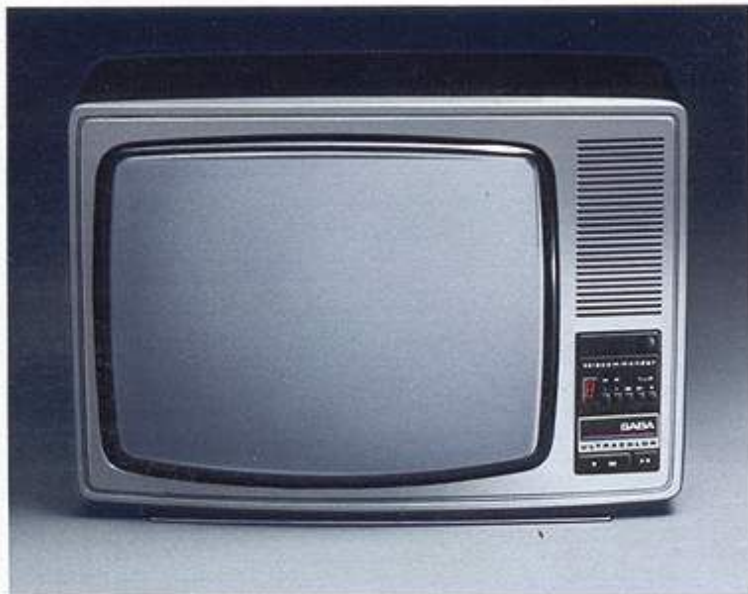

## Ausführung, Maße

Ausführung: nußbaumfarben, mattweiß, mattschwarz/metallic.

Maße: 65,5 x 46 x 43,5 cm  
(Breite x Höhe x Tiefe).

## Zubehör

Im Preis inbegriffen:  
Drahtlose Infrarot-Fernsteuerung SABA telecomcommander TC 309.  
Gegen Aufpreis:  
Fernsehhörer 3 K,  
Ton-Überspielkabel 4 K,  
Drehfuß de Luxe 6 L,  
PAL/Secam-Modul 10 M  
(CCIR-Norm),  
Videoanschluß 11 M.

## Attraktive Farbvarianten.

Neben der Ausführung in nußbaumfarben (Hauptabbildung) gibt es dieses Color-Tischgerät in den attraktiven Farben mattweiß und mattschwarz/metallic.

**SABA**  
Qualität  
aus Tradition



**SABA ULTRACOLOR  
T 5628 electronic.**  
Das ideale Tischgerät für  
kleine Räume, das sich  
harmonisch in seine  
Umgebung einfügt.  
Mit brillantem, naturgetreuem  
56-cm-Farbbild und  
8 Programm-Sensoren.

**SABA**

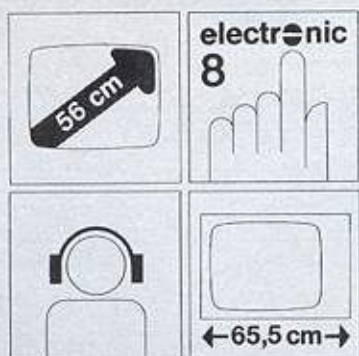



# SABA ULTRACOLOR T 5628 electronic

Preisgünstiges ULTRACOLOR-Tischgerät mit brillantem, naturgetreuem 56-cm-Inline-Farbbild. Programmwahl mit 8 Sensor-Flächen, nur ein leichtes Berühren, und das Programm ist eingestellt.

Anzeige des gewählten Programms durch gut lesbare Computer-Leuchtziffer. Zum perfekten Farbbild der perfekte Klang mit 8 Watt Spitzenleistung und Front-lautsprecher.

Weitere Informationen finden Sie in der Übersicht auf Seite 50.

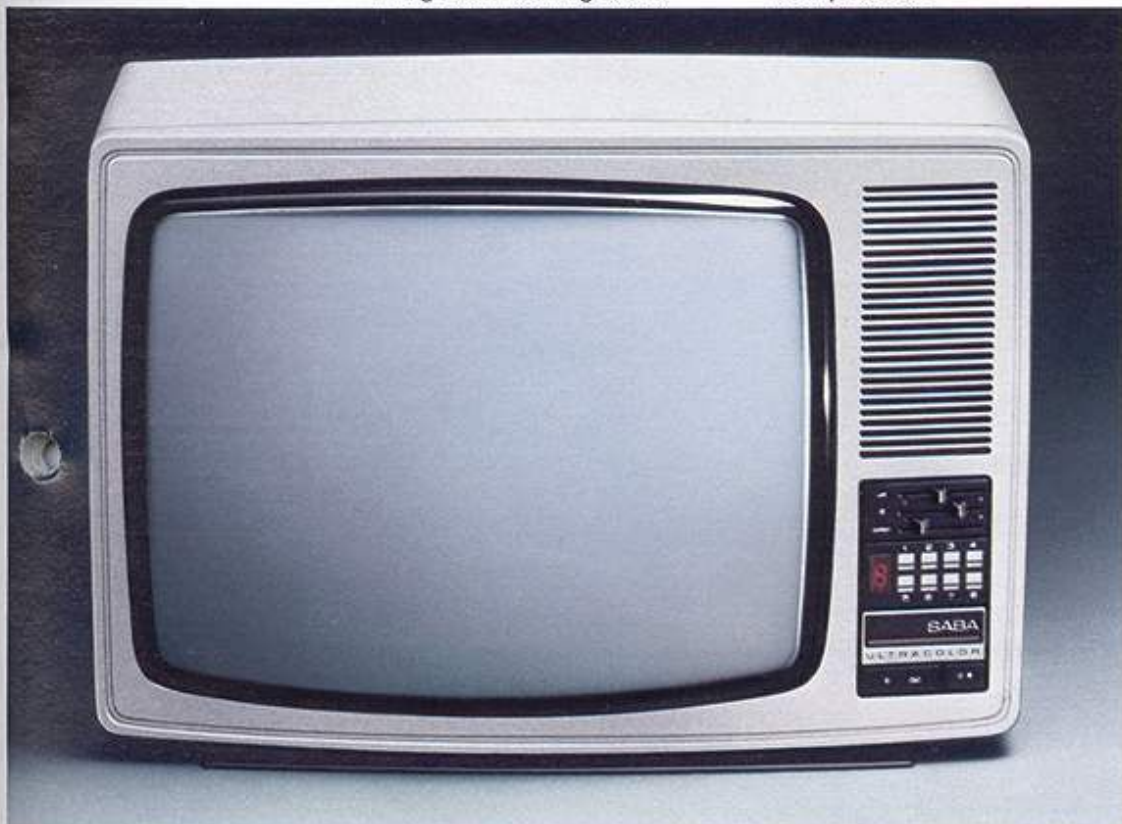

#### Ausführung, Maße

Ausführung: nußbaumfarben, mattweiß, mattschwarz/metallic.

Maße: 65,5 x 46 x 43,5 cm (Breite x Höhe x Tiefe).

#### Zubehör

Gegen Aufpreis:  
PAL/Secam-Modul 10 M (CCIR-Norm),  
Fernsehhörer 3 K,  
Ton-Überspielkabel 4 K,  
Video-Anschluß 11 M,  
Drehfuß de Luxe 6 L.

#### Schrankwandgerechte Gehäusebreite.

Der T 5628 electronic ist ideal für kleinere Räume und Appartements. Durch seine kleinen Abmessungen paßt er bequem in jede Schrankwand. Das wird das Gerät in drei Farbvarianten angeboten: nußbaumfarben, mattweiß und mattschwarz/metallic.

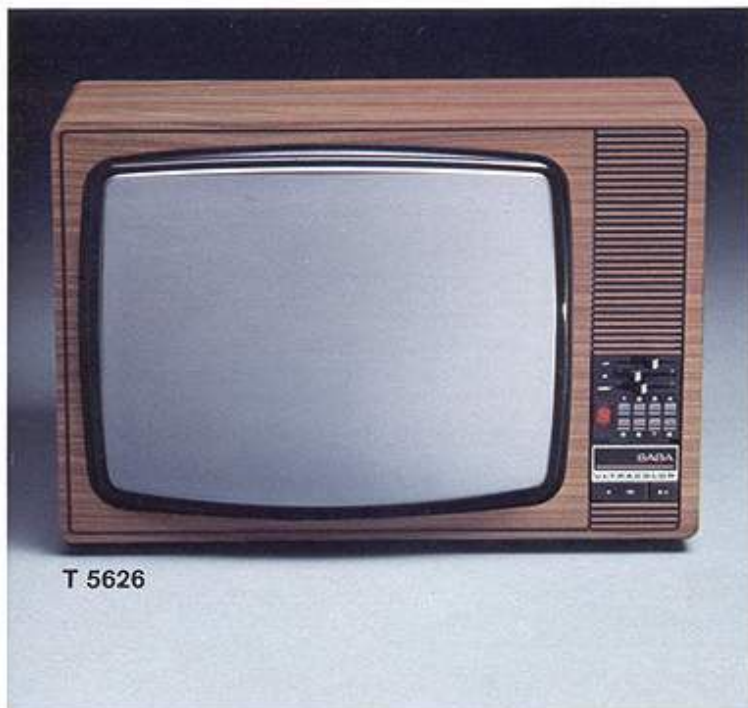

T 5626

#### SABA ULTRACOLOR T 5626 electronic.

Mit der gleichen bewährten Technik und Ausstattung wie der T 5628, aber im klassischen Design.

Ausführungen wie T 5628.

Maße: 65 x 45 x 43 cm (Breite x Höhe x Tiefe).

**SABA**  
Qualität  
aus Tradition



**SABA ULTRACOLOR  
P 4256 telecommander.**  
Das Kompakt-Portable mit  
dem großen Komfort.  
Vollwertige, drahtlose Infrarot-  
Fernsteuerung für  
8 Programme. Brillantes  
42-cm-Farbbild.  
Besonders wichtig: Ein- und  
Ausschalten fernbedienbar,  
ideal für's Schlafzimmer.

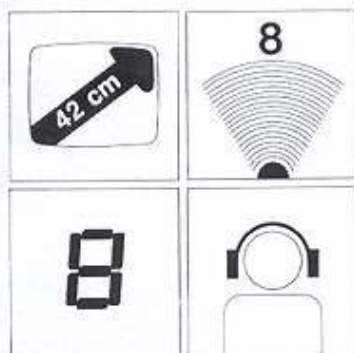

**SABA**

# SABA ULTRACOLOR P 4256 telecommander

Farb-Portable mit hervorragendem Bedienungskomfort durch Infrarot-Fernsteuerung von 8 Programmen. Anzeige des gewählten Programms durch gut lesbare Computer-Leuchtziffer. Brillantes, naturgetreues 42-cm-Inline-Farbbild. SABA STH-Technik für weniger Leistungsaufnahme (nur 70 Watt) und längere Lebensdauer.

**Eingebaute Antennen.**  
Zwei Teleskopantennen für VHF und Ringdipol für UHF.

**Weitere Informationen finden Sie in der Übersicht auf Seite 50.**



**Attraktive Farbvarianten.**  
Neben der Ausführung in mattweiß gibt es das Farb-Portable in den attraktiven Varianten oliv und mattschwarz/metallic.



**Ausführung, Maße, Gewicht**  
Ausführung: mattweiß, oliv, mattschwarz/metallic.  
Maße: 52 x 35 x 40 cm  
(Breite x Höhe x Tiefe).  
Gewicht: 16,5 kg.

#### Zubehör

Im Preis inbegriffen:  
Drahtlose Infrarot-Fernsteuerung  
SABA telecommander TC 309.  
Gegen Aufpreis:  
Fernsehhörer 3 K,  
Ton-Überspielkabel 4 K,  
PAL/Secam-Modul 10 M  
(CCIR-Norm).

**SABA**  
Qualität  
aus Tradition



**Drahtlose Infrarot-Fernsteuerung**  
**SABA telecommander TC 309.**  
Bequem vom Sitzplatz aus steuern Sie alle Funktionen des Farb-Portables. Sie wählen die 8 Programme direkt und schalten damit das Gerät ein, steuern Farbe, Helligkeit, Lautstärke, Ton-Stop und die Pilot-Funktion. Und selbstverständlich schalten Sie mit der Fernsteuerung auch das Gerät wieder aus.



**SABA ULTRACOLOR  
P 4226 electronic.**

Ein modernes Color-Portable  
zu einem günstigen Preis.  
Für Alle, die für einen schicken  
Farbfernseher nicht viel  
ausgeben wollen. Exzellente  
Technik und solide Ausstattung.

**SABA**

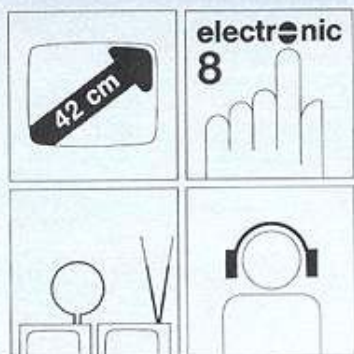

# SABA ULTRACOLOR P 4226 electronic

Farb-Portable für schönere Freizeit: Leicht zu transportieren durch geringe Gehäusemaße, wenig Gewicht und handlichen Tragegriff. Brillantes, naturgetreues 42-cm-Inline-Farbbild. Bequeme Programmwahl mit 8 Sensor-Flächen und Anzeige des gewählten Programms durch gut lesbare Computer-Leuchtziffer.

Längere Lebensdauer des Farb-Portables durch sparsamen Energieverbrauch (nur 70 Watt), ein Ergebnis der SABA STH-Netz- und Ablenktechnik.

**Eingebaute Antennen.** Zwei Teleskopantennen für VHF und Ringdipol für UHF.

**Weitere Informationen finden Sie in der Übersicht auf Seite 50.**



**Attraktive Farbvarianten.** Passend zu jeder Einrichtung gibt es das Farb-Portable in den attraktiven Farben mattweiß, rot, oliv, ockergelb und mattschwarz/metallic.

**Ausführung, Maße, Gewicht**  
Ausführung: mattweiß, rot, oliv, ockergelb, mattschwarz/metallic.  
Maße: 52 x 35 x 40 cm (Breite x Höhe x Tiefe).  
Gewicht: 16,5 kg.

**Zubehör**  
Gegen Aufpreis:  
Fernsehrörer 3 K,  
Ton-Überspielkabel 4 K,  
PAL/Secam-Modul 10 M (CCIR-Norm).

**SABA**  
Qualität  
aus Tradition



**SABA ULTRACOLOR  
P 3616 micromatic.**

Ein besonders preisgünstiges  
36-cm-Color-Portable in  
attraktiven Farbvarianten.  
Geringes Gewicht: der  
leichteste unter den SABA  
Color-Portables. Sparsamer  
Energieverbrauch, nur 65 Watt  
Leistungsaufnahme.

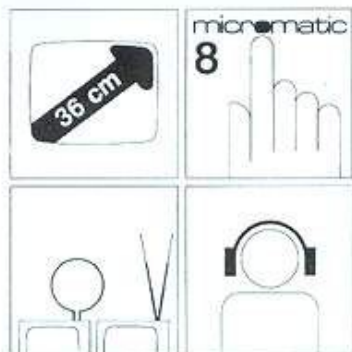

**SABA**

# SABA ULTRACOLOR P 3616 micromatic

Der Leichteste unter den SABA Farb-Portables, mit brillantem, natürlichem 36-cm-Inline-Farbbild. Leichtgängige SABA micromatic-Bedienung für 8 Programme. Und den Vorteilen der SABA ULTRACOLOR-Generation.

## Bedienung durch Computertechnik.

Sie wählen mit der SABA micromatic-Bedienung federleicht alle Programme. Leuchtanzeige des gewählten Programms.

## Attraktive Farbvarianten.

Dieses SABA Color-Portable gibt es in den attraktiven Farbvarianten mattweiß, mattschwarz/metallic, oliv und ockergelb.

## Eingebaute Antennen.

Zwei Teleskopantennen für VHF und Ringdipol für UHF.

Weitere Informationen finden Sie in der Übersicht auf Seite 50.



## Ausführung, Maße, Gewicht

Ausführung: mattweiß, mattschwarz/metallic, oliv, ockergelb.

Maße: 47,5 x 32,5 x 37,5 cm (Breite x Höhe x Tiefe).

Gewicht: 13,5 kg.

## Zubehör

Gegen Aufpreis:  
Fernsehhörer 3 K,  
Ton-Überspielkabel 4 K,  
PAL/Secam-Modul 10 M  
(CCIR-Norm).

**SABA**  
Qualität  
aus Tradition







# 145

**Einhundertfünfundvierzig reizvolle Spiel-Varianten haben Sie bereits mit den ersten 10 SABA VIDEOCART-Cassetten. Und ständig kommen neue hinzu.**

Mit SABA VIDEOPLAY, dem Tele-Spiel-System der Zukunft, können Sie schon heute die ungezählten Möglichkeiten nutzen, die ein Fernsehspiele-Computer bietet. Mit Geschicklichkeitsspielen, Glücksspielen, Gesellschaftsspielen, Denksport. Allein, zu zweit oder gegen den Computer. Mit variablem

Schwierigkeitsgrad, wählbarem Zeitlimit und Anzeige des Spielstandes auf dem Bildschirm. Auf diese faszinierenden Zukunftsaussichten brauchen Sie nicht länger zu warten: mit SABA VIDEOPLAY sind sie bereits Wirklichkeit. SABA VIDEOPLAY: die intelligenten Fernsehspiele.

**SABA**



**SABA VIDEOPLAY und VIDEOCART-Cassetten.** SABA VIDEOPLAY ist ein ganz neues System für aktives Fernsehen. Es besteht aus einem Fernsehspiele-Computer, der an jedes Fernsehgerät anzuschließen ist, und den SABA VIDEOCART Spielecassetten. Jede VIDEOCART Cassette enthält die Programme für eine Vielzahl von Spielen und Spielvariationen. Die Spielprogramme sind in den Cassetten elektronisch gespeichert. Daher keine mechanischen Teile und kein Verschleiß.

**SABA**

# SABA VIDEOPLAY SABA VIDEOCART-Cassetten

## SABA VIDEOPLAY-Cassetten VIDEOCART Nr. 1 bis 10.

### SABA VIDEOCART 1

Mühle, gegen den Computer.  
Tontaubenschießen, ein Spaß für jung und alt.  
Kreatives Malspiel. Ihr eigenes Kunstwerk auf dem Bildschirm.  
Videoscope, das elektronische Kaleidoskop.



### SABA VIDEOCART 4

Luftkampf, das Geschicklichkeitsspiel für Piloten und solche, die es gern wären. Zu zweit oder allein gegen den Computer.



### SABA VIDEOCART 7

Autorennen. Jeder ein Formel-1-Rennfahrer. Für Anfänger geht es auch langsamer.



### SABA VIDEOCART 9

Backgammon und Acey deuce, zwei interessante Brettspiele auf dem Bildschirm. Mogeln unmöglich - der Computer paßt auf.



SABA VIDEOPLAY ist das neue Unterhaltungssystem für die ganze Familie. Gesteuert wird das System von einem Mikro-Prozessor, einem neuartigen Kleinst-

### SABA VIDEOCART 2

Wüstenfuchs, das ausgefuchste Geschicklichkeitsspiel.  
Tontaubenschießen, ein Spaß für jung und alt.



### SABA VIDEOCART 5

Kampf im Weltraum, mit dem Raumschiff zu gefährlichen Abenteuern.



### SABA VIDEOCART 8

Labyrinth, der unterhaltsame Irrgarten. Mit 4 verschiedenen Schwierigkeitsgraden. Allein, zu zweit oder als „Katz- und Mausspiel“ gegen den Computer.



### SABA VIDEOCART 10

Baseball, ein schnelles Spiel zweier Mannschaften um Punkte und Sieg. Erfordert Geschicklichkeit und schnelle Reaktion.



computer, der durch seine Vielseitigkeit der elektronischen Technik ganz neue und interessante Anwendungsgebiete erschließt. SABA ist der erste europäische

### SABA VIDEOCART 3

Black Jack (17 + 4), das spannende Glücksspiel allein oder zu zweit gegen den Computer. Mit allen Möglichkeiten wie in der Spielbank.



### SABA VIDEOCART 6

Magische Zahlen, mit den Spielen „Gedankenlesen“ und „Nim“. Ein Mathematik-Quiz für Kinder und Erwachsene. Mit wählbarem Schwierigkeitsgrad.



Hersteller, der diese revolutionierende Technik im Bereich Fernseh-Spiele anwendet. Das SABA VIDEOPLAY-System hat gegenüber allen bereits auf dem Markt befindlichen Spielen einen entscheidenden Vorteil: Es ist nicht auf eine vorgegebene Anzahl eingebauter Spiele beschränkt, sondern läßt sich laufend durch neue VIDEOCART-Cassetten mit attraktiven Spielen und Programmen ergänzen.

### Der Spielepilot.

Mit den zwei Spielepiloten können Sie direkt in das Spielgeschehen auf dem Bildschirm eingreifen. Der Spielepilot hat 8 Funktionen, die alle mit einem einzigen Steuerknüppel betätigt werden. Je nach Cassette sind diese Steuerbewegungen verschiedenen Spielfunktionen zugeordnet.

### Bedienung am Gerät.

Der Ein-/Aus-Schalter ist mit dem Antennenschalter gekoppelt, das VIDEOPLAY kann so am Fernsehgerät angeschlossen bleiben. Für die Auswahl der Spiele, Variationen des Schwierigkeitsgrades und einstellbares Zeitlimit hat das Gerät 5 Tasten.

### Technische Hinweise:

**Fernsehspiele-Computer.**  
Netzanschluß: 220 Volt.  
Koaxial-Antennenanschluß 75 Ohm. Antennenumschalter mit Netzschalter gekoppelt, daher kein Umstecken der Antenne. Eingebauter Sender im FS-Band I (61 MHz), 64 Zeilen zu je 128 Punkten können auf dem Bildschirm dargestellt werden.  
Hintergrundfarben: schwarz, blau, grün, grau.  
Vordergrundfarben: weiß, blau, grün, rot.  
Manuelle Steuerung durch 5 Tasten am Gerät und zwei Spielepiloten mit je acht Funktionen. Programmsteuerung durch VIDEOCART-Cassetten mit elektronischem Speicher.  
Maße: 31 x 9 x 39 cm (Breite x Höhe x Tiefe).

### Eingebaute Standardspiele.

Im SABA VIDEOPLAY Fernsehspiele-Computer sind bereits zwei Spiele fest eingebaut, die ohne Cassetten gespielt werden können. Es sind die Spiele Fußball und Tennis.

### Die SABA VIDEOCART-Cassetten.

Die Spielprogramme sind in den SABA VIDEOCART-Cassetten gespeichert und werden über den Fernsehspiele-Computer abgerufen. Zu den bereits verfügbaren 10 VIDEOCART-Cassetten kommen ständig neue hinzu, so daß eine Vielzahl von Kreativ- und Lernprogrammen und eine Fülle von Unterhaltungs- und Intelligenz-Spielen zur Verfügung stehen.

**SABA**  
Qualität  
aus Tradition



**SABA Drehfuß de Luxe 6 L.**  
 Formschöner Drehfuß in  
 mattschwarz und metallic.  
 Komfortabel und standfest.  
 Mit Kabelführung durch das  
 Standrohr. Höhe ca. 50 cm.



**SABA Chromdrehgestell  
 16 MS.**

Verwandelt Tischgeräte in  
 mobile Standgeräte. Dieses  
 Chromdrehgestell mit Doppel-  
 laufrollen garantiert den  
 sicheren Stand Ihres  
 Fernsehgerätes.  
 Höhe ca. 45 cm.

**SABA**

# SABA Zubehör-Programm, das alle Wünsche erfüllt

SABA Fernsehgeräte gibt es in vielen Größen und Ausführungen. Mit dem unterschiedlichen Bedienungskomfort, ganz wie Sie es wünschen. Und damit SABA

Geräte auch den individuellsten Wünschen gerecht werden, gibt es bei Ihrem Fachhändler preiswertes, komfortables Zubehör.

**SABA Fernsehhörer 3 K.**  
Anzuschließen an jedes Fernsehgerät mit genormter Kopfhörerbuchse. Die richtige Lautstärke wählen Sie mit der stufenlos einstellbaren



Regeleinheit. Auch für Hörbehinderte gewährleisten die beiden Hörsysteme ausreichende, unverzerrte Lautstärke, selbst wenn das Gerät auf Zimmerlautstärke eingestellt ist. Besonders leichte Konstruktion: nur 63 Gramm. Länge des Kabels: 6 Meter.



**SABA PAL/Secam-Modul 10 M.**  
Der Fachhändler setzt auf Wunsch das PAL/Secam-Modul ein. Sie können dann neben Farbfernsehsendungen nach dem PAL-System auch Sendungen nach dem Secam-System (CCIR-Norm) empfangen.

**SABA Infrarot-Kopfhörer 12 M und Infrarot-Tonmodul 12 M.**  
Frei und ungezwungen können Sie sich im Zimmer bewegen. Kein Kabel fesselt Sie mehr an einen Platz. Mit dem SABA Infrarot-Kopfhörer hören Sie den Fernsehton, ohne zu stören, in jeder gewünschten

Lautstärke. Besonders wichtig für Hörbehinderte, wenn das Gerät selber in Zimmerlautstärke laufen soll. Das Infrarot-Tonmodul (der Fachhändler baut es in das Gerät ein) bietet beliebig vielen Teilnehmern das kabellose Hören.



**SABA Video-Camera VC 18.**  
Eine universell einsetzbare Video-Kamera mit kompakten Abmessungen und hervorragender optischer Ausstattung.

Objektiv 1:1,6 mit Irisblende und Entfernungseinstellung von 0,2 m bis  $\infty$ . Anschließen an jedes Fernsehgerät und an jeden Videorecorder.

**SABA Video-Anschluß 11 M und 17 M.**  
(Ohne Abbildung). An alle SABA ULTRACOLOR-Geräte kann über die Antennenbuchse ein Video-Recorder oder Bildplattenspieler angeschlossen werden. Bei einigen Geräten kann der SABA Fachhändler, mit wenigen Handgriffen, zusätzlich den separaten Video-Anschluß 11 M oder 17 M für Aufnahme und Wiedergabe einbauen. Mit dem Videoanschluß wird die Antennenverbindung „umgangen“ und eine noch größere Eingangsempfindlichkeit und Bildqualität erreicht.



**SABA Ton-Überspielkabel 4 K.**  
Anschluß des Ton-Überspielkabels an der Kopfhörerbuchse des Fernsehgerätes. Damit hören Sie den Fernsehton über die HiFi-Anlage oder nehmen auf Tonband oder Cassette auf. Länge des Kabels: 2 Meter.

**SABA Tonband/Kopfhörer-Nachrüstset 15 M.**  
(Ohne Abbildung). Buchse zum Anschluß von Tonband und Kopfhörer. Der Fachhändler baut sie ein.

**SABA**  
Qualität  
aus Tradition



T 262

**Das SABA  
ULTRA ELECTRONIC-Chassis:  
stromsparend, langlebig.**

Wie SABA ULTRACOLOR bei Farbe, ist SABA ULTRA ELECTRONIC bei Schwarzweiß-Fernsehgeräten bekannt für zuverlässige Qualität, modernste Technik in Modulbauweise und lange Lebensdauer. Die von SABA entwickelte STH-Technik sorgt für geringen Energieverbrauch: Leistungsaufnahme nur 50 Watt. Dadurch geringe Erwärmung und lange Lebensdauer des Gerätes. Netzspannungsschwankungen zwischen 190 und 250 Volt wirken sich nicht auf die Bildqualität aus. Einfacher und preiswerter Service durch steckbare Funktionseinheiten. Für hohe Zuverlässigkeit garantieren auch hier harte Tests und Kontrollen.

**SABA**

**SABA ULTRA ELECTRONIC  
T 262 micromatic.**

Das Standard-Gerät mit dem klassischen Design. Großes, kontrastreiches Bild mit 61 cm Bildschirmdiagonale. Programmwahl mit der bewährten SABA micromatic-Bedienung: 8 Programme mit Leuchtanzeige. Zuverlässiges ULTRA ELECTRONIC-Kompakt-Chassis mit sparsamem Energieverbrauch.

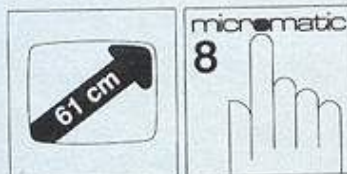

**SABA ULTRA ELECTRONIC  
T 266 telecomputer.**

Das SABA Schwarzweiß-Spitzengerät mit dem besonderen Bedienungskomfort: 8 Programmsensoren mit Anzeige durch Computer-Leuchtziffer. Großes, kontrastreiches Bild mit 61 cm Bildschirmdiagonale. Zuverlässiges ULTRA ELECTRONIC-Kompakt-Chassis mit sparsamem Energieverbrauch.

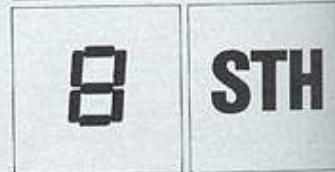
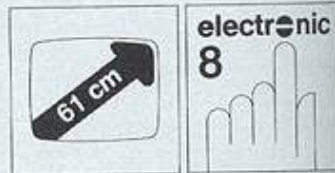

T 266

# SABA Schwarzweiß-Tischgeräte

## SABA ULTRA ELECTRONIC T 262 micromatic.

Komfort-Schwarzweiß-Tischfernsehgerät mit 61-cm-Bildröhre.

Schnelle, übersichtliche Programmwahl mit der bewährten SABA micromatic-Bedienung; 8 Programme mit Leuchtanzeige.

Leichtgängige Flachbahnregler für Lautstärke, Helligkeit und Kontrast. Besonders guter Klang durch großen Konzertsprecher (10,5 x 18 cm) an der Frontseite.

Mit allen Vorteilen des SABA ULTRA ELECTRONIC-Chassis.

Weitere Informationen finden Sie in der Übersicht auf Seite 51.

## SABA ULTRA ELECTRONIC T 266 telecomputer.

Ein komfortables Schwarzweiß-Tischgerät mit modernster Elektronik, vollelektronischer Programmwahl und einem geschmackvollen Design.

Brillantes 61-cm-Bild. Vollelektronische Programmwahl mit 8 Programm-Sensoren.

Anzeige des gewählten Programms durch gut lesbare Computer-Leuchtziffer.

Leichtgängige Flachbahnregler für Lautstärke, Helligkeit, Kontrast. Ausgezeichneter Klang durch großen Front-

sprecher (10,5 x 18 cm).

Mit allen Vorteilen des SABA ULTRA ELECTRONIC-Chassis.

Weitere Informationen finden Sie in der Übersicht auf Seite 51.



T 264

## SABA ULTRA ELECTRONIC T 264 micromatic.

Formschönes Tischgerät mit brillantem 61-cm-Bild.

Schnelle, übersichtliche Programmwahl mit der bewährten SABA micromatic-Bedienung; 8 Programme mit Leuchtanzeige.

Leichtgängige Flachbahnregler für Lautstärke, Helligkeit, Kontrast. Ausgezeichneter Klang durch großen Front-

sprecher (10,5 x 18 cm).

Mit allen Vorteilen des SABA ULTRA ELECTRONIC-Chassis.

Weitere Informationen finden Sie in der Übersicht auf Seite 51.

### Ausführung, Maße

Ausführung: nußbaumfarben, mattweiß.

T 266 zusätzlich in mattschwarz/metallic.

Maße T 262/264:

68,5 x 48,5 x 38,5 cm,

T 266: 69 x 49 x 38,5 cm

(Breite x Höhe x Tiefe).

### Zubehör

Gegen Aufpreis:

Drehfuß de Luxe 6 L,

Kopfhörer-Nachrüstset 9 M.

**SABA**  
Qualität  
aus Tradition



**SABA pro FP 30 electronic.**  
Das Portable mit der Leistung der Großen. 6 Electronic-Tasten für die Programmwahl, Frontlautsprecher, abnehmbare Kontrast-Filterzscheibe und brillantes 31-cm-Bild. Eingerichtet für Netz- und Bordnetzbetrieb.

**SABA ULTRA ELECTRONIC P 172 micromatic.**  
Preiswertes Schwarzweiß-Portable mit brilliantem 44-cm-Bild. Softline-Gehäuse mit integriertem Tragegriff. Zuverlässiges ULTRA ELECTRONIC-Kompakt-Chassis mit sparsamem Energieverbrauch.

**SABA ULTRA ELECTRONIC P 202 micromatic.**  
Ein mobiles Zweitgerät im Softline-Gehäuse mit abnehmbarem Tragegriff. Kontrastreiches 51-cm-Bild. Zuverlässiges ULTRA ELECTRONIC-Kompakt-Chassis mit sparsamem Energieverbrauch.

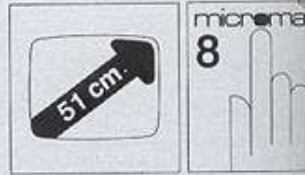
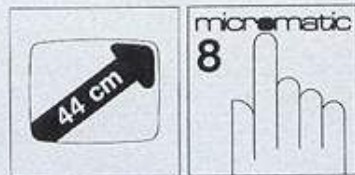
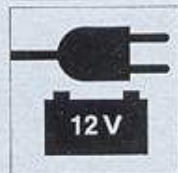
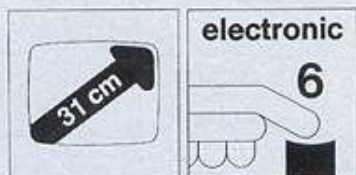



# SABA Schwarzweiß-Portables

## SABA ULTRA ELECTRONIC P 202 micromatic.

Modernes, tragbares Fernsehgerät mit 51-cm-Bildröhre in einem bestechenden Softline-Design. Schnelle, übersichtliche Programmwahl mit der bewährten SABA micromatic-Bedienung:

8 Programme mit Leuchtanzeige.

Leichtgängige Flachbahnregler für Lautstärke, Helligkeit, Kontrast. Guter Klang durch großen Konzertlautsprecher an der Frontseite (10 x 15 cm). Eingebaute Teleskopantenne für VHF/UHF und Koaxial-Normantennenanschluß für Außenantenne.

Mit allen Vorteilen des SABA ULTRA ELECTRONIC-Chassis. Leichtes und sicheres Tragen mit separatem, abnehmbarem Tragegriff, einsteckbar in die Rückwand.

Weitere Informationen finden Sie in der Übersicht auf Seite 51.

## SABA ULTRA ELECTRONIC P 172 micromatic.

Tragbares Schwarzweiß-Fernsehgerät mit brillantem 44-cm-Bild.

Das ideale Fernsehgerät für mobiles Wohnen, z. B. Einsatz im Kinderzimmer, Garten und Urlaub. Schnelle, übersichtliche Programmwahl mit der bewährten SABA micromatic-Bedienung: 8 Programme mit Leuchtanzeige.

Guter Klang durch großen Frontlautsprecher ( $\varnothing$  10 cm). Eingebaute Teleskopantenne für VHF/UHF und Koaxial-Normantennenanschluß. Mit allen Vorteilen des SABA ULTRA ELECTRONIC-Chassis.

Die in die Rückwand integrierte Griffmulde ermöglicht ein leichtes und sicheres Tragen des Gerätes.

Weitere Informationen finden Sie in der Übersicht auf Seite 51.

## SABA pro FP 30 electronic.

Schwarzweiß-Portable für Netz- und Bordnetz-Betrieb (12 Volt), z. B. Autobatterie. Daher unabhängig vom Stromnetz.

Brillantes 31-cm-Bild. Optimale Bildqualität auch in hellen Räumen durch abnehmbare Kontrastfilterscheibe.

Elektronische Senderwahl mit 6 Stationstasten für alle Programme. Flachbahnregler für Lautstärke, Helligkeit und Kontrast.

Bequemes Transportieren mit versenkbarem Tragegriff. Eingebaute Teleskopantenne für VHF, Ringdipol für UHF, zusätzlich Koaxial-Normantennenanschluß für Außenantenne.

Weitere Informationen finden Sie in der Übersicht auf Seite 51.



FP 30

### Ausführung, Maße, Gewicht

#### P 202

Ausführung: nußbaumfarben, mattweiß, mattschwarz/metallic.

Maße: 58 x 41 x 35 cm (Breite x Höhe x Tiefe).  
Gewicht: 16 kg.

#### P 172

Ausführung: nußbaumfarben, mattweiß.

Maße: 52 x 35 x 32 cm (Breite x Höhe x Tiefe).  
Gewicht: 12 kg.

#### FP 30

Ausführung: mattweiß, rot, ocker.

Maße: 40 x 27 x 27 cm (Breite x Höhe x Tiefe).  
Gewicht: 7,5 kg.

Zubehör (gegen Aufpreis): Bordnetz-kabel 30 L.

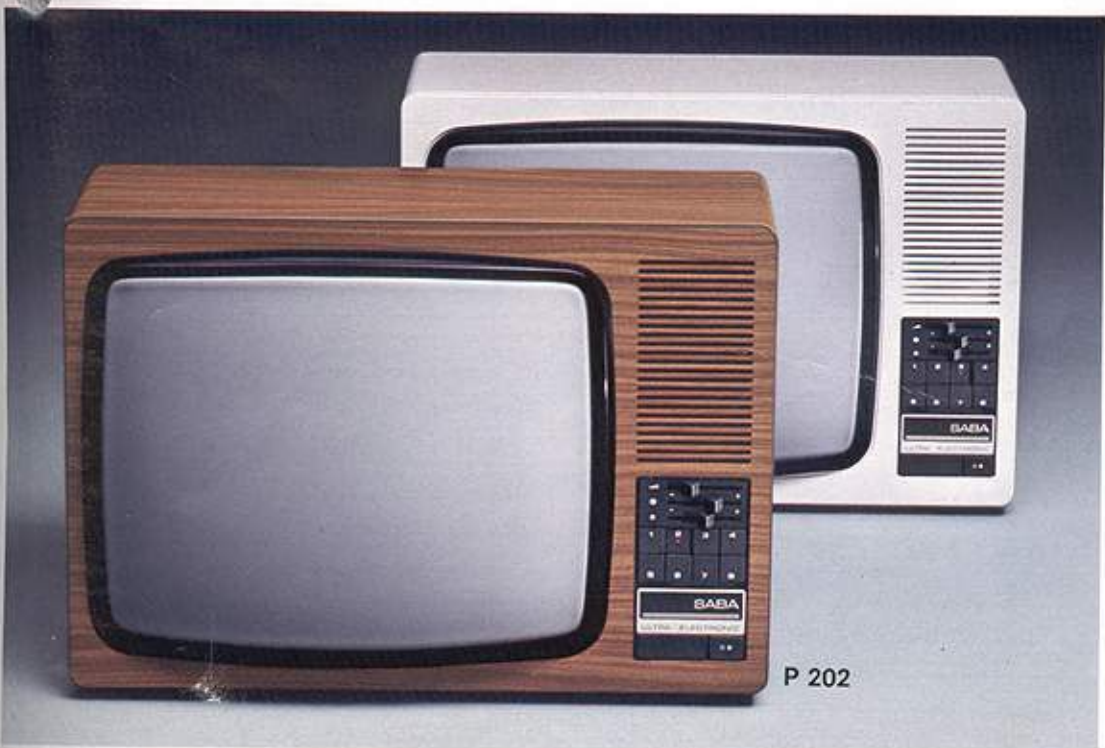

P 202

**SABA**  
Qualität  
aus Tradition

# Die SABA ULTRACOLOR Farbfernsehgeräte auf einen Blick:

Typenbezeichnung	T 6794	T 6787	T 6785	T 6786	T 6782	T 6768	PRO 6776	T 6758	T 6755	T 6754	T 6726	T 6718	5668	5666	5654	5628	5626	P 4256	P 4226	P 3616
Beschreibung Seite ...	8/9	10/11	12/13	13	14/15	16/17	18/19	20/21	21	22/23	24	25	28/29	29	30/31	32/33	33	34/35	36/37	38/39
Bildröhre in cm (Diagonale)	67	67	67	67	67	67	67	67	67	67	67	67	56	56	56	56	56	42	42	36
Inline-Bildröhre	○	○	○	○	○	○	○	○	○	○	○	○	○	○	○	○	○	○	○	○
Bild im Bild	○																			
Anzahl der Programme	12/8	16	16	16	16	16	16	12	12	8	12	8	16	16	8	8	8	8	8	8
Drahtlose Fernsteuerung	○	○	○	○	○	○	○	○	○	○			○	○	○			○		
Elektronischer Speicher		○	○	○	○	○	○						○	○						
Uhrzeit-Einblendung		○	○	○	○	○	○						○	○						
Timer (Einschaltautomatik)		○	○	○	○	○	○						○	○						
Programmanzeige:																				
Bildschirm-Einblendung		○	○	○	○	○	○						○	○						
Leuchtziffern (Display)	2							○	○	○	○				○	○	○	○	○	
Leuchtanzeige												○								○
Video-Camera anschließbar	○	○	○	○	○	○	○	○	○	○	○	○	○	○	○	○	○	○	○	○
VIDEOPLAY-Spielmöglichkeit	○	○	○	○	○	○	○	○	○	○	○	○	○	○	○	○	○	○	○	○
Bild sofort	○	○	○	○	○	○	○	○	○	○	○	○	○	○	○	○	○	○	○	○
Ton sofort	○	○	○	○	○	○	○	○	○	○	○	○	○	○	○	○	○	○	○	○
Ton-Endstufe mit ... Watt	8	8	18	18	18	8	8	8	8	8	8	8	8	8	8	8	8	8	3	3
HiFi-Box und Verstärker			○	○	○															
Klangregler	○	○	2	2	2	○	○	○	○		○		○	○						
AV-Taste (VCR, Bildplatte)	2	2	2	2	2	2	2	○	○	○	○	○	○	○	○	○	○	○	○	○
Kombibuchse für Kopfhörer/ HiFi/TB-Anschluß	2	○	○	○	○	○	○	○	○	○	○	○	○	○	○	○	○	○	○	○
Zweitbuchse für TB/Cassette		○	○	○	○	○	○	○	○		●									
Funktionsmodultechnik	○	○	○	○	○	○	○	○	○	○	○	○	○	○	○	○	○	○	○	○
„Kaltes Chassis“	○	○	○	○	○	○	○	○	○	○	○	○	○	○	○	○	○	○	○	○
Leistungsaufnahme ... Watt	160	150	150	150	150	150	150	150	150	150	150	150	140	140	140	140	140	70	70	65
SABA STH-Technik																		○	○	○
PIN-Diodenregelung	○	○	○	○	○	○	○	○	○	○	○	○	○	○	○	○	○	○	○	○
RGB-Ansteuerung der Bildröhre	○	○	○	○	○	○	○	○	○	○	○	○	○	○	○	○	○	○	○	○
Color-Kontrast-Automatik	○	○	○	○	○	○	○	○	○	○	○	○	○	○	○	○	○	○	○	○
Strahlstrombegrenzung der Mittelwerte	○	○	○	○	○	○	○	○	○	○	○	○	○	○	○	○	○	○	○	○
Elektronische Sicherung	○	○	○	○	○	○	○	○	○	○	○	○	○	○	○	○	○	○	○	○
SABA 3-Stufen-Diagnose	○	○	○	○	○	○	○	○	○	○	○	○	○	○	○	○	○	○	○	○
Diagnose-Meßpunkte	○	○	○	○	○	○	○	○	○	○	○	○	○	○	○	○	○	○	○	○
24-Stunden-Betriebstest	○	○	○	○	○	○	○	○	○	○	○	○	○	○	○	○	○	○	○	○
Teleskopantennen für VHF																		○	○	○
Ringdipol für UHF																		○	○	○
Gewicht in kg	40	38	40	40	40	38	40	37	37	37	37	37	30	30	30	30	30	16,5	16,5	13,5
Maße in cm	Breite	77	77	78	78	77	77	63,5	77	77,5	73	77	73	65	65	65,5	65,5	65	52	52
	Höhe	51,5	51,5	52	52	51,5	51,5	59	51,5	52,5	53	51,5	53	45	45	46	46	45	35	35
	Tiefe	47	47	46,5	46,5	47	47	48	47	47	47	47	47	43	43	43,5	43,5	43	40	40
Ausführung:																				
nußbaumfarben	○				○	○	○	○	○	○	○	○	○	○	○	○	○			
mattweiß	○				○	○	○	○		○	○		○	○	○	○	○	○	○	○
mattschwarz/metallic	○				○	○	○	○		○	○	○	○	○	○	○	○	○	○	○
Eiche-Furnier			○																	
Nußbaum-Furnier				○																
parabraun		○																		
ockergelb																				○
rot																				○
oliv																				○

# Die SABA Schwarzweiß-Fernsehgeräte auf einen Blick:

Typenbezeichnung	T 266	T 264	T 262	P 202	P 172	FP 30
Beschreibung Seite . . .	46/47	46/47	46/47	48/49	48/49	48/49
Bildröhre in cm (Diagonale)	61	61	61	51	44	31
Portable				○	○	○
Programme	8	8	8	8	8	6
Programm-Sensoren	○					
SABA micromatic-Bedienung		○	○	○	○	
Programmanzeige durch Computer-Leuchtziffer (Display)	○					
Programmanzeige durch Leuchtpunkte		○	○	○	○	
Bedienung	vorn	vorn	vorn	vorn	vorn	oben
Flachbahnregler						
Lautstärke	○	○	○	○	○	○
Kontrast	○	○	○	○	○	○
Helligkeit	○	○	○	○	○	○
Lautsprecher frontal	○	○	○	○	○	○
Ton sofort	○	○	○	○	○	○
Kopfhöreranschluß	●	●	●	●	●	○
Netzbetrieb, 220 Volt Wechselstrom	○	○	○	○	○	○
Bordnetzbetrieb, 12 Volt Gleichstrom						○
SABA STH-Technik	○	○	○	○	○	
Leistungsaufnahme . . . Watt	50	50	50	50	50	40
Eingebaute Antenne				○	○	○
75-Ohm-Koaxial-Antenneneingang	○	○	○	○	○	○
Tragegriff bzw. Griffmulde				○	○	○
Funktionsmodul-Technik	○	○	○	○	○	
Kaltes Chassis	○	○	○	○	○	○
Bildröhrenschuttschaltung	○	○	○	○	○	○
Vollstabilisiertes Netzteil	○	○	○	○	○	○
Leuchtfleck-Unterdrückung	○	○	○	○	○	○
Gewicht in kg	23	23	23	16	12	7,5
Maße in cm	Breite	69	68,5	68,5	58	40
	Höhe	49	48,5	48,5	41	27
	Tiefe	38,5	38,5	38,5	35	27
Ausführung:						
nußbaumfarben	○	○	○	○	○	
mattweiß	○	○	○	○	○	○
mattschwarz/metallic	○			○		
rot						○
ocker						○

● = nachrüstbar

**SABA**  
**Qualität**  
**aus Tradition**



# 23

## Unter dreiundzwanzig verschiedenen SABA HiFi-Geräten können Sie die HiFi-Anlage ganz nach Ihren persönlichen Wünschen auswählen.

SABA bietet in seinem HiFi-Geräte-Programm hochwertige, zuverlässige Geräte in allen Preisklassen, vom Profi-Receiver bis zum Cassetten-Deck. Nicht ohne Grund ist SABA eine der führenden HiFi-Marken in Deutschland, so wurden z. B. vom Receiver 9120 im ersten Halbjahr 1977 mehr Geräte verkauft als von jeder anderen Type. Mit SABA kaufen Sie immer ein Gerät der Spitzenklasse, das in Technik, Qualität, Ausstattung und Servicefreundlichkeit so gut ist wie die in Leistung und Ausstattung vergleichbaren Teuersten, nur nicht so teuer. Und genau das unterscheidet SABA ULTRA HiFi-Geräte von vielen anderen.

### Informiert sein zahlt sich aus. Und kostet nichts.

Bitte fordern Sie das SABA HiFi-Taschenbuch, den SABA HiFi-Spezialprospekt und den SABA ULTRA HiFi professional-Prospekt an (Anschrift auf der Prospekt-Rückseite). Oder holen Sie sich ein Exemplar bei Ihrem SABA Fachhändler.

### Kurzinformation durch Symbole.

Über die wichtigsten Geräte-Merkmale informieren Sie jeweils die bei den Geräte-Abbildungen stehenden Symbole.

Nachfolgend die Symbol-Beispiele für HiFi, Leistung, Stationstasten und SNL.

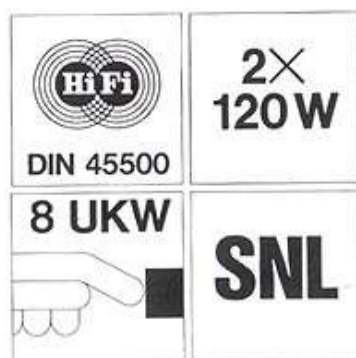

# SABA



**SABA ULTRA HiFi professional 9241 digital.**  
 HiFi-Receiver der Spitzenklasse; der leistungsstärkste und komfortabelste, der jemals von SABA gebaut wurde. Mit digitaler Frequenz- und Kanalanzeige. Der Verstärker bringt 2 x 120 Watt Musikleistung und einen Klirrfaktor von nur 0,03% bei 2 x 70 Watt Nennleistung. Der Tuner beinhaltet einen UKW-Stereo-Empfangsteil mit ausgezeichneten Empfangseigenschaften von 0,55  $\mu$ V und einen gut dimensionierten MW-Teil.

**SABA**

**Test-Sieger.**

In der Fach-Zeitschrift HiFi Stereophonie 1/78 heißt es unter der Überschrift „12 Receiver im Vergleichstest“ über den SABA ULTRA HiFi professional 9241 digital: „... der den mit Abstand wohl besten UKW-Empfangsteil bietet und auch im Verstärkerteil ganz vorne zu finden ist.“  
 Bewertung:  
 UKW-Empfangsteil: **höchste** Punktzahl aller 12 getesteten Receiver.  
 Verstärkerteil: **zweithöchste** Punktzahl aller 12 getesteten Receiver.  
 Bedienungsfreundlichkeit: **gut bis sehr gut.**  
 Ausstattung: **sehr gut.**  
 Preis-Qualitäts-Relation: **sehr gut.**

 <b>DIN 45500</b>	<b>2x 120W</b>
 <b>UKW Ratio</b>	<b>Test-Sieger</b> <small>HiFi-Stereophonie 1/78</small>

# SABA ULTRA HiFi professional 9241 digital

Mit diesem neuen ULTRA HiFi professional-Receiver setzt SABA neue Maßstäbe in Technik, Ausstattung und Design. Und das zu einem vernünftigen Preis.

Dieses Gerät erzielt herausragende Werte, die in dieser Preisklasse selten sind.

Hier einige Beispiele:

- 2 x 120 Watt Musikleistung, 2 x 80 Watt Sinusleistung.
- Klirrfaktor 0,03% bei 2 x 70 Watt Nennleistung.
- Leistungsbandbreite 10 Hz ... 80 kHz.
- UKW-Empfindlichkeit 0,55  $\mu$ V am Koaxial-Eingang.
- UKW-Trennschärfe 80 dB ( $\pm$ 300 kHz).
- Großsignalverhalten 100 dB.
- Fremdspannungsabstand 81 dB (Band).
- Übersprechdämpfung 60 dB (Band).

Alle HiFi-Daten liegen weit über der Norm DIN 45500. Ebenso sind die anderen Daten Spitzenwerte. Neben der hervorragenden Technik zeichnen dieses Gerät das funktionale Design, die übersichtliche, klar gegliederte Anordnung der Bedienelemente, die umfangreiche Ausstattung, die Verwendung hochwertiger Materialien und die präzise Verarbeitung aus. Die Abmessungen des Gerätes sind kompakt und regalfreundlich. Höchste Zuverlässigkeit und Qualität sichern die strengen Kontrollen und die permanenten Qualitätsprüfungen. So wird beispielsweise jedes Gerät einem 70-Stunden-Betriebstest unterzogen.

## Pegelregler.

Mit dem gerasteten Pegelregler (6 Rasterschritte, in 4 dB geeicht) passen Sie den Klang der SABA ULTRA HiFi professional-Receiver an den günstigen Hörphysiologie-Bereich und der unterschiedlichen Akustik des Hör-Raumes an. Die weitere Feinregulierung wird mit dem Lautstärkeregel durchgeführt.

Weitere Informationen finden Sie in der Übersicht auf Seite 78.



## Digitale Frequenz- und Kanalanzeige.

Das LED-Display zeigt beim SABA ULTRA HiFi professional Spitzengerät die eingestellten Senderfrequenzen (FM, AM) bzw. Senderkanäle (FM) trennscharf an. Die Anzeige ist quarzstabilisiert. Im FM-Bereich können die Sender in 50 kHz-Schritten eingestellt werden, im AM-Bereich in 1 kHz-Schritten.

Dies bedeutet einen Fortschritt im Bedienungskomfort, denn in Verbindung mit der beigelegten ausführlichen Sendertabelle wird eine optimale Programmeinstellung ermöglicht.

## Micro-Switch-Tasten.

Bedienung durch leichtgängige elektronische Schalter (Micro-Switch-Tasten). Keine Schaltgeräusche aus dem Lautsprecher durch neuartige Elektronik. Anzeige der Funktionen durch Leuchtdioden.

## FM-Mittenabstimmung.

Die optimale Einstellung des UKW-Senders wird mit der FM-Mittenabstimmung kontrolliert.

## Ausführung, Maße, Gewicht

Ausführung: anthrazit/silbermetallic, anthrazit/mattschwarz.  
Maße: 54 x 13,5 x 33 cm (Breite x Höhe x Tiefe).  
Gewicht: 14,5 kg.

## Zubehör

Gegen Aufpreis: SABA HiFi-Kopfhörer ULTRA HiFi professional 90.

## Empfohlene Lautsprecherboxen.

SABA Lautsprecherbox ULTRA HiFi professional 1300, SABA ULTRA HiFi-Lautsprecherbox 1200. Als quadrosonic-Ergänzungsbox: SABA ULTRA HiFi-Lautsprecherbox 700. Technik und Ausführung siehe Seite 79.

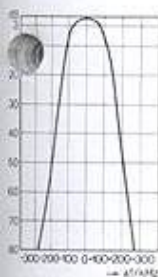

Die exzellente UKW-Trennschärfe von 80 dB garantiert selbst in kritischen Empfangsgebieten höchste Übertragungsqualität.

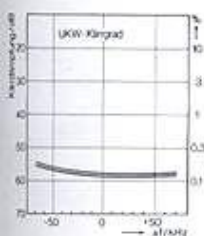

Der extrem geringe UKW-Klirgrad sichert saubersten Empfang.

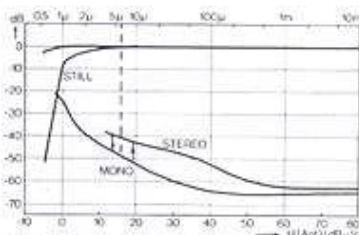

Die Signal-Rauschspannungsabstände zeigen die Spitzenqualität des 9241.

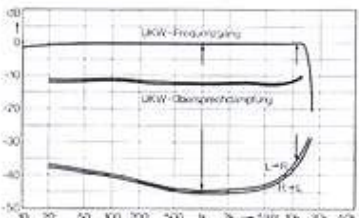



UKW-Frequenzgang und UKW-Übersprechdämpfung: auch bei hohen Frequenzen breiteste Stereo-Wirkung.





**SABA ULTRA HiFi professional 9240 electronic.**  
 Der HiFi-Receiver mit perfekter Technik, hervorragendem Bedienungskomfort und professionellem Design, der höchsten Ansprüchen genügt. Kurz gesagt: dieser Receiver gehört mit seiner hervorragenden HiFi-Leistung zur Spitzenklasse. Das beweisen die technischen Daten und die komfortable Ausstattung. Baugleich (bis auf die digitale Frequenzanzeige) mit dem Testsieger SABA ULTRA HiFi professional 9241 digital, daher können Sie das hervorragende Testurteil der Fachzeitschrift „HiFi Stereophonie 1/78“ auch auf diesen SABA Receiver 9240 anwenden.

 <b>DIN 45500</b>	<b>2x 120W</b>
 <b>UKW Ratio</b>	<b>PROFI</b>

**SABA**



# SABA ULTRA HiFi professional 9240 electronic

Der HiFi-Receiver mit perfekter Technik, höchstem Bedienungskomfort und wertvollem Design. Kurz gesagt: dieses Steuergerät gehört mit seinem hervorragenden Preis/Leistungsverhältnis zur Spitzenklasse. Das beweisen die technischen Daten, wie 2 x 120 Watt Musikleistung, 2 x 80 Watt Sinusleistung. Der Klirrfaktor beträgt nur 0,03% bei 2 x 70 Watt Nennleistung. UKW-Empfindlichkeit 0,55  $\mu$ V am Koaxial-Eingang. Leistungsbandbreite von 10 Hz ... 80 kHz. UKW-Trennschärfe 80 dB. Großsignalverhalten 100 dB. Fremdspannungsabstand 81 dB (Band). Übersprechdämpfung 60 dB (Band). Alle Daten liegen weit über der HiFi-Norm DIN 45500.

Ebenso sind auch die anderen Daten Spitzenwerte. Darüber hinaus hat das HiFi-Steuergerät eine Vielzahl von attraktiven Ausstattungsmerkmalen. So werden sämtliche Einschaltgeräusche dadurch unterdrückt, daß nach Netz-Einschaltung das Signal erst nach ca. 1 sec. wiedergegeben wird. Die Überlastung der angeschlossenen Lautsprecherboxen wird durch eine elektronische Schutzschaltung verhindert. Und die Bedienung ist durch 14 extrem leichtgängige elektronische Schalter mit Leuchtdioden-Anzeige besonders komfortabel, es treten keine mechanischen Schaltgeräusche auf. Diese wenigen Punkte zeigen schon, wie professional SABA ULTRA HiFi-Geräte sind.

**Bedienung durch 14 Elektronik-Schalter und Funktionsanzeigen durch Leuchtdioden.** Alle Elektronik-Schalter sind leicht zu bedienen und funktionieren vollelektronisch. Eine besondere Schaltung verhindert Knackgeräusche beim Ein- und Umschalten. Alle Funktionen und Bereiche werden durch verschleißfreie Leuchtdioden (LED's) angezeigt.

**Weitere Informationen finden Sie in der Übersicht auf Seite 78.**



**Exakte Senderabstimmung durch Feldstärke- und Mitteninstrument.** Das Feldstärkeinstrument zeigt an, auf welcher Wellenlänge ein UKW-Sender die größte Feldstärke hat. Die Mittenabstimmung hilft, die genaue Mitte des Senders zu finden. Mit Hilfe dieser beiden Instrumente wird der gewünschte UKW-Sender optimal eingestellt. Das Feldstärkeinstrument dient auch zur Einstellung der MW-Sender.

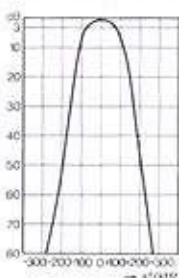

Die exzellente UKW-Trennschärfe von 80 dB garantiert selbst in kritischen Gebieten störungsfreien Empfang.

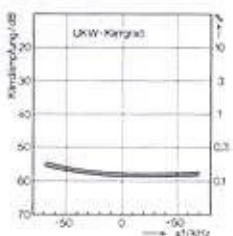

Der extrem geringe UKW-Klirrfaktor sichert saubersten Empfang.

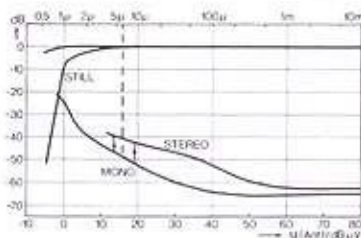

Die Signal-Rauschspannungsabstände zeigen die Spitzenqualität des 9240.

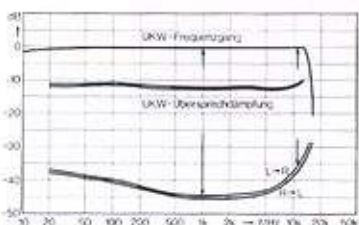

UKW-Frequenzgang und UKW-Übersprechdämpfung, auch bei hohen Frequenzen breiteste Stereo-Wirkung.

**Ausführung, Maße**  
Ausführung: anthrazit/silbermetallic, anthrazit/mattschwarz.  
Maße: 54 x 13,5 x 33 cm (Breite x Höhe x Tiefe).

**Zubehör**  
Gegen Aufpreis: SABA HiFi-Kopfhörer ULTRA HiFi professional 90.

**Empfohlene Lautsprecherboxen.**  
SABA Lautsprecherbox ULTRA HiFi professional 1300, SABA ULTRA HiFi-Lautsprecherbox 1200. Als quadrosonic-Ergänzungs-Box: SABA ULTRA HiFi-Lautsprecherbox 700. Technik und Ausführung siehe Seite 79.





**SABA ULTRA HiFi professional 936.**  
 Frontlade Stereo-Cassetten-  
 deck in HiFi-Qualität.  
 Sämtliche Bedienelemente  
 sind an der Frontseite  
 angeordnet.  
 Beim problemlosen  
 Cassetteneinschub wird die  
 Cassette automatisch und  
 absolut sicher hineingezogen.  
 Der waagerechte Sitz garanti-  
 ert höchstmögliche  
 Gleichlauf-Konstanz und  
 geringe Lagerbelastung.  
 Das SABA HiFi professional  
 Cassettendeck läßt sich ideal  
 mit den anderen SABA HiFi  
 professional Bausteinen  
 kombinieren.  
 Aber auch an jede andere  
 HiFi-Anlage läßt sich das  
 Cassettendeck anschließen.



**SABA**

# SABA ULTRA HiFi professional 936

Hochwertiges Dolby-HiFi-Stereo-Cassetten-Deck in professioneller Gestaltung. Die passende Ergänzung zu den SABA ULTRA HiFi professional Steuergeräten. Maßgleichheit und die Bedienung von vorn erlauben die verschiedensten Kombinationen. Das Cassetten-Deck 936 kann aber auch an jedes andere Stereo-Steuergerät angeschlossen werden. Die Daten: Gleichlaufschwankungen 0,12%. Übertragungsbereich 20... 16000 Hz und

Ruhegeräuschspannungsabstand (Dolby) 65 dB. Um jede Bandart optimal nutzen zu können, ist das Cassetten-Deck mit einem dreistufigen Bandsorten-Wahlschalter ausgestattet. Damit kann jeweils auf die benutzte Bandsorte geschaltet werden – Standard-, Chromdioxid- und Ferrochrom-Band. Ferner befinden sich 2 Mikrofon-Anschlüsse und ein Stereo-Kopfhörer-Anschluß an der Frontseite. Die verschiedenen Funktionen werden durch Leuchtdioden angezeigt.

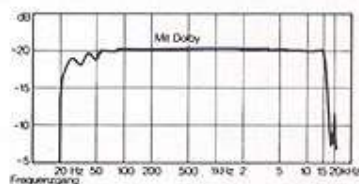

Frequenzgang Chrom-Band (DIN) mit Dolby.

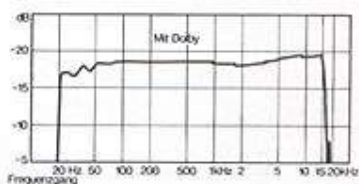

Frequenzgang Ferro-Chrom-Band mit Dolby.

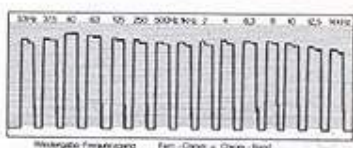

Wiedergabe-Frequenzgang Chrom-Band.



## Aussteuerung automatisch oder manuell.

Die Aussteuerung kann manuell mit zwei Pegel-Reglern (links/rechts) ausgeführt oder die Aussteuerungs-Automatik eingeschaltet werden. Aussteuerungsanzeige durch zwei übersichtliche Anzeige-Instrumente in VU-Technik.

## Manuelle Aussteuerung mit Limiter.

Um alle Möglichkeiten der Compact-Cassette voll auszunutzen, ist das Cassetten-Deck mit einem „Limiter“ ausgestattet. Diese Automatik begrenzt die Modulationsspitzen, ohne die Gesamt-Dynamik zu verfälschen und verhindert Verzerrungen. Das erleichtert die manuelle Aussteuerung.

## Dolby-System und DNL-Elektronik.

Durch Dolby®-Elektronik wird das Bandrauschen bei Aufnahme und Wiedergabe unterdrückt. DNL unterdrückt das Bandrauschen bei Wiedergabe.

Weitere Informationen finden Sie in der Übersicht auf Seite 78.

## Ausführung, Maße

Ausführung: anthrazit/ silbermetallic, anthrazit/ mattschwarz.  
Maße: 44,5 x 13,5 x 33 cm (Breite x Höhe x Tiefe).

## Zubehör

Gegen Aufpreis:  
SABA HiFi Kopfhörer  
ULTRA HiFi professional 90,  
SABA Mikrofon SC 23.





## SABA ULTRA HiFi professional 900

Halbautomatischer HiFi-Plattenspieler mit Direktantrieb und Magnetsystem Shure M 95 G. Die passende Ergänzung zu den SABA ULTRA HiFi professional Receivern. Selbstverständlich übertreffen alle Daten die HiFi-Norm DIN 45500. Der Direktantrieb mit kollektorlosem Gleichstrom-Motor sichert hohe Gleichlauf-Konstanz und sorgt so für lange Lebensdauer des Plattenspielers.

Hervorragender halbautomatischer direct-drive-HiFi-Plattenspieler als passende Ergänzung zu den SABA ULTRA HiFi professional Steuergeräten. Maße und Design sind darauf abgestimmt. Selbstverständlich übertreffen alle Daten die HiFi-Norm DIN 45500, z. B. Rumpelgeräuschspannungsabstand 64 dB, Übertragungsbereich 20 . . . 20000 Hz, Gleichlaufschwankungen 0,08%. Die wichtigsten Ausstattungsmerkmale sind: Direkt-Antrieb mit kollektorlosem Gleichstrom-Motor für hohe Gleichlaufgenauigkeit. Magnetisches Stereo-Abtastsystem der Spitzenklasse Shure M 95 G. Präzise ausgerichteter 30-cm-Plattenteller mit Stroboskop-Markierung. Zwei getrennt regelbare Geschwindigkeiten, 33 $\frac{1}{3}$  und 45 U/min, mit elektronischer Umschaltung.

Die einstellbare Antiskating-Einrichtung sorgt für sicheres Abtasten.

Weitere Merkmale sind die Stop-Automatik, das Leucht-Stroboskop, der Abtastnadel-Spiegel und die verstellbare Haube.

Weitere Informationen finden Sie in der Übersicht auf Seite 78.

### Ausführung, Maße

Ausführung: metallic-anthrazit.  
Maße 44,5 x 13,5 x 36 cm  
(Breite x Höhe x Tiefe).

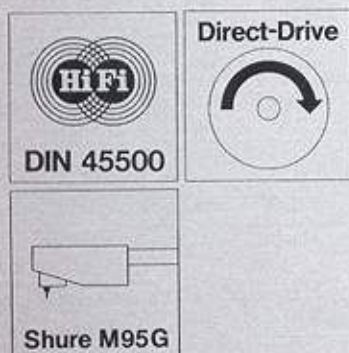

# SABA



**SABA**  
Qualität  
aus Tradition



## SABA professional HiFi-Turm 99

Eine besonders kompakte und formschöne Unterbringung der SABA ULTRA HiFi professional-Geräte bietet der SABA professional HiFi-Turm 99.

Ein spezieller Konstruktions-Aufbau, angepaßt an die hohen wärmetechnischen Erfordernisse der leistungsstarken SABA ULTRA HiFi professional-Receiver. Einschubfach für das Cassetten-Deck CD 936. Funktionsgerechte Abstellfläche für den Plattenspieler PSP 900.

Zusatzfach zum Aufbewahren von Schallplatten, Cassetten, Kopfhörer und Mikrofon.

Staubsichere Glasabdeckung mit komfortablem Magnetverschluss.

Große Mobilität durch vier leichtgängige Doppel-Drehrollen.

Der SABA HiFi-Turm 99 wird ohne Geräte geliefert.

### Ausführung, Maße

Ausführung: metallic-anthrazit. Maße: 64 x 113,5 x 42 cm (Breite x Höhe x Tiefe).

Zwei Stellflächen 55 x 33 cm und eine Stellfläche 55 x 38 cm (Breite x Tiefe).





**SABA ULTRA HiFi-Center  
9903 Stereo.**

Moderne und kompakte HiFi-Dreierkombination, bei der alle Bausteine die HiFi-Norm erfüllen.

Funktionales Pult-Design mit vernünftigen Abmessungen.

**SABA**

 <b>DIN 45500</b>	
<b>2x 45 W</b>	<b>Dolby SNL</b>

# SABA ULTRA HiFi-Center 9903 Stereo

Moderne Dreiweg-HiFi-Kombination mit hochwertigem Steuergerät, Dolby-Cassetten-Recorder und belt drive Plattenspieler. Alle drei Komponenten erfüllen die HiFi-Norm DIN 45500. Funktionales pultförmiges Design: Alle Bedienteile des Steuer-

Wiedergabe. Gleichlaufschwankungen 0,15%, Frequenzgang 30...16000 Hz, Geräuschspannungsabstand (Dolby/SNL) 65 dB. Optimale Nutzung der verschiedenen Bandqualitäten durch automatische Chromdioxidband-

Funktionen schaltet das Gerät am Ende der Cassette ab. Der **Phono-Teil** der HiFi-Kombination ist ein vollautomatischer Dual HiFi-belt drive-Plattenspieler 1237 A mit Wechselautomatik. Hochwertiges Magnetsystem Shure M 75. Stroboskop-Plattenteller.

Aussteuerungsanzeige durch frequenzlinearen Spitzenspannungsmesser.

Die Aussteuerungsanzeige erfaßt auch geräteseitige Höhenanhebungen (10-20 dB) und verhindert dadurch die Übersteuerung der hohen Frequenzen. Auch wird die bei der jeweiligen Bandsorte erreichbare Höhendynamik maximal ausgenutzt.

Weitere Informationen finden Sie in der Übersicht auf Seite 78.

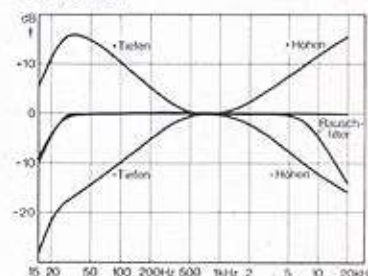

Beeinflussung des Frequenzganges durch Tiefen- und Höhenregler sowie durch schaltbaren Rauschfilter.

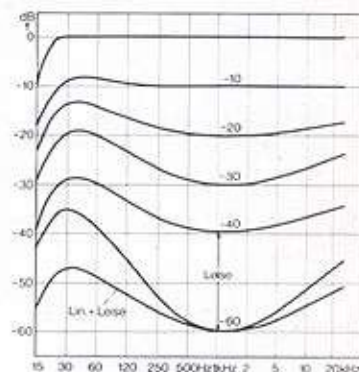

Physiologische Lautstärke-Regelung und Wirkung der Leisetaste.

## Ausführung, Maße

Ausführung: mattschwarz/silbermetallic.  
Maße: 74 x 19 x 43,5 cm (Breite x Höhe x Tiefe, Haube geschlossen).

## Zubehör

Gegen Aufpreis:  
SABA Drehfuß 19,  
SABA HiFi-Kopfhörer H 30,  
SABA Mikrofon SD 22.

## Empfohlene Lautsprecherboxen.

SABA ULTRA HiFi-Lautsprecherbox 1200 und 700.  
Als quadrosonic-Ergänzungsbbox: SABA ULTRA HiFi-Lautsprecherbox 450 oder Kompaktbox C 450.  
Technische Daten und Ausführungen siehe Seite 79.

**SABA**  
Qualität  
aus Tradition



gerätes und die Funktionsanzeigen des Steuergerätes und des Cassetten-Recorders sind bei geschlossener Haube zu bedienen bzw. abzulesen. Die HiFi-Kombination kann Stereo in einem Raum oder in getrennten Räumen wiedergeben.

SABA quadrosonic-Schaltung. Anschluß für zusätzlichen Cassetten-Recorder oder Tonband.

Die Endstufen des leistungsstarken **Steuergerätes** bieten 2 x 45 Watt Musikleistung und 2 x 30 Watt Sinusleistung. Klirrfaktor 0,06% bei Nennleistung. Leistungsbandbreite 20 Hz...80 kHz, UKW-Empfindlichkeit 1,1 µV, UKW-Trennschärfe 70 dB und einen Fremdspannungsabstand von 75 dB (Band). Praktische Senderwahl mit 6 UKW-Stationstasten und leichtgängige Flachbahnregler für Lautstärke, Höhen, Tiefen und Balance.

Der **Cassetten-Recorder** erfüllt ebenfalls alle Anforderungen der sehr anspruchsvollen HiFi-Norm. Durch Dolby-Schaltung und SNL-Elektronik besonders rauscharme Aufnahme und



Umschaltung und Ferrochrom-Taste. Aussteuerung automatisch oder manuell, ganz wie Sie es wünschen. Bei manueller Aussteuerung ist zusätzlich ein Limiter eingebaut, der bei +3 dB den Pegel begrenzt. Dies erleichtert, besonders bei Mikrofon-Aufnahmen, die Aussteuerung. Bei allen

## SNL-Elektronik.



Die von SABA entwickelte und zum Patent angemeldete SNL-Elektronik (SNL = SABA Noise Limiter) reduziert das Rauschen des bespielten Cassetten-Bandes bei Wiedergabe weit besser (bis zu 10 dB) als übliche Rauschunterdrückungssysteme.



**SABA ULTRA HiFi-Center  
9763 Stereo.**

Alle Arten von Aufnahme,  
Wiedergabe und Überspielung  
sind mit dieser Dreiweg-HiFi-  
Kombination möglich. Hohe  
Zuverlässigkeit durch SABA  
24-Stunden-Betriebstest.

**SABA**

 <b>DIN 45500</b>	
<b>2x 30 W</b>	<b>6 UKW</b> 



# SABA ULTRA HiFi-Center 9763 Stereo

Das HiFi-Steuergerät leistet 2 x 30 Watt Musik- und 2 x 27 Watt Sinusleistung. Der Klirrfaktor beträgt 0,1% bei Nennleistung.

UKW-Empfindlichkeit 1,4  $\mu$ V. Praktische Bedienung mit 6 UKW-Stationstasten und leichtgängigen Flachbahnreglern für Lautstärke, Höhen, Tiefen, Balance. Von besonderem Nutzen ist, daß ein Teil der Funktionen bei

geschlossener Haube bedient werden können. Das dauernde Auf- und Zuklappen der Haube entfällt.

Der Stereo-Cassetten-Recorder ist mit der fortschrittlichen SNL-Schaltung ausgestattet, eine besondere SABA Entwicklung zur Unterdrückung des Bandrauschens bei Wiedergabe. Hierbei wird ein vorzüglicher Geräuschspannungsabstand von 60 dB erzielt. Gleichlaufschwankungen 0,2% Automatische Aussteuerung.

Umschaltung von Ferrochrom-/Standardband auf Chromdioxidband mit Leuchtanzeige. Der Plattenspieler ist ein automatischer HiFi-Stereo-Plattenspieler Dual 1225 mit magnetischem Tonabnehmersystem DMS 210.

Weitere Informationen finden Sie in der Übersicht auf Seite 78.

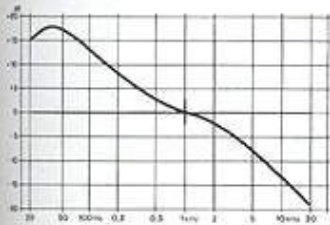
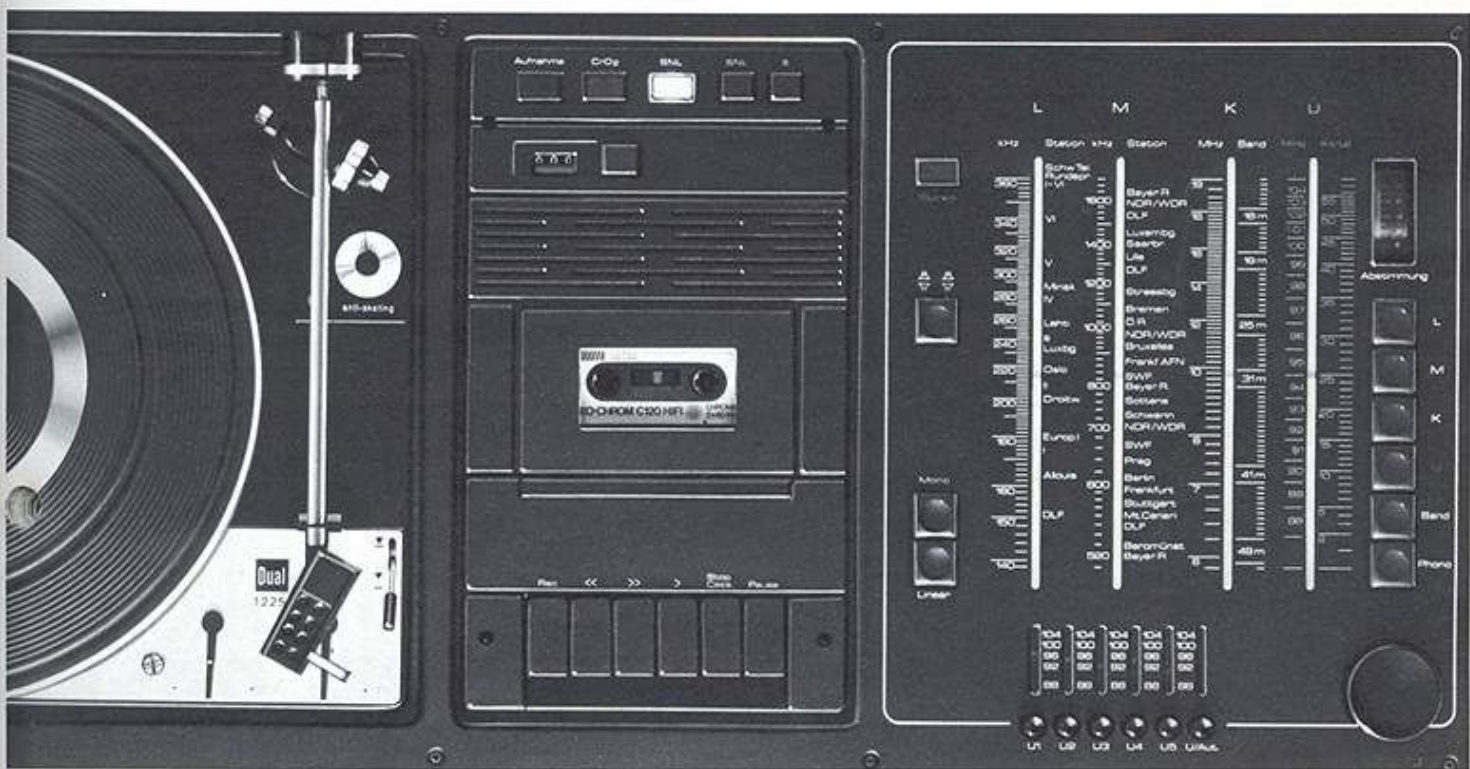

Entzerrung des Frequenzgangs bei Phono-Magnet.

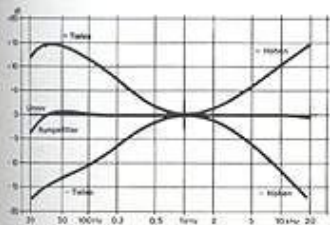

Der große Regelbereich der Höhen und Tiefen erlaubt besten Ausgleich. Verlauf des fest eingebauten Rumpelfilters.

## Ausführung, Maße

Ausführung: nußbaumfarben, metallic-anthrazit.  
Maße: 82 x 19 x 37 cm  
(Breite x Höhe x Tiefe, Haube geschlossen).

## Zubehör

Gegen Aufpreis:  
HiFi-Kopfhörer H 30,  
SABA Mikrofone SD 22.

## Empfohlene Lautsprecherboxen.

SABA ULTRA HiFi Lautsprecherbox 700 und 450,  
SABA ULTRA HiFi-Kompaktbox C 450.

Als quadrosonic-Ergänzungsbox:  
SABA ULTRA HiFi-Kompaktbox C 450.  
Technik und Ausführung siehe Seite 79.

**SABA**  
Qualität  
aus Tradition



**SABA Stereo Studio RPC 963.**  
 Preiswerte Stereo-Dreier-  
 Kombination mit zwei Boxen.  
 Mit hochwertigem Rundfunk-  
 teil und einem kompakten  
 servicefreundlichen Aufbau.

**SABA**

	<p><b>2X 30 W</b></p>
	<p><b>6 UKW SNL</b></p>

# SABA Stereo Studio RPC 963

Für preisbewußte Musikfreunde bietet diese komplette Kompakt-Anlage genau das Richtige: Steuergerät, Cassetten-Recorder, Plattenspieler und zwei Lautsprecherboxen zu einem günstigen Preis. Besonders hervorzuheben beim Steuergerät sind sehr gute Empfangsleistung (UKW-Empfindlichkeit 1,6  $\mu$ V, UKW-Trennschärfe 58 dB), die Programmschnellwahl mit

6 UKW-Stationstasten und 2 x 30 Watt Musikleistung. Alle Bedienelemente des Steuergerätes sind bei geschlossener Haube zu bedienen. Der Stereo-Cassetten-Recorder ist mit der SNL-Schaltung zur Unterdrückung des Bandrauschens bei Wiedergabe ausgestattet (Geräuschspannungsabstand 60 dB). Die Gleichlaufschwankungen betragen nur 0,2%. Das Stereo-Magnet-Abtast-System Shure M 75 des automatischen HiFi-Stereo-Plattenwechslers PE 3044 von Dual garantiert die präzise Wiedergabe von Schallplatten. Für guten Klang sorgt das Zweiweg-System der beiden Lautsprecherboxen.

Weitere Informationen finden Sie in der Übersicht auf Seite 78.



#### Ausführung, Maße

Ausführung: nußbaumfarben, metallic-anthrazit.  
Maße: Stereo-Studio  
63 x 20 x 37,5 cm  
(Breite x Höhe x Tiefe, Haube geschlossen),  
Boxen 22 x 33 x 13,5 cm  
(Breite x Höhe x Tiefe).

#### Zubehör

Gegen Aufpreis:  
SABA Stereo-Kopfhörer H 30,  
SABA Stereo-Mikrofone.





Zweiweg-HiFi-Kombination mit hervorragendem Empfangs- und Verstärkerteil und Dual HiFi-Plattenspieler 1226. Diese repräsentative Kompaktanlage übertrifft in allen Bausteinen die HiFi-Norm DIN 45500.



**SABA**

## SABA ULTRA HiFi Studio 9800 Stereo

Der Empfangsteil garantiert einen besonders störungsfreien Stereo-Empfang. Die UKW-Empfindlichkeit von 1,1  $\mu$ V läßt den Empfang von weit entfernten Sendern zu. Mit einer gut abgestimmten Antenne ergeben sich Empfangswerte, die nur ganz wenigen Spitzentunern vorbehalten sind. Die UKW-Trennschärfe (dynamisch) 80 dB. Optimale Sendereinstellung mit Exact Tuning, feldstärkeabhängige Abstimm-anzeige und UKW-Abstimm-automatik. UKW-Senderschnellwahl mit 8 Programm-Sensoren. Programmierung durch Senderlotse (U-Pilot). Der Verstärkerteil leistet 2 x 55 Watt Musikleistung, 2 x 35 Watt Sinusleistung. Der Klirrfaktor beträgt nur 0,06%

bei Nennleistung. Der Fremdspannungsabstand beträgt 80 dB (Band). Die perfekte Ausstattung wird abgerundet durch den Dual HiFi-Plattenspieler 1226 mit Wechselautomatik. Hochwertiges Magnet-Tonabnehmer-System Shure M 75. Besonders geeignet ist diese formschöne HiFi-Anlage zur Kombination mit dem SABA Drehfuß 19 zu einem Standgerät.

**Weitere Informationen finden Sie in der Übersicht auf Seite 78.**

**Ausführung, Maße**  
Ausführung: nußbaumfarben/  
anthrazit, anthrazit/  
silbermetallic, mattschwarz/  
anthrazit.  
Maße: 70 x 15 x 36 cm  
(Breite x Höhe x Tiefe).

**Zubehör**  
Gegen Aufpreis:  
SABA Drehfuß 19,  
SABA HiFi-Kopfhörer H 30.

**Empfohlene Lautsprecherboxen.**  
SABA ULTRA HiFi Lautsprecherbox 1200 und 700. Als quadrosonic-Ergänzungsbbox: SABA ULTRA HiFi-Lautsprecherbox 450 und C 450. Technik und Ausführung siehe Seite 79.



## SABA ULTRA HiFi 9120 Stereo

Dieser Receiver ist ein Grund dafür, daß SABA bei HiFi-Receiver einen führenden Platz in Deutschland einnimmt. Denn preiswerter sind diese HiFi-Leistungen wohl kaum zu bekommen.

2 x 60 Watt Musikleistung, 2 x 35 Watt Sinusleistung. Ein Klirrfaktor von nur 0,06% bei Nennleistung. Alle Qualitätsdaten der HiFi-Norm. DIN 45500 werden weit übertroffen.

Darüber hinaus sind die Werte, die von der HiFi-Norm nicht vorgeschrieben werden, ebenfalls Spitzenwerte. Beispielsweise der hervorragende Wert der UKW-Empfindlichkeit von 1,1 µV, UKW-Trennschärfe 80 dB ( $\pm 300$  kHz). Oder der Übertragungsbereich von 20 ... 40000 Hz ( $\pm 1,5$  dB). Oder der Fremdspannungsabstand (Band) von 80 dB. Dazu kommt der hohe Bedienungskomfort mit 8 Programm-Sensoren zur Schnellwahl Ihrer Lieblings-Sender.

Die einfache und sichere Abstimm-Möglichkeit der Sender mit Exact Tuning, feldstärkeabhängige Abstimm-anzeige und schaltbare UKW-Abstimmautomatik (AFC) und die problemlose Übernahme der Sender in den Speicher mit dem Sender-Lotsen (U-Pilot). Und die vielfältigen anderen Funktionen, die Technik und Bedienungskomfort dieses HiFi-Steuergerätes abrunden.

Weitere Informationen finden Sie in der Übersicht auf Seite 78.

### Ausführung, Maße

Ausführung: Nußbaum natur, mattweiß, metallic-anthrazit.  
Maße: 60,5 x 13,5 x 30 cm  
(Breite x Höhe x Tiefe).

### Zubehör

Gegen Aufpreis:  
SABA HiFi-Kopfhörer H 30.

### Empfohlene Lautsprecherboxen.

SABA ULTRA HiFi-Lautsprecherbox 1200 und 700.  
Als quadrosonic-Ergänzungsbbox: SABA ULTRA HiFi-Box 450 oder Kompaktbox C 450.  
Technik und Ausführung siehe Seite 79.



Testurteil aus „radio-TV-electronic“ 4/77: „Ausstattung und Leistung stehen in einem sehr günstigen Verhältnis zum Preis.“



2x  
60 W

DIN 45500

7 UKW

Exact-Tuning

U-Pilot

radio-TV-electronic

SABA



## SABA ULTRA HiFi 9080 Stereo

HiFi-Stereo-Anlage mit perfekter Musikwiedergabe zu einem soliden Preis. Komplett mit zwei genau abgestimmten HiFi-Lautsprecherboxen. 2-Weg-System mit 20 cm-Tieftöner und Kalotten-Mittelhochtoner. Die Anlage übertrifft die HiFi-Norm DIN 45500.

4 Wellenbereiche: UKW (87,5... 104 MHz), KW 49... 16-m-Band), MW, LW.  
 Das Steuergerät verfügt über 2 x 40 Watt Musikleistung, 2 x 22 Watt Sinusleistung an 4 Ohm. Nur 0,4% Klirrfaktor bei Nennleistung. Fremdspannungsabstand 74 dB (Band). UKW-Empfindlichkeit 1,4  $\mu$ V. UKW-Abstimmautomatik (AFC), abschaltbar. Neben der ausgereiften Technik sind die praktische Bedienung und die vorbildliche Qualität besonders hervorzuheben. Beispielsweise die UKW-Programmschnellwahl mit 6 Stationstasten, der Stereo-Kopfhöreranschluß (Lautsprecher abschaltbar) und die Phono-Eingänge für Magnet- und Kristall-Systeme. Kurzschlußgesicherte Lautsprecherausgänge. Vier Lautsprecheranschlüsse für Stereo in Raum 1 / Raum 2 oder SABA quadrosonic in einem Raum.

 DIN 45500	2x <b>40W</b>
6 UKW 	<b>AFC</b>

# SABA



Hohe Betriebssicherheit und Zuverlässigkeit durch 24-Stunden-Betriebstest.

Empfohlene, zusätzliche Lautsprecherboxen für SABA quadrosonic: SABA ULTRA HiFi Kompaktbox C 450.

Weitere Informationen finden Sie in der Übersicht auf Seite 78.

**Ausführung, Maße**  
 Ausführung: nußbaumfarben, mattweiß, metallic-anthrazit.  
 Maße: Steuergerät 60 x 12 x 25 cm (Breite x Höhe x Tiefe).  
 Boxen 25 x 37,5 x 17 cm (Breite x Höhe x Tiefe).

**Zubehör**  
 Gegen Aufpreis:  
 SABA HiFi-Kopfhörer H 30.

**SABA**  
 Qualität  
 aus Tradition



## SABA ULTRA HiFi 9060 Stereo

Komplette HiFi-Stereo-Anlage mit HiFi-Steuergerät und zwei HiFi-Lautsprecherboxen zu einem attraktiven Preis.

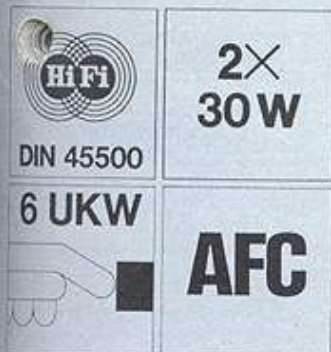

# SABA

Die Leistungsdaten übertreffen in vielen Bereichen eindeutig die HiFi-Norm DIN 45 500.

2 x 30 Watt Musikleistung, 2 x 16 Watt Sinusleistung. Ausreichend, um auch größere Wohnräume zum Konzertsaal zu machen.

Der Klirrfaktor beträgt 0,1% bei Nennleistung. UKW-Empfindlichkeit 1,6 µV. Fremdspannungsabstand 70 dB (Band).

UKW-Trennschärfe 58 dB. Anschluß eines Zusatzlautsprechers und eines Stereo-Kopfhörers. Gehörliche Lautstärkeregelung mit Umschaltung auf lineare Regelung.

Schnelle und übersichtliche UKW-Programmwahl mit 6 Stationstasten.

Zwei HiFi-Lautsprecherboxen mit 2-Weg-System (Tieftöner, Kalotten-Mittelhoctöner).

Weitere Informationen finden Sie in der Übersicht auf Seite 78.

### Ausführung, Maße

Ausführung: nußbaumfarben, metallic-anthrazit.  
Maße Steuergerät:  
59,5 x 13 x 25 cm  
(Breite x Höhe x Tiefe).  
Boxen: 22 x 33 x 14 cm  
(Breite x Höhe x Tiefe).

### Zubehör

Gegen Aufpreis:  
SABA HiFi-Kopfhörer H 30.





### SABA HiFi-Cassetten-Recorder 836 Stereo.

Eine Klasse für sich ist dieses hochwertige HiFi-Stereo-Cassetten-Deck mit besonders rauscharmer Aufnahme und Wiedergabe durch Dolby®-System und DNL-Elektronik.



## SABA



## SABA HiFi Cassetten-Recorder 836 Stereo

Die Leistungsdaten entsprechen der HiFi-Norm DIN 45 500, z. B. Geräuschspannungsabstand 62 dB (Dolby). Übertragungsbereich 25 Hz . . . 14 kHz (Chromdioxidband). Gleichlaufschwankungen  $\leq 0,2\%$ . Wahl der Aussteuerung automatisch oder manuell. Manuelle Aussteuerung mit je einem Flachbahnregler für jeden Kanal. Zuschaltbare Aussteuerungsautomatik für Sprach-Aufnahmen. Aussteuerungsanzeige durch zwei Anzeige-Instrumente. Automatische Umschaltung von Standard- auf Chromdioxidband. Memory-Funktion.

Weitere Informationen finden Sie in der Übersicht auf Seite 78.

### Ausführung, Maße

Ausführung: anthrazit-metallic. Maße: 41 x 12 x 26 cm (Breite x Höhe x Tiefe).

### Zubehör

Im Preis inbegriffen: Leercassette, Diodenkabel. Gegen Aufpreis: SABA Mikrofone. Kopfhörer H 30.

Ausgezeichnet vom: „Österreichischen Zentrum Produktform“.

**DESIGN**  
ausgewählt  
**CENTRE**  
international

### SABA Cassetten-Recorder 833 Stereo.

DNL-Stereo-Cassetten-Deck mit dynamischer Rauschunterdrückung. Aussteuerung automatisch/manuell, umschaltbar für Sprache/Musik. Automatische Endabschaltung für alle Funktionen. Geräuschspannungsabstand 52 dB (DNL).

Weitere Informationen finden Sie in der Übersicht auf Seite 78.

**Ausführung, Maße, Zubehör**  
Ausführung: anthrazit-metallic. Maße: 38 x 8 x 24 cm (Breite x Höhe x Tiefe). Zubehör wie CR 836.

### SABA Cassetten-Recorder 831 Stereo DNL.

Stereo-Cassetten-Baustein mit DNL-Elektronik als preiswerte Ergänzung für jede Stereo-Anlage. CrO<sub>2</sub>-Umschaltung, Aussteuerung automatisch oder manuell. Geräuschspannungsabstand 52 dB (DNL).

Weitere Informationen finden Sie in der Übersicht auf Seite 78.

**Ausführung, Maße, Zubehör**  
Ausführung: nußbaumfarben. Maße: 32 x 8 x 22 cm (Breite x Höhe x Tiefe). Zubehör wie CR 836.

**SABA**  
Qualität  
aus Tradition





## SABA Tonbandgerät TG 674 Stereo

Technik und Ausstattung  
überzeugendes Tonbandgerät  
für den anspruchsvollen  
Tonbandamateur.



DIN 45500

Stiftung Warentest

test  
gut

2x  
10 W

**SABA**

HiFi-Stereo-Tonbandgerät  
komplett ausgestattet mit  
eingebauten Endstufen und  
Lautsprechern. Mit 2 x 10  
Watt Musikleistung, Hinter-  
bandkontrolle und Super-  
Hyperbel-Tonköpfe für lange  
Lebensdauer. Kurzschluß-  
gesicherte Endstufen mit zwei  
eingebauten Lautsprechern.  
Aussteuerung automatisch  
oder manuell. Bei auto-  
matischer Aussteuerung hohe  
Dynamik durch große Zeit-  
konstante.  
Gleichlaufschwankungen  
0,1%, Fremdspannungsab-  
stand 56 dB, Übertragungs-  
bereich von 40 ... 18000 Hz.  
Viele Trickmöglichkeiten:  
Playback, Multiplayback,  
eingebautes Mischpult für  
Mono, Echomöglichkeit bei  
Mono-Aufnahme und Ein- und  
Ausblenden der Aufnahme  
bei automatischer Aus-  
steuerung.

Das Tonbandgerät 674 er-  
hielt beim Test der Stiftung  
Warentest (Test 10/76) als  
einziges Gerät seiner Preis-  
klasse in allen Bewertungs-  
kriterien die Note „Gut“.

Weitere Informationen  
finden Sie in der Übersicht  
auf Seite 78.

**Ausführung, Maße**  
Ausführung: nußbaumfarben/  
mattschwarz.  
Praktischer Tragegriff.  
Maße: 42 x 17 x 37 cm  
(Breite x Höhe x Tiefe).

**Zubehör**  
Im Preis inbegriffen:  
Rauchtopasfarbene Klarsicht-  
haube, Leerspule, Rundfunk-  
verbindungskabel.  
Gegen Aufpreis:  
SABA Mikrofone, SABA HiFi-  
Kopfhörer H 30, SABA Mikro-  
fon-Verlängerungskabel.

**SABA**  
Qualität  
aus tradition



Für Profis: die Box SABA ULTRA HiFi professional 1300. Mit 130 Watt Musikbelastbarkeit, 2 Pegelreglern und Höhenlocalisator.

Die Klangcharakteristik mit transparenten Mitten und Höhen bei ausgewogenen, kräftigen Bässen entspricht den neuesten Erkenntnissen internationaler HiFi-Technik.



DIN 45500

130 W



**SABA**

## SABA Lautsprecherbox ULTRA HiFi professional 1300

Neu entwickelte SABA HiFi-Spitzenbox mit 130 Watt Musikbelastbarkeit, 70 Watt Nennbelastbarkeit. Übertragungsbereich nach DIN: 20 ... 26 000 Hz. Frequenzaufteilung: 3-Weg-System.

Lautsprechersysteme:  
1 Tieftöner 31 cm Ø,  
1 Kalotten-Mitteltöner 13 cm Ø,  
2 Kalotten-Hochtöner  
9,5 cm Ø. Praktische  
Betriebsleistung: 2,5 Watt  
(91 dB/1 m). Geeignet für  
Receiver ab 2 x 30 Watt.  
Geeignet für Räume von  
15 ... 70 m<sup>2</sup>.

Weitere Informationen  
finden Sie in der Übersicht  
auf Seite 79.

**Ausführung, Maße, Gewicht**  
Ausführung: professional-  
Design, nußbaumfarben oder  
metallic-anthrazit.

Abnehmbarer Frontrahmen.  
Maße: 37,5 x 60 x 30,5 cm  
(Breite x Höhe x Tiefe).  
Gewicht: 20 kg.

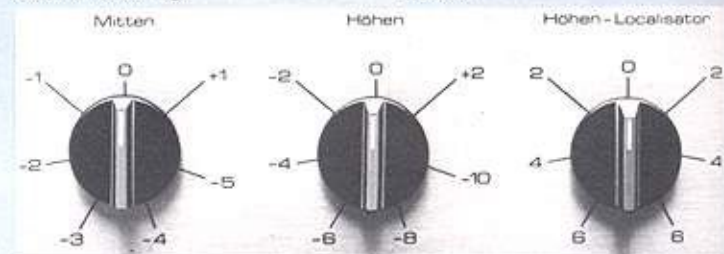

Musikbelastbarkeit	130 Watt	Impedanz	4 Ohm
Nennbelastbarkeit	70 Watt	Frequenzbereich	20 Hz ... 26 kHz
Betriebsleistung	3,5 Watt	Übergangsfrequenz	485 Hz; 3,4 kHz

### Zubehör

Gegen Aufpreis:  
Standfuß BF 13.

**Pegelregler  
und Höhenlocalisator.**  
Zwei Pegelregler für Mitten-  
und Hochtonbereich und

Höhenlocalisator, dadurch hervorragende Anpassung des Klangs an die Raumakustik und an den persönlichen Hörgeschmack. Die winkelvversetzte Anordnung der beiden Kalotten-Hochtöner bewirkt eine ideale Abstrahlcharakteristik.





DIN 45500



120 W

## SABA ULTRA HiFi- Lautsprecherbox 1200

Spitzenklasse ist auch die Box 1200. Mit zwei Pegelreglern und 120 Watt Musikbelastbarkeit.

# SABA

Herausragende, neuentwickelte SABA HiFi-Lautsprecherbox mit 120 Watt Musikbelastbarkeit, 70 Watt Nennbelastbarkeit.

Übertragungsbereich nach DIN: 25 ... 26 000 Hz.

Frequenzaufteilung:  
3-Weg-System.

Lautsprechersysteme:

- 1 Tieftöner 24,5 cm Ø
- 1 Kalotten-Mitteltöner 11 cm Ø
- 1 Kalotten-Hochtöner 9,5 cm Ø.

Praktische Betriebsleistung: 1,8 Watt (91 dB/1 m). Geeignet für Receiver ab 2 x 25 Watt. Geeignet für Räume von 15 ... 60 m<sup>2</sup>.

Weitere Informationen finden Sie in der Übersicht auf Seite 79.

**Ausführung, Maße, Gewicht**  
Ausführung: Nußbaum natur oder metallic-anthrazit. Abnehmbarer Frontrahmen (Metall-Frontgitter).  
Maße: 30 x 51 x 26 cm (Breite x Höhe x Tiefe).  
Gewicht: 14,5 kg.

### Pegelregler.

Zwei Pegelregler für Mitten- und Hochtonbereich, dadurch hervorragende Anpassung des Klangs an die Raumakustik und an den persönlichen Hörgeschmack.

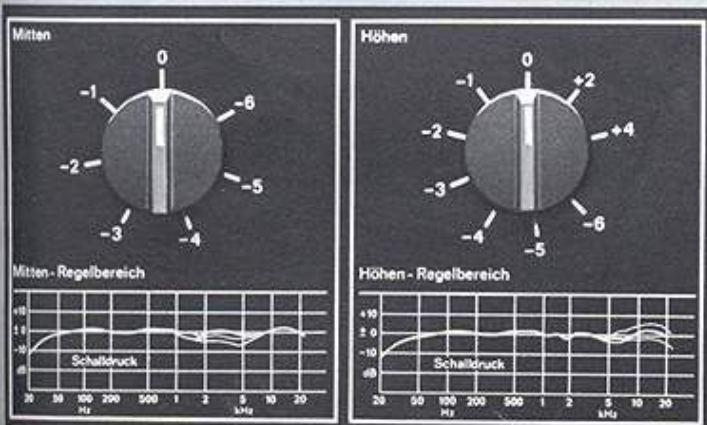

**SABA**  
Qualität  
aus Tradition



Box 450



Box C 450

Box 700

SABA ULTRA HiFi-Lautsprecherboxen sind optimal abgestimmt auf das SABA ULTRA HiFi-Geräte-Programm, in Technik, Klang und Design.

#### SABA ULTRA HiFi-Lautsprecherbox 700.

Die attraktive ULTRA HiFi-Box mit besonders hohem Wirkungsgrad und technischem Design. Baßstark durch großen Tieftöner. 70 Watt Musikbelastbarkeit, 50 Watt Nennbelastbarkeit. Übertragungsbereich nach DIN: 28 ... 26 000 Hz. Frequenzaufteilung: 3-Weg-System. Lautsprechersysteme: 1 Tieftöner 24,5 cm Ø, 1 Kalotten-Mitteltöner 11 cm Ø, 1 Kalotten-Hochtöner 9,5 cm Ø. Praktische Betriebsleistung: 2 Watt (91 dB/1 m). Geeignet für Receiver ab 2 x 25 Watt. Geeignet für Räume von 15 ... 50 m<sup>2</sup>.

Weitere Informationen finden Sie in der Übersicht auf Seite 79.

#### Ausführung, Maße, Gewicht

Ausführung: Nußbaum natur oder metallic-anthrazit. Abnehmbarer Frontrahmen. Maße: 30 x 46 x 23 cm (Breite x Höhe x Tiefe). Gewicht: 13,5 kg.

## SABA ULTRA HiFi-Lautsprecherboxen 700, 450 und C 450

#### SABA ULTRA HiFi-Lautsprecherbox 450.

Die klangneutrale HiFi-Box der Mittelklasse mit 50 Watt Musikbelastbarkeit, 30 Watt Nennbelastbarkeit. Übertragungsbereich nach DIN: 40 ... 20 000 Hz. Frequenzaufteilung: 2-Weg-System. Lautsprechersysteme: 1 Tieftöner 20 cm Ø, 1 Kalotten-Mittelhoctöner 9,5 cm Ø. Praktische Betriebsleistung: 5 Watt (91 dB/1 m). Geeignet für Räume von 10 ... 40 m<sup>2</sup>.

Weitere Informationen finden Sie in der Übersicht auf Seite 79.

#### Ausführung, Maße, Gewicht

Ausführung: nußbaumfarben oder metallic-anthrazit. Abnehmbarer Frontrahmen. Maße: 25 x 37 x 19 cm (Breite x Höhe x Tiefe). Gewicht: 6,6 kg.

#### SABA ULTRA HiFi-Kompaktbox C 450.

Die kleinste SABA Box mit minimalen Abmessungen, trotzdem echt HiFi. 45 Watt Musikbelastbarkeit, 30 Watt Nennbelastbarkeit. Übertragungsbereich nach DIN: 45 ... 20 000 Hz. Frequenzaufteilung: 2-Weg-System. Lautsprechersysteme: 1 Tieftöner 13 cm Ø, 1 Kalotten-Mittelhoctöner 9,5 cm Ø. Praktische Betriebsleistung: 5,5 Watt (91 dB/1 m). Geeignet für Räume von 10 ... 40 m<sup>2</sup>.

Weitere Informationen finden Sie in der Übersicht auf Seite 79.

#### Ausführung, Maße, Gewicht

Ausführung: nußbaumfarben oder metallic-anthrazit. Maße: 14 x 22 x 12,5 cm (Breite x Höhe x Tiefe). Gewicht: 3 kg.

 DIN 45500	70 W
	50 W
	45 W

# SABA

# Perfektes SABA HiFi-Zubehör

Damit Sie die SABA ULTRA HiFi-Geräte voll nutzen können, gibt es bei Ihrem Fachhändler preiswertes SABA HiFi-Zubehör.

**SABA Mikrofon SD 20.**  
Dynamisches Breitband-Mikrofon mit Kugelcharak-

teristik. Die besonderen Merkmale sind: Übertragungsbereich 80 ... 15 000 Hz. Eingebauter Windschutz. Durch Spezialaufhängung der Kapsel geringe Empfindlichkeit gegen Körperschall. Stativhalter mit Schraubanschluß, z. B. für Bodenstativ.

**SABA Stereo-Mikrofon SD 22.**  
Stereo-Mikrofoneinheit aus zwei dynamischen Breitband-Mikrofonen mit Richtcharakteristik. Die besonderen Merkmale sind: Einstellbarer Aufnahme-Neigungswinkel. Mikrofoneinheiten gegeneinander verstellbar. Speziell geeignet für alle SABA Dreiweg-Kombinationen.

**SABA Mikrofon-Zwischenkabel MZK 1.**  
(Ohne Abbildung). Zwischenkabel für den Anschluß von zwei Einzelmikrofonen an Stereo-Geräte mit nur einer Mikrofonbuchse.



**SABA Mikrofon SC 23.**  
Hochwertiges Kondensator-Mikrofon mit Richtcharakteristik (Niere). Die besonderen Merkmale sind: Übertragungsbereich 50 ... 17 000 Hz. Eingebauter, integrierter Vorverstärker mit Feldeffekt-Transistor, gleichstromfreier Ausgang. Unempfindlich gegen Körperschall.



**SABA HiFi-Stereo-Kopfhörer H 30.**  
Orthodynamischer HiFi-Stereo-Kopfhörer mit erstklassiger Wiedergabequalität. Die besonderen Merkmale sind: Übertragungsbereich 20 ... 20 000 Hz. Impedanz 140 Ohm. Hervorragender Wirkungsgrad. Leichter Hörer; lockerer, aber sicherer Sitz. Sehr guter Tragekomfort.



**SABA Dreifuß 19.**  
Standfester Dreifuß für die SABA HiFi-Kompakt-Anlagen. Ausführung: mattschwarz. Höhe: 46,5 cm.

**SABA HiFi-Kopfhörer ULTRA HiFi professional 90.**  
Orthodynamischer HiFi-Stereo-Kopfhörer mit klangneutraler und brillanter Wiedergabe und lockerem, aber sicherem Sitz. Die besonderen Merkmale sind: Übertragungsbereich 16 ... 20 000 Hz. Nennimpedanz 110 Ohm. Betriebsleistung 2,0 mW. Nennbelastbarkeit 2,0 Watt. Regelmöglichkeit von Lautstärke und Balance.

Anschluß: DIN-Normstecker. Kabellänge 3 m. Ausführung: mattschwarz. Gewicht: 270 g.

**SABA**  
Qualität  
aus Tradition

## Die SABA HiFi-Receiver und Stereo-Kombinationen auf einen Blick:

Typenbezeichnung	ST 9241	ST 9240	STCK 9903	STCK 9763	RPC 963	STK 9800	ST 9120	ST 9080	ST 9060
Beschreibung Seite . . .	54/55	56/57	62/63	64/65	66/67	68	69	70	71
Steuergerät (Tuner/Verstärker)	○	○					○	○	○
Zwei-Weg-Kombination						○ Dual 1226			
Drei-Weg-Kombination			○ Dual 1237 A	○ Dual 1225	○ PE 3044				
HiFi-Cassetten-Recorder mit Dolby			○	○					
mit DNL bzw. SNL			○	○					
Lautsprecherboxen inklusiv					2			2	2
Musikleistung in Watt	2 x 120	2 x 120	2 x 45	2 x 30	2 x 30	2 x 55	2 x 60	2 x 40	2 x 30
Sinusleistung in Watt	2 x 80	2 x 80	2 x 30	2 x 27	2 x 18	2 x 35	2 x 35	2 x 22	2 x 16
Nennleistung in Watt	2 x 70	2 x 70	2 x 28	2 x 22	2 x 15	2 x 31	2 x 32	2 x 20	2 x 14
Klirrfaktor in % bei Nennleistung	0,03	0,03	0,06	0,1		0,06	0,06	0,4	0,1
Fremdspannungsabstand (Band) dB	81	81	75	70	50	80	80	74	75
UKW-Empfindlichkeit $\mu$ V	0,55	0,55	1,1	1,4	1,6	1,1	1,1	1,4	1,6
UKW-Trennschärfe (dyn.) dB	80	80	70	54		80	80	35	58
Wellenbereiche	U, M	U, M	U, K, M, L	U, K, M, L	U, K, M, L	U, K, M, L	U, K, M, L	U, K, M, L	U, K, M, L
UKW/MW-Digital-Anzeige	○								
Stereo-Fern-Automatik bzw. -Schalter	○	○	○			○	○		
UKW-Programmschnellwahl, Stationen			6	6	6	8	8	6	6
UKW-Pilot/Exact-Tuning						○	○		
UKW-Stillabstimmung	○	○	○			○	○		
SABA quadrosonic	○	○	○	○		○	○	○	
Stereo in 2 Räumen	○	○	○			○	○		
Präsenzschalter	○	○				○	○		
Rumpel- und Rauschfilter	○	○	Rauschfilter			○	○		
Lautsprecherabschaltung	○	○		○	○	○	○	○	○
Stereo-Kopfhöreranschluß	2	2	1	1	1	2	1	1	1
VDE-Prüfzeichen	○	○	○	○	○	○	○	○	○
48-Stunden-Betriebstest	70 Std.	70 Std.				○	○		
24-Stunden-Betriebstest			○	○	○			○	○
Maße in cm (Breite x Höhe x Tiefe)	54 x 13,5 x 33	54 x 13,5 x 33	74 x 19 x 43,5	82 x 19 x 37	63 x 20 x 37,5	70 x 15 x 36	60 x 13 x 30	59 x 12 x 25	59 x 13 x 25
Ausführung:									
Nußbaum natur							○		
nußbaumfarben					○	○		○	○
mattweiß							○	○	
mattschwarz/silbermetallic			○						
metallic-anthrazit				○	○		○	○	○
nußbaumfarben/anthrazit						○			
anthrazit/silbermetallic	○	○				○			
anthrazit/mattschwarz	○	○							
mattschwarz/anthrazit						○			

## Die SABA HiFi-Plattenspieler, HiFi-Stereo-Tonbandgeräte und HiFi-Stereo-Cassetten-Recorder auf einen Blick:

Typenbezeichnung	PSP 900	TG 674	CD 936	CR 836	CR 833	CR 831
Beschreibung Seite . . .	60	73	58/59	72	72	72
Stereo-Cassetten-Recorder				○	○	○
HiFi-Stereo-Cassetten-Recorder				○		
HiFi-Stereo-Plattenspieler	○					
HiFi-Tonbandgerät		○				
Dolby-System			○	○		
DNL-Elektronik			○	○	○	○
Gleichlauf nach DIN %	0,08	0,1	0,12	0,2	0,3	0,3
Ruhegeräuschspannungsabstand dB	64	56	60	62	52	52
Aussteuerung:						
automatisch		○	○	○	○	○
manuell		○	○	○	○	○
Limiter			○			
Bandsorten:						
CrO <sub>2</sub>			○	○	○	○
FeCr			○	○		
Aussteuerungsanzeige-Instrumente		2	2	2	2	2
Stereo-Kopfhöreranschluß		1	1	1	1	1
Mikrofonanschlüsse		2	2	2	2	2
Bandzählwerk mit Nulltaste		○	○	○	○	○
Memory		○	○	○	○	○
Automatische Endabschaltung	○	○	○	○	○	○
4-Spur-Technik 9,15/19 cm/s		○				
Longlife-Tonkopf		○	○	○		
Playback/Multiplayback		○				
Mischpult für Mono		○				
Multiplayback, Echo möglich		○				
Eingebaute Lautsprecher		2				
Musikleistung in Watt		20				
Magnet-Tonabnehmer-System		Shure M 95 G				
Maße in cm (Breite x Höhe x Tiefe)	44,5 x 13,5 x 36	42 x 17 x 37	44,5 x 13,5 x 33	41 x 12 x 26	38 x 8 x 24	32 x 8 x 22
Ausführung:						
nußbaumfarben/mattschwarz		○				
metallic/anthrazit		○		○		○
anthrazit/mattschwarz				○		
anthrazit/silbermetallic				○	○	

# Das SABA ULTRA HiFi-Boxenprogramm auf einen Blick:

Typenbezeichnung	Box 1300	Box 1200	Box 700	Box 450	Box C 450	
Beschreibung Seite . . .	74	75	76	76	76	
Art	Stand-Box	Regal-Box	Regal-Box	Regal-Box	Kompakt-Box	
Aufstellungsart						
liegend		○	○	○	○	
stehend	○	○	○	○	○	
Wandaufhängung		○	○	○		
HiFi-Norm DIN 45500 weit übertreffend	○	○	○	○	○	
Musikbelastbarkeit in Watt	130	120	70	50	45	
Nennbelastbarkeit in Watt	70	70	50	30	30	
Betriebsleistung in Watt (bei 96 dB/1 m und 91 dB/1 m)	3,5/2,5	2,6/1,8	3,8/2	6,5/5	8/5,5	
Empfohlene Verstärkerleistung in Watt	20-130	20-120	15-70	10-40	10-40	
Geeignet für Räume von/bis in m <sup>2</sup>	15/70	15/60	15/50	10/40	10/40	
Übertragungsbereich nach DIN 45500, Hz . . . kHz	20 . . . 26	25 . . . 25	28 . . . 26	40 . . . 20	45 . . . 20	
Frequenzaufteilung	3-Weg	3-Weg	3-Weg	2-Weg	2-Weg	
Lautsprecher: ∅ in cm						
Tieftöner	31	24,5	24,5	20	13	
Tiefmitteltöner						
Kalotten-Mitteltöner	13	11	11			
Kalotten-Mittelhochtöner				9,5	9,5	
Kalotten-Hochtöner	9,5 2 Stück	9,5	9,5			
Pegelregler						
Mitteltonbereich	○	○				
Hochtonbereich	○	○				
Höhenlocalisator	○					
Impedanz in Ohm	4	4	4	4	4	
Brutto-Volumen in Liter	61	39,8	31,7	15,9	4	
Abnehmbarer Frontrahmen	○	○	○	○		
Kabel beidseitig steckbar	○	○	○			
Länge des Anschlußkabels in Meter	5	5	5	5	5	
Gewicht in kg	20	14,5	13,5	6,6	3	
Maße in cm	Breite	37,5	30	30	25	14
	Höhe	60	51	46	37	22
	Tiefe	30,5	26	23	19	12,5
Ausführung:						
Nußbaum natur		○*	○			
nußbaumfarben	○			○	○*	
metallic-anthrazit	○	○*	○*	○*	○*	

\*Metall-Frontgitter

## Welche SABA ULTRA HiFi-Lautsprecherboxen zu welchem SABA Gerät:

Typenbezeichnung	Box 1300	Box 1200	Box 700	Box 450	Box C 450
SABA ULTRA HiFi professional 9240/9241	●	●	X		
SABA ULTRA HiFi-Center 9903 Stereo		●	●	X	X
SABA ULTRA HiFi-Center 9763 Stereo		●	●	●	●X
SABA ULTRA HiFi Studio 9800 Stereo	●	●	●	X	X
SABA ULTRA HiFi 9120 Stereo	●	●	●	X	X
SABA Stereo-Studio RPC 963	Zwei Lautsprecherboxen sind im Lieferumfang enthalten.				
SABA ULTRA HiFi 9080 Stereo	Als Ergänzungsbox: C 450.				
SABA ULTRA HiFi 9060 Stereo					

● Empfohlen      X quadrosonic-Ergänzungsbox





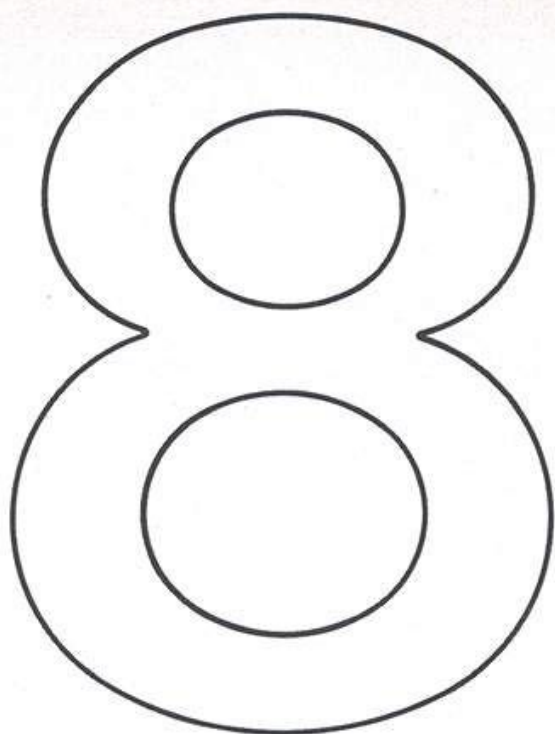

## Unter acht SABA Radio- und Cassetten-Recordern können Sie genau den Recorder Ihrer Wünsche auswählen.

Die „Tragbaren“ von SABA bieten eine ganze Menge Extras, die Sie bei anderen Recordern vergeblich suchen.

Zum Beispiel: Stereo-Wiedergabe sowohl bei Radio- als auch bei Cassetten-Recordern.

Oder eine Universal-Einstellung für Standard- und Ferrochromband und die Umschaltung auf Chromdioxidband. Alle SABA Recorder haben ein eingebautes Netzteil. So können Sie zu Hause das Gerät an die Steckdose anschließen und unterwegs die Batterien benutzen. Das schont die Batterien und spart Geld. Achten Sie beim Preisvergleich auf diese nützlichen Extras. Und vor allem, vergleichen Sie den Klang. Was SABA Radio- und Cassetten-Recorder sonst noch können, lesen Sie auf den nachfolgenden Seiten.

### Kurzinformation durch Symbole.

Über die wichtigsten Geräte-Merkmale informieren Sie jeweils die bei den Geräte-Abbildungen stehenden Symbole.

Nachfolgend die Symbol-Beispiele für Stereo, Batterie- und Netzbetrieb, 5 Wellenbereiche und CrO<sub>2</sub>-Umschaltung.





# SABA



**SABA Radio-Recorder  
RCR 394 Stereo.**

Die tragbare Stereo-Anlage.  
Die Spitzenleistung beträgt  
2 x 4 Watt und wird durch  
4 Lautsprecher in einen  
hervorragenden Stereo-Klang  
umgesetzt.

**SABA**

<p><b>Stereo</b></p>	 <p><b>2x4 W</b></p>
	<p><b>ALC</b></p> 

# SABA Radio-Recorder RCR 394 Stereo

Radio-Recorder für Stereo-Betrieb mit 4 Wellenbereichen (U, K, M, L). Stereo-Decoder mit automatischer Umschaltung. Perfekter Stereo-Klang mit 2 x 4 Watt Spitzenleistung und 4 eingebauten Lautsprechern (Baß- und Hochtöner).

Mit der „Stereo-Breit“-Schaltung wird trotz des relativ kleinen Gehäuses eine gute Stereo-Wiedergabe erzielt.

Stereo-Aufnahme mit zwei eingebauten Mikrofonen. Aussteuerung automatisch. Damit die verschiedenen Bandsorten optimal genutzt werden, kann auf Standard-, CrO<sub>2</sub>- und FeCr-Band geschaltet werden. Der Timer (Schlammerschalter) schaltet das Gerät nach vorgewählter Zeit automatisch aus.

Batterie- und Netzbetrieb mit selbsttätiger Umschaltung. Abstimm-, Aussteuerungs- und Batterieanzeige durch zwei Zeigerinstrumente. Skalen- und Instrumenten-Dauerbeleuchtung bei Netzbetrieb; Kurzzeit-Beleuchtung bei Batteriebetrieb.

Ein Radio-Recorder, der eine komplette Stereoanlage in sich vereint – zu einem erstaunlich günstigen Preis.

**Weitere Informationen finden Sie in der Übersicht auf Seite 99.**

#### Ausführung, Maße, Gewicht

Ausführung: mattschwarz/metallic.

Maße: 42 x 26,5 x 11,5 cm (Breite x Höhe x Tiefe).

Gewicht: 3,7 kg mit Batterien.

#### Zubehör

Im Preis inbegriffen: Leercassette, Netzanschlußkabel.





## SABA Radio-Recorder RCR 385

Überzeugend in Leistung und Klang:  
5 Wellenbereiche mit zwei gespreizten Kurzwellen.  
Große Ausgangs-Spitzenleistung von 8 Watt.

Radio-Recorder für Batterie- und Netzbetrieb mit selbsttätiger Umschaltung.  
5 Wellenbereiche: UKW, KW 1, KW 2, MW, LW.  
Hervorragender Klang mit 8 Watt Spitzenleistung und zwei eingebauten Lautsprechern (Kalotten-Hochton- und Baß-Lautsprecher).  
Aussteuerung automatisch und manuell für große Dynamik.  
Das Mikrofon kann in die laufende Aufnahme eingeblendet werden.  
Dreistufiger Bandsorten-Wahlschalter für Standard-, CrO<sub>2</sub>- und FeCr-Band.



Automatischer Bandstop bei allen Funktionen. Der Timer (Schlammerschalter) schaltet das Gerät nach vorgewählter Zeit automatisch ab.

Leistung und Ausstattung dieses Radio-Recorders werden Sie begeistern.

Weitere Informationen finden Sie in der Übersicht auf Seite 99.

**Ausführung, Maße, Gewicht**  
Ausführung: mattschwarz/metallic.  
Maße: 40 x 26 x 10,5 cm (Breite x Höhe x Tiefe).  
Gewicht: 3,5 kg mit Batterien.

**Zubehör**  
Im Preis inbegriffen: Leercassette, Netzanschlußkabel, Ohrhörer.

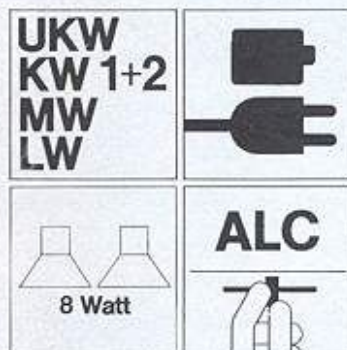

**SABA**



**SABA**  
Qualität  
aus Tradition



RCR 374



RCR 364

## SABA Radio-Recorder RCR 374 und RCR 364

Radio-Recorder mit viel Musik für wenig Geld. SABA Radio-Recorder sind chic, handlich, leistungsstark.

UKW  
KW  
MW  
LW

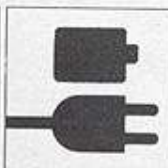

4 W

ALC

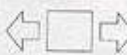

**SABA**

### SABA Radio-Recorder RCR 374.

Radio-Recorder für Batterie- und Netzbetrieb. Die Umschaltung erfolgt automatisch. 4 Wellenbereiche: UKW, KW, MW, LW.

Direktüberspielung von Radio auf Cassette oder Aufnahme über eingebautes Mikrofon bzw. Mikrofon-Anschluß.

Automatische Aussteuerung der Aufnahmen. Mehr Dynamik und geringeres Bandrauschen bei Umschaltung auf Chromdioxid- oder Ferrochromband. Hervorragender Klang mit 4 Watt Spitzenleistung, großem Lautsprecher und Klangregler. Pausetaste.

Weitere Informationen finden Sie in der Übersicht auf Seite 99.

### Ausführung, Maße, Gewicht

Ausführung: mattschwarz/ metallic.

Maße: 34 x 23 x 8 cm (Breite x Höhe x Tiefe).

Gewicht: 3,5 kg mit Batterien.

### Zubehör

Im Preis inbegriffen: Ohrhörer, Leercassette, Netzanschlußkabel.

### SABA Radio-Recorder RCR 364.

Gleiche Technik und Ausstattung wie RCR 374.

Bandwahlschalter:

Standard/CrO<sub>2</sub>- Band.

Ausführung: mattschwarz.

Maße: 34 x 23 x 8 cm

(Breite x Höhe x Tiefe).

Zubehör wie RCR 374.

**SABA**  
Qualität  
aus Tradition



## SABA Radio-Recorder RCR 373

Gute Empfangs- und Wiedergabeleistung, aber auch die Vielseitigkeit sprechen für diesen SABA Radio-Recorder.

Leistungsstarker, preiswerter Radio-Recorder für Batterie- und Netzbetrieb.  
3 Wellenbereiche: UKW, KW, MW. Automatische UKW-Scharfabstimmung. Eingebautes Kondensator-Mikrofon und Anschlußbuchsen für Mikrofon und Kopfhörer/Zusatzlautsprecher. Aussteuerung automatisch.  
Guter Klang mit 3 Watt Spitzenleistung, großem Lautsprecher und Klangregler. Mehr Dynamik und geringeres Bandrauschen bei Umschaltung auf Chromdioxidband.  
Pausetaste. Automatische Endabschaltung für alle Funktionen.

### Ausführung, Maße, Gewicht

Ausführung: mattschwarz/metallic.  
Maße: 33 x 23 x 8,5 cm (Breite x Höhe x Tiefe).  
Gewicht: 3 kg mit Batterien.

### Zubehör

Im Preis inbegriffen: Leercassette, Netzanschlußkabel.

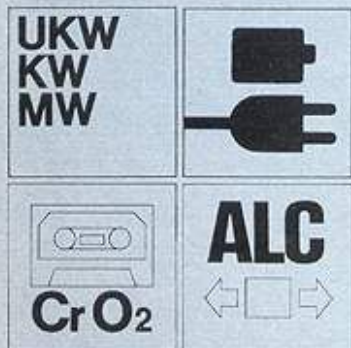

# SABA

**SABA**  
Qualität  
aus Tradition

Weitere Informationen  
finden Sie in der Übersicht  
auf Seite 99.



**CR 316**  
Kompakt-Cassetten-Recorder  
mit geringen Abmessungen:  
ideal für Balkon und Garten.

**CR 326**  
Leistungsstarker Cassetten-  
Recorder für Batterie- und  
Netzbetrieb.

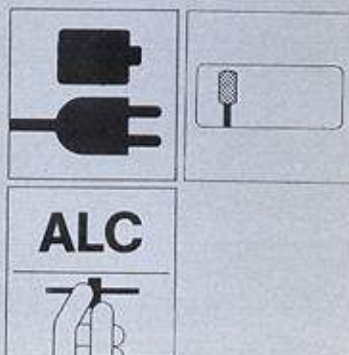
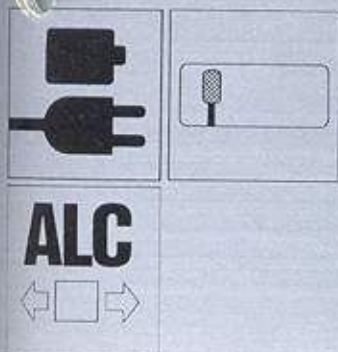

## SABA Cassetten-Recorder 336 Stereo, 326 und 316 automatic

**CR 336 Stereo**  
Mobiler Stereo-Cassetten-  
Recorder mit eingebauter  
Ton-Endstufe für Mono-  
Wiedergabe.

**SABA Cassetten-Recorder  
336 Stereo.**  
Mobiler Stereo-Cassetten-  
Recorder für Batterie- und  
Netzbetrieb mit selbsttätiger  
Umschaltung. Eingebaute  
Ton-Endstufe mit Laut-  
sprecher für Mono-Wieder-  
gabe. Dadurch sind Sie z.B.  
unterwegs unabhängig von  
Rundfunkgerät oder Ver-  
stärkeranlage. Stereo-Wieder-  
gabe für individuellen Musik-  
genuß über Kopfhörer mit  
praktischer Lautstärkere-  
gelung am Gerät.  
Dieser Stereo-Cassetten-  
Recorder eignet sich als  
idealer Grundstein für eine  
Stereo-Anlage. Zum Ausbau  
empfehlen wir das Gerät  
SABA ULTRA HiFi 9060  
(Seite 71).

**SABA Cassetten-Recorder  
326 automatic.**  
Batterie- und Netzbetrieb mit  
selbsttätiger Umschaltung.  
Eingebautes Mikrofon. Aus-  
steuerung automatisch oder  
manuell. Aussteuerungs-  
Anzeige und Batterie-Kon-  
trolle durch Zeigerinstrument.  
Umschaltung auf Chromdioxid-  
band. Guter Klang durch  
großen Lautsprecher und  
Klangregler. Praktische Be-  
reitschaftstasche.

**SABA Cassetten-Recorder  
316 automatic.**  
Batterie- und Netzbetrieb mit  
selbsttätiger Umschaltung und  
Batterie-Kontrolle. Eingebaut  
Mikrofon. Aussteuerungs-  
Automatik. Automatische  
Umschaltung auf  
Chromdioxidband. Guter  
Klang durch großen Laut-  
sprecher und Klangregler.

**Ausführung, Maße**  
Ausführung: mattschwarz.  
Maße: CR 316  
27 x 16 x 8 cm.  
CR 326: 30 x 7 x 23 cm.  
CR 336: 24 x 7 x 26 cm.  
(Breite x Höhe x Tiefe).

**Zubehör**  
Im Preis inbegriffen: Ohrhörer,  
Leercassette, Rundfunkver-  
bindungskabel. Beim CR 326  
zusätzlich eine Bereitschafts-  
tasche und beim CR 336 Be-  
reitschaftstasche und Mono-  
Mikrofon.

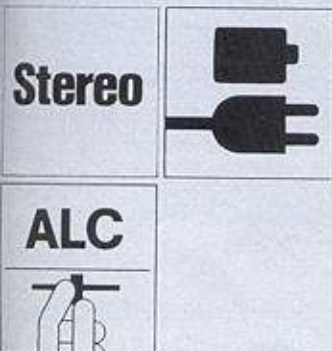

**SABA**

**SABA**  
Qualität  
aus Tradition

Weitere Informationen  
finden Sie in der Übersicht  
auf Seite 99.



**SABA CB 2112**  
**Mobil-Sprechfunkgerät.**  
 Leistungsstarke Mobil-Sprechfunk-Station, empfangs- und sendebereit für alle 12 Kanäle.

12 V

**SINUS**

2,5W



**SABA Handmikrofon.**  
 Zum Lieferumfang des Mobil-Sprechfunkgerätes gehört das Handmikrofon mit Sende- und Empfangstaste.

**SABA CB 1103**  
**Hand-Sprechfunkgerät.**  
 Genehmigungsfreier Sprechfunk für Jedermann. 3 Kanäle, schaltbar. Auswechselbare Quarze. Betrieb mit Batterie oder Akku.



**SABA**



# SABA CB 1103

## Hand-Sprechfunkgerät

# SABA CB 2112

## Mobil-Sprechfunkgerät

Bisher war das Privileg „Funken“ nur lizenzierten Amateurfunkern vorbehalten. Mit den neuen SABA Sprechfunkgeräten kann Jedermann auf den von der Bundespost freigegebenen Bereichen am Sprechfunk teilnehmen.

Der CB-Funk (CB=Citizen-Band) wird so immer mehr zum Hobby. Aber CB-Funk hat auch einen praktischen Hintergrund, z.B. die Anwendung in Beruf und Sport oder die Benutzung des Anruf- und Notfunk-Kanals.

Die SABA Sprechfunkgeräte versetzen Sie in die Lage, am wichtigsten Hobby-Funk für Freizeit, Urlaub, Sport und Beruf teilzunehmen.

**SABA CB 1103**  
**Hand-Sprechfunkgeräte.**  
 Hand-Sprechfunkgerät mit 0,5 Watt Sendeleistung, 3 Kanäle, schaltbar. Auswechselbare Quarze. Bei Lieferung bestückt mit Quarz für Kanal 4 (27,005 MHz). Bestückung frei wählbar. Lautsprecher und Mikrofon getrennt.



Einstellbare Rauschsperrre. Vorbereitet für Akkubetrieb, Ladebuchse eingebaut. Batteriekontrolle durch Leuchtdiode (LED). Ton-Rufsignal.

### Ausführung, Maße

Ausführung: mattschwarz/ metallic.

Maße: 7 x 20 x 7 cm  
 (Breite x Höhe x Tiefe).

### SABA CB 2112

#### Mobil-Sprechfunkgerät.

Leistungsstarke Mobil-Sprechfunkstation, empfangs- und sendebereit für alle 12 Kanäle (Synthesizer-System). Zum Einbau in Fahrzeuge z.B. Auto, Schiff, Wohnwagen. Notwendige Stromquelle: 12 Volt Gleichspannung, z.B. Auto-Batterie. Hervorragende Technik mit hoher Ausgangsleistung (2,5 Watt Sinusleistung), hochwirksame Störunterdrückung, regelbare Rauschsperrre, Automatik für optimale Modulation und hohe Empfindlichkeit ( $\leq 0,6 \mu\text{V}/10 \text{ dB}$ ).

Dazu großzügige Ausstattung und praktische Bedienung mit eingebautem Lautsprecher und Anschluß für Außenlautsprecher, großes Anzeige-Instrument für Feldstärke und Sendeleistung, Leuchtanzeige für Senden und Empfang und beleuchtete Kanalanzeige.

Einbaufreundliche, geringe Abmessungen.

Das Montage-Material (Autohalterung, Kabel, Mikrofon-Halter etc.) gehört zum Lieferumfang. Ebenfalls das Hand-Mikrofon mit Send- und Empfangstaste.

### Ausführung, Maße

Ausführung: mattschwarz/ metallic.

Maße: 15 x 4,5 x 18 cm  
 (Breite x Höhe x Tiefe).

### Zubehör

Im Preis inbegriffen: Hand-Mikrofon, Montage-Material.



**SABA**  
 Qualität  
 aus Tradition



# 20

## Unter zwanzig verschiedenen SABA Radio-Uhren, Elektronik-Uhren und Rundfunkgeräten finden Sie genau das Gerät, das Ihren Wünschen entspricht.

Denn das SABA Radio-Uhren-Programm war noch nie so vielseitig und interessant. Und was die Entwicklung und den Bau von Rundfunkgeräten betrifft, macht uns so leicht niemand etwas vor. Denn SABA hat von Anfang an den Radio-Fortschritt maßgeblich beeinflusst. Deshalb garantieren SABA Radio-Uhren und Rundfunkgeräte weitreichenden Empfang in ausgezeichneter Wiedergabequalität. Suchen Sie sich aus dem großen Programm das passende Gerät aus.

### Kurzinformation durch Symbole.

Über die wichtigsten Geräte-Merkmale informieren Sie jeweils die bei den Geräte-Abbildungen stehenden Symbole.

Nachfolgend die Symbol-Beispiele für Wellenbereiche, Stations-Sensoren und 24-Stunden-Weckeinrichtung.

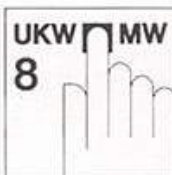

# SABA



RC 12



ULTRA Clock S

**SABA pro RC 12 electronic.**  
 Vollelektronische Radio-Uhr  
 in funktionellem Design, her-  
 vorragender Technik und  
 absoluter Spitzenausstattung.

Das brachte der RC 12 von  
 der Stiftung Warentest das  
 Qualitätsurteil „Gut“ ein.

Nur 4 von 25 getesteten  
 Radio-Uhren erhielten diese  
 Note.



Stiftung Warentest

**test  
 gut**

**SABA ULTRA Clock S.**  
 Modernes Design, zuver-  
 lässige, neueste Technik und  
 der günstige Preis machen  
 diese SABA clock zu einer der  
 interessantesten Radio-Uhren.



**SABA**

# SABA pro RC 12 electronic

## SABA ULTRA Clock S

**SABA pro RC 12 electronic.**  
 Vollelektronische Radio-Uhr in funktionalem Design, hervorragender Technik und erstklassiger Ausstattung: Rundfunkteil mit 8 Programm-Sensoren für Programmschnellwahl (UKW, MW). Anzeige des gewählten Programms durch Leuchtdioden. UKW-Abstimmautomatik (AFC). Elektronische Radio-Uhr mit Zeitanzeige durch Computer-Leuchtziffern mit automatischer Helligkeitsregelung. Weckzeit über 24 Stunden einstellbar. Wecken wahlweise durch Senderprogramm oder elektronisches Glockenzeichen. Gangreserve bei Netzausfall. Nachweck- und Einschlafautomatik.

**Weitere Informationen finden Sie in der Übersicht auf Seite 99.**

### Ausführung, Maße

Ausführung: mattweiß, mattschwarz.  
 Maße: 28 x 9 x 20,5 cm  
 (Breite x Höhe x Tiefe).

### Zubehör

Im Preis inbegriffen:  
 Ohrhörer.

### SABA ULTRA Clock S.

Elektronische Radio-Uhr mit Zeitanzeige durch Computer-Leuchtziffern mit automatischer Helligkeitsregelung. Völlig lautloser Gang und hohe Ganggenauigkeit. Gangreserve bei Netzausfall durch Batterie mit Umschalt-Automatik.

Programmgesteuerte Datum-Anzeige.  
 24-Stunden-Weckautomatik. Wecken mit Rundfunkprogramm oder Signal oder mit 9 Minuten Musik und dann Signal. Für hartnäckige Schläfer wiederholt die eingebaute Nachweckautomatik innerhalb einer Stunde alle 10 Minuten den Weckvorgang. Elektronische Abschalt-Automatik, programmierbar bis 60 Minuten (Einschlafautomatik). Kurzzeitwecker bis 59 Minuten. Rundfunkteil (UKW, MW) mit hervorragender Empfangs- und Wiedergabequalität. 3 Watt Spitzenleistung.

**Weitere Informationen finden Sie in der Übersicht auf Seite 99.**

### Ausführung, Maße

Ausführung: mattweiß, mattschwarz, rot.  
 Maße: 29,5 x 9 x 16,5 cm  
 (Breite x Höhe x Tiefe).



RC 12



ULTRA Clock S

**SABA**  
 Qualität  
 aus Tradition



**SABA computer clock P.**  
Elektronische Radio-Uhr.  
Mit zuverlässiger Technik und  
modernster Ausstattung.



**AFC**

**ELC**

**SABA**



**SABA compact clock R.**  
Perfekte Radio-Uhr im kom-  
pakten Design. Geringe Ab-  
messungen und modernste  
Technik zeichnen diese SABA  
clock aus.



**AFC**

**ELC**

**SABA**

## SABA computer clock P

## SABA compact clock R

**SABA computer clock P.**  
Elektronische Radio-Uhr mit Zeitanzeige durch Computer-Leuchtziffern mit elektronischer Helligkeitsregelung. Programmgesteuerte Datum-Anzeige. Minutengenaues Wecken, wahlweise mit Musik oder sanftem Summton. Für hartnäckige Schläfer wiederholt die eingebaute Nachweckautomatik innerhalb einer Stunde alle 10 Minuten den Weckvorgang. Elektronische Abschaltautomatik, programmierbar bis 60 Minuten (Einschlafautomatik).

Volltransistorisiertes Rundfunkteil (UKW, MW), mit guter Empfangsleistung und UKW-Abstimmautomatik (AFC).

**Weitere Informationen finden Sie in der Übersicht auf Seite 99.**

**Ausführung, Maße**  
Ausführung: mattweiß, mattschwarz, rot, gelb.  
Maße: 29 x 8,5 x 17 cm  
(Breite x Höhe x Tiefe).



compact clock R

**SABA compact clock R.**  
Elektronische Radio-Uhr mit Zeitanzeige durch Computer-Leuchtziffern mit automatischer Helligkeitsregelung. Programmgesteuerte Datum-Anzeige. Völlig lautloser Gang und hohe Ganggenauigkeit. Genaues Wecken im 24-Stunden-Rhythmus mit Radioprogramm. Kontroll-Tasten für Weckzeit, Datum und Zeitautomatik. Für hartnäckige Schläfer wiederholt die eingebaute Nachweckautomatik innerhalb einer Stunde alle 10 Minuten den Weckvorgang. Die Einschlafautomatik schaltet das Radio automatisch ab, programmierbar bis 60 Minuten. Radioteil mit 2 Wellenbereichen (UKW, MW), guter Empfangsleistung und UKW-Abstimmautomatik (AFC).

**Weitere Informationen finden Sie in der Übersicht auf Seite 99.**

**Ausführung, Maße**  
Ausführung: mattweiß, mattschwarz, rot, oliv.  
Maße: 22 x 7,5 x 15 cm  
(Breite x Höhe x Tiefe).



**SABA**  
Qualität  
aus Tradition



## SABA Mainau

Rundfunkgerät der Spitzenklasse mit dem berühmten SABA Klang und der bekannten langen Lebensdauer.

Dieses vorbildliche Radio läßt den berühmten SABA Klang zum Erlebnis werden. Moderne Schaltungstechnik mit integrierter Schaltung für hohe Empfangs- und Wiedergabeleistung. 4 Wellenbereiche: UKW, KW, MW, LW. Gespreiztes KW-Band (49 m). Abstimmmanzeige durch Zeigerinstrument. Optimaler Klang durch großen Konzert-Lautsprecher und getrennte Höhen- und Tiefenregelung. 10 Watt Spitzenleistung. Besonders servicefreundliches Einplatten-Chassis.

UKW  
KW  
MW  
LW

10 W

AFC

## SABA

Weitere Informationen finden Sie in der Übersicht auf Seite 99.

**Ausführung, Maße**  
Ausführung: nußbaumfarben.  
Maße: 63 x 15 x 24 cm  
(Breite x Höhe x Tiefe).

**SABA**  
Qualität  
aus Tradition





## SABA Donau

Ein preiswertes Rundfunkgerät mit bewährter Technik und solider Ausstattung.

**UKW  
KW  
MW  
LW**

**3 W**

**AFC**

Das preisgünstige SABA Radio mit 4 Wellenbereichen bietet alles, worauf es wirklich ankommt.

Moderne Schaltungstechnik mit hoher Empfangs- und Wiedergabeleistung. Ausgezeichneter Klang durch großen Lautsprecher, 3 Watt Spitzenleistung und hochwirksamen Klangregler.

Volltransistorisiertes, servicefreundliches Chassis.

Weitere Informationen finden Sie in der Übersicht auf Seite 99.

**SABA**

**Ausführung, Maße**

Ausführung: mattweiß, nußbaumfarben.

Maße: 52 x 14 x 16 cm  
(Breite x Höhe x Tiefe).

**SABA**  
Qualität  
aus Tradition



EZ 17



EZ 15

## SABA Electronic Uhr EZ 17 und EZ 15

Formschön und praktisch.  
Die neue Art, mit der Zeit zu  
gehen:  
Elektronik-Uhren für Büro,  
Schlafzimmer und Wohnraum.

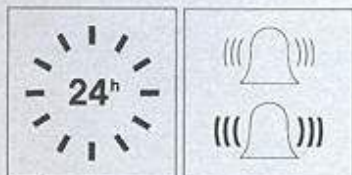

**SABA**

Mit diesen beiden Elektronik-  
Uhren können Sie mehr als  
nur die Zeit ablesen.

Beispielsweise sich im 24-  
Stunden-Rhythmus wecken  
lassen. Oder bei der EZ 17 die  
Kurzzeitautomatik einstellen,  
damit Sie kurzfristige Termine  
nicht versäumen.

Zur vorbildlichen Ausstattung  
gehört weiter das Intervall-  
Nachweck-System und die  
Zeitanzeige durch große,  
kontraststarke Computer-  
Leuchtziffern mit Helligkeits-  
regelung.

Nach einer Stromunter-  
brechung blinken die Ziffern  
der Zeitanzeige und erinnern  
daran, daß die Uhrzeit  
korrigiert werden muß.

Die Signale erfolgen bei der  
EZ 17 durch einen wohl-  
klingenden, elektronischen  
Gong, bei der EZ 15 durch  
einen Summton. Die Signal-  
Lautstärke ist einstellbar.

Bei der EZ 17 können Sie  
noch die Sekunden-Anzeige  
einschalten. Auch erfolgt  
die Helligkeitsregelung der  
Computer-Leuchtziffern auto-  
matisch.

### Ausführung, Maße

Ausführung: mattweiß,  
mattschwarz, rot, gelb.  
Maße: 16,5 x 8 x 9 cm  
(Breite x Höhe x Tiefe).

**SABA**  
Qualität  
aus Tradition



## SABA Radio-Recorder und Cassetten-Recorder auf einen Blick:

Typenbezeichnung	RCR 394	RCR 385	RCR 374	RCR 373	RCR 364	CR 336	CR 326	CR 316
Beschreibung Seite . . .	82/83	84	85	86	85	87	87	87
Radio-Recorder	Stereo	○	○	○	○			
Cassetten-Recorder						Stereo	○	○
Wellenbereiche	U, K, M, L	U, K1, K2, M, L	U, K, M, L	U, K, M	U, K, M, L			
UKW-Abstimmautomatik (AFC)	○	○	○	○	○			
Lautsprecher	4	2	1	1	1	1	1	1
Spitzenleistung in Watt	2 x 4	8	4	3	4	2	2	1,5
Batteriekontrolle	○	○	○		○	○	○	○
Batterie- und Netzbetrieb mit automatischer Umschaltung	○	○	○	○	○	○	○	○
Anschluß für 9 Volt	○	○	○	○	○	○	○	
Eingebaute Ferritantenne	○	○	○	○	○			
Teleskopantenne	○	○	○	○	○			
Klangregler	Höhen/Tiefen	Höhen/Tiefen	○	○	○	○	○	○
Eingebautes Mikrofon	2	○	○	○	○		○	○
Anschluß für								
TA/TB/Radio	○	○	○	○	○	○	○	○
Lautsprecher/Ohrhörer/Mikrofon	○	○	○	○	○	○	○	○
Aussteuerung automatisch	○	○	○	○	○	○	○	○
manuell		○				○	○	
Umschaltung Chromdioxidband	○	○	○	○	○	○	○	○
Maße in cm (Breite x Höhe x Tiefe)	42x26,5x11,5	40x26x10,5		34 x 23 x 8		24 x 7 x 26	30 x 7 x 23	27 x 16 x 8
Gewicht in kg	3,7	3,5	3,5	3	3,5	3	2,5	2,2
Ausführung:								
mattschwarz					○	○	○	○
mattschwarz/metallic	○	○	○	○				

## Die SABA Radio-Uhren und Radios auf einen Blick:

Typenbezeichnung	RC 12	ULTRA Clock	computer clock	compact clock	Mainau	Donau	EZ 15/ EZ 17
Beschreibung Seite . . .	92/93	92/93	94/95	94/95	96	97	
Radio-Uhr mit Computer-Leuchtziffern	○	○	○	○			
Rundfunkgerät					○	○	
Wellenbereiche	U, M	U, M	U, M	U, M	U, M, K, L	U, M, K, L	
Programm-Sensoren U, M	8						
Programmanzeige mit Leuchtdioden	○						
UKW-Abstimmautomatik (AFC)	○	○	○	○	○	○	
Eingebaute Ferritantenne	○	○	○	○	○	○	
Wurfantenne	○	○	○	○		○	
Gehäuseantenne					○		
Abstimmanzeige-Instrument					○		
Klangregler	○	○			Höhen/Tiefen	○	
Spitzenleistung in Watt	6	3	1,5	1	10	3	
24-Stunden-Weckeinrichtung	○	○	○	○			
Datum-Anzeige		○	○	○			
Nachweck-Automatik	○	○	○	○			
Einschlaf-Automatik (60 Minuten)	○	○	○	○			
Maße in cm (Breite x Höhe x Tiefe)	28 x 9 x 20,5	30 x 10 x 16	29 x 8,5 x 17	22 x 7,5 x 15	63 x 15 x 24	52 x 14 x 16	16,5 x 8 x 9
Ausführung:							
nußbaumfarben					○	○	
mattweiß	○	○	○	○		○	○
mattschwarz	○	○	○	○			○
rot		○	○	○			○
gelb			○				○
oliv				○			

Beschreibung siehe Seite 98

# SABA

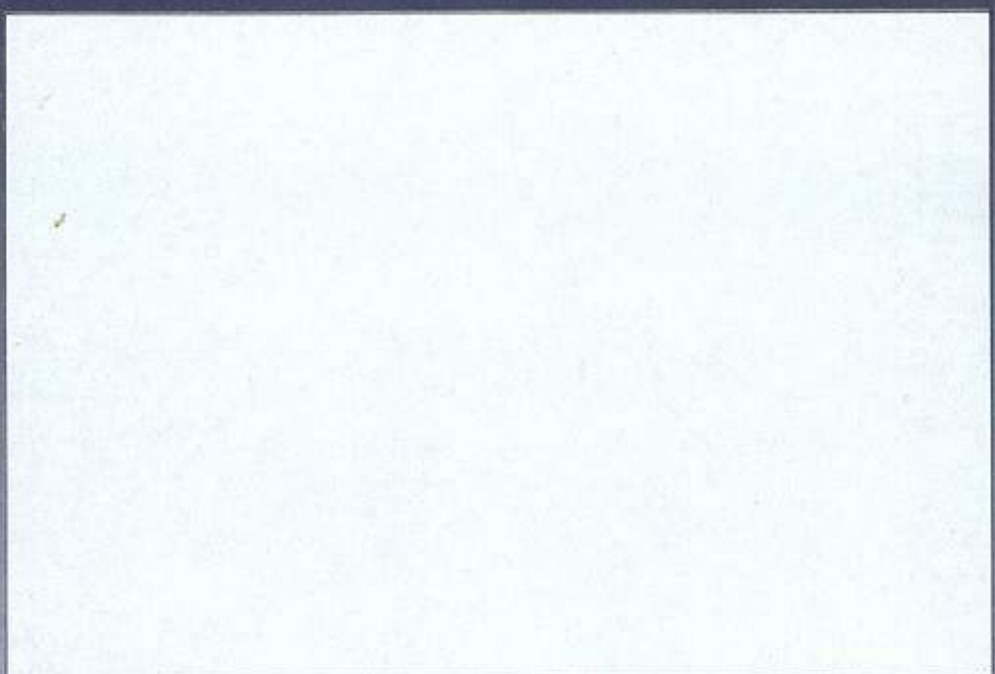

## Warum es SABA Geräte nur im Fachhandel gibt.

Fachgerechte, individuelle Beratung und preiswerten Service finden Sie nur beim Fachhandel und in den großen Fachabteilungen der Kaufhäuser. Und qualifizierte Fachhandels-Geschäfte gibt es nicht nur in großen Städten, sondern auch in mittleren und kleinen Orten. Also immer in Ihrer Nähe. Fragen Sie immer nach SABA.

**Die Beratung.** Der Fachhandel und spezialisierte Fachabteilungen in Ihrer Umgebung haben geschultes Personal, das Sie fachmännisch, unverbindlich und natürlich kostenlos berät.

**Service und Garantie.** Eine besondere Leistung des Fachhandels ist Service und Garantie. SABA sorgt durch ein von der EG-Kommission genehmigtes System dafür, daß Sie SABA-Geräte immer mit Service und Garantie beim Fachhandel und den spezialisierten Fachabteilungen

erwerben können. Was nützt es auch, ein Gerät unter Verzicht auf Service und Garantie beispielsweise in einem Discountladen etwas billiger zu kaufen, wenn dann hinterher möglicherweise mehr als das gesparte Geld für eine Reparatur während der Garantiezeit wieder ausgegeben werden muß! Deswegen gibt es SABA-Erzeugnisse nur mit Garantie und Service. Achten Sie beim Kauf auch darauf, daß der dem Gerät beiliegende SABA-Geräte-Paß vollständig ausgefüllt wird.

**Der Preis.** Der billigste Kauf ist nicht immer der beste. Entscheidend ist immer das Verhältnis zwischen Preis und Leistung. Deshalb empfiehlt es sich, kritisch zu vergleichen. Und wo können Sie das besser, als beim Fachhändler mit seinem breiten Angebot!

**Deshalb gibt es SABA Geräte nur dort, wo Service, Beratung und Preis stimmen: im Fachhandel und in spezialisierten Fachabteilungen.**

