

MATSUI

14V1T

MODEL

SERVICE MANUAL

GRUNDIG SERVICE MANUAL



Service Manual

Sach-Nr./Part No.
72010-017.80

Zusätzlich erforderliche Unterlagen für den Komplettservice:

Additionally required Service Manuals for the Complete Service:

Service Manual

Sicherheit
Safety

Sach-Nr./Part No.
72010-800.00

Ⓧ Btx * 32700 #

CUC 7301

P 37 - 065 / 5
P 37 - 070
P 37 - 730 text

(9.21322-02 / GCA 4602)
(9.21322-01 / GCA 4502)
(9.21368-01 / GCB 1702)

P 37 - 070 GB
P 37 - 730 text/GB

(9.21322-63 / GCD 1302 GB)
(9.21368-64 / GCD 1402 GB)

TP 711 (29642-062.01)

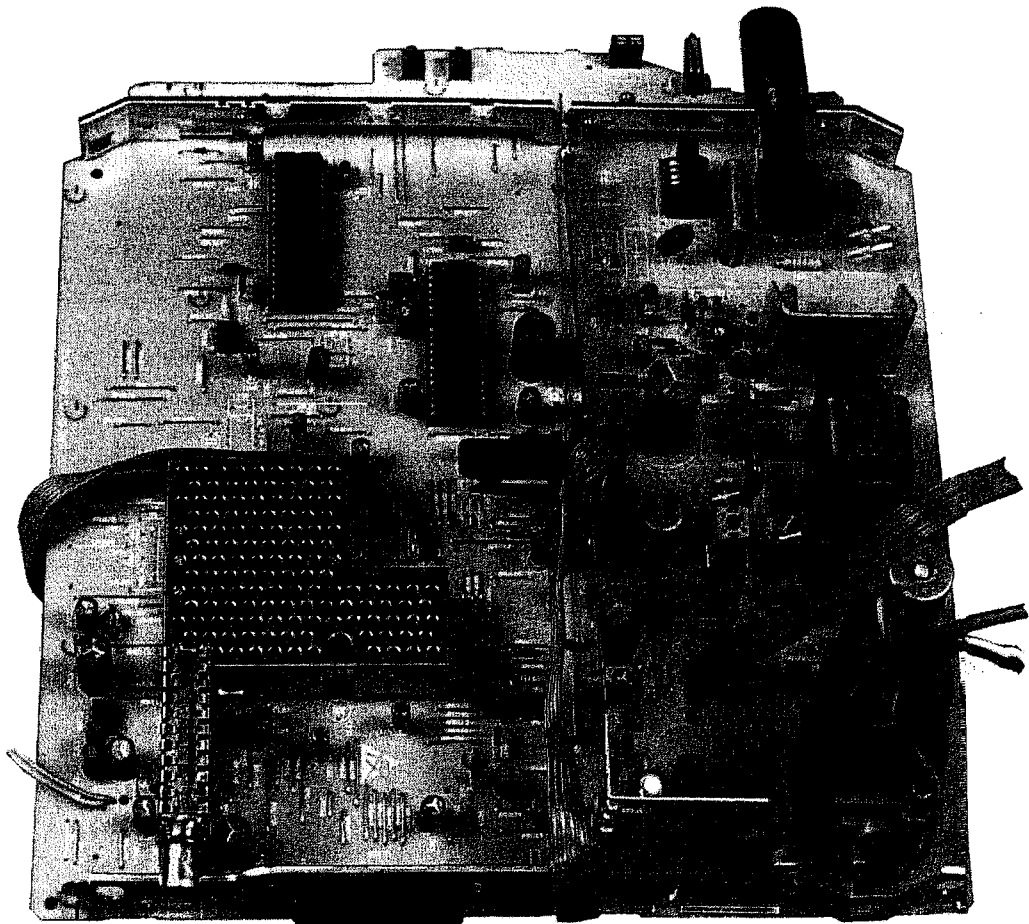
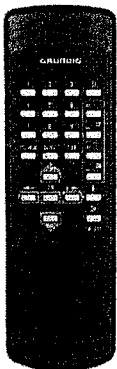

Es gelten die Vorschriften und Sicherheitshinweise gemäß dem Service Manual "Sicherheit", Sach-Nummer 72010-800.00, sowie zusätzlich die eventuell abweichenden, landesspezifischen Vorschriften!



The regulations and safety instructions shall be valid as provided by the "Safety" Service Manual, part number 72010-800.00, as well as the respective national deviations.

D

Inhaltsverzeichnis

	Seite
Allgemeiner Teil	1-1... 1-14
Technische Daten	1-3
Modulübersicht	1-4
Sicherheitshinweise	1-4
Hinweise zu den Bauteilen	1-4
Hinweise zu den Oszillogrammen	1-5
Schaltplansymbole	1-6
Bedienungsanleitung (P 37-070)	1-11
Sonder- und Servicefunktionen	1-13
Beschreibungen	2-1... 2-10
1. Netzteil	2-1
2. Systemsteuerung	2-3
3. TV-Signalprozessor TDA 8362 A	2-4
3.1 Übersicht	2-4
3.2 ZF	2-4
3.3 FBAS-Signal	2-4
3.4 Externes FBAS-Signal	2-5
3.5 Ton-ZF	2-5
3.6 Luminanz- und Chrominanzsignal	2-5
3.7 SECAM-Signalweg und automatische PAL/SECAM-Umschaltung	2-6
3.8 RGB-Signalweg	2-7
3.9 Gewinnung der H- und V-Synchronsignale	2-7
3.10 Zeilenoszillator	2-8
3.11 ϕ 1-Regelung	2-8
3.12 ϕ 2-Regelung	2-8
3.13. Supersandcastle SSC	2-8
3.14 Cut-Off-Einstellung	2-8
3.15 HDR-Endstufe	2-8
3.16 Vertikal-Ablenkung	2-9
3.17 Non-Interlace Kompensation bei Videotext	2-9
3.18 Koizidenz	2-9
Blockschaltbild	2-10
Abgleich	3-1
Chassisplatte	3-1
Platinenabbildungen und Schaltpläne	4-1... 4-20
Chassisplatte	4-1
Oszillogramme	4-7
Gesamtschaltplan	4-9
Tuner 29504-201.21/31	4-14
Oszillogramme Bildröhrenplatte	4-18
Bildrohrplatte 29305-022.14/15	4-19
Ersatzteilliste	5-1... 5-8

GB

Table of Contents

	Page
General Section	1-1... 1-14
Technical Data	1-3
Module List	1-4
Safety Advice	1-4
Hints to the Components	1-4
Hints to the Oscillograms	1-5
Circuit Diagram Symbols	1-6
Service Instructions (P 37-070)	1-11
Special and Service Functions	1-13
Descriptions	2-1... 2-10
1. Power Supply	2-1
2. System Control	2-3
3. TV Signal Processor TDA 8362 A	2-4
3.1 Overview	2-4
3.2 IF	2-4
3.3 CCVS-Signal	2-4
3.4 External CCVS Signal	2-5
3.5 Sound IF	2-5
3.6 Luminance and Chrominance Signal	2-5
3.7 SECAM Signal Path and Automatic PAL/SECAM Switching	2-6
3.8 RGB Signal Path	2-7
3.9 Generation of the Horizontal and Vertical Sync Signals	2-7
3.10 Line Oscillator	2-8
3.11 ϕ 1-Phase Control	2-8
3.12 ϕ 2-Phase Control	2-8
3.13. The Super Sandcastle SSC	2-8
3.14 Setting of the Cut-Off Voltage	2-8
3.15 The HDR Output Stage	2-8
3.16 The Field Deflection Stage	2-9
3.17 Non-Interlace Compensation with Teletext	2-9
3.18 Coincidence	2-9
Block Circuit Diagram	2-10
Adjustments	3-2
Chassis Board	3-2
Layout of the PCBs and Circuit Diagrams	4-1... 4-20
Chassis Board	4-1
Oscillograms	4-7
General Circuit Diagram	4-9
Tuner 29504-201.21/31	4-14
Oscillogrammes CRT Panel	4-18
CRT Panel 29305-022.14/15	4-19
Spare Parts List	5-1... 5-8

TP 711 (29642-062.01)

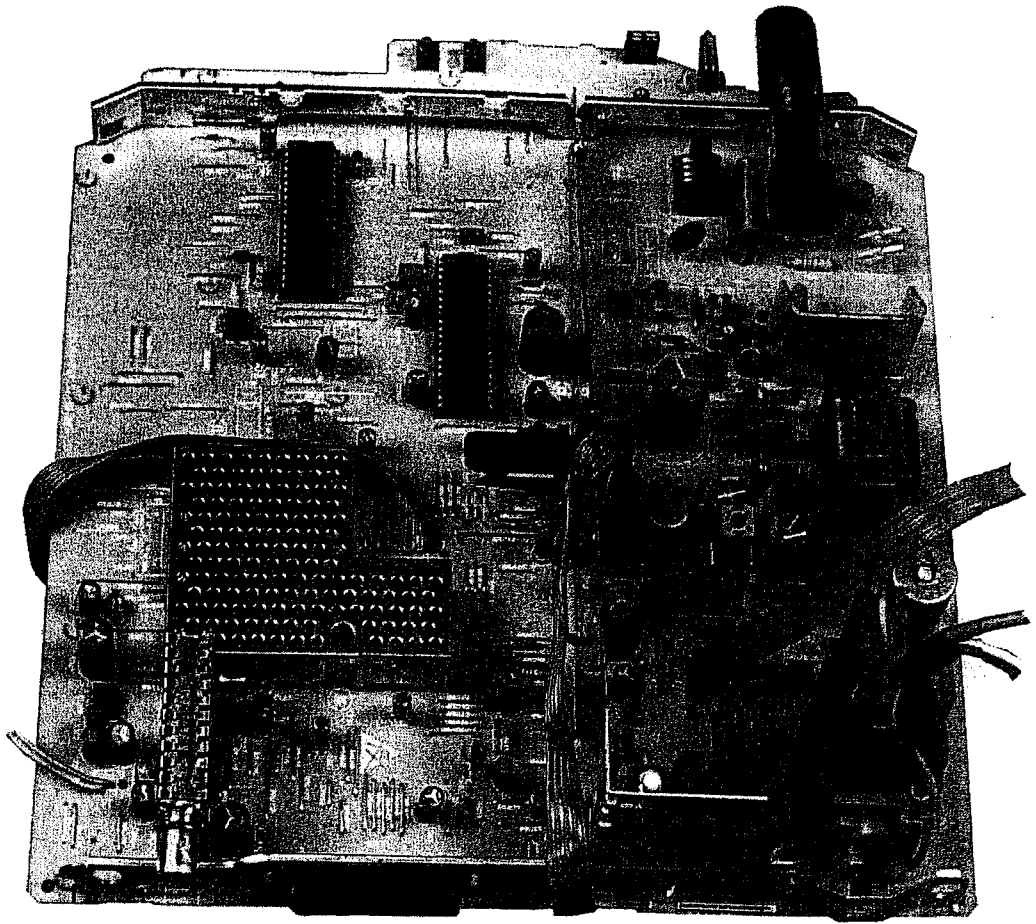

Änderungen vorbehalten
Subject to alteration

Printed in Germany
VK 22 0995

Service Manual Sach-Nr.
Service Manual Part No. 201 O-017.80

2673

Es gelten die Vorschriften und Sicherheitshinweise gemäß dem Service Manual "Sicherheit", Sach-Nummer 72010-800.00, sowie zusätzlich die eventuell abweichenden, landesspezifischen Vorschriften!



The regulations and safety instructions shall be valid as provided by the "Safety" Service Manual, part number 72010-800.00, as well as the respective national deviations.

D

Inhaltsverzeichnis

	Seite
Allgemeiner Teil	1-1... 1-14
Technische Daten	1-3
Modulübersicht	1-4
Sicherheitshinweise	1-4
Hinweise zu den Bauteilen	1-4
Hinweise zu den Oszillogrammen	1-5
Schaltplansymbole	1-6
Bedienungsanleitung (P 37-070)	1-11
Sonder- und Servicefunktionen	1-13
Beschreibungen	2-1... 2-10
1. Netzteil	2-1
2. Systemsteuerung	2-3
3. TV-Signalprozessor TDA 8362 A	2-4
3.1 Übersicht	2-4
3.2 ZF	2-4
3.3 FBAS-Signal	2-4
3.4 Externes FBAS-Signal	2-5
3.5 Ton-ZF	2-5
3.6 Luminanz- und Chrominanzsignal	2-5
3.7 SECAM-Signalweg und automatische PAL/SECAM-Umschaltung	2-6
3.8 RGB-Signalweg	2-7
3.9 Gewinnung der H- und V-Synchronsignale	2-7
3.10 Zeilenoszillator	2-8
3.11 ϕ 1-Regelung	2-8
3.12 ϕ 2-Regelung	2-8
3.13 Supersandcastle SSC	2-8
3.14 Cut-Off-Einstellung	2-8
3.15 HDR-Endstufe	2-8
3.16 Vertikal-Ablenkung	2-9
3.17 Non-Interface Kompensation bei Videotext	2-9
3.18 Koinzidenz	2-9
Blockschaltbild	2-10
Abgleich	3-1
Chassisplatte	3-1
Platinenabbildungen und Schaltpläne	4-1... 4-20
Chassisplatte	4-1
Oszillogramme	4-7
Gesamtschaltplan	4-9
Tuner 29504-201.21/.31	4-14
Oszillogramme Bildröhrenplatte	4-18
Bildrohplatte 29305-022.14/.15	4-19
Ersatzteilliste	5-1... 5-8

GB

Table of Contents

	Page
General Section	1-1... 1-14
Technical Data	1-3
Module List	1-4
Safety Advice	1-4
Hints to the Components	1-4
Hints to the Oscillograms	1-5
Circuit Diagram Symbols	1-6
Service Instructions (P 37-070)	1-11
Special and Service Functions	1-13
Descriptions	2-1... 2-10
1. Power Supply	2-1
2. System Control	2-3
3. TV Signal Processor TDA 8362 A	2-4
3.1 Overview	2-4
3.2 IF	2-4
3.3 CCVS-Signal	2-4
3.4 External CCVS Signal	2-5
3.5 Sound IF	2-5
3.6 Luminance and Chrominance Signal	2-5
3.7 SECAM Signal Path and Automatic PAL/SECAM Switching	2-6
3.8 RGB Signal Path	2-7
3.9 Generation of the Horizontal and Vertical Sync Signals	2-7
3.10 Line Oscillator	2-8
3.11 ϕ 1-Phase Control	2-8
3.12 ϕ 2-Phase Control	2-8
3.13 The Super Sandcastle SSC	2-8
3.14 Setting of the Cut-Off Voltage	2-8
3.15 The HDR Output Stage	2-8
3.16 The Field Deflection Stage	2-9
3.17 Non-Interface Compensation with Teletext	2-9
3.18 Coincidence	2-9
Block Circuit Diagram	2-10
Adjustments	3-2
Chassis Board	3-2
Layout of the PCBs and Circuit Diagrams	4-1... 4-20
Chassis Board	4-1
Oscillograms	4-7
General Circuit Diagram	4-9
Tuner 29504-201.21/.31	4-14
Oscillogrammes CRT Panel	4-18
CRT Panel 29305-022.14/.15	4-19
Spare Parts List	5-1... 5-8

Allgemeiner Teil**General Part****Meßgeräte / Meßmittel**

Regeltrenntrafo	Meß-/Wobbelsender
Farbgenerator	Oszilloskop
DC-Voltmeter	NF-Voltmeter
NF-Generator	Frequenzzähler

Beachten Sie bitte das Grundig Meßtechnik-Programm, das Sie unter folgender Adresse erhalten:

Grundig electronics GmbH
 Würzburger Str. 150
 D-90766 Fürth/Bay.
 Tel.0911/703-0
 Telefax 0911/703-4479

Test Equipment / Aids

Variable isolating transformer	Test/Sweep Generator
Colour Generator	Oscilloscope
DC Voltmeter	AF Voltmeter
AF Generator	Frequency counter

Please note the Grundig Catalog "Test and Measuring Equipment" obtainable from:

Grundig electronics GmbH
 Würzburger Str. 150
 D-90766 Fürth/Bay.
 Tel.0911/703-0
 Telefax 0911/703-4479

Technische Daten / Technical Data

	P 37-065/5	P 37-070	P 37-730 text	P 37-070 GB	P 37-730 text/GB
Bildröhre / Picture Tube					
Sichtbares Bild Visible picture	34cm	34cm	34cm	34cm	34cm
Bildschirmdiagonale Screen diagonale	37cm (14") Tinted glass	37cm (14") Tinted glass	37cm (14") Tinted glass	37cm (14") Tinted glass	37cm (14") Tinted glass
Ablenkwinkel Deflection angle	90°	90°	90°	90°	90°
Bildwechselfrequenz Vertical frequency	50Hz	50Hz	50Hz	50Hz	50Hz
Elektronik / Electronic					
Programmspeicherplätze Programme positions	79 TV + 1 AV	79 TV + 1 AV	79 TV + 1 AV	79 TV + 1 AV	79 TV + 1 AV
AV-Auswertung AV evaluation	auf jeden Programmplatz programmierbar / programmable for every programme position				
Tuner	Kabeltuner-Raster 8MHz für Hyperband / cable tuner - 8MHz spacing for hyperband				
TV-Normen TV standards	PAL, SECAM, BG, DK/K'	PAL/BG	PAL/BG	PAL/I	PAL/I
Videotext Teletext	-	-	1-Seiten Text 1-pages text	-	1-Seiten Text 1-pages text
Musikleistung Music power	2W	2W	2W	2W	2W
Anschlüsse Rückwand / Connections rear panel					
Euro AV (schwarz/black)	voll belegt fully wired	voll belegt fully wired	voll belegt fully wired	voll belegt fully wired	voll belegt fully wired
Netzteil / Mains Stage					
Netzspannung (Regelbereich) Mains voltage (variable)	165 ...265V	165 ...265V	165 ...265V	165 ...265V	165 ...265V
Netzfrequenz Mains frequency	50 / 60Hz	50 / 60Hz	50 / 60Hz	50 / 60Hz	50 / 60Hz
Leistungsaufnahme Power consumption	ca. 50W	ca. 40W	ca. 40W	ca. 40W	ca. 40W
Standby	ca. 8W	ca. 8W	ca. 8W	ca. 8W	ca. 8W

Modulübersicht / Module List

Gerät Unit	Chassis	Tuner	BR-Platte CRT Panel	Fernbedienung Remote Control
P 37-065/5	29701-092.02/05	29504-201.21/31	29305-022.14	29642-062.01
P 37-070	29701-091.31	29504-201.21/31	29305-022.14	29642-062.01
P 37-730 text	29701-091.32	29504-201.21/31	29305-022.14	29642-062.01
P 37-070 GB	29701-091.11/12	29504-201.21/31	29305-022.14	29642-062.01
P 37-730 text / GB	29701-091.13/14	29504-201.21/31	29305-022.14	29642-062.01

Sicherheits-Hinweis

Die in den Fernsehgeräten auftretende Röntgenstrahlung entspricht den Bestimmungen der Physikalisch-Technischen Bundesanstalt vom 8. Januar 1987.

Die Hochspannung für die Bildröhre und die damit auftretende Röntgenstrahlung ist abhängig von der exakten Einstellung der Netzteilspannung +A.

Nach jeder Reparatur im Netzteil oder in der Horizontalablenkung ist die Hochspannung zu messen und ggf. einzustellen.

Schutzschaltungen im Gerät dürfen nur kurzzeitig außer Betrieb gesetzt werden, um Folgeschäden am Chassis oder an der Bildröhre zu vermeiden.

Beim Austausch der Bildröhre dürfen nur die in den Ersatzteillisten vorgeschriebenen Typen verwendet werden.

Safety Advice

The X-radiation developing in the sets conforms to the X-radiation Regulations (January 8, 1987), issued by the Physikalisch-Technische Bundesanstalt (federal physiochemical institution).

The high tension for the picture tube and thus the developing X-radiation depends on the precise adjustment of the +A power supply.

After every repair of the power supply unit or the horizontal deflection stage it is imperative that the EHT for the picture tube is checked and re-adjusted if necessary.

To avoid consequential damages to the chassis or the picture tube the integrated protective circuits are allowed to be put out of operation only for a short time.

When replacing the picture tube use only the types specified in the spare parts lists.

Hinweise zu den Bauteilen / Hints to Components / Istruzioni sui Componenti / Observaciones sobre los Componentes / Precautions a observer

Metallschichtwiderstände

Metal film resistors

Resistenza a strato metallico

Resistencia de capa metálica

Film métallique

 DIN 0204  DIN 0414

 DIN 0207

Kohleschichtwiderstände

Carbon film resistors

Resistenza a strato di carbone

Resistencia de capa de carbón

Film carbonique

 DIN 0204  DIN 0414

 DIN 0207  DIN 0617

Metalloxidwiderstand

Metal oxid resistor

Resistenza ad ossido metallico

Resistencia de óxido metálico

Métaloxide

Schwer entflammbarer Widerstand

Flame resistant resistor

Resistenza anti-infiammabile

Resistencia ininflamable

Ininflamable



Sicherungswiderstand

Safety resistor

Resistenza di sicurezza

Resistencia con resorte de seguridad

Rés. fusible

 Drahtwiderstand m. Wattangabe

Wire wound resistor w. wattage

Resistenza a filo

Resistencia bobinada (Disipación)

Bobinée avec ind. puissance

NTC Heißleiter / NTC resistor

Termistore NTC / Resistencia CNT

Varistor (CTN)

PTC Kaltleiter / PTC resistor

Termistore PTC / Resistencia CPT

Varistor (CTP)



Keramikkondensator

Ceramic capacitor

Condensatore ceramico

Condensador cerámico

Céramique



Kondensator, Capacitor

Condensatore, Condensador

Condensador, 250 V=



Kondensator, Capacitor

Condensatore, Condensador

Condensador, 630 V=



Elektrolytkondensator

Electrolytic capacitor

Condensatore elettrolitico

Condensador electrolitico

Electrolytique



Tantal-Elektrolytkondensator

Tantalum electrolytic capacitor

Condensatore elettro. al tantalio

Condensador de tantalio

Tantale



bipolarer Elektrolytkondensator

bipolar electrolytic capacitor

Condensatore elettrolitico bi polare

Condensador electrolitico bi polar

Electrolytique bipolaissé



Kondensator, Capacitor

Condensatore, Condensador

Condensador, 400 V=



Kondensator, Capacitor

Condensatore, Condensador

Condensador, 1000 V=

Hinweise zu den Oszillogrammen / Hints to the Oscillograms / Note relative agli Oscillogr./ Indicaciones para los Oscilogramas / Observaciones con respecto a los Oscilogramas

(D) (GB) (I) (F) (E)

Die Spannungswerte an den Oszillogrammen entsprechen Näherungswerten!
The voltages indicated in the oscillograms are approximates!

I valori delle tensioni indicati sugli oscillogrammi sono approssimativi!

Les valeurs de tension indiquées pour les oscillogrammes sont des valeurs approximatives!

Los valores de tensión en los oscilogramas son aproximados!

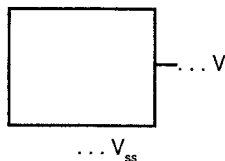

Gleichspannungswert / DC voltage / Valore tensione continua / Tension continue / Valor de tensión continua

Spitze-Spitze - Wert / Peak to peak value / Valore picco-picco / Crête-crête / Valor pico a pico

Zeitbasis des Oszilloskops / Time base of the oscilloscope / Base del tempo dell'oscilloscopio / Base de temps de l'oscilloscope / Base de tiempo del osciloscopio

Frequenz / Frequency / Frequenza / Fréquence / Frecuencia

(D)

Servicehinweis

Chassisausbau

Bevor Sie die Chassis-Verbindungsleitungen lösen, muß die Leiterungsverlegung zu den einzelnen Baugruppen wie Netzschalterplatte, Bedieneinheit, Bildrohrplatte, Ablenkeinheit oder Lautsprecher beachtet werden.

Nach erfolgter Reparatur ist es notwendig, die Leitungsführung wieder in den werksseitigen Zustand zu versetzen, um evtl. spätere Ausfälle oder Störungen zu vermeiden.

Netzkabel

Diese Geräte dürfen nur mit dem Original-Netzanschlußkabel mit integrierter Entstördrossel betrieben werden. Dieses Netzkabel verhindert Störungen aus dem Netz und ist Bestandteil der Gerätezulassung. Im Ersatzfall bestellen Sie bitte ausschließlich das Netzkabel laut Ersatzteilliste.

(GB)

Service Note

Disassembly of the chassis

Before disconnecting the chassis connecting leads observe the way they are routed to the individual assemblies like the mains switch panel, keyboard control panel, picture tube panel, deflection unit or loudspeaker.

On completion of the repairs the leads must be laid out as originally fitted at the factory to avoid later failures or disturbances.

Mains cable

The TV receiver must only be operated with an original mains connecting cable with an interference suppressor choke integrated in the mains plug. This mains cable prevents interference from the mains supply and is part of the product approval. For replacement please order exclusively the mains connecting cable specified in the spare parts list.

(F)

Information pour la maintenance

Démontage de chassis

Avant de défaire les connecteurs du châssis principal, il y a lieu de repérer auparavant les liaisons correspondant à chaque platine comme par exemple le C.I. Inter secteur, le C.I. Commande, le C.I. Tube, le bloc déviation ou les haut-parleurs.

A la fin de l'intervention, les connexions doivent être remises dans leur position d'origine afin d'éviter par après d'éventuelles défaillances ou perturbations.

Cable de réseau

Ces appareils ne peuvent être utilisés qu'avec un câble de connexion original de réseau avec bobine antiparasite intégré dans la fiche de secteur. Ce câble de réseau empêche des perturbations de réseau et est partie de l'autorisation d'appareil. Si nécessaire commandez uniquement le câble de réseau selon la liste de pièces détachées.

(I)

Nota di servizio

Smontaggio del telaio

Prima di sfilare i cavi di collegamento col telaio è necessario osservare la disposizione originaria degli stessi verso le singole parti come la piastra alimentazione, l'unità comandi, la piastra cinescopio, il giogo o l'altoparlante.

Dopo la riparazione è necessario che gli ancoraggi e le guide garantiscano la disposizione dei cavi analogamente a quella data in fabbrica e ciò per evitare disturbi o danni nel tempo.

Cavo rete

Gli apparecchi devono essere messi in funzione solo con il cavo originale il collegamento di rete e la sua spina di rete deve essere munita di una bobina d'induttanza. In causa di sostituzione ordinare solo il cavo di alimentatore che corrisponde alla lista degli accessori.

(E)

Nota de servicio

Desmontaje del chassis

































Antes de desconectar las conexiones del Chassis hay que observar la dirección de dichas conexiones a los distintos grupos de construcción como la placa de conmutación de red, unidad de control, placa del zócalo del tubo de imagen, unidad de deflexión o altavoces.





























































Después de haber realizado la reparación y para evitar fallos o perturbaciones posteriores es necesario reponer las conexiones tal como fueron instaladas originalmente en fábrica.

Cable de red

























































El aparato solo se puede usar con el cable de red original con choque antiparásito integrado en el enchufe de red. Este cable de red evita perturbaciones de la red y es parte de la autorización del aparato. En caso necesario puede pedir el cable de red según lista de piezas de repuestos.

















D Schaltplansymbole **GB** Circuit Diagram Symbols **F** Symboles schéma
I Simboli sullo schema **E** Símbolos en los esquemas

















	NUR WENN NETZSCHALTER BESTUECKT ONLY IF MAINS SWITCH IS FITTED SEUL.SI INTERR.SECTEUR EST MONTE SOLO QUANDO L'INTERR.DI RETE E' MONTATO SOLO CUANDO EL INTERR. DE RED ESTA' EQUIPADO		ENTFAELLT BEI GB NOT FITTED ON GB N'EXISTE PAS POUR GB MANCA NELLA VERS.GB NO EXISTE EN GB
	ENTFAELLT WENN NETZSCHALTER BESTUECKT NOT FITTED IF MAINS SWITCH IS FITTED N' EXISTE PAS SI INTERR.SECTEUR EST MONTE MANCA QUANDO L'INTERR.DI RETE E' MONTATO NO EXISTE CUANDO EL INTERR.DE RED ESTA' EQUIPADO		NUR BEI TEXT NOT FITTED ON TELETEXTE SEUL.POUR TELETEXTE SOLO NELLA VERS.TELEVIDEO SOLAM.CON TELETEXTO
	NUR WENN IR- EMPFAENGER BESTUECKT ONLY IF IR RECEIVER IS FITTED SEUL.SI RECEPTEUR IR EST MONTE SOLO QUANDO IL RICEVITORE IR E' MONTATO SOLO CUANDO EL RECEPTOR IR ESTA EQUIPADO		ENTFAELLT BEI TEXT NOT FITTED ON TELETEX N'EXISTE PAS POUR TELETEXTE MANCA NELLA VERS.TELEVIDEO NO EXISTE EN TELETEXTO
	ENTFAELLT WENN IR-EMPFAENGER BESTUECKT NOT FITTED IF IR RECEIVER IS FITTED N'EXISTE PAS SI REC.IR EST MONTE MANCA QUANDO L'INTERR.DI RETE E' MONTATO NO EXISTE CUANDO EL RECEPTOR IR ESTA EQUIPADO		NUR VORGESEHEN ONLY PROVIDED FOR PREVU SOLO PREVISTO SOLAM.PREVISTO
	NUR WENN KH-BUCHSE BESTUECKT ONLY WITH HEADPHONE SOCKET IS FITTED SEUL.SI DOUILLE ECOUTEUR EST MONTE SOLO QUANDO E' MONTATA LA PRESA CUFFIA SOLO CUANDO EL ENCHUFE DE AURIC.ESTA EQUIPADO		NUR BEI S-VHS ONLY WITH S-VHS SEUL.POUR S-VHS SOLO NELLA VERS.S-VHS SOLAM.CON S-VHS
	ENTFAELLT WENN KH-BUCHSE BESTUECKT NOT FITTED IF HEADPHONE SOCKET IS FITTED N'EXISTE PAS SI DOUILLE EC. EST MONTE MANCA QUANDO E' MONTATA LA PRESA CUFFIA NO EXISTE CUANDO EL ENCHUFE DE AURIC. ESTA EQUIPADO		ENTFAELLT BEI S-VHS NOT FITTED ON S-VHS N'EXISTE PAS POUR S-VHS MANCA NELLA VERS.S-VHS NO EXISTE EN S-VHS
	NUR BEI NTSC ONLY WITH NTSC SEUL.POUR NTSC SOLO CON NTSC SOLO CON NTSC		NUR BEI PAL BG ONLY WITH PAL BG SEUL.POUR PAL BG SOLO NELLA VERS.PAL BG SOLAM.CON PAL BG
	ENTFAELLT BEI NTSC NOT FITTED ON NTSC N'EXISTE PAS POUR NTSC MANCA NELLA VERS. NTSC NO EXISTE CON NTSC		ENTFAELLT BEI PAL BG NOT FITTED ON PAL BG N'EXISTE PAS POUR PAL BG MANCA NELLA VERS.PAL BG NO EXISTE EN PAL BG
	NUR BEI FR ONLY WITH FR SEUL.POUR FR SOLO NELLA VERS.FR SOLO CON FR		NUR BEI MULTI ONLY WITH MULTI SEUL.POUR MULTI SOLO NELLA VERS.MULTI SOLO CON MULTI
	ENTFAELLT BEI FR NOT FITTED ON FR N'EXISTE PAS POUR FR MANCA NELLA VERS.FR NO EXISTE EN FR		ENTFAELLT BEI MULTI NOT FITTED ON MULTI N'EXISTE PAS POUR MULTI MANCA NELLA VERS.MULTI NO EXISTE EN MULTI
	NUR BEI OIRT ONLY WITH OIRT SEUL.POUR OIRT SOLO NELLA VERS.OIRT SOLO CON OIRT		ZUR NETZSCHALTERPL. TO MAINS SWITCH BOARD VERS C.I.INTERR.SECTEUR ALLA PIASTRA INTERR.DI RETE A LA PLACA INTERRUPTOR DE RED
	ENTFAELLT BEI OIRT NOT FITTED ON OIRT N'EXISTE PAS POUR OIRT MANCA NELLA VERS.OIRT NO EXISTE EN OIRT		ZUR BED.EINHEIT TO CONTROL UNIT VERS L'UNITE DE COMANDE ALL'UNITA DI COMANDO A LA UNIDAD DE MANDO
	NUR BEI OIRT ONLY WITH OIRT SEUL.POUR OIRT SOLO NELLA VERS.OIRT SOLO CON OIRT		ZUR BED.-EINHEIT ODER NETZSCHALTERPLATTE TO CONTROL UNIT / MAINS SWITCH PANEL VERS L'UNITE DE COMANDE/C.I.INTERR. SECTEUR ALL' UNITA DI COMANDO / PIASTRA INTERR.DI RETE A LA UNIDAD DE MANDO / PLACA INTERR.DE RED
	ENTFAELLT BEI OIRT NOT FITTED ON OIRT N'EXISTE PAS POUR OIRT MANCA NELLA VERS.OIRT NO EXISTE EN OIRT		ZUR BILDROHRPLATTE TO CRT BASE VERS C.I. TUBE CATHODIQUE ALLA PIASTRA CINESCOPIO A LA PLACA-ZOCALO TRC
	NUR BEI FR/OIRT ONLY WITH FR/OIRT SEUL.POUR FR/OIRT SOLO NELLA VERS.FR/OIRT SOLO CON FR/OIRT		ZUM ABSTIMM-BAUSTEIN TO TUNING MODULE VERS MOD.DE SYNTH. AL MOD.DI SINTONIA AL MOD.DE SINTONIA
	ENTFAELLT BEI FR/OIRT NOT FITTED ON FR/OIRT N'EXISTE PAS POUR FR/OIRT MANCA NELLA VERS.FR/OIRT NO EXISTE EN FR/OIRT		ZUM CHASSIS TO CHASSIS VERS CHASSIS AL TELAIO AL CHASIS
	NUR BEI GB ONLY WITH GB SEUL.POUR GB SOLO NELLA VERS.GB SOLO CON GB		

	Feinabst. + / Fine tuning + / Réglage fine + / Sint. fine + / Sint. fina +		Chip Adresse / Chip adress / Chip direction / Indiri. del chip / Direccion chip
	Feinabst. - / Fine tuning - / Réglage fine - / Sint. fine - / Sint. fina -		Ton-Signal Cinch links / Audio signal cinch left / Signal audio cinch gauche / Segnale audio cinch sinistra / Señal audio cinch izquierda
	Lautstärke / Volume / Volume / Volume sonore / Volumen		Ton-Signal Cinch rechts / Audio signal cinch right / Signal audio cinch droit / Segnale audio cinch destra / Señal audio cinch derecha
	Referenz Lautstärke / Volume ref. volt. / Tens. de réf. vol. sonore / Tens di rif. volume / Tens. ref. volumen		Chroma S-VHS-Signal / Chroma S-VHS-Signal / Signal degré de S-VHS / Cromo segnale S-VHS / Señal cromas S-VHS
	Balance / Balance / Balance / Balanciam. / Balance		
	Suchlauf / Self seek / Recherche autom. / Sint. autom. / Sintonia automatica		Clock
	Farbton / Tint / Teinte / Tinta / Tinte		
	Helligkeit / Brightness / Luminosité / Luminosita / Brillo		Composite Sync. Imp. für VT / Composite sync pulse for TT / Imp. de sync. vidéo-composite pour TXT / Imp. hor. para Video Comp.
	Kontrast / Contrast / Contraste / Contrasto / Contraste		Kombiniertes Hor./vert. Sync. Signal 31250Hz/100Hz (Composite Sync.) / Combined hor./vert. sync signal 31250Hz/100Hz (Composite Sync) / Signal synchr. hor./vert. combiné 31250Hz/100Hz (Synchr. composé) / Segnale sincr. orizz./vert. 31250Hz/100Hz (Sincr. Composito) / Señal combinada sincr. hor./vert. 31250/100Hz (Sincr. compuesto)
	Farbkontrast / Colour contrast / Contraste des couleurs / Contrasto colore / Contraste de color		Daten / Data / Données / Dati / Datos
	Schutzschaltung / Protection circuit / Circuit de sécurité / Circuito di protezione / Circuito de protección		Verzögerungsleitung / Delay line / Ligne à retard / Linea di ritardo / Linea de retardo
	(Burst Key): Burstaustastimpuls / Burst blanking pulse / Impulsion de suppress. de burst / Imp. di suppress. del burst / Imp. supresion burst		Freigabe ZF / IF Enable / Validation FI / Consenso FI / Autorización FI
	Ton-Signal / Audio signal / Signal audio / segnale audio / Señal audio		Freigabe FT / Finetuning enable / Autorisation Réglage fin / Abilitaz. Sintonia fine / Habilitacion Sintonia fina
	Ton-Signal links / Audio signal left / Signal audio gauche / Segnale audio sinistra / Señal audio izquierda		Freigabe LED / LED enable / Autorisation LED / Abilitaz. LED / Habilitacion LED
	Ton-Signal rechts / Audio signal right / Signal audio droit / Segnale audio destra / Señal audio derecha		Freigabe Ton / Sound enable / Autorisation son / Abilitaz. audio / Habilitacion sonido
	Tonsignal D2 Mac / Audio signal D2MAC / Signal audio D2MAC / Segnale audio D2MAC / Señal de sonido D2MAC /		Audio-Signal EURO-AV links / Audio signal EURO-AV left / Signal audio EURO-AV gauche / Segnale audio EURO-AV sinistra / Señal audio izquierda EURO-AV
	Tonsignal links D2 Mac / Audio signal left D2MAC / Signal audio gauche D2MAC / Segnale audio sinistro D2MAC / Señal de sonido izquierdo D2MAC /		Audio-Signal EURO-AV rechts / Signal audio EURO-AV right / Signal audio EURO-AV droit / Segnale audio EURO-AV destra / Señal audio derecha EURO-AV
	Tonsignal rechts D2 MAC / Audio signal right D2MAC / Signal audio droit D2MAC / Segnale audio destro D2MAC / Señal de sonido derecho D2MAC /		Video-Signal EURO-AV / Video signal EURO-AV / Signal video EURO-AV / Segnale video EURO-AV / Señal video EURO-AV
	Audio-Signal FS Gerät / Audio signal TV set / Signal audio téléviseur / Segnale audio TV / Señal audio TV		Farb-Signal / Chroma signal / Signal chroma / Segnale chroma / Señal cromas
	Tonsignal VCR Gerät / Audio signal VCR unit / Signal audio magnetoscope / Segnale audio VCR / Señal audio VCR		FBAS-Signal / CCVS signal / Signal vidéo composite / Segnale video composito / señal video compuesta
	Blau-Signal / Blue signal / Signal bleu / Segnale blu / Señal azul		FBAS-D2 MAC / D2MAC CCVS signal / Signal vidéo composite-D2MAC / FBAS-D2MAC / FBAS-D2MAC
	Rechner Stop I ² C Bus frei / Computer Stop I ² C Bus is free / Microprocesseur stop I ² C Bus disponible / Calcol. stop I ² C Bus libero / Stop micropr. disponible		Basisband / Baseband / Bande de base / Banda base / Banda base
	Basisband / Baseband / Bande de base / Banda base / Banda base		FBAS-Video text / CCVS videotext / Signal vidéo composite-Télétexte / FBAS-Televideo / FBAS-Teletexto
	Blau-Signal extern / Signal blue external / Signal bleu externe / Segnale blu esterno / Señal azul externa		FBAS Sync. Signal / CCVS sync signal / Signal sync. vidéo col. comp. / Segnal sincr. video col. comp. / Señal sincr. video compuesta
	Blau-Signal PIP / PIP Blue signal / Signal bleu PIP / Segnale blu PIP / Señal azul PIP		FBAS Signal S-VHS / CCVS signal S-VHS / Signal vidéo col. comp. S-VHS / Segnal video col. comp. S-VHS / Señal video compuesta S-VHS
	Blau - Signal - 50Hz vert., 15625Hz hor. / Blue signal - 50Hz vert., 15625Hz hor. / Signal bleu - 50Hz vert., 15625Hz hor. / Segnale blu - 50Hz vert., 15625Hz hor. / Señal azul - 50Hz vert., 15625Hz hor.		Hochspg. / EHT voltage / Haute tens. / Alta tens. / MAT
	Blau-Signal -100Hz vert., 31250Hz hor. / Blue signal -100Hz vert., 31250Hz hor. / Signal bleu -100Hz vert., 31250Hz hor. / Segnale blu -100Hz vert., 31250Hz hor. / Señal azul -100Hz vert., 31250Hz hor.		Rahmensignal / Frame signal / Signal d'encadrement / Segnale cornice / Señal de marco
	B-Y -Signal - 50Hz vert., 15625Hz hor. / B-Y -Signal - 50Hz vert., 15625Hz hor. / Signal B-Y - 50Hz vert., 15625Hz hor. / Segnale B-Y - 50Hz vert., 15625Hz hor. / Señal B-Y - 50Hz vert., 15625Hz hor.		Feinabstimmung / Fine tuning / Reglage fin / Sint. fina / Sint. fina
	B-Y -Signal - 100Hz vert., 31250Hz hor. / B-Y -Signal - 100Hz vert., 31250Hz hor. / Signal B-Y - 100Hz vert., 31250Hz hor. / Segnale B-Y - 100Hz vert., 31250Hz hor. / Señal B-Y - 100Hz vert., 31250Hz hor.		FU-Signal / FU-signal / Signal FU / Segnale FU / Señal FU
	Kanalwahl / Channel selection / Sélection de canaux / Selez. canale / Selección canal		
	Mittelpunkt-Lautsprecher / Center loudspeaker / Haut-parleur de centre / Alto parlante punto centrale / Altavoz del centro		

FV	FV-Signal / FV-signal / Signal FV / Segnale FV / Senal FV	P	Programm / Program / Programme / Programma / Programa
G	Grün-Signal / Green signal / Signal green external / Signal vert / Segnale verde / Señal verde	P/C	Programm-Kanalwahl / Program channel selection / Progr. sélection de canaux / Progr. selez. canale / Progr. selec. canal
G PIP	Grün-Signal PIP / Green signal PIP / Signal green PIP / Signal vert PIP / Segnale verde PIP / Señal verde PIP	PIP	Bild im Bild / Picture in picture / Image dans l'image / PIP / Imagen en la imagen
GEXT	Grün-Signal extern / Green signal vertical / Signal vert externe / Segnale verde esterno / Señal verde externa	P1	Progr. Taste / Progr. button / Touche Progr. / Tasto Progr. / Puls. Progr.
G/50	Grün-Signal - 50Hz vert., 15625Hz hor. / Green signal - 50Hz vert., 15625Hz hor. / Signal vert - 50Hz vert., 15625Hz hor. / Segnale verde - 50Hz vert., 15625Hz hor. / Señal verde - 50Hz vert., 15625Hz hor.	R	Rot-Signal / Red signal / Signal rouge / Segnale rosso / Señal roja
G/100	Grün-Signal - 100Hz vert., 31250Hz hor. / Green signal - 100Hz vert., 31250Hz hor. / Signal vert - 100Hz vert., 31250Hz hor. / Segnale verde - 100Hz vert., 31250Hz hor. / Señal verde - 100Hz vert., 31250Hz hor.	REMOTE	Fernbedienung / Remote control / Telecommande / Telecomando / Mando a distancia
GND - H 0000	Nullpunkt Heizung / Ground filament / Point neutre-Chauffage / Punto zero-Filamento / Punto medio filamento	R PIP	Rot-Signal PIP / Red signal PIP / Signal rouge PIP / Segnale rosso PIP / Señal roja PIP
HA	Horiz. Sync. Impuls / Horiz. Sync pulse / Impulsion synchro. horiz. / Impulso sincro orizzontale / Impulso de sinc. horiz.	REXT	Rot-Signal extern / Signal red external / Signal rouge externe / Segnale rosso esterno / Señal rojo externa
HDR	Horiz. Ansteuerimpuls / Horiz. drive pulse / Impulsion de commande horiz. / Impulso comando orizzontale / Impulso de control horiz.	R-Y/50	R-Y-Signal - 50Hz vert., 15625Hz hor. / R-Y-Signal - 50Hz vert., 15625Hz hor. / Signal R-Y - 50Hz vert., 15625Hz hor. / Segnale R-Y - 50Hz vert., 15625Hz hor. / Señal R-Y - 50Hz vert., 15625Hz hor.
HC	Horiz. Klemmimpuls / Horiz. clamp pulse / Impulsion de serrage horiz. / Impulso comando orizzontale / Impulso de garras horiz.	R-Y/100	R-Y-Signal - 100Hz vert., 31250Hz hor. / R-Y-Signal - 100Hz vert., 31250Hz hor. / Signal R-Y - 100Hz vert., 31250Hz hor. / Segnale R-Y - 100Hz vert., 31250Hz hor. / Señal R-Y - 100Hz vert., 31250Hz hor.
HFB	Horiz. Rückschlagimpuls / Horiz. flyback / Impulsion de retour horiz. / Impulso ritorno orizzontale / Impulso de retroceso horiz.	S	Sonderkanal / Special channel / Canal special / Canale speciale / Canal especial
HS	Hor. Sync. Impuls für VT / Hor. sync pulse for TT / Imp. de sync. hor. pour TXT / Imp. sincr. orizz. per Televideo / Imp. hor. para Video Comp.	SB	Strahlstrombegrenzung / Beam current lim. / Lim. cour. de faisceau / Lim. corr. di raggio / Corriente media de haz
I BEAM	Strahlstrom / Current beam / Current rayon / Corrente del irradire / Corriente de haz	SCL	I ² C-Bus Clock
ICL	I ² C Bus -Clock	SCL 100	Schneller I ² C-Bus Clock / I ² C-Bus clock high speed / I ² C-Bus grande vitesse / I ² C-Bus veloce / Clock del I ² C-Bus de alta velocidad
IR	Infrarot-Signal / Signal infrared / Signal infra-rouge / Segnale infrarosso / Señal infrarojo.	SDA	I ² C-Bus Daten / I ² C-Bus data / I ² C-Bus données / I ² C-Bus dati / I ² C-Bus datos
IM CLOCK	I ² C Bus -Clock	SHIFT VIDEO	Dynamische vert. Versch. 25Hz, aktiv bei Video u. Mix Betrieb / Dynam. vert. shift 25Hz, active on video and mix operation / Decal dynam. de l'image 25Hz, actif sur video et fonction. mixte / Spostam. vert. dinam. 25Hz, attivo con video e. funzionam. misto / Desplaz. dinamico vert. 25Hz, activo con video Y funciones mixtas
IM IDENT	I ² C Bus -Kennung / I ² C-Bus Identification / Identification I ² C-Bus / Ident. I ² C-Bus, Identification I ² C-Bus	SHIFT TEXT	Dynamische vert. Versch. 25Hz, aktiv bei Standbild u. VT / Dyn. vert. shift 25Hz, active on freeze-frame and Teletext / Decal dynam. de l'image 25Hz, actif sur arret image et Vidéotext (Antiope) / Spostam. vert. dinam. 25Hz, attivo con fermo immag. e Televideo / Desplaz. dinamico vert. 25Hz, activo con imagen parada Y Videotexto
IM RESET	I ² C Bus -Reset	SS	Schutzschaltung / Protection circuit / Cablage protecteur / Pot. de prot. / Circuito de proteccion
IR CLK	Infrarot Clock / Infrared clock / Signal I.R. horloge / Clock segnale R.I. / Clock infrarojos	SSB	Spitzenstrahlstrombegrenzung / Peak beam current limiting / Lim. de faisceau crete / Lim. corr. catod. di pico / Corrente pico de haz
IR DATA	Infrarot Signal / Infrared signal / Signal I.R. / Segnale infrarosso / Data infrarojos	SSC	Supersandcastle
IR VIDEO	Infrarot Signal Video / Infrared signal video / Signal I.R. video / Segnale infrarosso video / Data infrarojos video	SSC PIP	Supersandcastle PIP
KH AUDIO-L	Tonsignal Kopfhörer links / Audio signal headphone left / Signal audio gauche de casque / Segnale audio sinistra cuffia / Señal audio izquierda auriculares	SSC/100	Supersandcastle 100Hz vert., 31250Hz hor.
L	Lautstärke / Volume / Volume / Volume sonore / Volumen	SSC/50	Supersandcastle 50Hz vert., 15625Hz hor.
LED	Leuchtdiode / Light emitting diode / Diode lumineuse / Diodo luminoso / Diodo luminescente	SUR-ROUND	Surround
KH AUDIO-R	Tonsignal Kopfhörer rechts / Audio signal headphone right / Signal audio droit de casque / Segnale audio sinistra cuffia / Señal audio derecha auriculares	SYNC	Sync.-Signal / Sync.-Signal / Signal sync / Segnale sync. / Señal de sync.
M	Speicher Taste / Memory button / Touche mémoire / Tasto di memoria / Puls. memoria	SYNC. BTX	Sync. BTX / Viewdata Sync / Sync. Télétex / Sincr. Videote I / Sincr. Videotexto
NIC CLK	NICAM Clock / Clock NICAM / Horloge NICAM / Clock NICAM / Clock NICAM	SYNC. VT	Sync. VT / Sync. Teletext / Sync Vidéotexte / Sincr. Televideo / Sincr. Videotexto
NORM	Norm Taste / TV standard select button / touche de norme / Tasto norma / Puls. de norma	SW	Schwarzwert / Black level / Niveau du noir / Livello del nero / Nivel de negro
OWA	Ost-West Ansteuerimpuls / East-west drive impuls / Impulsion de commande Est-Ouest / Impulso comando Est-Ovest / Impulso de control Este-Oeste	TE	TEXT-Freigabe / TEXT enable / Autorisation TEXTE / Abilitaz. TELEVIDEO / Habilitation TEXTE

	Bei Zweitton, Ton 1 / On two channel sound, sound 1 / Pour double son, son 1 / In bicanale, audio 1 / En dual, sonido 1		Schaltspg. Deemphasis / Switching volt. deemphasis / Tens. commut. desaccent. / Tens. commut. deenfasi / Tens. commut. deenfasis
	Bei Zweitton, Ton 2 / On two channel sound, sound 2 / Pour double son, son 2 / In bicanale, audio 2 / En dual, sonido 2		Schaltspg. Dolby-Surround / Switching volt. Dolby-Surround / Tens. commut. Dolby-Surround / Tens. commut. di Dolby-Surround / Tens. de commut. Dolby-Surround
	Tieftöner / Woofer / Haut-parleur pour les frequences basses / Toni bassi / Sonido bajo		Schaltspg. D2MAC / Switching volt. D2MAC / Tension de commutation D2MAC / Tens. di commutazione D2MAC / Tensión de conmutación D2MAC
	Fokusspg. / Focussing volt. / Tens. de focalis. / Tens. di focalizz. / Tens. focalizacion		Schaltspg. EURO-AV / Switching volt. EURO-AV / Tens. de commut. EURO-AV / Tens. di commut. EURO-AV / Tens. conmut. EURO-AV
	Spg. Gitter 1 / Volt. grid 1 / Tens. grille G 1 / Tens. griglia 1 / Tens. rejillas G 1		Schaltspg. EURO-AV-Cinch-Buchse / Switching volt. EURO-AV-Cinch socket / Tens. commut. prise Scart - Cinch / Tens. commut. presa Scart - Cinch / Tens. conmut. EURO-AV - Cinch
	Hochspannung / High voltage / Haute tension / EAT / Alte tension		Schaltspannung für Video-Ausgang EURO-AV Buchse / Switch. voltage for video output EURO-AV socket / Tension de commut. pour sortie vidéo EURO-AV / Tension commut. per presa d'uscita video EURO-AV / Tension de commut. para salida EURO-AV
	Schirmgitter Spg. / Screen-grid volt. / Tens. de grille - écran / Tens. di griglia schermo / Tens. de rejilla		Schaltspg. HIFI / Switching voltage HIFI / Tens. de commut. HIFI / Tens. di commut. HIFI / Tens. conmut. HIFI
			Stummschaltung HiFi / Muting volt. HiFi / Commutation de silence HiFi / Silenzametno HiFi / Muting HiFi
	Vertikaler Ansteuerimpuls / Vert. drive pulse / Impulsion de commande verticale / Impulso di comando verticale / Impulso de control vertical		Schaltspg. HUB / Switching volt. deviation / Tens. commut. déviation / Tens. commut. deviazione / Tens. conmut. deviancion
			Stummschaltung Kopfhörer / Muting volt. headphones / Commutation de silence casque / Silenzamento cuffia / Muting auriculares
	VCR - Clock		Schaltspg. Koinz. / Switching volt. coinc. / Tens. de commut. coinc. / Tens. di commut. coinc. / Tens. conmut. coinc.
	Freigabe Anzeigebaustein / Display enable / Autorisation pour module indicateur / Modulo indicazione / Habilitacion modulo indicacion		Schaltspg. Koinz. mit Videoquelle verknüpft / Coinc. switching volt. linked with video source / Signal de coincid. combiné avec source video / Tens. di commut. a coinc. combinata con sorg video senal de coincidencia combinada con video
	Vert. Gegenkopplung / Vert. feedback / Contre-reaction verticale / Controreazione vert. / Aliment. neg. vert.		Schaltspg. LED / Switching volt. LED / Tens. de commut. LED / Commut. di commut. LED / Conmut. LED
	Video Signal / Video signal / Signal vidéo / Segnale video / Señal video		Schaltspg. Leuchtpunktunterdrückung / Switching volt. beam spot suppression / Tens. de commut. suppress. du spot lumineux / Tens. soppr. punto luminoso / Tens. de commut. filtro supresor del punto luz
	VT Daten / Teletext data / Données Teletexte / Linea dati Televideo / Data Teletexto		Schaltspg. LNC "Aus" / Switching volt. LNC "OFF" / Tens. de commut. LNC "OFF" / Tensione di commut. "Spent" LNC / Tension LNC "OFF"
	Videotext Clock / Teletext clock / Signal horloge Vidéotext / Clock Televideo / Clock Teletexto		Stummschaltung / Muting / Silencieux / Silenziamento / Muting
	I ² C Bus: VT Daten / Teletext data / Données Vidéotext / Dati Televideo / Data Teletexto		Schaltspg. NF 1 / Switching volt. AF 1 / Tension commut. BF 1 / Tens. commut BF 1 / Tens. conmut. BF 1
	Y-Signal / Y Signal / Signal Y / Segnale Y / Señal Y		Schaltspg. NF 2 / Switching volt. AF 2 / Tension commut. BF 2 / Tens. commut BF 2 / Tens. conmut. BF 2
	Y - Signal - 50Hz vert., 15625Hz hor. / Y - Signal - 50Hz vert., 15625Hz hor. / Signal Y - 50Hz vert., 15625Hz hor. / Segnale Y - 50Hz vert., 15625Hz hor. / Señal Y - 50Hz vert., 15625Hz hor.		Schaltspg. NICAM / Switching volt. NICAM / Tens. de commut. NICAM / Tens. commut. NICAM / Tens. de commut. NICAM
	Y - Signal - 100Hz vert., 31250Hz hor. / Y - Signal - 100Hz vert., 31250Hz hor. / Signal Y - 100Hz vert., 31250Hz hor. / Segnale Y - 100Hz vert., 31250Hz hor. / Señal Y - 100Hz vert., 31250Hz hor.		Schaltspg. Norm / Switching volt. Norm / Tens. de commut. standard / Tens. di commut. Norma / Tens. conmut. Norma
	Zwischenfrequenz / IF / FI / FI / FI		Schaltspg. PAL / Switching volt. PAL / Tens. de commut. PAL / Tens. conmut. PAL
	Schaltspg. AFC / AFC switching volt. / Tens. de commut. AFC / Tens. di commut. AFC / Tens. conmut. CAF		Schaltspg. Polarität / Switching volt. polarity / Tension commut. polarite / Tens. commut. polarita / Tens. conmut. polarizacion
	Schaltspg. AV / Switching volt. AV / Tens. de commut. AV / Tens. di commut. AV / Tens. conmut. AV		Schaltspg. Reset / Switching volt. Reset / Tens. de commut. Reset / Tens. commut. Reset / Tens. conmut. Reset
	Schaltspg. Bildamplitude / Switching voltage vertical amplitude / Tension de coupure amplitude dimage / Tensione di commutaz. ampiezza d'immagine / Tension de comm. amplitude de imagen di commut. PAL / Tens. conmut. PAL		Schaltspg.-Schutzfunktion / Switching volt.-protectie func. / Tens. de commut.-sécurité / Tens. di commut.-funz di protez. / Tens. conmut.-proteccion
	Schaltspg. BTX / Switching volt. BTX (Viewdata) / Tens. commut. Télétex / Tens. commut. VIDEOTEL / Tens. conmut. Teletexto		Schaltspg. SECAM / Switching volt. SECAM / Tens. de commut. SECAM / Tens. di commut. SECAM / Tens. conmut. SECAM
	Schaltspg. Camera Wiederg. über C-AV Eingang / Switching volt. cam. playback via C-AV input / Tens. de commut. pour lec. de camera par l'entree C-AV / Tens. de commut. in riproduz. cam tramite ingresso C-AV / Tens. de serv. reprod. camera a traves de la entrada C-AV		Schaltspg. Standby / Switching volt. Standby / Tens. de commut. Veille / Tens. commut. Standby / Tens. conmut. Standby
	Schaltspg. Camera Wiedergabe / Switching volt. camera playback / Tens. commut. reprod. camera / Tens. commut. riproduz. telecam / Tens. conmut. reprod. camara		Schaltspg. S-VHS / Switching volt. S-VHS / Tens. de commut. S-VHS / Tens. di commut. S-VHS / Tens. de commut. S-VHS
	Schaltspg. Datenbetr. / Switching volt. data mode / Tens. de commut. fonct. données / Tens. di commut. dati / Tens. conmut. datos		
	Schaltspg. U Data extern / Switching volt. Data ext. / Tension de commutation U Data externe / Tens. di commutazione U-Data esterno / Tensión de conmutación externa U		







	Schaltspg. Ton 1-2 / Switching volt. sound 1-2 / Tens. commut. audio 1-2 / Tens. commut. son 1-2 / Tens. conmut. son 1-2
	Schaltspg. UHF / UHF switching volt. / Tens. de commut. UHF / Tens. di commut. UHF / Tens. conmut. UHF
	Schaltspg. VHF / VHF switching volt. / Tens. de commut. VHF / Tens. di commut. VHF / Tens. conmut. VHF
	Schaltspg. Videoquelle / Switching volt. video source / Tens. de commut. source video / Tens. di commut. sorg. video / Tens. conmut. video
	Schaltspg. Wischerkontakt / Switching voltage temp. contact / Tens. de commut. contact fugitif / Tens. commut. contatto / Contacto supresor tens. de commut.
	Schaltspg. ZF breit - schmal / IF switching volt. wide - narrow / Tens. commut. FI large - etroit / Tens. commut. FI larga - stretta / Tens. FI ancho - estrecho
	Schaltspg. Bandwahl / Band sel. switching volt. / Tens. de commut. select. bande / Tens. di commut. selez. banda / Tens. conmut. selec. banda
	14V Schaltspg. / 14V switching volt. / Tens. commut. 14V / Tens. commut. 14V / Tens. de conmut. 14V
	22kHz Schaltspg. / 22kHz switching volt. / Tens. commut. 22kHz / Tens. commut. 22kHz / Tens. de conmut. 22kHz
	0/3/6/9V Schaltspg. / 0/3/6/9V switching volt. / Tens. commut. 0/3/6/9V / Tens. commut. 0/3/6/9V / Tens. de conmut. 0/3/6/9V
	Schaltspg. 4,5MHz / Switching volt. 4.5MHz / Tens. de commut. 4,5MHz / Tens. di commut. 4,5MHz / Tens. conmut. 4,5MHz
	Schaltspg. 50-60Hz / Switching volt. 50-60Hz / tens. de commut. 50-60Hz / Tens. di commut. 50-60Hz / Tens. conmut. 50-60Hz
	Regelspg. AFC / AFC contr. volt. / Tens. de regul. AFC / Tens. di contr. AFC / Tens. regul. CAF
	Regelspg. AFC Satellitentuner / AFC contr. volt. SAT tuner / Tens. de regul. AFC tuner SAT / Tens. di contr. AFC Tuner SAT / Tens. regul. CAF Tuner SAT
	Feldstärkeabhängige Spg. / Fieldstrength-depent volt. / Contr. automatique de gain / Tens. dipent. intens. campo / Contr. autom. de gain tens. CAG
	Regelspg. / Contr. volt. / Tens. de regul. / Tens. di contr. / Tens. regul.

	Abstimmspg. Tuner / Tuning volt. tuner / Tens. d'accord tuner / Tens. di sintonia tuner / Tens. sintonia tuner
	Regelspg. Verzög. / Delayed contr. volt. / Tens. de regul. retardee / Tens. regul. retardada
	Horizontale Ansteuerung / Horiz. drive / Synchr. lignes / Pilotaggio orizz. / Exitación horiz.
	31250Hz Ansteuerimp. für Zeilenendstufe / 31250Hz Triggering pulse for horiz. output / 31250Hz commande pour l'étage final lignes / Imp. Pilotaggio di 31250Hz per stadio finale di riga / Impulso de excitación 31250Hz para paso final de líneas
	Vert. Parabel / Vert. parabolic signal / Signal parabolique vert. / Segnale parab. vert. / Senal parabolica vert.
	Vert. Tastimpuls / Vert. Gating pulse / Imp. trame / Imp. a cadenza vert. / Imp. cuadro
	Vert. Tastimpuls 100Hz / Vert. Gating pulse 100Hz / Imp. trame 100Hz / Imp. a cadenza vert. 100Hz / Imp. cuadro 100Hz
	Vert. Sägezahn / Vert. saw tooth / Signal dent de scie / Dente di sega vert. / Dientede sierra vert.
	Vert. Tastimpuls / Vert. Gating pulse / Imp. trame / Imp. a cadenza vert. / Imp. cuadro
	Vert Sägezahn 100Hz / Vert saw tooth 100Hz / Signal dent de scie 100Hz / Dente di sega vert. 100Hz / Dientede sierra vert. 100Hz
	Vert. Parabel 100Hz / Vert. parabolic 100Hz signal / Signal parabolique 100Hz vert. / Segnale parab. vert. 100Hz / Senal parabolica vert. 100Hz
	Tastimpuls / Gating pulse / Impuls de declenchement / Impulso a cadenza / Imp. puerta
	Ref. Impuls hor. / Reference impulse hor. / Imp. de refer. hor. / Imp. di rifer. hor. / Imp. refer. horiz.
	Klemmung Ein-Aus / Clamping On-Off / Clampage Marche-Arrêt / Clamping Ins.-Disins. / Clamping Enc.-Apag.
	Pulse für Polarrotor / Pulses for Polar-Rotor / Impulsions Rotor de Polariasion / Impulsi per Rotore Polarizzazione / Impulsos para Polarrotor
	O-W Amplitude / E-W amplitude / Amplitude E-O / Ampiezza E-O / Amplitud E-O

Reglerbezeichnungen

	Zeilenbreite / Line width / Amplitude horizontale / Larghezza di riga / Amplitudo Horizontal
	Hor. Frequenz / Hor. Frequency / Fréqu. horiz. / Frequ. orizz. / Frequ. horiz.
	Hor. Linearität / Hor. linearty / Linéar. Horizont / Linear. orizz. / Lineal. Horizontal
	Bildlage hor. / Hor. picture position / Cadrage horizont. / Posizione orizz. d'immagine / Centrado horizontal
	Ost-West Amplitude / East-West amplitude / Amplitude Est - Ouest / Ampiezza Est-Ovest / Amplitud E-O
	Ost-West Symmetrie / East-West symm. / Symm. Est-Ouest / Simm. Est-Ovest / Simetria E-O
	Bildamplitude / Frame ampl. / Ampl. verticale / Ampiezza d'immagine / Ampl. vertical

Adjustment Control Symbols

	Vert. Frequenz / Vert. frequency / Fréqu. vert. / Frequ. vert. / Frequ. vert.
	Vert. Linearität / Vert. linearity / Linéarité vert. / Linear. vert. / Linealidad vert.
	Bildlage vert. / Vert. picture position / Cadrage vertical / Posiz. vert. d'immagine / Centrado vert.
	Trapez / Trapezium / Trapèze / Trapezio / Trapecio
	Focusregler / Focus control / Réglage de focalisation / Regolat. di focalizz. / Control de foco
	Focusregler in vertikaler Richtung / Focus control in vert. position / Réglage de focalisation vert. / Regolat. di focalizz. in posizione vert. / Control de foco en direccion vert.
	Focusregler in horizontaler Richtung / Focus control in hor. position / Réglage de focalisation hor. / Regolat. di focalizz. in posizione hor. / Control de foco en direccion hor.

Programmplätze belegen

Sicherheitshinweise

- Bei Betrieb im Schrankfach müssen Mindestabstände eingehalten werden (seitlich jeweils 10 cm, oben 20 cm).
- Beachten Sie, daß die Lüftungsschlitze der Rückwand nicht abgedeckt werden.
- Wärmestaus sind Gefahrenquellen und beeinträchtigen die Lebensdauer des Gerätes. Stellen Sie das Gerät nicht in die Nähe der Heizung.
- Bitte achten Sie darauf, daß beim Aufstellen und dem weiteren Betrieb die Netzanschlußleitung frei liegt, weder eingeklemmt noch beschädigt wird.
- Auch wenn das Gerät ausgeschaltet ist, können durch Blitzschlag in das Stromnetz und/oder in die Antennenleitung Beschädigungen auftreten.
- Bei Gewitter sollten Sie deshalb den Netz- und Antennenstecker ziehen.
- Schützen Sie das Gerät vor Feuchtigkeit.
- Stecken Sie keine Fremdkörper in die Lüftungsschlitze der Rückwand. Vorsicht Hochspannung!

Gerät anschließen und ein-/ausschalten

- Stecker des Antennenkabels in die Antennenbuchse **Y** des Fernsehgerätes stecken.
- Stecker des Netzkabels mit der Steckdose verbinden.
- Am Gerät die Taste **Ⓢ** drücken.
- Das Gerät ist in Bereitschaft.

Die Dialogzeile als Bedienungshilfe

- In der Zeile am unteren Bildrand der Menü-Einblendungen sehen Sie mit welchen Tasten der Fernbedienung Veränderungen vorgenommen werden können.
- Die Zeichen **>**, **<**, **↖**, **↘** am Bildschirm sind Symbole für folgende Tasten der Fernbedienung:
 - ↖**, **↘** = Tasten **P-** und **P+** (Bewegen des farbigen Balkens (Cursor) nach unten/oben; bzw. Funktionsanwahl).
 - >**, **<** = Tasten **←** und **→** (Bewegen des farbigen Balkens (Cursor) nach links/rechts; bzw. Funktionsauswahl).
- In den Texten werden anstelle der Symbole die Tasten der Fernbedienung angegeben.

1. Möglichkeit

ATS-Suchlauf (Auto Tuning System)

Der ATS-Programme-Suchlauf tastet den gesamten Empfangsbereich ab und speichert alle gefundenen Programme automatisch.

Vorgehensweise:

- Gerät mit einer der Tasten **1...9** aus Bereitschaft einschalten.
- Taste **PC/AUX** ca. 4 sek. drücken bis das ATS-Menü erscheint.
- Suchlauf mit Taste **OK** starten.
- Der Suchlauf-Vorgang kann über eine Minute dauern.
- Die Geräteeinstellung ist nun abgeschlossen.
- Wir wünschen Ihnen viel Spaß beim Fernsehen.
- Wenn Ihnen die automatische Programmplatz-Belegung nicht zusagt, können Sie die auf den Programmplätzen gespeicherten Programme nach Ihren Wünschen austauschen (umschichten).

Programmplätze austauschen

Beispiel: Das Programm von Programmplatz 5 soll auf Programmplatz 2.

Programmplatz 2 anwählen.

Taste **PC/AUX** drücken. Das Programm-Menü blendet sich ein.

Unter »**PR**« neuen Programmplatz 05 mit den Tasten **1...9** eingeben.

Taste **OK** drücken. Der Vorgang ist abgeschlossen.

Mit Taste **i** zurück zum Fernsehbetrieb.

2. Möglichkeit

Programmplätze manuell belegen

Taste **PC/AUX** drücken. Das Programm-Menü blendet sich ein.

PR	CH	S	DEC	FT
22	S06	BG	ON	00
0..9	↖↘	↔	OK	i

Die Dialogzeile

- Unter »**PR**« mit **P+/P-** zu belegenden Programmplatz wählen.
- »**CH**« Kanalzahl eingeben, (bei Sonderkanal mit Taste **P+** anstatt »**C**«ein »**S**«).

Wird auf einen Programmplatz Kanal 00 eingegeben, können alle nachfolgenden Programmplätze mit den Tasten **P+** und **P-** nicht mehr angewählt werden.

Anschlußmöglichkeiten

Videorecorder oder Satelliten-Receiver

Anschließen

Video-Recorder oder Satelliten-Receiver mit AV-Kabel an die Buchse AV (Geräterückseite) anschließen.

Bedienen des jeweils angeschlossenen Gerätes

Wiedergabe des Video-Recorders starten, bzw. SAT-Receiver einschalten.

Das Gerät entspricht den VDE-Sicherheitsbestimmungen und den Vorschriften der Deutschen Bundespost (Zulassungs-Zeichen siehe Typenaufkleber auf der Geräterückseite), ferner der Verordnung über den Schutz vor Schäden durch Röntgenstrahlen. Die Röntgenstrahlung – verursacht durch die Bildröhre – ist ausreichend abgeschirmt und darum völlig ungefährlich. Beschleunigungsspannung max. 25kV/mittlerer Strahlstrom 0,8mA.

Unschlagmäßige Eingriffe, insbesondere Verändern der Hochspannung oder Einbau eines anderen Bildröhrentyps, können dazu führen, daß Röntgenstrahlung in erheblicher Stärke auftritt. So veränderte Geräte entsprechen nicht mehr dieser Zulassung und dürfen nicht betrieben werden.

220-240V, 50/60Hz (Regelbereich des Netzteils 165 – 265V)
Aufnahme ca. 40 W, in Bereitschaft 11 W.

Tonendstufe: 2 W Musikleistung (1 W Sinus).

Das Netzkabel ist im Gerät steckbar ausgeführt. Für Ersatzzwecke geben Sie bitte bei der Kundendienststelle die Bestell-Nr.: 8290-991-307 an.

Änderungen und Irrtümer vorbehalten!

" »S« Nur »BG« möglich.
" »DEC« Wird auf diesen Programmplatz ein verschlüsseltes Programm gelegt und ein entsprechender Descrambler (Decoder) angeschossen, dann ist »ON« zu wählen.

" »FT« Ist nach dem Belegen Feinabstimmen notwendig, dann Taste ◀ – drücken bis die Ziffern unter FT grün sind.
Taste P+ oder P– drücken und damit besten Bild- und Toneindruck wählen.

3 Mit Taste OK die veränderten Werte speichern.
Nach dem Speichervorgang werden die Programm-Daten des nächsten Programmplatzes eingeblendet.

4 Zurückschalten ins TV-Programm mit Taste i.

Die Tasten der Fernbedienung

1...9 Programmplatz (auch AV) wählen;
Gerät aus Bereitschaft einschalten.

⏻ In Bereitschaft schalten bzw. erneut einschalten.

⚙ Helligkeit ändern.

TXT Videotext ein/aus. (keine Funktion bei diesem Gerät)

🎨 Farbkontrast ändern.

i Programmplatz-Nummer einblenden.
Ton ein/aus (stumm schalten).

P+, P– Programmplätze wählen;

Cursor (Schreibmarke) bewegen.

OK Ändern und aktivieren verschiedener Funktionen.

◀, ▶ Lautstärke;

Cursor (Schreibmarke) bewegen.

PC/AUX Programm-Daten aufrufen;

Taste 4 Sekunden gedrückt halten um ATS aufzurufen.

Weitere Funktionen

S/W Kontrast ändern: i, OK, ◀, ▶ oder + ▶ drücken.

Sleep Timer (Ausschaltzeit 01...99 Min.) eingeben:

i, OK, i und Zifferntasten 1...9 drücken.

Automatische Frequenznachstimmung ein/aus:

i, OK, i, i drücken, dann mit ◀ anwählen.

Jeder veränderte Wert (Lautstärke usw.) wird nach ca. 8 Sekunden gespeichert.

Zweimaliges Drücken der Taste OK schaltet wieder auf werksseitige Einstellungen.

Die Fernbedienung

Sonder- und Servicefunktionen

1. Sonderfunktionen

1.1 Analogwertspeicherung

Eingestellte Analogwerte werden automatisch nach ca. 8 Sekunden oder durch Schalten in den Standby-Betrieb gespeichert.

1.2 Optimalwerte einstellen,

Durch Tastendruck "OK" → "OK" werden die Optimalwerte für Helligkeit, Kontrast, Farbstärke und Lautstärke eingestellt.

	Optimalwert	Maximalwert
Helligkeit	43	63
Farbkontrast	45	63
SW-Kontrast	50	63
Lautstärke	30	63

Nach Speicherung der Minimal-Lautstärke erscheint nach Netz- oder Standby ein der OSD Lautstärkebalken für ca. 8 Sekunden als optischer Hinweis.

1.3 ATS Start

Taste "P/C"/AUX" gedrückt halten bis die Einblendung "ATS" (Auto Tuning System) erscheint, mit "OK" bestätigen.

Das ATS-System speichert das gefundene Sendersignal automatisch (Anzeige: Kanal und Finetuning).

1.4 Maximale Programmnummer (Umkehrpunkt C 00):

Taste "PC/AUX" drücken und die Kanalziffern "00" auf einem beliebigen Programmplatz über das Kanal-Menü eingeben. Dadurch können im Programm-Mode mit den Tasten ▼▲ die nachfolgenden Programme nicht mehr fortgeschaltet werden. Liegt der Umkehrpunkt ≤ 10 ist nur eine einstellige Programmplatzanwahl möglich.

1.5 Service-Menü aufrufen bei aktivierten "Hotel mode on"

Fernbedientaste "i" gedrückt halten und mit der Netztaaste einschalten. Mit den Tasten ▼▲ über das Menü den Hotel Mode anwählen und mit ◀▶ Anzeige auf "OFF" stellen.

Bei aktiviertem "Hotel mode" ist der Aufruf des Kanal-Menüs mit der Taste "PC/AUX" nicht mehr möglich.

1.6 Umschaltung 50Hz oder 60Hz im HF-Betrieb (nur Geräte mit NTSC)

In Programm-Stellung, Taste "PC/AUX" drücken und mit den Tasten ◀▶ die Normumschaltung anwählen. Mit den Tasten ▼▲ die Anzeige auf "NT" für den NTSC-Betrieb stellen.

1.7 Umschaltung 50Hz oder 60Hz im AV-Betrieb (nur Geräte mit NTSC)

In Stellung AV, Taste "PC/AUX" drücken und mit den Tasten ▼▲ die Anzeige auf "NTSC ON / OFF" stellen.

2. Einstellungen über das Service-Menü

2.1 Service-Menü aufrufen

Fernbedientaste "i" gedrückt halten und mit der Netztaaste einschalten.

2.2 AGC Abgleich

Über das Servicemenü "AGC ALIGN" anwählen. Einstellbar mit den Tasten ◀▶ zwischen den Werten 0...63. Siehe Abgleich 3-1 (6.)

2.3 AFC Abgleich

Über das Servicemenü "AFC ALIGN" anwählen. Mit den Tasten ◀ oder ▶ bestätigen.

Mit der Aktivierung der AFC-Referenz wird eine ZF-Richtspannung vom AFC-Ausgang des IC150-(9) gemessen und als Vergleichswert beim Sendersuchlauf herangezogen. Siehe Abgleich 3-1 (5., 5a., 6.).

2.4 OSD Position

Taste "i" auf der Fernbedienung gedrückt halten und mit dem Netzschalter einschalten. Über das Servicemenü "OSD POSITION" anwählen und mit den Tasten ◀▶ die Menütafel in die Mitte stellen.

2.5 Hotel Mode aktivieren

Über das Servicemenü "Hotel ON" anwählen. Bei aktiviertem "Hotel mode" ist:

Der Aufruf des Kanal-Menüs mit der Taste "PC/AUX" nicht mehr möglich.

Die aktuelle eingestellte Lautstärke wird in diesem Mode als maximale Lautstärke gespeichert.

Special and Service Functions

1. Special Functions

1.1 Storing the Analog Values

The entered analog values are either stored automatically after approx. 8 seconds or when switching to standby mode.

1.2 Setting the Optimum Values

Pressing "OK" → "OK" the television receiver is set to the optimum values stored for brightness, contrast, colour contrast and volume.

	Optimum	Maximum
Brightness	43	63
Colour contrast	45	63
BW contrast	50	63
Volume	30	63

Having stored the minimum volume level, the volume setting bar is indicated on the screen for approx. 8 seconds as an optical information when switching the power "on" or switching on from standby.

1.3 ATS Start

Press and hold the "P/C"/AUX" button until "ATS" (Auto Tuning System) is indicated and confirm with "OK".

The ATS system tunes in the found station signal stores it automatically (display: channel and finetuning).

1.4 Maximum Programme Number (reversing point C 00):

Press the "PC/AUX" button and enter the channel number "00" at any programme position via the station channel menu. As a result of this, programme selection with the ▼▲ buttons in programme mode is limited to the numbers lower than this position. If this reversing point is ≤ 10 only one-place programme selection is possible.

1.5 Calling up the Service Menu at "Hotel mode on"

Press and hold button "i" on the remote control and switch on with the mains button. With the ▼▲ buttons select the Hotel Mode in the menu and set the indication to "OFF" using the ◀▶ buttons.

During the time the "Hotel mode" is active it is not possible to call up the station channel menu with the "PC/AUX" button.

1.6 Switching between 50Hz and 60Hz on HF Mode (only NTSC sets)

On programme mode press the "PC/AUX" button and select the standards selection menu item with ◀▶. With the ▼▲ buttons switch the indication to "NT" for the NTSC television system.

1.7 Switching between 50Hz and 60Hz on AV Mode (only NTSC sets)

On AV mode, press the "PC/AUX" button and with the ▼▲ buttons set the indication to "NTSC ON / OFF".

2. Settings via the Service Menu

2.1 Calling up the Service Menu

Press and hold button "i" on the remote control and switch on with the mains button.

2.2 AGC Alignment

Select "AGC ALIGN" in the Service Menu. Alignment is possible in range 0...63 with the ◀▶ buttons. See Alignment 3-2 (6.).

2.3 AFC Alignment

Select "AFC ALIGN" in the Service Menu. Confirm with ◀ or ▶. On activation of the AFC Reference, a rectified IF voltage is measured at the AFC output of IC150-(9) which is used on station search as a comparative value. See Alignment 3.2 (5., 5a., 6.).

2.4 OSD Position

Press and hold button "i" on the remote control and switch on with the mains button. Select "OSD POSITION" in the Service Menu and with the ◀▶ buttons position the menu table in the centre of the screen.

2.5 Activating the Hotel Mode

Select "Hotel ON" in the Service Menu. When the "Hotel Mode" is activated:

it is no longer possible to call up the station channel menu with the "PC/AUX" button.

the currently set volume level is stored as the maximum level possible in this mode.

2.6 Decoder

Über das Servicemenü Decoder "ON" oder "OFF" schalten.

Decoder "ON":

Automatische Erkennung der Schaltspannung an Pin 8 der EURO-AV-Buchse (z.B. Descrambler-Betrieb bei Frankreichgeräten, oder ext. RGB-Betrieb on/off für Italien).

2.7 Programmdauereinblendung

Zur Programmdauereinblendung die Taste "i" drücken. Nach ca. 8 s erscheint die Programmanzeige kleiner.

3. Einstellungen über das Info-Menü

3.1 Statusanzeige

Kurzzeitiger Tastendruck der Fernbedientaste "i" ruft die Programm-anzeige auf und ermöglicht mit "OK" den Einstieg ins Menü.

3.2 Kontrastregelung aufrufen

Fernbedientaste "i" → OK ruft die Kontrastregelung auf. Siehe Optimalwerte 1.2 einstellen.

3.3 Timer aufrufen

Fernbedientaste "i" → OK → "i" ruft den Timer auf. Mit den Zifferntasten der Fernbedienung gewünschte Abschaltzeit eingeben.

3.4 AFC-Nachregelung "ON / OFF" aufrufen

Fernbedientaste "i" → OK → "i" → "i" drücken bis AFC-Einblendung erscheint.

Bei "AFC ON" wird die automatische Nachstimmung des TV-Tuners bei schwankender Empfangsfrequenz aktiviert. Sinnvoll bei Videoeinspeisung über die Antennenbuchse.

2.6 Decoder

Via the Service Menu switch the decoder "ON" or "OFF".

Decoder "ON":

Automatic identification of the switching voltage at Pin 8 of the EURO-AV socket (e.g. on descrambler operation with TVs marketed in France, or external RGB mode on/off for Italy).

2.7 Continuous Station Ident Indication

So that the programme name is displayed continuously press the "i". After about 8 seconds the programme is displayed in reduced size.

3. Settings via the Info Menu

3.1 Indication of the Status

Pressing the remote control button "i" for a short time call up the programme indication and makes it possible to enter the menu with "OK".

3.2 Calling up the Contrast Setting Option

Pressing the remote control buttons "i" → OK calls up the contrast setting option. See Optimum Values 1.2.

3.3 Calling up the Timer

To call up the timer press the remote control buttons "i" → OK → "i". Enter the desired stop time with the numbered buttons on the remote control.

3.4 Calling up the Automatic Frequency Control AFC "ON / OFF"

Press the remote control buttons "i" → OK → "i" → "i" until the AFC alignment option is displayed.

With "AFC ON", the function for automatic re-tuning of the TV tuner is activated for correcting variations of the reception frequency. This function is useful when feeding in a video signal via the aerial socket.

Beschreibung

1. Netzteil

1.1 Prinzipschaltung

Sperrwandler können subharmonische Schwingungen aufweisen wenn sie mit einem Arbeitstakt $> 50\%$ bei kontinuierlichem Induktionsstrom betrieben werden. Diese Instabilität ist unabhängig von den Eigenschaften geschlossener Reglerkreise und wird durch die gleichzeitige Messung der Festfrequenz und des Spitzenstroms verursacht.

In Fig. 1 ist diese Erscheinung graphisch dargestellt. An t_0 beginnt der Einschaltvorgang und damit steigt der Induktionsstrom mit einer Steigung m_1 an. Dieser Anstieg ist eine Funktion der Eingangsspannung im Verhältnis zur Induktanz. An t_1 ist die maximale Stromstärke erreicht, die von der Steuerspannung festgelegt ist. Dadurch wird die Sperrphase eingeleitet und der Strom fällt in einer Kurve m_2 ab bis zum nächsten Schwingungsvorgang. Die Instabilität läßt sich zeigen, indem man ein Störsignal zur Steuerspannung addiert. Daraus ergibt sich die kleine Stromänderung ΔI (gestrichelte Linie). Bei einer festen Schwingungsdauer verkürzt sich die Sperrphase und die Mindeststromstärke in der Leitphase (t_2) erhöht sich um $\Delta I + \Delta I \cdot m_2/m_1$. Die Mindeststromstärke beim nächsten Zyklus (t_3) fällt auf $(\Delta I + \Delta I \cdot m_2/m_1) \cdot (m_2/m_1)$ ab. Diese Störgröße multipliziert sich mit m_2/m_1 bei jedem folgenden Zyklus, so daß der Induktionsstrom beim Umschalten der Polarität abwechselnd steigt und fällt. Bis der Induktionsstrom Null erreicht, sind mehrere Schwingungszyklen notwendig. Anschließend beginnt der Vorgang von neuem. Ist m_2/m_1 größer als 1, wird der Sperrwandler instabil. Addiert man zur Steuerspannung eine künstliche Sägezahnspannung, die mit dem Pulsweitenmodulations-Takt synchronisiert wird, wie in Figur 1 dargestellt, verringert sich die Störgröße ΔI in den nachfolgenden Zyklen und wird Null. Damit eine Stabilität erzielt werden kann, muß die Steilheit dieser Korrekturspannung gleich oder etwas größer als $m_2/2$ sein. Bei einer Korrekturspannung von $m_2/2$ richtet sich der durchschnittliche Induktionsstrom nach der Steuerspannung, so daß sich eine echte Stromregelung ergibt. Die Korrekturspannung wird aus dem Oszillator abgeleitet und entweder dem Spannungsrückkopplungs- oder dem Strommeßeingang zugeführt (Fig. 2).

Fig. 1

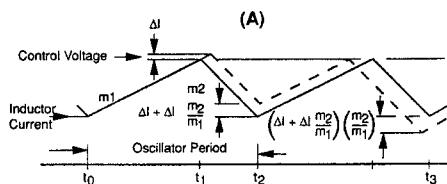

1.2 Normalbetrieb / Regelbetrieb

Zur Stromversorgung des Gerätes wird ein Sperrwandlernetzteil mit einer Schaltfrequenz von ca. 50kHz verwendet (bei Normalbetrieb und einer Netzspannung von 230V).

Der Kollektoranschluß des Leistungstransistors T665 liegt über der Primärwicklung 2/1 des Sperrwandlertrafos TR601 an der gleichgerichteten Netzspannung, D621...D624. Am Ladeelko C626 steht bei 230V Netzspannung ca. +320V.

Die Ansteuerung sowie die Regel- und Überwachungsfunktionen des Bipolaren-Leistungstransistors T665 übernimmt der IC630. Die Versorgungsspannung des Regel-ICs (Pin 7) liegt bei 12V. Nach dem Erreichen der Einschaltsschwelle an Pin 7 über den Widerstand R633 und den Kondensator C667 gibt der IC an Pin 6 einen positiven Start-Impuls ($1\mu s$) von 10Vss ab. Nach dem Anlauf des ICs wird die Versorgungsspannung über die Diode D667 aus der Wicklung 3/4 des Wandlertrafos gewonnen. Während der Leitphase des Transistors wird Energie im Übertrager gespeichert und in der Sperrphase über die Sekundärwicklung abgegeben. Der IC630 regelt an Pin 6 über das Tastverhältnis des Transistors T665 so nach, daß die Sekundärspannungen weitgehend unabhängig von Netzspannung, Netzfrequenz und Last stabil bleiben.

Den Leistungstransistor T665 steuert ein Impulsweitenmodulator an, der von einem im IC integrierten Oszillator getaktet wird. Die Frequenz bestimmen die Bauteile C652 und R652. Zur Stabilisierung vergleicht der IC630 die über D654 gleichgerichtete Rückkopplungsspannung mit der Referenzspannung von 5V an IC630-(8). Sinkt die Rückkopplungsspannung unter die Referenzspannung, wird der Oszillator getaktet.

Description

1. Power Supply

1.1 Basic Circuit

Current mode converters can exhibit subharmonic oscillations when operating at a duty cycle greater than 50% with continuous inductor current. This instability is independent of the regulators closed loop characteristics and is caused by the simultaneous operating conditions of fixed frequency and peak current detecting.

Figure 1 shows the phenomenon graphically. At t_0 , switch conduction begins, causing the inductor current to rise at a slope of m_1 . This slope is a function of the input voltage divided by the inductance. At t_1 , the Current Sense Input reaches the threshold established by the control voltage. This causes the switch to turn off and the current to decay at a slope of m_2 , until the next oscillator cycle. The unstable condition can be shown if a perturbation is added to the control voltage, resulting in a small ΔI (dashed line). With a fixed oscillator period, the current decay time is reduced, and the minimum current at switch turn-on (t_2) is increased by $\Delta I + \Delta I \cdot m_2/m_1$. The minimum current at the next cycle (t_3) decreases to $(\Delta I + \Delta I \cdot m_2/m_1) \cdot (m_2/m_1)$. This perturbation is multiplied by m_2/m_1 on each succeeding cycle, alternately increasing and decreasing the inductor current at switch turn-on. Several oscillator cycles may be required before the inductor current reaches zero causing the process to commence again. If m_2/m_1 is greater than 1, the converter will be unstable. Figure 1 shows that by adding an artificial ramp that is synchronized with the PWM clock to the control voltage, the ΔI perturbation will decrease to zero on succeeding cycles. This compensating ramp (m_3) must have a slope equal to or slightly greater than $m_2/2$ for stability. With $m_2/2$ slope compensation, the average inductor current follows the control voltage yielding true current mode operation. The compensating ramp can be derived from the oscillator and added to either the Voltage Feedback or Current Sense inputs (Figure 2).

Fig. 2

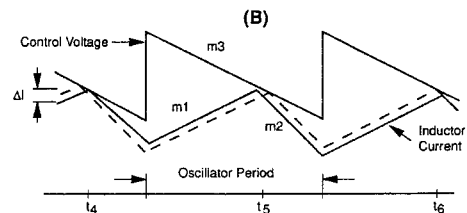

1.2 Normal / Controlled Operation

For the power supply of this TV receiver a blocking oscillator-type converter power supply with a switching frequency of 50kHz approximately is used (at normal operation and a mains voltage of 230V).

The collector contact of the power transistor T665 is connected via the primary winding 2/1 of the blocking oscillator-type transformer TR601 to the rectified mains voltage, D621...D624. At a mains voltage of 230V the voltage level present at the charging electrolytic capacitor C626 is approx. +320V.

The IC630 is responsible for driving, controlling and monitoring the bipolar power transistor T665. The supply for the control-IC is 12V and is present on Pin 7. As soon as the switch-on threshold is reached on Pin 7 via the resistor R633 and the capacitor C667, the IC feeds out a positive start pulse ($1\mu s$) of 10V pp at Pin 6. After start-up of the IC, the supply voltage is obtained via the diode D667 from the winding 3/4 of the transformer. During the conducting phase of the transistor, energy is stored in the transformer and this is transferred into the secondary winding when the transistor is switched off. The IC630 controls by the period during which the transistor T665 is switched on, the transfer of energy at Pin 6 so that the secondary voltages are stable and are largely not affected by variations of the mains supply, mains frequency and the load.

The power transistor T665 is driven by a pulse-width modulator which is triggered by an oscillator integrated in the IC. The frequency of the oscillator is determined by the components C652 and R652. For stabilisation, the feedback voltage which is rectified by D654 is compared in IC630 with the 5V reference voltage provided at IC630-(8).

lungsspannung durch größere Last geringfügig, wird der Ansteuerimpuls an Transistor T665 breiter. Dadurch verlängert sich die Leitzeit von T665, so daß mehr Energie zur Kompensation der Last übertragen wird. Am IC630-(3) liegt der Strom-Meßeingang. Zieht die Sekundärseite zu viel Strom, wird über den Strom-Meßeingang Pin 3 die Ansteuerung IC630-(6) des T665 unterbrochen.

Bei einem Kurzschluß des Transistors T665 würde der Schaltkreis UC3842 zerstört. Deshalb verhindern die Dioden D666 und D664, daß die Spannung an Pin 3 die Spannung von 1,2V übersteigt. Die Bauteile D668, C669 und R669 arbeiten als Snapglied.

Durch die Bauteile CD654, C656, CD656 und CR656 wird ein verzögertes Ansteigen der Startimpulse (Soft-Start) erreicht.

Mit dem Regler R654 werden die Sekundärspannungen über die Kontrolle der Spannung +A bei Helligkeit- und Kontrast-Minimum eingestellt.

1.3 Standby-Betrieb

Im Normalbetrieb steht am IC676-(1) (LM317) eine Spannung von ca. 10,5V. Soll das Gerät in Standby geschaltet werden, setzt der μP , U_{Standby} auf "High" und damit IC676-(1) auf $< 0,7\text{V}$. Damit ist die Spannung +B abgeschaltet und das Gerät schaltet in Bereitschaft.

1.4 Sekundärspannungen

- +A: Stromversorgung für die Horizontalendstufe aus der Wicklung 5/9 und D682. Auf diesen Wert wird das Netzteil eingestellt.
- +33V: Die Abstimmoberspannung für den Tuner wird an der Z-Diode D683 und den Widerständen R681 aus der Wicklung 5/9 über D682 gewonnen.
- +M = 16,5V Stromversorgung für die Tonendstufe aus der Wicklung 7/5 und der Diode D671.
- +B = 12V Stromversorgung für den Tuner und horizontale Treiberstufe T501. Diese Spannung kommt aus der Wicklung 7/5 über die Diode D671 und wird durch den Regler IC676 stabilisiert. Abschaltung der +12V siehe "Standby-Betrieb".
- +E = 8V Stromversorgung für den Bildprozessor IC150, wird im Standby-Betrieb abgeschaltet.
- +H = 5V Stromversorgung für den μP IC850, Infrarotverstärker IR810, den Videotext-IC2810, Tuner und CIC105. Diese Spannung steht auch in Standby an.

Zusätzlich benötigte Spannungen

- +D: +25V Stromversorgung für die Vertikalendstufe aus der Zeilentrifawicklung B/H über D444.
- +C: 125V Die Stromversorgung für die Bildrohrplatte wird aus der 190V Zeilentrifawicklung G/H über R543 und die Diode D543 erzeugt. 130V/14" Bildröhre; 200V/15...21" Bildröhre.

If the feedback voltage decreases by a small amount due to a heavier load the drive pulse to the transistor T665 is prolonged. As a result, the conducting period of T665 will be longer so that additional energy transfer will be provided to compensate for the load. Pin 3 of IC630 is a current sense input and will stop the drive to T665 at IC630-(6) in the event of excessive current drain from a heavy secondary load.

If there was a short circuit condition at the transistor T665, the circuit UC3842 would be destroyed. Therefore, the diodes D666 and D664 are provided to avoid the voltage at pin 3 exceeding 1.2V. The components D668, C669, and R669 work as a snap stage.

The components CD654, C656, CD656, and CR656 delay the rise of the pulse start duration (soft start).

The adjustment control R654 is used to set the secondary voltages by regulating the +A voltage at minimum brightness and contrast.

1.3 Standby Mode

In normal operating mode, a voltage of approx. 10.5V is present on IC676-(1) (LM317). If the TV receiver is to be switched to standby, the μP switches U_{Standby} to "High" level so that the level on IC676-(1) is $< 0.7\text{V}$. As a result, the voltage +B is switched off and the TV receiver goes to standby.

1.4 Secondary Voltages

- +A: Supply for the horizontal output stage from the winding 5/9 and D682. The power supply unit is set to this level.
- +33V: The upper tuning voltage limit for the tuner is produced at the Z-diode D683 and the resistors R681 from the winding 5/9 via D682.
- +M = 16.5V Supply for the sound output stage from the winding 7/5 and the diode D671.
- +B = 12V Power supply for the Tuner, SAT-module and the horizontal driver T501. This voltage is supplied from the winding 7/5 via the diode D671 and is stabilised by the adjustment control IC676. Switching off of the +12V supply, see "Standby Operation".
- +E = 8V Power supply for the Video Processor IC150. In Standby mode it is switched off.
- +H = 5V Power supply for the μP IC850, the infrared amplifier IR810, the Videotext IC2810, Tuner, and CIC105. This voltage is also present in Standby mode.

Additionally necessary voltages

- +D: +25V Power supply for the vertical output stage from the line transformer winding B/H via D444.
- +C: 125V The power supply for the picture tube panel is obtained from the line transformer winding G/H via R543 and the diode D543. 130V/14" CRT; 200V/15...21" CRT.

UC 3842A

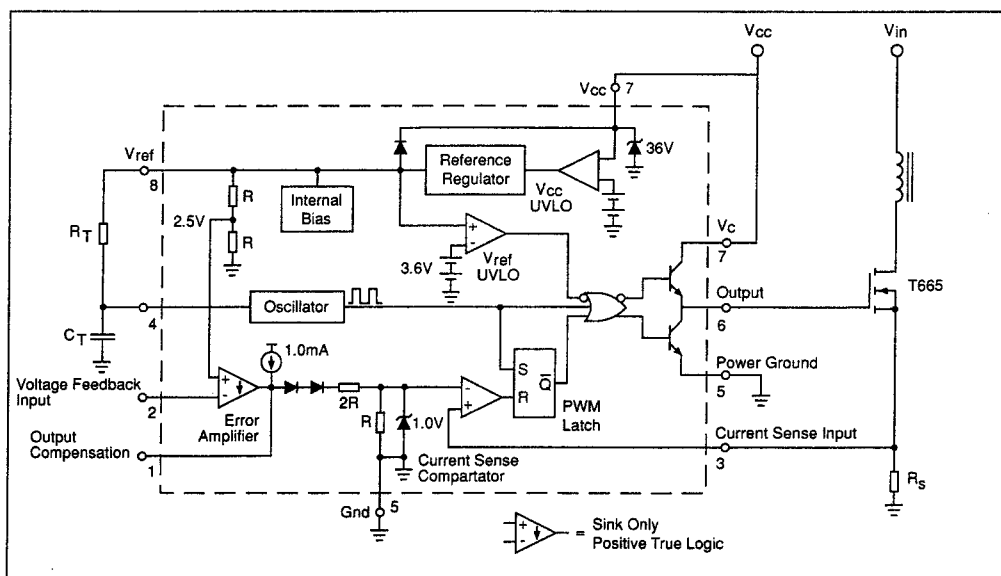

2. Systemsteuerung

2.1 Mikrocomputer

Der maskenprogrammierte 8-Bit-Mikrocomputer IC850 decodiert die eingegebenen Tastaturbefehle, sowie die Infrarot-Fernbedienbefehle vom IR-Empfänger. Außerdem steuert er den gesamten Systemablauf und die Bildschirm-Einblendung (OSD). Alle Daten für die Programmplätze und Optionen werden in einem NVM (nichtflüchtiger Speicher) gespeichert. Der Datenverkehr zwischen dem Videotext-IC2810 und Tuner findet über den I²C-Bus statt.

Zur Funktion des Mikroprozessors sind folgende Grundbedingungen notwendig:

- Betriebsspannung +5V/H an Pin 2, 19, 36
- Oszillatorfrequenz 4MHz an Pin 39, 40
- Reset-Impuls:
Nach jedem Einschalten mit der Netztaaste wird der Prozessor an Pin 1 über einen Reset-Impuls zurückgesetzt.
- I²C-Bus:
Der I²C-Bus ist ein bidirektionaler Zweileiterbus, bestehend aus der SDA-Leitung (System-Daten) und der SCL-Leitung (System Clock).

Funktionskontrolle des Prozessors IC850:

Die I²C-Bus Leitungen liegen über die Pull-up-Widerstände CR869 und CR868 an +5V/H. Der Datenverkehr wird vom Prozessor, der den Bustakt SCL erzeugt, gesteuert. Die Kontrolle der Daten- und Clock-Leitung ist im Service nur über die Messung der TTL-Pegel ($L \leq 0,8V$; $H \geq 3,5V$) möglich.

Service-Hinweis:

Die I²C-Bus-Daten sind auch ohne Funktionsbefehl der IR-Fernbedienung vorhanden. Messen Sie auf der Datenleitung keine Busaktivitäten liegt evtl. ein Schluß vor. Zur Lokalisierung des Fehlers werden dann nacheinander alle am Datenbus angeschlossenen Bausteine oder Bauteile abgelötet bzw. gezogen.

2.2 Initialisierung des Rechners nach dem Einschalten

Nach dem Einschalten baut sich die Spannung +5V/H auf, setzt den IC850-(1) zurück und startet den Programmablauf.

Mit dem Startbefehl gibt der Prozessor an Pin 14 "High" aus und die Spannung $U_{Standby}$ startet das Gerät über CT826, IC676-(1) durch die Spannungen +B, +12V (siehe Netzteil).

Nach dem Einschalten überträgt der Rechner (IC850) die Betriebsdaten aus dem internen Speicher über den I²C-Bus an die Bus-gesteuerten Bausteine und Schaltkreise.

2.3 FBAS-Umschaltung Scart-Buchse

Highpegel der Schaltspannung U_{FBAS} an IC850-(9) schaltet das FBAS-Signal FBAS_{SC} von IC150-(13) (FBAS_{EURO-AV}) an den Ausgang Pin 19 der Scartbuchse.

2.4 Befehlseingabe

Das Keyboard liegt an der Dauerspannung +5V/H. Durch Auswertung der unterschiedlichen Spannungspotentiale erkennt der Prozessor IC850-(27),-(28) den eingegebenen Tastaturbefehl.

Die Fernbedienbefehle werden vom Infrarot-Empfänger IC810 verstärkt und an Pin 8 des μP decodiert.

2.5 Videotext (Option)

Der IC2810 (SAA5254 P/E für Westeuropa, SAA5254 P/H für Ost-europa) ist ein 1-Seiten Videotext-IC. Die Bildschirm-Einblendung ist in Zeilen- und Spalten aufgeteilt. Zur Positionierung und Synchronisierung des Videotext Bildes werden dem IC2810-(13,12) horizontale und vertikale Vergleichsimpulse zugeführt. Die Aktivierung des Videotextes erfolgt über den I²C-Bus. Der SAA5254 tastet über Pin 8 das FBAS-Signal FBAS_{EURO-AV} nach Videotextdaten ab.

2.6 OSD-Einblendung

Bei einer OSD-Einblendung liefert die Schaltspannung " U_{Data} ", IC850-(21) "High" und "blanked" über CT2832, IC 150-(21) $\leq 4V$ die Bildröhre. Der Zeichengenerator liefert die Einblenddaten über die Ausgangsports 16, 17, 18 des μP mit einer Amplitude von ca. 3,5V an die Bildrohrplatte (Anschluß RGB 1,3,5).

2.7 Schutzschaltung U_{Schutz}

An der Basis des Transistors T511 liegt über R511 der Fußpunkt der Vertikal-Endstufe, über R512, D512, D513 der Vergleichsimpuls F aus der Horizontalendstufe. Im Fehlerfall schaltet die Basisspannung ab 0,6V den Transistor durch und zieht über seinen Kollektor IC850-(22) gegen Masse. Damit schaltet der μP das Gerät in Standby.

Bei Ausfall der Spannung +D fehlt am Ausgang der Vertikalendstufe IC400-(5) die Gleichspannung und damit wird der Schutzschaltungseingang IC850-(22) nach Masse gezogen.

2. System Control

2.1 Microcomputer

The mask-programmed 8-bit Microcomputer IC850 decodes the commands entered on the keyboard and also the infra-red remote control commands from the IR-receiver. It is also responsible for the total system control and the on-screen display (OSD). All data for the programme positions and the options are stored in the NVM (Non Volatile Memory). The data traffic between the teletext (Videotext)-IC2810, and the tuner is carried on the I²C-bus.

The correct operation of the microcomputer depends on the following conditions:

- Supply voltage +5V/H at Pins 2, 19, 36
- Oscillator frequency 4MHz at Pins 39,40
- Reset pulse:
Every time the TV receiver is switched on with the mains button, the processor is reset on Pin 1 by the reset pulse.
- I²C-bus:
The I²C-bus is a bidirectional two-lead bus consisting of the SDA (System Data) lead and the SCL (System Clock) lead.

Checking the operation of the processor IC850:

The I²C-bus leads are connected via the pull-up resistors CR869 and CR868 to +5V/H. The data traffic is controlled from the processor which also generates the SCL bus clock. The only way to check the data and clock leads when servicing is by measuring the TTL-levels ($L \leq 0.8V$; $H \geq 3.5V$).

Service note:

The I²C-bus data is also present without a command from the IR remote control handset. If no data is carried on the bus leads there may be a short circuit. To localize the fault, the modules and components connected to the data bus must be unsoldered or unplugged one after the other.

2.2 Initialisation of the Processor after Switching On

When the TV is switched on, the +5V/H voltage builds up, the IC850-(1) is reset, and the programme sequence is started.

With the start command, the processor feeds out a "High" level at Pin 14 and the voltage $U_{Standby}$ starts the TV via CT826, IC676-(1) by means of the voltages +B, 12V (see Power Supply).

After switching on, the processor (IC850) transfers the operating data from the internal memory via the I²C-bus to the bus-controlled modules and circuits.

2.3 Switching over of the CCVS Signals to the Scart Socket

A "High"-level switching voltage U_{FBAS} at IC850-(9) causes the CCVS signal FBAS_{SC} to be switched over from IC150-(13) (FBAS_{EURO-AV}) to output pin 19 of the Scart socket.

2.4 Entering Commands

The keyboard is connected to the unswitched voltage +5V/H. By evaluating the different voltage levels, the processor IC850-(27),-(28) knows which button on the keyboard has been pressed.

The remote control commands are amplified by the infrared receiver IC810 and decoded at Pin 8 of the microprocessor.

2.5 Teletext (optionally)

The IC2810 (SAA5254 P/E for West Europe, SAA5254 P/H for East Europe) is a 1-page Teletext-IC. The On Screen Display is subdivided into lines and columns. For positioning and synchronising the teletext display, horizontal and vertical reference pulses are fed to IC2810-(13, 12). Activation of the teletext is effected via the I²C-bus. Via pin 8, the SAA5254 scans the CCVS signal FBAS_{EURO-AV} for teletext data.

2.6 On Screen Display (OSD)

For displaying data on the screen, the switching voltage " U_{Data} " IC850-(21) supplies a "High" level and blanks the picture tube by CT2832, IC150-(21) $\leq 4V$. The character generator feeds out the display data via the output ports 16, 17, 18 of the microprocessor at an amplitude of 3.5V to the CRT base panel (contact RGB 1,3,5).

2.7 Protection Circuit U_{Schutz}

The base of the transistor T511 is connected via R511 to the low-end point of the vertical output stage, and via R512, D512, D513 to the reference pulse F from the horizontal output stage. In the case of any failure, a base voltage of 0.6V and higher switches the transistor on; via its collector the transistor switches IC850-(22) to ground. The μP then switches the TV to standby.

If the voltage +D fails there is no direct voltage present at the output of the vertical output stage IC400-(5) and consequently the protection circuit input IC850-(22) is pulled to ground.

Gleichzeitig liegt der Kollektor (Leitung SB) über R513, D514, CD516 am Fußpunkt der Hochspannungswicklung. Bei zu hohem Strahlstrom wird die Zenerspannung überschritten und zieht die Kollektorspannung gegen 0V, damit schaltet das Gerät in Standby.

3. TV-Signalprozessor TDA 8362A

3.1 Übersicht:

Bei diesem TV Konzept erfolgt fast die gesamte Verarbeitung des Signals in einem einzigen IC, dem TV Signalprozessor TDA 8362A. In ihm sind integriert:

ZF-Signal:

- ZF-Verstärker
- Demodulator
- AFC
- AGC
- Koinzidenzkennung

FBAS Signal:

- Signalquellenumschaltung für das FBAS Signal
- Luminanzverarbeitung
- Farbdemodulation
- Chrominanzverarbeitung
- Farbkontrastregelung
- RGB Matrix
- C-AV Eingang
- Signalquellenumschaltung für die RGB Signale
- Helligkeitsregelung
- Kontrastregelung
- Schwarzwertregelung (Cut-off)

Ton:

- Signalquellenumschaltung für den Ton
- Tondemodulation
- Lautstärkeregelung

Ablenkung:

- Amplitudensieb
- Zeilenoszillator
- $\phi 1$ Regelung
- $\phi 2$ Regelung
- Triggerimpulsgebung für die Zeilenendstufe
- Zeilenzähler
- Sägezahngebung für die Vertikalablenkung
- Treibersignal für die Vertikalendstufe

Zusätzlich kann der IC, je nach Beschaltung, Signale in PAL und SECAM Norm verarbeiten.

3.2 ZF

Die ZF kommt symmetrisch vom Tuner Pin 9 und 10 über das Filter F901 und das Oberflächenfilter F906. Das vom Oberflächenwellenfilter geformte Signal gelangt symmetrisch an die Pins 45 und 46 des Signalprozessors. Die Demodulation des FBAS-Signals erfolgt in einem Produktdemodulator. Der dafür benötigte Demodulatorkreis F130 liegt an Pin 2 und Pin 3. Das demodulierte Signal durchläuft einen Verstärker und steht an Pin 7 des ICs (BB). Der IC erkennt intern das Synchronsignal ohne Auftastung durch den Zeilenrückschlagimpuls. In Abhängigkeit des Synchronpegels wird eine Regelspannung erzeugt. Diese Regelspannung wirkt zunächst auf den geregelten Eingangsverstärker der ZF. Über den Pin 49 wird eine Referenzschwelle U_{RV} eingestellt. Unterhalb dieser Schwelle wird nur der Eingangsverstärker der ZF geregelt. Bei Überschreitung dieser Schwelle wird von Pin 47 die Regelspannung U_r an den Tuner gelegt. Pin 47 ist ein Open Kollektor Ausgang. Die Spannung beträgt im unregulierten Fall etwa 5V. Erhöht sich die Eingangsamplitude, so verringert sich der AGC Pegel. Im Demodulator wird die Gleichspannung für die AFC gewonnen. Pin 9 gibt dieses Signal als Stromausgang aus. Steigt die empfangene Frequenz, so sinkt die Regelspannung für die AFC. Der Prozessor IC850 wertet dieses Signal aus und zieht den Tuner über Finetuning nach. Aus dem demodulierten Signal wird vom Sync Detektor geprüft, ob Synchronsignale vorhanden sind. Ist dies nicht der Fall, geht IC150-(4) auf "Low". Damit erkennt der Prozessor IC850-(13) die fehlende Koinzidenz und schaltet den Ton stumm.

3.3 FBAS Signal

Das demodulierte FBAS Signal verläßt den IC150-(7), TDA 8362A als Basisband noch gemeinsam mit der Ton ZF. Das FBAS Signal wird im weiteren Verlauf vom Tonsignal befreit. Nach dem Transistor CT921 und dem Ton Trap F923 und F924 wird das Signal aufgeteilt.

At the same time the collector (SB lead) is connected via R513, D514, and CD516 to the low-end point of the high-tension winding. When the Zener voltage is exceeded due to too high a beam current the collector voltage decreases to 0V so that the TV switches to standby.

3. TV Signal Processor TDA 8362A

3.1 Overview:

With this TV design the whole signal processing is carried out in a single IC, i.e. the TV Signal Processor TDA 8362A.

It accommodates the following stages:

IF Signal:

- IF amplifier
- Demodulator
- AFC
- AGC
- Coincidence identification

CCVS Signal:

- Signal source switch for the CCVS signal
- Luminance processing
- Colour demodulation
- Chrominance processing
- Colour contrast control
- RGB matrix
- C-AV input
- Signal source switch for RGB signals
- Brightness control
- Contrast control
- Black level control (cut-off)

Sound:

- Signal source switch for the sound
- Sound demodulation
- Volume control

Deflection:

- Sync separator
- Line oscillator
- $\phi 1$ phase control
- $\phi 2$ phase control
- Trigger pulse generation for the line output stage
- Line counter
- Saw-tooth generation for the field output stage
- Drive signal for the field output stage

Dependent on the associated circuitry, the IC is also able to process PAL and SECAM signals.

3.2 IF

The IF spectrum of frequencies is fed through a symmetrical path from the tuner Pins 9 and 10 via the filter F901 and the Surface Acoustic Wave filter F906. The signal formed by the Surface Acoustic Wave filter is applied symmetrically to Pins 45 and 46 of the signal processor. The demodulation of the CCVS signal is carried out in a product demodulator. The required demodulator circuit F130 is connected to Pin 2 and Pin 3. The demodulated signal passes through an amplifier and is then present at Pin 7 of the IC (BB). The IC identifies the synchronising signal internally and for this reason, feedback of the line flyback pulse for gating purposes is not necessary. Corresponding to the synchronising signal level a control voltage is generated. This control voltage first acts on the controlled input amplifier of the IF. Via Pin 49 a reference threshold U_{RV} is set. Below this threshold, only the input amplifier of the IF is regulated. If the threshold is exceeded the control voltage U_r is applied from Pin 47 to the tuner. Pin 47 is an open collector output. In uncontrolled condition, the voltage is approximately 5V. With increasing input amplitude the AGC level decreases. The direct voltage for automatic frequency control (AFC) is generated in the demodulator. Pin 9 feeds out this signal as a current signal. When the received frequency increases the control voltage for AFC decreases. The processor IC850 evaluates the signal and fine tunes the tuner accordingly. The demodulated signal is examined by the sync detector for the presence of synchronising signals. If no such signals are present, the IC150-(4) switches to "Low". By this level the processor IC850-(13) can identify that the coincidence signal is missing and mutes the sound.

3.3 CCVS Signal

The demodulated CCVS signal leaves IC150-(7), TDA 8362A, as a baseband signal together with the sound-IF. In the following path, the sound signal is separated from the CCVS signal. After the transistor CT921 and the sound trap F923 and F924 the signal path divides.

Über Transistor CT110 und IC2807 (Option)) steht es als FBAS_{sc} am Videotext-Demodulator IC2810-(8) und über die Transistoren CT963, CT962 an der Scartbuchse Pin 19.

Als FBAS steht es am Signalquellenumschalter IC150-(13).

Der zweite Eingang des Signalquellenumschalters Pin 15 ist mit der Scartbuchse Pin 20 verbunden.

Der Prozessor IC850-(12), Spannung U_{VQ} , Transistor CT840 trifft an IC150-(16) die Auswahl, ob das Signal vom Tuner oder von extern verarbeitet werden soll.

3.4 Externes FBAS-Signal

Am Signalquellenumschalter IC150-(15) steht entweder ein externes FBAS-Signal von der Scart-Buchse oder das HF-FBAS-Signal. Die Spannung U_{VQ} an IC150-(16) wählt aus, ob das FBAS-Signal der Scart-Buchse, oder das HF-FBAS-Signal weitergeleitet werden soll. IC150-(16) "Low" internes -, IC150-(16) "High" externes Signal.

Achtung: Ist die "Decoder Ein" Kennung gesetzt, erwartet das Gerät ein Signal von der Scart-Buchse. Das FBAS-Signal vom Tuner ist aber am Ausgang Pin 19 der Scartbuchse meßbar.

Via the transistor CT110 and IC2807 (optionally) it is fed through to the videotext decoder IC2810-(8) as FBAS_{sc} signal, and via the transistors CT963, CT962 it is supplied to the Scart socket pin 19.

At the signal source switch IC150-(13), the signal is present as FBAS. The second input of the signal source switch Pin 15 is connected to the Scart socket pin 20.

At IC150-(16), the processor IC850-(12), voltage U_{VQ} , transistor CT840 decides as to whether the signal from the tuner or the external signal is processed.

3.4 External CCVS Signal

At the signal source switch IC150-(15) either an external CCVS signal from the Scart socket or the HF-CCVS signal is present. The voltage U_{VQ} at IC150-(16) decides which signal shall be passed on, the CCVS signal from the Scart socket or else the HF-CCVS signal. IC150-(16) "Low", the internal signal is selected; IC150-(16) "High", the external signal is passed on.

Attention: If the option "Decoder On" has been selected the TV expects the signal to come from the Scart socket. However the CCVS signal from the tuner can be measured at output Pin 19 of the Scart socket.

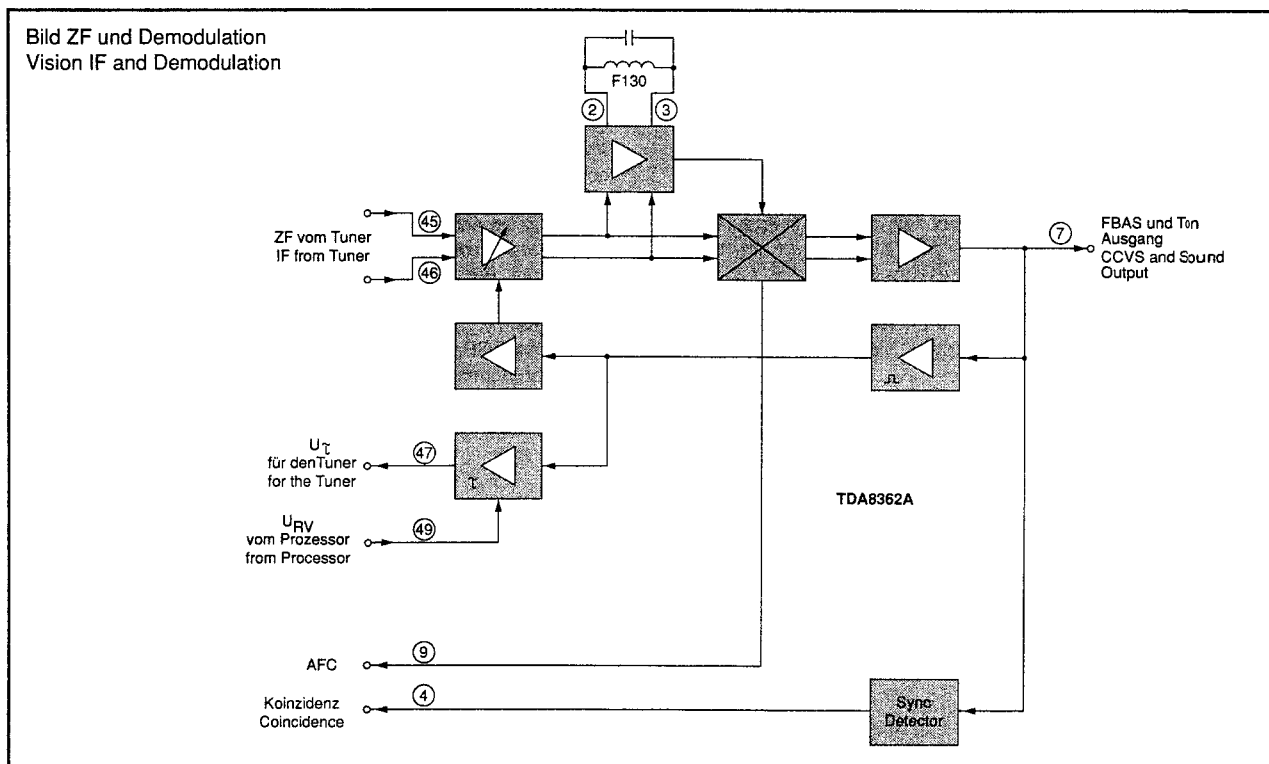

3.5 Ton-ZF

Dem Tonsignal ist nach dem Keramikfilter F926 an IC150-(5) eine Gleichspannung zur Einstellung der Lautstärke unterlegt. Die Demodulation erfolgt in einem PLL Demodulator.

Einmal wird das demodulierte und unregelte NF Signal an IC150-(1) ausgekoppelt, von den Transistoren CT917, CT916 verstärkt und zur Scart-Buchse geleitet.

Zum anderen steht das demodulierte und geregelte NF-Signal an IC150-(50) und gelangt zum NF-IC TDA 7233.

3.6 Luminanz- und Chrominanz-Signal

Die Kalibrierung und Regelung erfolgt automatisch während der Bildaustastlücke. Eine Änderung der Einstellung resultiert aus einem positiven oder negativen Strom in den Integrationskondensator CC177 an IC150-(12). Während des sichtbaren Teils wird die Regelung geklemmt.

Das Luminanzsignal durchläuft den im IC integrierten Farb-Trap. Eine im IC eingebaute Verzögerungsleitung kompensiert die Laufzeitunterschiede zwischen Luminanz- und Chrominanzsignal. Die anschließende Verbesserung der Kantenschärfe (Peaking) wird ebenfalls im IC realisiert. Dabei werden die ansteigenden und abfallenden Flanken des Y-Signals versteilert. Im internen Farbfilter wird das Chrominanzsignal aus dem FBAS-Signal herausgefiltert. In einem Regelkreis wird die Amplitude des Farbsignals für den Farblimiter und die Farbregelung kontrolliert und gelangt als Chromasignal auf den Farbdemodulator. Aus dem Chromasignal wird der Burst herausgelöst, der den

3.5 Sound IF

After the ceramic filter F926, the sound signal is superimposed at IC150-(5) on a direct voltage for setting the volume level. Demodulation is effected by a PLL demodulator.

In one path, the demodulated and uncontrolled AF signal is fed out at IC150-(1), it is then amplified by the transistors CT917, CT916 and passed on to the Scart socket.

In another path, the demodulated and controlled AF signal is present at IC150-(50) and is fed to the AF-IC TDA 7233.

3.6 Luminance and Chrominance Signal

Calibration and control is effected automatically during the frame blanking period. The signals are adjusted by a positive or negative current entering the integration capacitor CC177 at IC150-(12). During the scanning period the control voltage is clamped.

The luminance signal passes through the colour trap integrated in the IC. The delay line provided in the IC is used to correct delay time differences between the luminance and chrominance signal. The colour transient improvement (peaking) which follows is also realized in this IC. For this, the steepness of the leading and trailing edges of the Y-signal is improved. The internal chroma filter separates the chrominance signal from the CCVS signal. A control circuit adjusts the amplitude of the colour signal for the chroma limiter and chroma control. The resulting chroma signal is passed on to the colour demodulator. From this chroma signal, the burst is separated which is used to synchronise the colour oscillator in phase and frequency. The

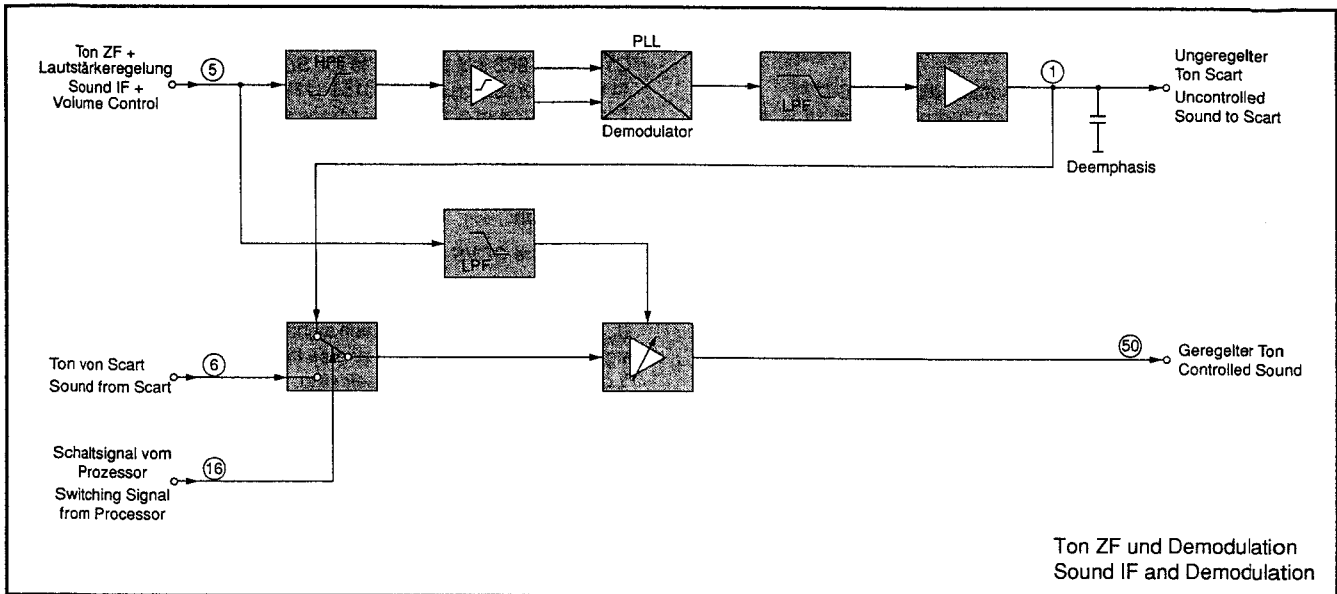

Farboszillator in Frequenz und Phase synchronisiert. Der Quarz legt die Frequenz von 4,43MHz für den Farbhilfsträger an Pin 35 fest. Ein interner PLL-Kreis regelt ihn. Die Nachregelspannung wird über die Zeitkonstante an Pin 33 integriert. Mit Hilfe des Farbträgers werden nun die Farbkomponentensignale demoduliert und verlassen als R-Y Pin 30 und B-Y Pin 31 den IC150. Nach der PAL-Verzögerung durch den CIC105 TDA 4665 werden die beiden Signale B-Y und R-Y wieder in den IC150-(28),-(29) TDA 8362 A eingespeist und geklemmt. Anschließend erfolgt die Regelung des Farbkontrastes an IC150-(26). In der Matrix werden aus den verstärkten Signalen mit Hilfe des Y-Anteils die RGB-Signale erzeugt.

quartz establishes a fixed 4.43MHz frequency for the colour carrier at Pin 35. The quartz is controlled by an internal PLL circuit. The correction voltage is integrated via the time constant at Pin 33. By means of the colour carrier, the colour component signals are then demodulated and leave IC150 as R-Y and B-Y signals at Pin 30 and Pin 31 respectively. Following the PAL delay at CIC105 TDA 4665 the two signals, B-Y and R-Y, are fed back to IC150-(28),-(29) TDA 8362 A where they are clamped. Subsequently, the colour contrast is controlled at IC150-(26). In the matrix, the RGB signals are produced from the amplified signals and the Y-component.

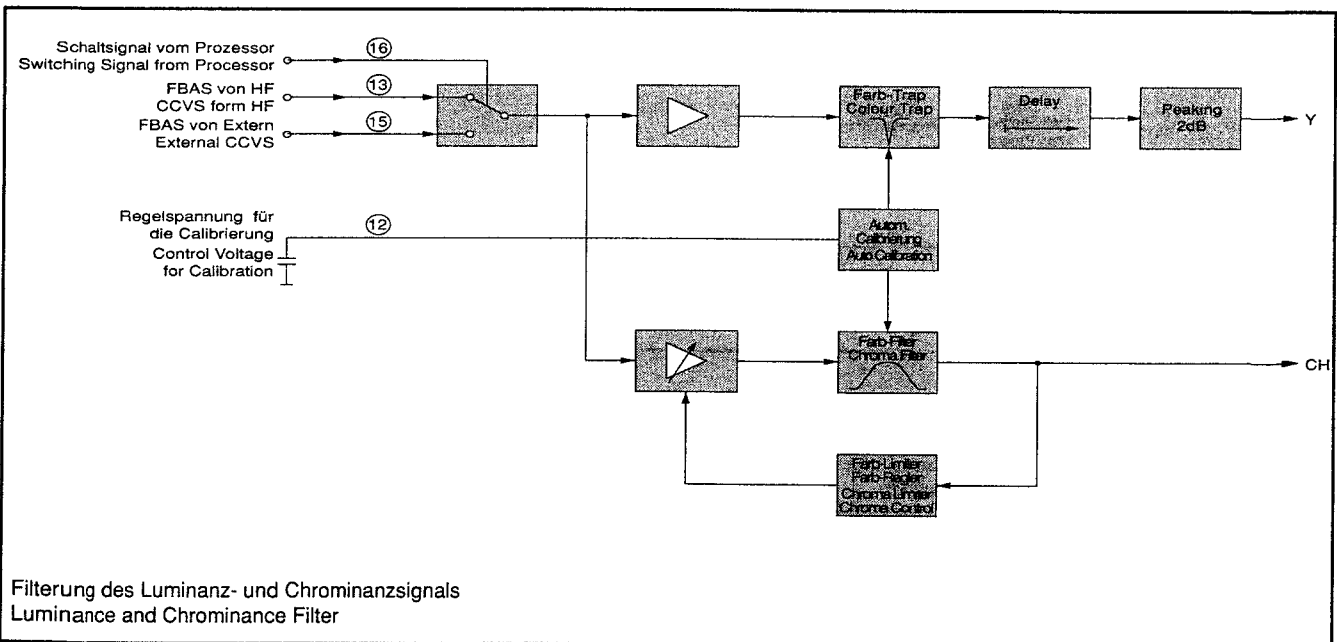

3.7 SECAM-Signalweg und automatische PAL-SECAM-Umschaltung
Das Chromasignal von ca. 300mV steht für den SECAM-IC110 an IC150-(27).

Im SECAM-Betrieb steht an IC110-(16) eine Spannung von 5,6...5,8V. Hat der IC110 über das Chromasignal an Pin 16 SECAM erkannt, wird an Pin 1 eine Stromquelle aktiviert, die an IC150-(32) SECAM-Identifikation meldet. Erkennt IC150 ebenfalls SECAM, schaltet er den Pin 32 auf 5V (bei PAL 1,5V). Dieser Gleichspannung wird bei PAL eine gleichmäßige Taktfrequenz und bei SECAM Impulspakete mit einer Frequenz von 4,43MHz überlagert. Der IC110 nimmt dies als Bestätigung an und schaltet die Differenz-Signalausgänge R-Y und B-Y (Pin 9 und 10) auf 3,5V DC (bei PAL 1,5V). Die Differenzsignalausgänge des IC150-(30), -(31) wer-

3.7 SECAM Signal Path and Automatic PAL-SECAM Switching
The chroma signal of approx. 300mV for the SECAM-IC110 is present at IC150-(27).

On SECAM mode, a voltage between 5.6V...5.8V is applied to IC110-(16). When the IC110 identifies the SECAM standard, from the chroma signal at pin 16, a current source at pin 1 is activated and sends a SECAM identification to IC150-(32). As soon as IC150-(32) has identified SECAM, this IC sets pin 32 to 5V (1.5V on PAL). This direct voltage is superimposed either by a regular clock frequency on PAL, or by bursts at a frequency of 4.43 MHz on SECAM. The IC110 interprets these as an acknowledgement and switches the difference signal outputs R-Y and B-Y (pins 9 and 10) to 3.5V DC (1.5V on PAL). The difference signal outputs of IC150-(30), -(31) are thus

den dadurch gesperrt. IC110 liefert jetzt R-Y und B-Y. Über die Laufzeitleitung CIC105 gelangen die Differenzsignale zurück zum IC150. Der weitere Verlauf der Signale ist unter 3.6 "Luminanz und Chrominanz Signal" beschrieben.

Durch den DC-Pegel von 3,5V an IC110-(10) bei SECAM-Empfang wird der Transistor T117 leitend, U_{PAL} wird "Low" (PAL="High") und der μP IC850-(30) kann bei ATS-Suchlauf PAL oder SECAM-Empfang erkennen.

Zusatzplatte für Zwangs-SECAM Umschaltung

Bei ungünstigen Empfangsbedingungen kann die automatische PAL/SECAM-Umschaltung die jeweilige Norm nicht richtig erkennen. Daher wird abhängig von der Ausführung des IC150, bei SECAM-Geräten eine Zusatzplatte zur Zwangs-SECAM-Umschaltung eingesetzt (CT117, CT120).

Wird von IC110 SECAM erkannt, schalten die beiden Transistoren CT117, CT120 durch. CT120 zieht den IC150-(33) nach Masse und verhindert ein falsches Einrasten des Oszillators. Hat der IC110 die Differenzsignale durchgeschaltet, wird über die Schaltspannung U_{PAL} CT120 wieder gesperrt und die automatische PAL-SECAM-Erkennung ist wieder möglich.

blocked. IC110 now supplies the R-Y and B-Y signals. The difference signals are returned to IC150 via the delay line CIC105. The following path of these signals is described under 3.6 "Luminance and Chrominance Signal".

The 3.5V DC level at IC110-(10) on SECAM reception causes the transistor T117 to turn on, U_{PAL} changes to "Low" (PAL="High") and μP IC850-(30) is able to identify PAL or SECAM during the ATS operation.

Sub-Panel for Forced Switching to SECAM

In the case of unfavourable reception conditions the automatic PAL/SECAM switching IC cannot identify the respective standard correctly. For this reason, depending on the version of IC150, the SECAM colour television receivers are fitted with an additional panel for forced switching to SECAM (CT117, CT120).

When IC110 identifies the SECAM standard, the two transistors CT117, CT120 turn on. CT120 pulls IC150-(33) to chassis thus preventing the oscillator from locking in wrongly. After IC110 has supplied the difference signals, CT120 is switched off by the switching voltage U_{PAL} so that the PAL-SECAM standards are again automatically identified.

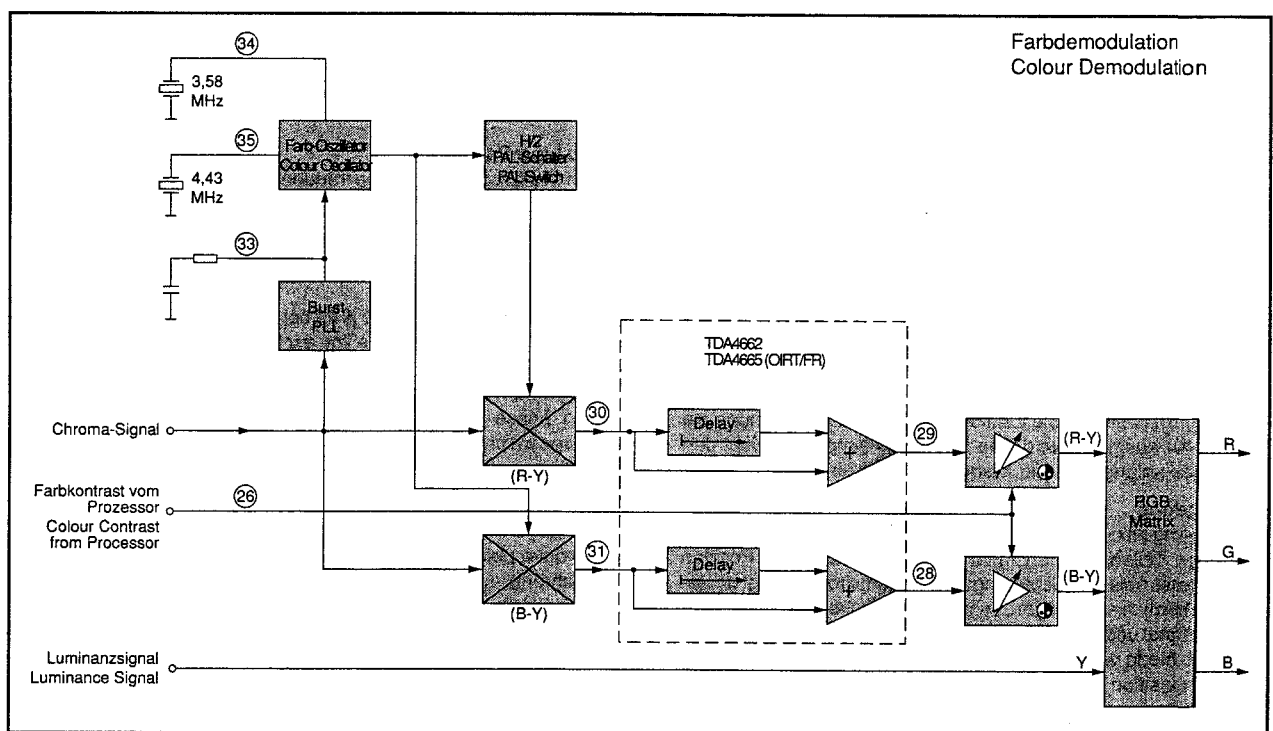

3.8 RGB-Signalweg

Für die Kontrasteinstellung der RGB-Signale erzeugt der IC850-(31) eine variable Regelspannung für den Kontrastverstärker an IC150-(25). Da bei zu großem Strahlstrom die Bildröhre beschädigt werden könnte, begrenzt die Schaltung den Strahlstrom. Die interne Spitzenstrahlstrombegrenzung erfolgt in der Spitzenweiß-Begrenzung. Überschreitet das RGB-Signal $2,6V_{ss}$, setzt die interne Spitzenweiß-Begrenzung ein und regelt den Kontrast zurück, die externe Spitzenstrahlstrom-Begrenzung setzt bei ca. $2V_{ss}$ ein.

Bei der mittleren Strahlstrombegrenzung wird die Einstellspannungen an IC150-(25) für Kontrast verringert.

Nach dem Helligkeitsverstärker verlassen die RGB-Signale den IC150 und gelangen zu den Kathodenverstärkern auf der Bildröhrensockelplatte.

3.9 Gewinnung der H- und V-Synchronsignale

Am TV-Signalprozessor IC150-(13,15) ist das FBAS-Signal von der ZF und der EURO-AV-Buchse angeschlossen. Nachdem ein interner Farbtrap die Farbinformationen aus dem FBAS-Signal herausgefiltert hat, wird das Y-Signal zur weiteren Signalverarbeitung und für das Amplitudensieb aufgeteilt.

Das Amplitudensieb erzeugt den Horizontal- und Vertikalsynchronimpuls aus dem Y-Signal. Das Horizontal-Synchronsignal gelangt nun auf die $\phi 1$ -Regelung, das Vertikal-Synchronsignal startet den Zeilenzähler für die Vertikalsynchronisation.

3.8 RGB Signal Path

For contrast control of the RGB signals, IC850-(31) generates a variable control voltage for the contrast controlling amplifier at IC150-(25). Because too high a beam current may cause damage to the picture tube, the beam current is limited by this IC. The internal peak beam current limiting function is carried out in the peak white limiting stage. If the RGB signal exceeds $2.6V_{pp}$, the peak white limiting function starts working and reduces the contrast. The external peak beam current limiting threshold is $2V_{pp}$ approximately.

The average beam current limiting function reduces the setting voltages at IC150-(25) for the contrast.

After the brightness amplifier, the RGB signals leave the IC150 and are passed on to the cathode amplifiers on the CRT base panel.

3.9 Generation of the Horizontal and Vertical Sync signals

The TV signal processor IC150-(13,15) is connected to the CCVS signal from the IF and from the EURO-AV socket. Following an internal colour trap where the colour information is filtered off the CCVS signal, the resulting Y-signal now divides into two paths. In one path the signal is passed on for further processing, and in the other, the signal is applied to the sync separator.

The sync separator produces the horizontal and the vertical synchronising pulses from the Y-signal. The horizontal synchronising signal is passed on to the $\phi 1$ phase control, the vertical synchronising pulse is used to start the line counter for vertical synchronisation.

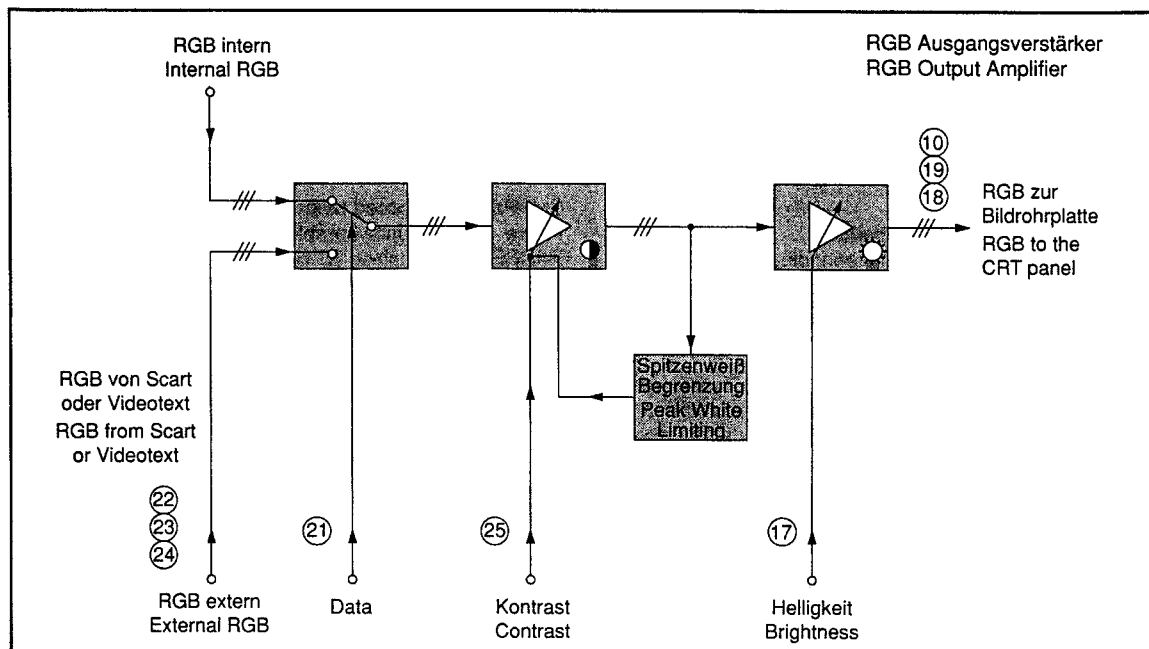

3.10 Zeilenoszillator

Bei diesem IC-Konzept generiert der Zeilenoszillator die Zeilenfrequenz vollständig intern. Er besitzt keine externen Bauteile. Somit sind weder die freilaufende Horizontal- noch die freilaufende Vertikalfrequenz einzustellen.

3.11 $\phi 1$ -Regelung

Die $\phi 1$ -Regelung stellt eine Frequenzregelung dar. Damit wird der Horizontal-Oszillator auf die Frequenz des Zeilensynchronsignals geregelt. Hierzu wird die Frequenz des Zeilensynchronsignals mit der Frequenz des Horizontal-Oszillators verglichen.

Ein $\phi 1$ -Regelkreis definiert die Zeitkonstante der Regelspannung die an PIC150-(40) ausgegeben wird. Die Regelspannung verschiebt den Zeilenoszillator solange, bis die Frequenzen übereinstimmen.

3.12 $\phi 2$ -Regelung

Die $\phi 2$ -Regelung ist die Phasenregelung. Sie stellt den Phasenbezug zwischen dem Zeilensynchronsignal und der tatsächlichen Position des Elektronenstrahls her. Schaltungs- und strahlstrombedingt bestehen unterschiedliche Verzögerungszeiten zwischen dem Außen-, dem Triggersignal und der tatsächlichen Reaktion der Zeilenendstufe. Diese Unterschiede werden durch die $\phi 2$ -Regelung ausgeglichen.

Für die Strahlposition ist der Zeilenrückschlagimpuls vom Zeilentrafo am IC150-(38) angeschlossen. Die $\phi 2$ -Regelung erzeugt aus dem Oszillatorsignal und dem Zeilenrückschlagimpuls eine Regelspannung am IC150-(39), die mit C166 gesiebt wird.

3.13 Supersandcastle SSC

Das 3-pegelige Supersandcastlesignal IC150-(38) ist ein Kombi-Impuls bestehend aus dem Horizontal-Vertikal- und Burstaufstimpuls. Der Zeilenrückschlagimpuls (H-Sync) wird über T523, CR163 dem IC150 zugeführt. Der Bildrückschlag- und Burstkeyimpuls werden im IC generiert.

Bei Ausfall der Vertikalablenkung zieht IC400-(7) den SSC-Pegel über R401 auf "Low" und steuert an IC150-(18, 19, 20) RGB den Bildschirm dunkel. Dabei werden die Analogwerte auf "Low" gezogen.

3.14 Cut-Off-Einstellung

Die statischen Arbeitspunkte der Bildröhre werden über die Cut-Off-Automatik stabil gehalten. Dazu gibt der IC150 in der Zeile 23, 24 und 25 einen Impuls an die R, G, B-Kathoden aus, um den Strahlstrom jedes Systems zu messen (ca. 10 μ A). Der Cut-Off-Strom während der Meßzeilen wird über Widerstand CR156 dem IC150-(14) zugeführt. Der IC vergleicht diesen Strom mit einem internen Referenzwert und bildet daraus den Arbeitspunkt für den Schwarzwert der Videoendstufen bzw. Cut-Off Spannung der Bildröhre.

3.15 HDR-Endstufe

Nach interner Verstärkung steht an Pin 37 das Horizontale Ansteuer-signal für den Zeilenendstufentransistor.

3.10 Line Oscillator

With this IC concept, the line frequency is generated completely inside the line oscillator. The IC is not connected to external components so that it is not necessary to adjust the free running horizontal and the free running vertical frequency.

3.11 $\phi 1$ Phase Control

The $\phi 1$ phase control stage is for controlling the frequency. This stage adjusts the frequency of the line oscillator to that of the line synchronising pulse. For this, the frequency of the line synchronising pulse is compared with the line oscillator frequency.

A $\phi 1$ phase control stage defines the time constant of the control voltage which is fed out at IC150-(40). The control voltage shifts the line oscillator until the frequencies are equal.

3.12 $\phi 2$ Phase Control

The $\phi 2$ phase control stage is for controlling the phase position of the line drive pulse. This determines the phase off-set between the line synchronising pulses and the actual position of the electron beam. Dependent on the circuit components and the beam current, the delay time between the external signal, the trigger signal and the actual reaction of the line output stage is different. These differences are compensated for by the $\phi 2$ control.

To identify the position of the electron beam the line flyback pulse from the line output transformer is applied to IC150-(38). From the oscillator signal and the line flyback pulse the $\phi 2$ controlling stage produces a control voltage at IC150-(39) which is filtered by C166.

3.13 The Super Sand Castle - SSC

The 3-level SSC signal IC150-(38) is a composite pulse consisting of the line flyback, the field flyback, and the burst key pulses. The line flyback pulse (H-Sync) is fed through T523, CR163 to IC150. The field flyback and burst key pulses are generated inside the IC.

If the field deflection stage fails, IC400-(7) pulls the SSC level to "Low" via R401 and thus blanks the CRT at IC150-(18, 19, 20) RGB. In doing so, the analog values are set to "Low".

3.14 Setting of the Cut Off Voltage

An automatic cut-off controlling stage ensures that the static working points of the CRT are held stable. For this, IC150 feeds out a pulse to the R, G, B cathodes during the lines 23, 24 and 25 to measure the beam current of each system (approx. 10 μ A). The cut-off current during the measuring lines is fed via the resistor CR156 to IC150-(14). The IC compares this voltage with an internal reference value to determine the working point for the black level of the video output stages and the cut-off voltage of the CRT respectively.

3.15 The HDR Output Stage

Following an amplification stage the horizontal drive signal for the line output transistor is provided at Pin 37.

3.16 Vertikal-Ablenkung

Der Vertikal-Generator wird in diesem IC-Konzept durch einen Zeilenzähler ersetzt.

Werden keine Synchronimpulse empfangen, so läuft der Zeilenoszillator unsynchronisiert. Aus dem Zeilenoszillator leiten wir den "Vertikaloszillator" ab. Es muß nur die Anzahl der Zeilen gezählt werden. Nachdem der Zähler 312 Zeilen festgestellt hat, wird ein Bildsynchronsignal ausgegeben. Damit ist sowohl die horizontale als auch die vertikale Ablenkung ohne externe Synchronisation sichergestellt.

Wird ein Synchronsignal empfangen, dann läuft zunächst der Zeilenoszillator synchron. Der Zeilenzähler liefert auch hier ein vertikales Ablenssignal. Kommt nun ein Vertikalsynchronsignal, wird der Sägezahngenerator nicht mehr vom Zeilenzähler sondern direkt vom Vertikalsynchronsignal getriggert.

Der Sägezahngenerator besteht aus einer Konstantstromquelle, die einen externen Kondensator auf- und wieder entlädt. Die Ladezeit gibt das Vertikalsynchronsignal vor. Am Kondensator C158, IC150-(43) ist der Vertikal-Ablenssägezahn meßbar.

Um die Bildhöhe in der Vertikalendstufe IC400 einstellen zu können, muß der Ablenssägezahn beeinflußt werden. Die Veränderung des Ablenssägezahns muß noch vor der Vertikalendstufe durchgeführt werden. Dazu steht an IC150-(42) von dem IC400 ein Feedback-Signal zur Gegenkopplung. Wie bei einem Operationsverstärker auf dem Minuseingang lassen sich dadurch die gewünschten Parameter einstellen.

3.16 The Field Deflection Stage

In this circuit concept, the field sync generator has been replaced by a line counter.

When no synchronising signals are received the line oscillator is free running. From this line oscillator the "vertical oscillator" is derived by counting the number of lines. After having counted 312 lines, the counter feeds out a field sync signal so that the horizontal and also the vertical deflection is achieved without using an external synchronising signal.

On reception of a synchronising signal, the line oscillator will first be synchronised. In this case too, the line counter supplies a field deflection signal. As soon as a field synchronising signal is obtained the saw-tooth generator will no longer be triggered by the line counter but directly by the field sync signal.

The saw-tooth generator is made up of a constant current source which is used to charge and discharge an external capacitor. The charging period is determined by the field sync signal. The field deflection signal can be measured at the capacitor C158, IC150-(43).

Adjustment of the field amplitude at the field output stage IC400 is possible by influencing the field saw-tooth voltage. This alteration must be carried out before the field output stage. For this, a feedback signal from IC400 is present at IC150-(42) for negative feedback. Similar to an operational amplifier connected to the negative input, this technique allows to set the desired parameters.

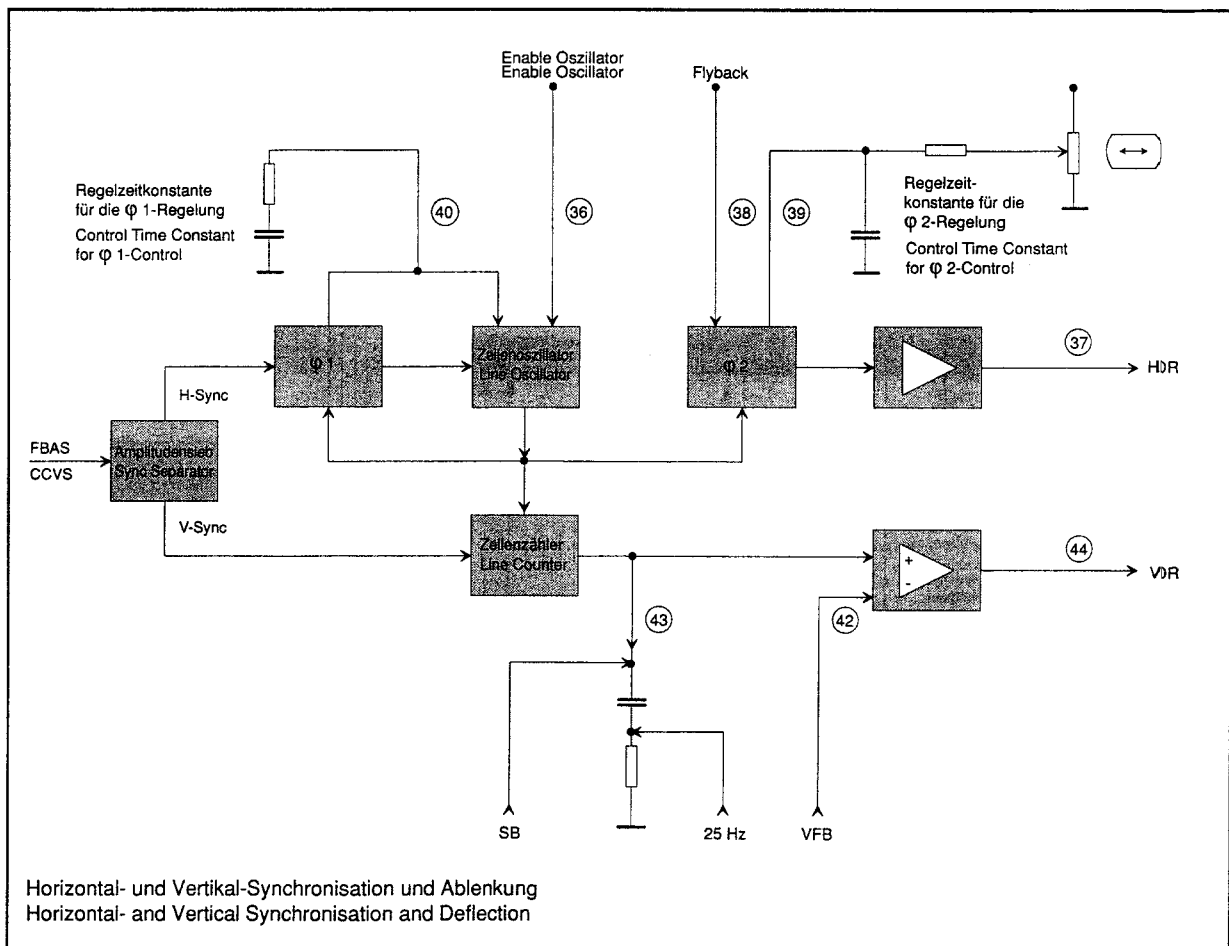

3.17 Non-Interlace Compensation bei Videotext (25Hz Modulation)

Wird ein Videotext-Signal dargestellt, springt das Videotext-Signal ständig um eine Zeile rauf und runter (Videotext-Signal im Non-Interlace). Um dieses Springen zu verhindern, sendet der Videotext-IC2810-(13) ein 25Hz Schaltsignal an IC150-(43). Aus dieser Schaltspannung U_{25Hz} wird ein kleiner Gleichspannungs-Offset für den Ablenssägezahn abgeleitet. Damit verschiebt sich das erste Halbbild nach oben. Die geraden und die ungeraden Zeilen werden nun jeweils übereinandergeschrieben.

3.18 Koinzidenz

Die Koinzidenz-Information wird im ZF-Teil gewonnen und am IC150-(4) ausgegeben.

3.17 Non-Interlace Compensation with Teletext (25Hz Modulation)

When a teletext (videotext) signal is displayed on the screen, the teletext signal would continuously change by one line upwards and downwards (non-interlaced teletext signal). To avoid this signal changing the line, the teletext IC2810-(13) supplies a 25Hz switching signal to IC150-(43). From this U_{25Hz} switching voltage, a small DC voltage offset is derived for the deflection saw-tooth. This offset effects an upward shift of the first half-field so that the even-numbered and odd-numbered lines are superimposed on each other.

3.18 Coincidence

The coincidence information is generated in the IF stage and fed out on IC150-(4).

Blockschaltbild Block Circuit Diagram

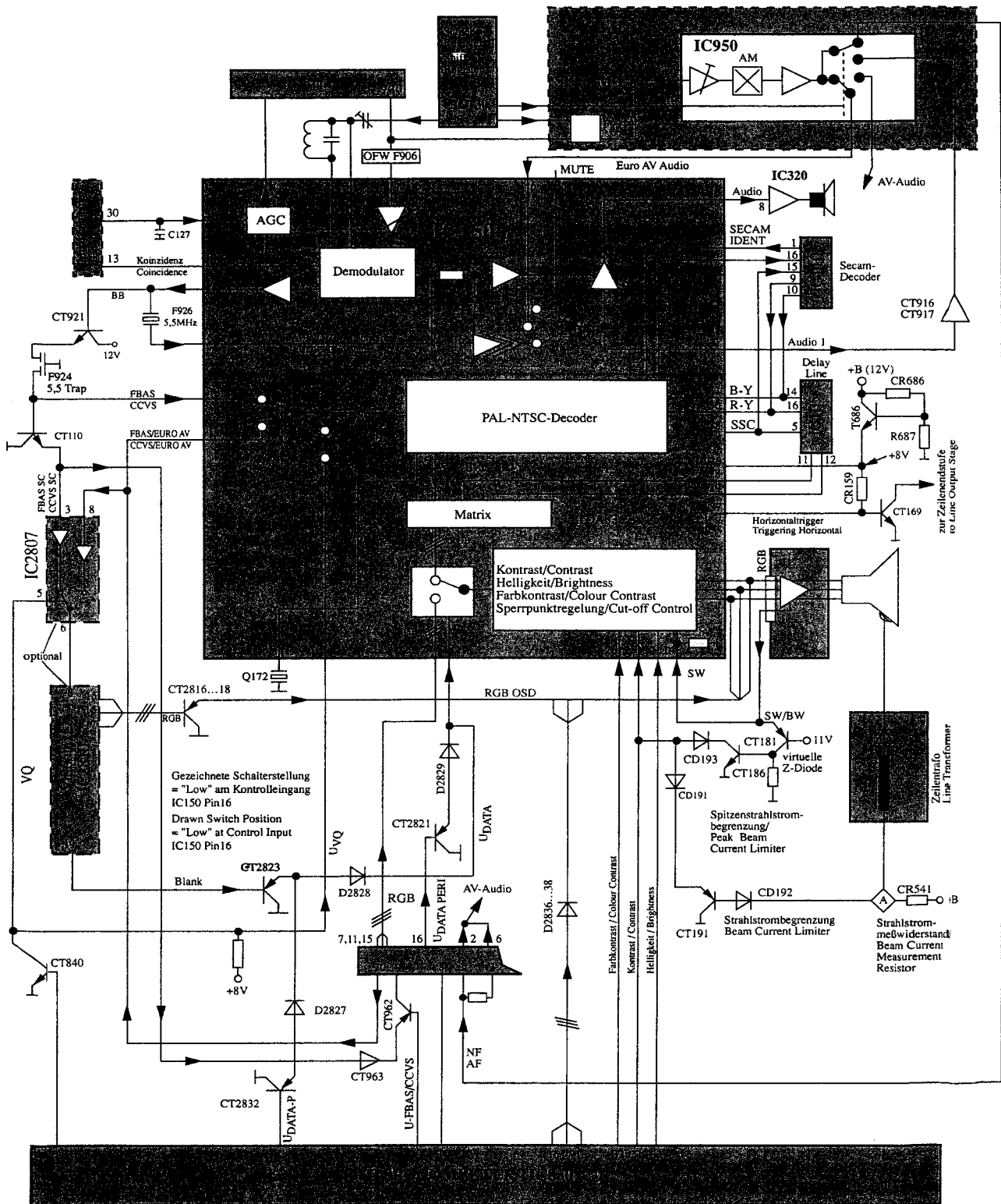

D

Abgleich

Alle nicht beschriebenen Einstellelemente sind werkseitig abgeglichen und dürfen im Servicefall nicht verstellt werden.

Meßgeräte: Zweikanal-Oszilloskop mit Tastkopf 10:1, Farb bildgenerator, hochohmiges Voltmeter.

Kontrolle und Einstellarbeiten nach Austausch bzw. Reparatur von:

Netzteil: 1.

Zeilenablenkung: 2., 3.

Bildröhre oder Bildrohrplatte: 2., 7.

IC150: 4., 5., 5a., 6.

Tuner: 5., 5a., 6.

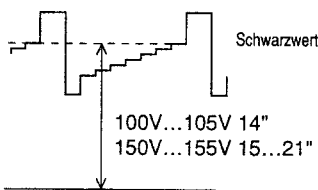
Abgleich	Vorbereitung	Abgleichvorgang
1. +A Spannung	Helligkeit: Minimum Voltmeter an die Kathode der D682 anschließen	Mit Regler R654 die Spannung auf 112V (14" Orion), 105V (14" Philips), 124V (15...21").
2. Schirmgitterspannung U_{SG} der Bildröhre	Graubalken-Testbild einspeisen. Bildschirmhelligkeit so einstellen, daß die Abstufung vom dunkelsten Graubalken zu schwarz gerade noch sichtbar ist. Mittlerer Kontrast (⊙). An den Meßpunkten R, G, B (auf der Bildrohrplatte) den höchsten Schwarzwertpegel ermitteln und Oszilloskop anschließen.	Mit dem Einstellregler SG den Schwarzwert an dem Meßpunkt mit dem höchsten Schwarzwert auf ca. 100V...105V für 14" und 150V...155V für 15...21" Bildröhren abgleichen. 
3. Zeilenschärfe	Konvergenztestbild einspeisen. Kontrast (⊙) Maximum. Helligkeit so einstellen, daß sich der schwarze Testbildhintergrund gerade aufhellt.	Mit dem Fokusregler U_F am Splittrafo die horizontalen Linien auf maximale Schärfe stellen.
4. Bild-Demodulator Frankreich-Norm (Bildträger 33,4MHz) Bild-Demodulator (Bildträger 38,9 MHz)	Normtestbild auf niedrigen Kanal (Band 1) einspeisen. Kanal über das Menü einstellen (nicht über Sendersuchlauf). Normtestbild auf niedrigen Kanal (Band 3) einspeisen. Kanal über das Menü einstellen (nicht über Sendersuchlauf).	Mit dem Trimmer C136 die Gleichspannung an IC150-(9) auf 4V einstellen. Mit dem Filter F130 die Gleichspannung an IC150-(9) auf 4V einstellen. AFC-Referenz überprüfen.
5. Abgleich der AFC-Referenz	Gewünschten Programmplatz auf Ortssender mit genormten Kanalraster (Bildträger 38,9 MHz) ohne Finetuning und möglichst niedrigem Kanal (Band 1) abstimmen. Servicemenü "AFC ALIGN" aufrufen (Gerät einschalten, dabei Taste "i" ≥ 3 Sekunden gedrückt halten). Mit ▼ die Zeile "AFC ALIGN" anwählen.	Die Tasten ◀ oder ▶ aktivieren den automatischen AFC-Abgleich. Der AFC-Mittelwert wird im IC83C abgelegt.
5a. Aktivierung der AFC-Referenz	i → OK → i → i → ◀ oder ▶ AFC "ON" / "OFF".	Mit der Aktivierung der AFC wird eine ZF-Fichtspannung vom AFC-Ausgang des IC150-(9) gemessen und als Vergleichswert beim Sendersuchlauf für die Videowiedergabe über den Antenneneingang (Senderkennung "AV") zur Nachregelung der Modulatordrift herangezogen.
6. Tuner-AGC	Normtestbild auf hohen UHF-Kanal legen und auf Programmplatz 1 abspeichern. HF ≥ 1,5mV (64dBμV, rauschfreies Bild). Gerät mit Netzschalter ausschalten. Voltmeter: Tunerkontakt 2 Servicemenü aufrufen (Gerät einschalten, dabei Taste "i" ≥ 3 Sekunden gedrückt halten). Mit ▼ die Zeile "AGC ALIGN" anwählen.	Mit den Tasten ◀ oder ▶ so abstimmen, daß das Bild gerade zu rauschen beginnt. Dann wieder zurückstellen, bis das Bild gerade rauschfrei wird. Einstellung mit "i" beenden. oder: Mit den Tasten ◀ oder ▶ 3,3V ± 0,4V einstellen.
7. Weißwert	FuBK-Testbild einspeisen. Farbkontrast (⊙) Minimum. Kontrast (⊙) Maximum. Bildschirmhelligkeit (⊙) so einstellen, daß die Abstufung vom dunkelsten Graubalken zu Schwarz gerade noch sichtbar ist.	Regler VG und VB auf der Bildrohrplatte so einstellen, daß keine Verfärbungen in den Grauwerten sichtbar sind.

GB

Alignment

All adjustment controls not mentioned in this description are adjusted during production and must not be re-adjusted in the case of repairs.

Measuring Instruments: Oscilloscope with 10:1 test probe, colour test pattern, high resistance voltmeter

Cecks and adjustments after replacement or repair of:

Power Supply: 1.
Horizontal Deflection: 2., 3.
Picture Tube, CRT-Panel: 2., 7.
IC150: 4., 5., 5a, 6.
Tuner: 5., 5a., 6.

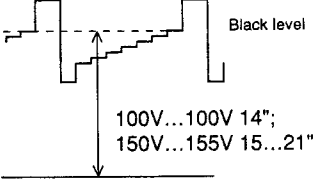
Alignment	Preparations	Alignment Process
1. +A Voltage	Set luminance to minimum. Connect the voltmeter to the cathode of D682.	With control R654 set the voltage to 112V (14" Orion), 105V (14" Philips), 124V (15...21").
2. Screen grid voltage U_{SG} of the picture tube	Feed in a grey scale test pattern. Adjust the screen brightness so that the gradation from the darkest grey scale value to black is just still visible. Set the contrast (⊙) to mid-value. Measure test points R, G, B (on the CRT panel) to determine the test point with the highest black level and connect this point to the oscilloscope.	With the control SG adjust the black level at the test point with the highest black level to approx. 100V...105V for 14" picture tubes and 150V...155V for 15...21" picture tubes. 
3. Line sharpness	Select the convergence test pattern. Contrast (⊙) to maximum. Set the brightness so that the black background of the test pattern is just brightening.	With the focus control U_f on the focusing panel adjust the horizontal lines for maximum sharpness.
4. Vision demodulator French standard (vision carrier 33.4MHz) Vision demodulator (vision carrier 38.9 MHz)	Feed in a standard test pattern at a low channel (Band 1). Set the channel using the menu (do not use the Tuning System). Feed in a standard test pattern at a channel as low as possible (Band 3).	With trimmer C136 set the DC level at IC150-(9) to 4V . With filter F130 set the DC level at IC150-(9) to 4V . Check the AFC reference.
5. AFC reference alignment	Tune in a local station with standardized channel spacing (vision carrier 38.9 MHz) at a channel as low as possible (Band 1) without fine tuning at the desired programme position. Call up the "AFC ALIGN" service menu (press and hold the button i ≥ 3 seconds while switching the TV on). With ▼ select the menu item "AFC ALIGN".	The button ◀ or ▶ activates the automatic AFC alignment function. The AFC average value is stored in IC 830.
5a. Activation of AFC reference	i → OK → i → i → ◀ or ▶ AFC "ON" / "OFF".	On activation of AFC Reference a rectified IF-voltage is measured at the AFC output of the IC150-(9) which is used on station search as a comparative value for VCR-RF playback (station identification "AV") to readjust the modulator drift.
6. Tuner AGC	Feed in a standard test pattern at a channel in the upper range of the UHF band and store it at programme position 1. RF ≥ 1.5mV (64dBμV, noise-free picture). Switch the TV off with the power button. Voltmeter: tuner contact 2. Call up the Service Menu (press and hold the button i for ≥ 3 seconds while switching the TV on). With ▼ select the menu item "AGC ALIGN".	With the ◀ or ▶ buttons tune the station so that noise just starts to appear in the picture. Then reduce the value so that the noise just disappears from the picture. Terminate with i . or: With the button ◀ or ▶ set the voltage to 3.3V ± 0.4V .
7. White balance	Feed in a FuBK test pattern. Set the colour contrast (⊙) to minimum. Set the contrast (⊙) to maximum. Adjust the screen brightness (⊙) so that the gradation from the darkest grey scale value to black is just still visible.	Set the controls VG and VB on the CRT panel so that no discolouration is visible in the grey scale.

Platinenabbildungen und Schaltpläne Layout of the PCBs and Circuit Diagrams

Bestückungskoodinaten der Bauteile

- Die Koordinaten X und Y sind sowohl als metrische Koordinaten für die Originalplatine in Millimeter, als auch als absolute Koordinaten für die vergrößerten Abbildungen der Platinen verwendbar.

- C --> Kondensator
- D --> Diode
- IC --> Integrierter Schaltkreis
- L --> Spule
- R --> Widerstand
- T --> Transistor
- CC --> Chip-Kondensator
- CD --> Chip-Diode
- CIC --> Chip-IC
- CL --> Chip-Spule
- CR --> Chip-Widerstand
- CT --> Chip-Transistor

Assembly coordinates of the components

- The X and Y coordinates can be used as both metric coordinates in mm for the original circuit board and absolute coordinates for the enlarged diagrams of the circuit boards.

- C --> Capacitor
- D --> Diode
- IC --> Integrated Circuit
- L --> Coil
- R --> Resistor
- T --> Transistor
- CC --> Chip Capacitor
- CD --> Chip Diode
- CIC --> Chip IC
- CL --> Chip Coil
- CR --> Chip Resistor
- CT --> Chip Transistor

Chassisplatte

Koordinaten für die Bauteile der Bestückungsseite (Oberseite)

Pos.-Nr./ Pos. No.	Koordinaten/ Coordinates X Y	Pos.-Nr./ Pos. No.	Koordinaten/ Coordinates X Y	Pos.-Nr./ Pos. No.	Koordinaten/ Coordinates X Y
BR-HZ	121 171	BR077	226 122	BR160	51 115
BR001	245 131	BR078	186 75	BR161	54 116
BR003	135 22	BR079	243 48	BR162	61 116
BR004	189 51	BR099	169 44	BR164	25 136
BR005	208 40	BR100	152 40	BR166	26 148
BR007	246 108	BR103	189 75	BR167	26 159
BR008	240 101	BR106	128 146	BR168	59 140
BR010	241 104	BR108	64 81	BR169	76 138
BR011	234 96	BR109	94 32	BR170	82 154
BR012	241 94	BR110	198 42	BR171	81 136
BR013	250 138	BR111	81 24	BR172	103 133
BR014	23 118	BR112	121 136	BR173	123 154
BR015	215 129	BR113	56 116	BR174	126 156
BR016	149 136	BR114	123 71	BR175	82 60
BR017	145 132	BR115	124 16	BR176	114 201
BR018	45 91	BR116	132 39	BR177	94 214
BR020	154 71	BR117	66 28	BR178	89 221
BR022	236 43	BR118	167 50	BR179	76 223
BR024	31 131	BR119	30 96	BR180	149 117
BR026	209 131	BR120	34 76	BR181	70 241
BR027	152 73	BR121	68 32	BR183	119 132
BR031	100 124	BR122	184 24	BR184	168 203
BR032	100 119	BR123	39 74	BR185	129 159
BR033	123 96	BR124	23 9	BR186	159 201
BR034	100 121	BR125	23 11	BR187	72 178
BR036	91 38	BR126	181 16	BR188	154 208
BR038	122 94	BR127	186 43	BR189	72 174
BR039	149 86	BR128	21 24	BR190	94 164
BR040	29 101	BR129	18 34	BR191	193 118
BR041	29 104	BR130	143 235	BR195	207 108
BR042	30 99	BR132	56 51	BR196	195 89
BR043	26 85	BR135	43 59	BR197	108 191
BR044	32 94	BR136	37 64	BR49	42 89
BR056	163 84	BR139	59 116	BR50	33 81
BR058	44 86	BR140	40 54	C106	135 36
BR062	128 71	BR141	10 51	C108	146 46
BR063	184 78	BR144	125 71	C112	135 46
BR064	215 46	BR145	135 131	C127	53 55
BR065	219 48	BR146	158 73	C128	59 63
BR066	152 23	BR148	44 71	C129	53 63
BR067	100 30	BR150	114 129	C136	61 84
BR068	114 14	BR151	96 75	C141	89 85
BR069	89 19	BR152	108 70	C148	66 63
BR070	120 16	BR153	93 70	C149	80 86
BR071	159 24	BR154	92 68	C151	148 73
BR073	181 19	BR155	126 115	C152	140 73
BR074	218 113	BR156	126 113	C153	144 81
BR075	229 72	BR157	126 110	C158	92 56
BR076	223 109	BR158	180 67	C167	94 51
		BR159	43 139		

Chassis Board

Koordinaten der Komponenten auf der Komponenten Seite (top side)

Pos.-Nr./ Pos. No.	Koordinaten/ Coordinates X Y	Pos.-Nr./ Pos. No.	Koordinaten/ Coordinates X Y	Pos.-Nr./ Pos. No.	Koordinaten/ Coordinates X Y
C191	139 90	C656	174 174	D668	156 209
C2802	202 105	C661	181 205	D671	101 226
C2803	156 104	C663	176 225	D682	104 237
C2804	212 120	C664	150 198	D683	26 114
C2810	165 79	C667	173 203	D816	272 194
C2811	189 106	C669	154 234	D816A	274 194
C2815	169 66	C671	104 221	D826	246 41
C2816	183 103	C672	107 210	D911	123 119
C301	19 55	C676	173 139	D912	124 121
C302	28 30	C681	101 242	D913	123 124
C323	50 16	C682	87 244	ENTMAG	213 164
C325	96 13	C682-	87 244	F130	71 84
C326	44 15	C683	28 108	F901	67 54
C327	71 16	C687	38 129	F906	80 51
C331	46 24	C695	155 139	F923	89 109
C402	65 163	C811	258 172	F924	89 94
C408	16 145	C818	198 60	F926	69 96
C412	82 162	C819	196 56	F927	73 96
C417	85 191	C831	235 58	F931	80 40
C422	59 168	C851	240 114	IC110	144 55
C444	96 175	C863	140 139	IC150	95 70
C446	108 174	C911	48 79	IC2807	177 83
C501	29 139	C921	116 25	IC2810	177 118
C502	43 169	C922	109 25	IC320	59 18
C503	48 159	C923	100 45	IC400	60 151
C506	28 180	C924	96 40	IC630	168 190
C511	64 131	C966	168 58	IC676	108 153
C512	201 138	CH1	267 59	IC690	141 153
C513	63 125	D323	105 10	IC810	277 173
C522	38 196	D401	69 157	IC810A	282 173
C526	28 189	D405	73 138	IC820	239 58
C527	10 207	D406	64 154	IC830	180 51
C532	68 252	D444	100 175	IC850	215 72
C541	73 214	D512	128 136	IC950	110 35
C542	68 214	D513	118 184	IR-BA	265 184
C543	116 193	D514	191 138	KB	265 169
C601	221 203	D524	55 195	KH335	269 36
C603	229 164	D543	91 219	L108	158 54
C604	238 165	D621	190 188	L2801	205 118
C609	211 174	D622	191 163	L2812	195 102
C621	191 199	D623	190 188	L302	36 31
C622	195 175	D624	188 178	L506	20 195
C623	191 192	D661	151 210	L526	18 200
C624	191 176	D662	162 203	L531	50 180
C626	150 179	D663	164 216	L533	72 194
C626+	150 178	D664	180 233	L543	86 223
C626-	150 179	D666	180 238	L601	233 189
C627	130 203	D667	147 208		
C652	166 180				
C653	169 180				

Bestückungsseite, Ansicht von oben
Component side, top view

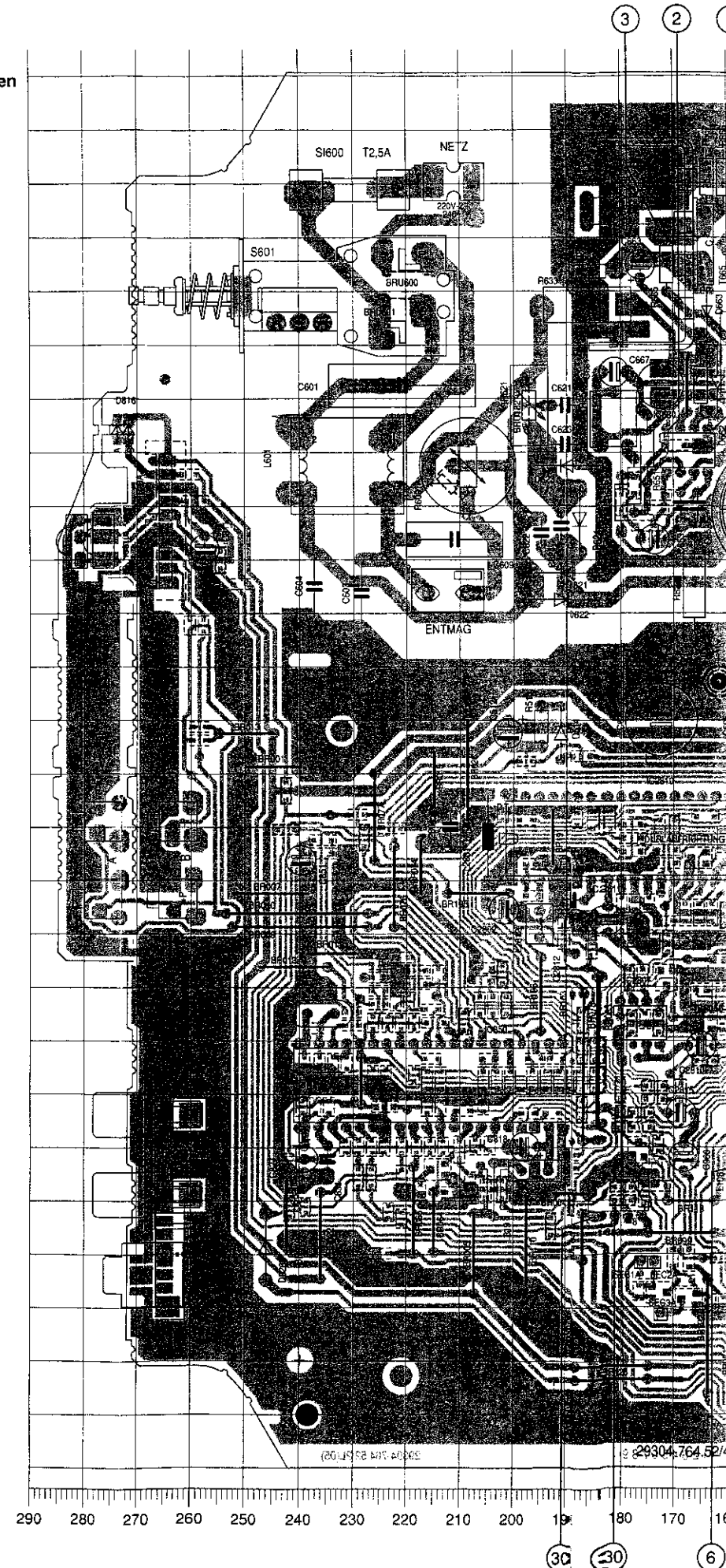

Bestückungsseite, Ansicht von oben
Component side, top view

ents

as both metric
ard and absolute
e circuit boards.

- Chip Capacitor
- Chip Diode
- Chip IC
- Chip Coil
- Chip Resistor
- Chip Transistor

ents side

Pos.-Nr./ Pos. No.	Koordinaten/ Coordinates X Y		Pos.-Nr./ Pos. No.	Koordinaten/ Coordinates X Y		Pos.-Nr./ Pos. No.	Koordinaten/ Coordinates X Y	
#668	156	209	L601-	231	168	R609	209	188
#671	101	226	L819	204	52	R621	197	199
#682	104	237	L924	89	100	R627	166	165
#683	26	114	NETZ	211	241	R633	186	218
#816	272	194	OPTO1	8	19	R651	175	191
#816A	274	194	OPTO2	53	257	R652	180	181
#826	246	41	P+	264	107	R653	178	184
#911	123	119	P-	264	121	R654	181	196
#912	124	121	P1	35	20	R661	186	224
#913	123	124	Q171	106	56	R663	165	203
ENTMAG	213	164	Q172	99	56	R664	144	206
#130	71	84	Q2812	188	99	R665	171	225
#901	67	54	Q857	236	85	R666	161	241
#906	80	51	R118	124	51	R667	164	241
#923	89	109	R119	121	51	R669	156	209
#924	89	94	R156	43	67	R681	91	173
#926	69	96	R166	9	31	R683	28	121
#927	73	96	R183	103	101	R685	50	128
#931	80	40	R301	21	67	RGB	107	101
C110	144	55	R337	82	16	S601	241	219
C150	95	70	R401	79	135	SCART1	6	93
C2807	177	83	R406	73	169	SEC1A	176	38
C2810	177	118	R408	9	156	SEC1B	150	63
C320	59	18	R411	9	166	SEC2A	174	38
C400	60	151	R412	69	171	SEC2B	143	62
C630	168	190	R413	9	146	SEC3A	173	28
C676	108	153	R414	16	138	SEC3B	133	68
C690	141	153	R416	86	179	SI600	231	239
C810	277	173	R502	45	164	SI671	94	231
C810A	282	173	R503	28	156	ST-J	69	182
C820	239	58	R504	35	166	T501	39	160
C830	180	51	R506	9	176	T506	8	189
C850	215	72	R511	70	136	T511	75	124
IC950	110	35	R512	69	125	T523	142	121
IR-BA	265	184	R513	195	139	T601-	128	227
KB	265	189	R521	14	158	T665	172	229
KH335	269	36	R522	13	179	T686	40	122
L108	158	54	R524	55	199	TR501	25	168
L2801	205	118	R526	21	203	TR550	37	227
L2812	195	102	R531	51	190	TR601	129	232
L302	36	31	R532	95	191	TRX550	37	227
L506	20	195	R533	73	206	TUNER	29	42
L526	18	290	R542	116	135			
L531	50	180	R543	79	224			
L533	72	194	R546	82	223			
L543	86	223	R553	116	167			
L601	233	189	R554	96	214			

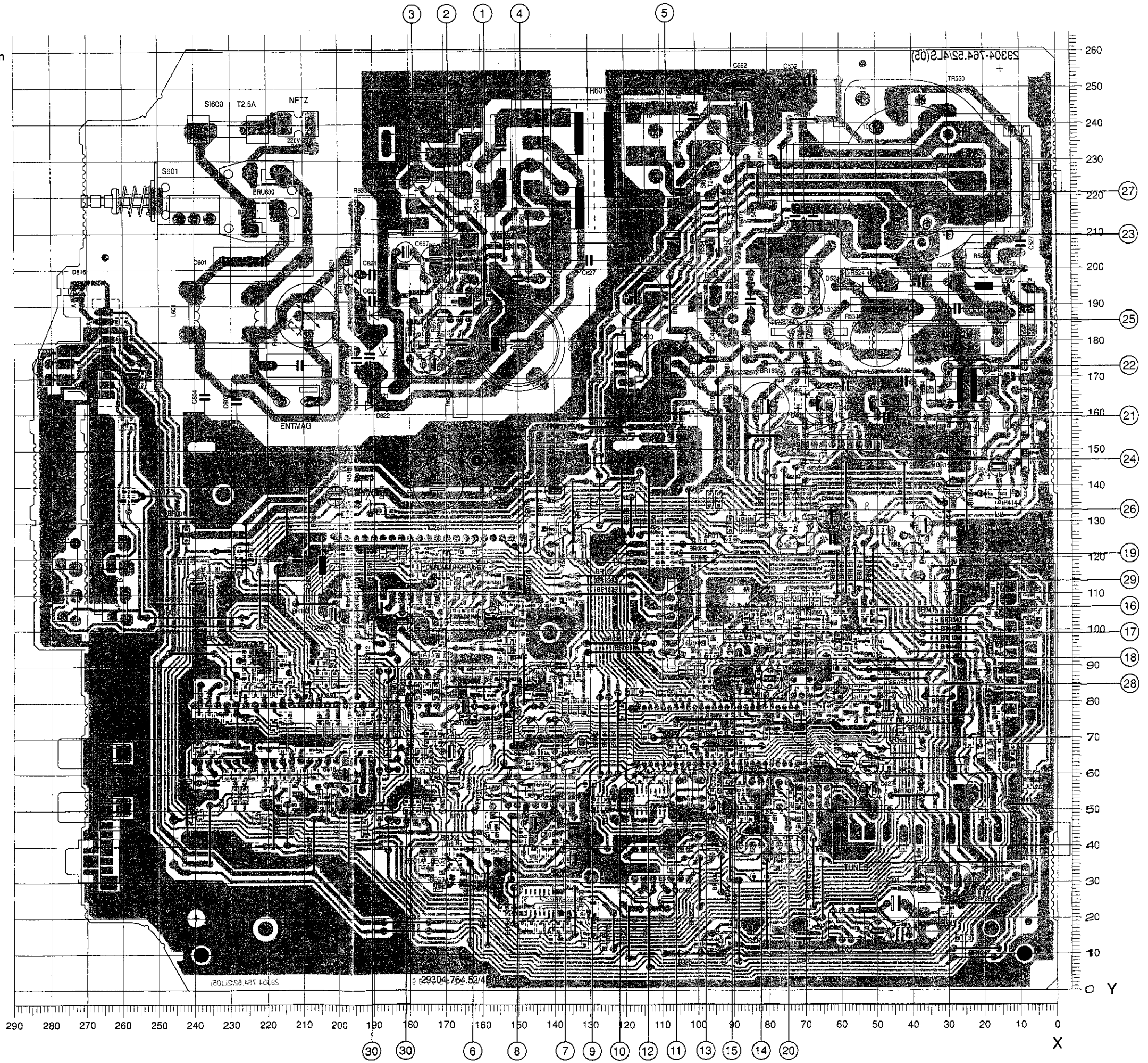

Chassisplatte / Chassis Board

Koordinaten für die Bauteile der Lötseite (Unterseite)

Pos.-Nr./ Pos. No.	Koordinaten/ Coordinates		Pos.-Nr./ Pos. No.	Koordinaten/ Coordinates	
	X	Y		X	Y
CBR001	81	71	CBR126	228	118
CBR002	255	170	CBR127	117	99
CBR003	154	23			
CBR004	118	83	CBR130	174	69
CBR005	176	64	CBR131	184	78
			CBR132	210	84
CBR006	146	63	CBR133	97	136
CBR007	12	84	CBR134	97	93
CBR008	6	58			
CBR009	30	27	CBR135	171	98
CBR011	174	71	CBR136	161	103
			CBR137	144	107
CBR015	198	132			
CBR018	78	96	CC106	148	44
CBR024	189	50	CC107	148	41
CBR025	227	54	CC108	147	49
CBR026	229	54	CC109	142	55
			CC111	137	48
CBR028	202	87			
CBR032	170	120	CC113	111	59
CBR036	180	85	CC114	109	59
CBR037	137	79	CC115	173	53
CBR038	164	76	CC117	175	36
			CC118	112	47
CBR040	172	102			
CBR041	134	127	CC119	121	51
CBR042	130	57	CC124	82	76
CBR043	128	53	CC126	114	59
CBR045	161	39	CC127	117	59
			CC130	137	30
CBR046	91	129			
CBR047	180	71	CC134	69	79
CBR050	178	83	CC136	61	84
CBR052	26	14	CC140	80	60
CBR053	69	33	CC141	89	86
			CC142	95	75
CBR054	187	78			
CBR056	187	67	CC143	86	82
CBR059	92	71	CC144	89	63
CBR061	91	96	CC146	97	84
CBR062	83	86	CC147	56	98
			CC149	73	75
CBR065	187	84			
CBR068	127	13	CC156	86	66
CBR070	173	83	CC157	91	66
CBR071	48	88	CC163	88	129
CBR072	48	81	CC166	96	66
			CC167	94	66
CBR073	91	125			
CBR077	49	50	CC171	104	52
CBR080	243	127	CC172	101	52
CBR081	154	97	CC173	107	70
CBR082	184	73	CC174	108	66
			CC177	92	75
CBR083	176	66			
CBR085	94	136	CC184	102	89
CBR086	243	120	CC2805	190	113
CBR090	137	68	CC2806	178	106
CBR098	48	76	CC2807	202	123
			CC2809	158	104
CBR099	180	50			
CBR100	180	52	CC2810	174	99
CBR101	72	55	CC2811	176	84
CBR102	193	45	CC2812	191	103
CBR103	202	52	CC2813	197	107
			CC2814	197	113
CBR105	179	92			
CBR108	44	73	CC2815	96	47
CBR109	129	17	CC2816	188	122
CBR110	69	77	CC2821	189	56
CBR113	121	77	CC2822	189	73
			CC2823	189	59
CBR115	76	86			
CBR117	242	49	CC308	39	35
CBR118	239	49	CC321	62	19
CBR119	124	51	CC322	55	17
CBR120	128	50	CC328	68	14
			CC331	31	23
CBR123	202	92			
CBR124	61	97	CC401	68	147
CBR125	48	91	CC403	68	165

Coordinates of the Components on the Solder Side (Bottom Side)

Pos.-Nr./ Pos. No.	Koordinaten/ Coordinates		Pos.-Nr./ Pos. No.	Koordinaten/ Coordinates		Pos.-Nr./ Pos. No.	Koordinaten/ Coordinates		Pos.-Nr./ Pos. No.	Koordinaten/ Coordinates		Pos.-Nr./ Pos. No.	Koordinaten/ Coordinates		Pos.-Nr./ Pos. No.	Koordinaten/ Coordinates		
	X	Y		X	Y		X	Y		X	Y		X	Y		X	Y	
CD516	187	133	CR166	94	49	CR541	109	127	CR911	92	91	CT919	60	88				
CD654	176	176	CR166+	14	31	CR654	173	182	CR916	54	83	CT921	79	103				
CD656	178	184	CR166-	91	48	CR656	180	181	CR917	55	74	CT925	82	98				
CD673	100	160	CR167	96	54	CR673	106	156	CR918	56	83	CT937	61	102				
			CR168	88	55	CR674	106	159	CR919	65	76							
CD851	236	115	CR169	49	104	CR686	43	118	CR920	83	107							
CD862	224	66				CR687	38	125										
CD866	205	52	CR171	103	60	CR800	221	60	CR921	77	100							
CD901	72	49	CR173	105	66	CR807	258	158	CR922	84	104							
CD902	75	53	CR181	99	101				CR923	75	108							
			CR182	96	101	CR808	261	158	CR924	87	103							
CD926	70	103	CR183	100	89	CR811	260	181	CR925	78	108							
CD927	73	103				CR812	269	136										
CD941	78	36	CR186	105	89	CR813	269	139	CR926	70	108							
CD942	76	36	CR187	146	88	CR816	261	186	CR927	73	108							
CD943	73	42	CR191	136	84				CR928	65	100							
			CR192	135	87	CR817	251	166	CR929	65	103							
CD944	73	36	CR193	149	86	CR821	204	87	CR931	67	108							
CD954	21	88				CR822	193	66										
			CIC105	114	52	CR823	197	66	CR936	60	106							
			CIC130	144	24	CR824	187	73	CR937	62	106							
CR101	157	40				CR825	207	87	CR938	65	108							
CR102	158	43	CR2804	175	106	CR826	207	60	CR941	77	42							
CR103	141	38	CR2805	155	106	CR827	237	68	CR944	83	31							
CR104	144	38	CR2807	173	120	CR828	216	68										
CR105	135	36	CR2808	177	123	CR829	216	60	CR951	5	110							
			CR2809	198	121	CR831	235	68	CR952	5	103							
CR106	138	43				CR833	230	122	CR953	8	58							
CR107	141	47	CR2815	88	49	CR834	205	77	CR954	19	83							
CR108	153	56	CR2816	172	113	CR835	203	73	CR957	17	111							
CR109	147	55	CR2817	172	116	CR836	201	73										
CR111	160	84	CR2818	149	107	CR837	214	92	CR958	17	99							
			CR2819	149	103	CR838	224	74	CR959	17	95							
CR112	160	82				CR839	232	76	CR960	17	109							
CR112A	156	82	CR2820	152	106	CR840	221	96	CR951	16	88							
CR114	215	83	CR2821	157	88	CR841	210	67	CR952	16	78							
CR115	173	56	CR2822	154	88				CR963	109	119							
CR116	144	66	CR2823	163	104	CR842	173	60	CR964	16	64							
			CR2824	152	88	CR843	226	89	CR965	109	121							
CR117	177	33				CR844	227	83	CR966	109	124							
CR118	168	35	CR2825	166	104	CR845	196	77	CR967	16	68							
CR119	163	31	CR2826	168	104	CR846	224	83										
CR121	102	74	CR2829	111	74				CR968	167	39							
CR122	115	72	CR2833	169	70	CR847	226	94	CR971	161	31							
			CR2836	185	121	CR848	221	83	CR974	99	74							
CR124	49	62				CR849	219	74	CR984	61	92							
CR126	38	54	CR2837	182	121	CR851	236	118	CR985	132	14							
CR127	53	55	CR2838	185	97	CR852	216	77										
CR128	54	63				CR304	39	40	CT101	158	47							
CR130	134	21	CR305	43	40	CR306	27	61	CT106	142	42							
			CR307	24	69				CT107	148	38							
CR131	137	17	CR308	21	49	CR853	219	83	CT110	165	83							
CR132	48	84	CR321	68	19	CR854	218	93	CT115	177	59							
CR133	142	17	CR322	53	14	CR855	216	73										
CR134	65	79	CR323	89	18	CR856	216	86	CT117	173	33							
CR135	139	17				CR857	238	82	CT120	167	31							
			CR136	71	84	CR858	223	120	CT159	53	101							
CR137	144	17	CR138	140	14	CR859	192	73	CT181	97	96							
CR141	89	73	CR142	89	73	CR862	214	68	CT186	103	93							
CR143	78	74	CR147	57	95	CR863	213	60										
			CR148	51	97	CR864	205	60	CT191	140	83							
CR149	78	91	CR151	108	82	CR866	221	47	CT193	142	88							
CR151	108	82	CR152	105	82	CR868	224	48	CT2815	145	128							
CR152	1																	

Lötseite, Ansicht von unten
Solder side, bottom view

Side

s.-Nr./ s. No.	Koordinaten/ Coordinates		Pos.-Nr./ Pos. No.	Koordinaten/ Coordinates		Pos.-Nr./ Pos. No.	Koordinaten/ Coordinates	
	X	Y		X	Y		X	Y
541	109	127	CR911	92	91	CT919	60	88
354	173	182				CT921	79	103
356	180	181	CR916	54	83	CT925	82	98
373	106	156	CR917	55	74	CT937	61	102
			CR918	56	83			
874	106	159	CR919	65	76	CT962	17	74
886	43	118	CR920	83	107	CT963	20	67
687	38	125						
803	221	60	CR921	77	100			
807	258	158	CR922	84	104			
			CR923	75	108			
808	261	158	CR924	87	103			
811	260	181	CR925	78	108			
812	259	136						
813	259	139	CR926	70	108			
816	261	186	CR927	73	108			
			CR928	65	100			
			CR929	65	103			
817	251	166	CR931	67	108			
821	204	87						
822	193	66	CR936	60	106			
823	197	66	CR937	62	106			
824	187	73	CR938	65	108			
			CR941	77	42			
825	207	87	CR944	83	31			
826	207	60						
827	237	68						
828	216	68	CR951	5	110			
829	216	60	CR952	5	103			
			CR953	8	58			
831	235	68	CR954	19	83			
833	230	122	CR957	17	111			
834	205	77						
835	203	73	CR958	17	99			
836	201	73	CR959	17	95			
			CR960	17	109			
837	214	92	CR961	16	88			
838	224	74	CR962	16	78			
839	232	76						
840	221	96	CR963	109	119			
841	210	67	CR964	16	64			
			CR965	109	121			
842	173	60	CR966	109	124			
843	226	89	CR967	16	68			
844	227	83						
845	196	77	CR968	167	39			
846	224	83	CR971	161	31			
			CR974	99	74			
847	226	94	CR984	61	92			
848	221	83	CR985	132	14			
849	219	74						
851	236	118	CT101	158	47			
852	216	77	CT106	142	42			
			CT107	148	38			
853	219	83	CT110	165	83			
854	218	93	CT115	177	59			
855	216	73						
856	216	86	CT117	173	33			
857	238	82	CT120	167	31			
			CT159	53	101			
858	223	120	CT181	97	96			
859	192	73	CT186	103	93			
862	214	68						
863	213	60	CT191	140	83			
864	205	60	CT193	142	88			
			CT2815	145	128			
866	221	47	CT2816	166	114			
868	224	48	CT2817	154	114			
869	226	87						
870	231	83	CT2818	139	107			
873	229	60	CT2821	165	88			
			CT2823	154	101			
875	227	60	CT2831	160	88			
876	210	60	CT2832	162	94			
877	218	60						
878	192	77	CT325	93	14			
8901	70	45	CT826	214	56			
			CT840	172	92			
8902	80	47	CT901	79	51			
8903	129	23	CT916	55	78			
8905	147	17						
8906	149	17	CT917	60	77			

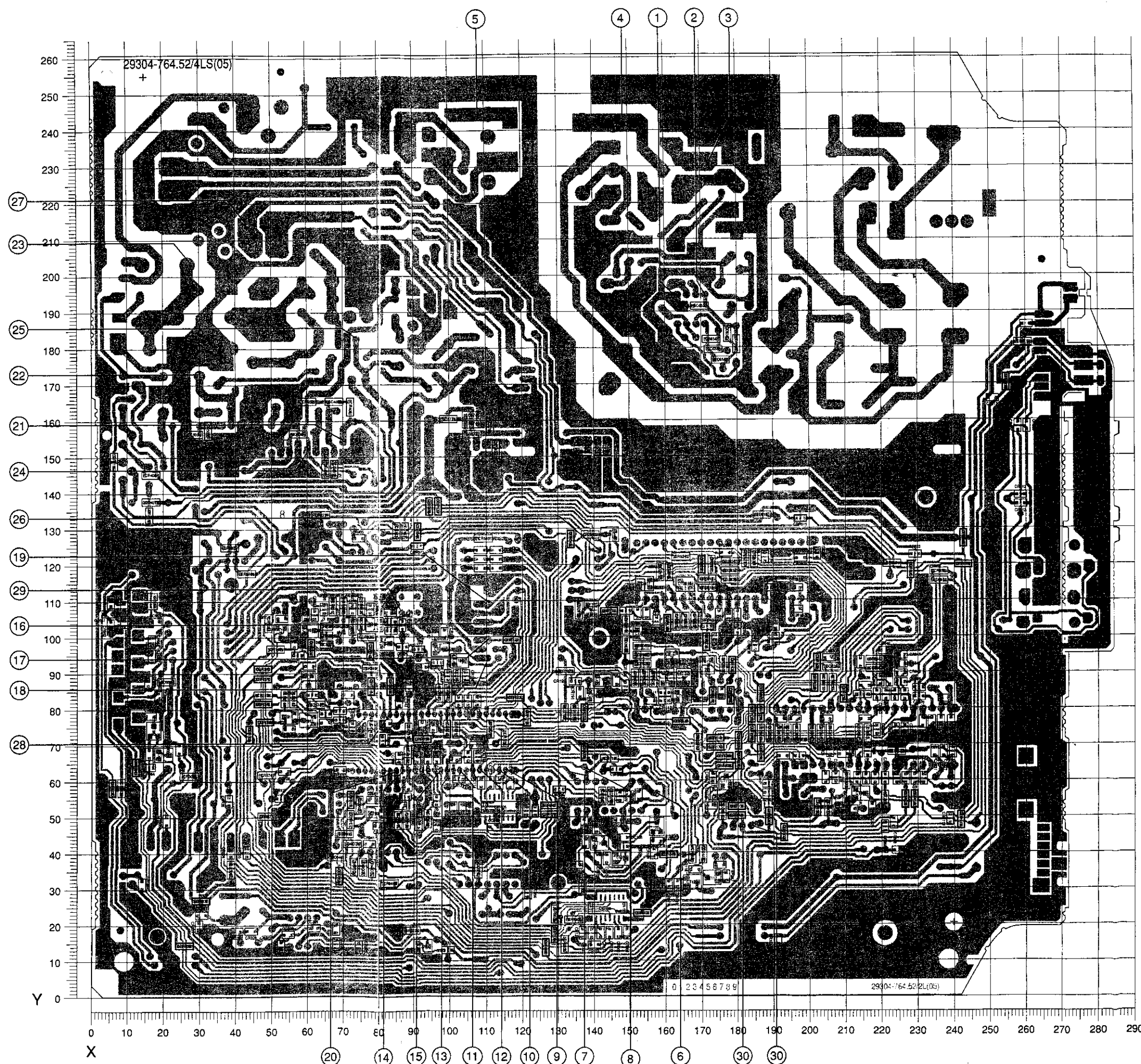

Chassisplatte / Chassis Board

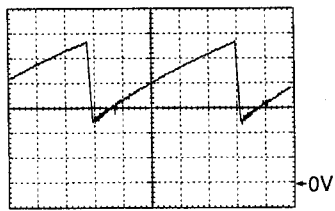

① 500mV/cm, 5µs/cm



② 5V/cm, 500ms/cm

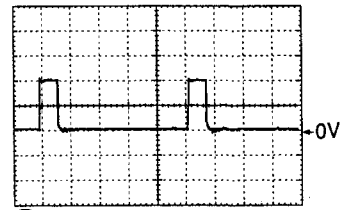

③ 5V/cm, 5µs/cm

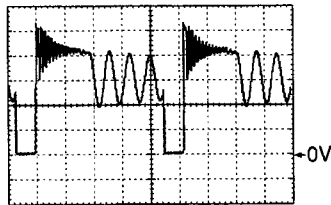

④ 100V/cm, 5µs/cm
in Betrieb
in operation

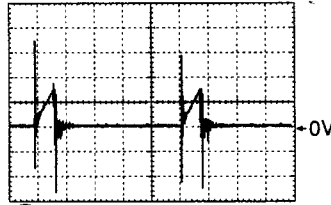

⑤ 500mV/cm, 5µs/cm

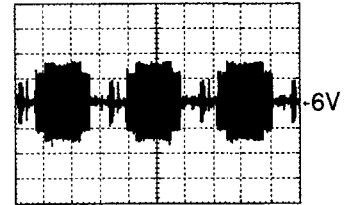

⑥ 100mV/cm, 20µs/cm

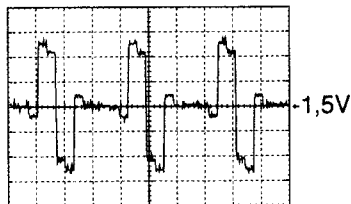

⑦ 100mV/cm, 20µs/cm

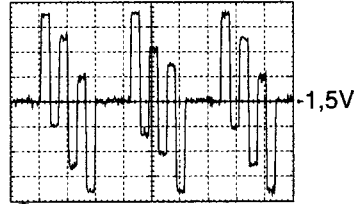

⑧ 100mV/cm, 20µs/cm

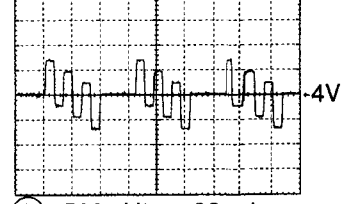

⑨ 500mV/cm, 20µs/cm

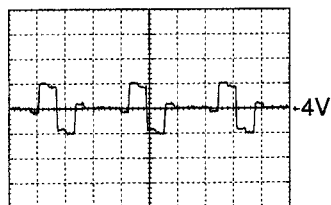

⑩ 500mV/cm, 20µs/cm

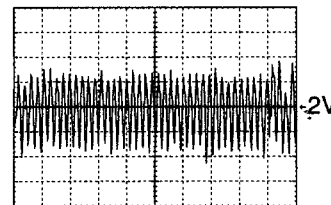

⑪ 200mV/cm, 1µs/cm

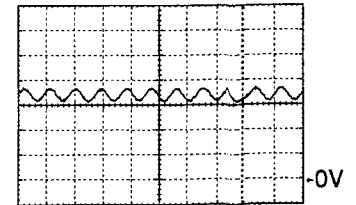

⑫ 500mV/cm, 25ns/cm

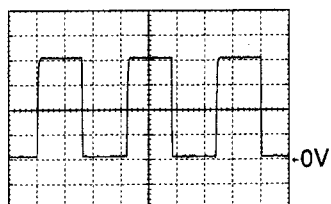

⑬ 2V/cm, 20µs/cm

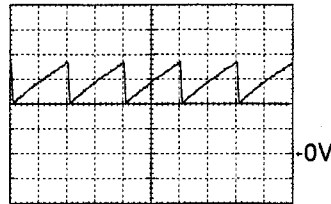

⑭ 1V/cm, 10ms/cm



⑮ 1V/cm, 20µs/cm

Chassisplatte / Chassis Board

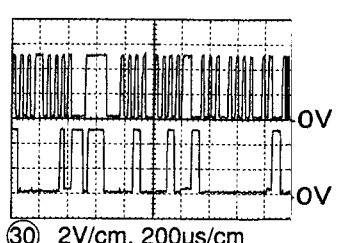
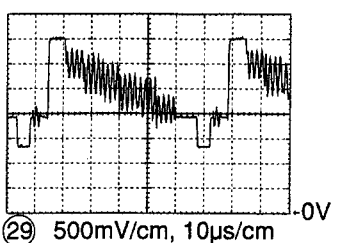
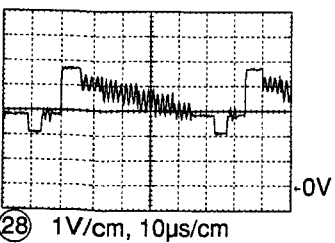
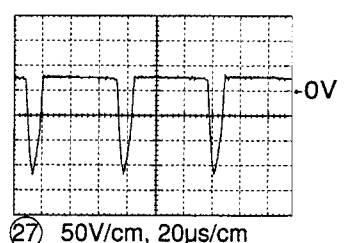
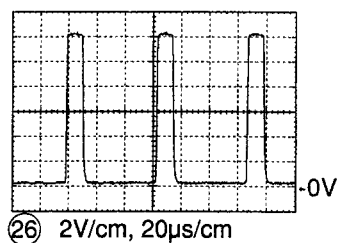
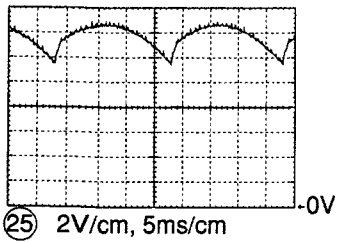
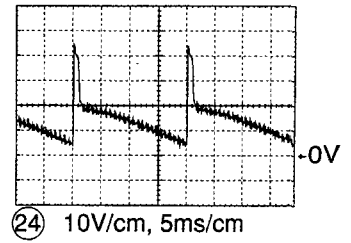
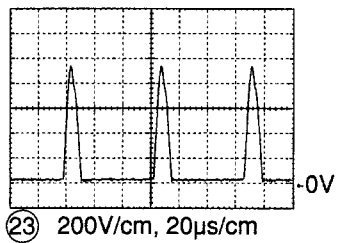
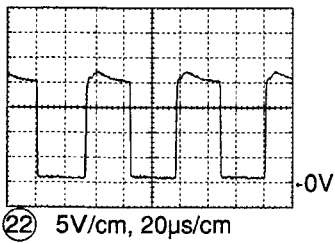
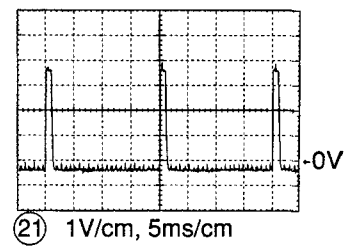
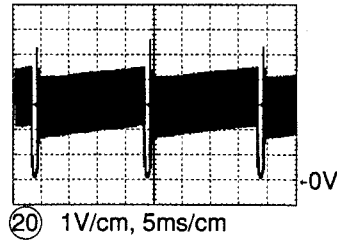
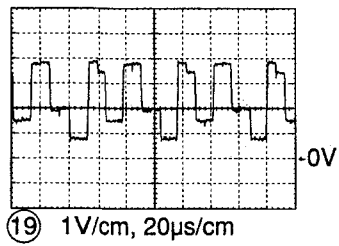
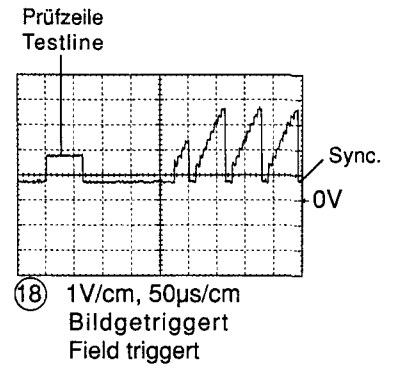
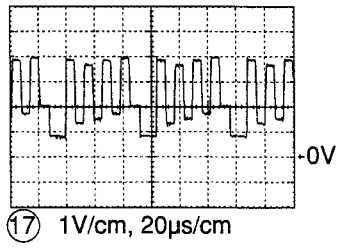
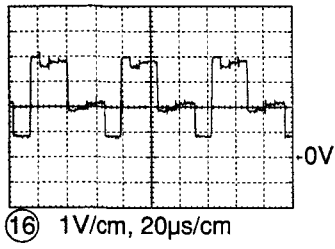

Gesamtschaltplan / General Circuit Diagram

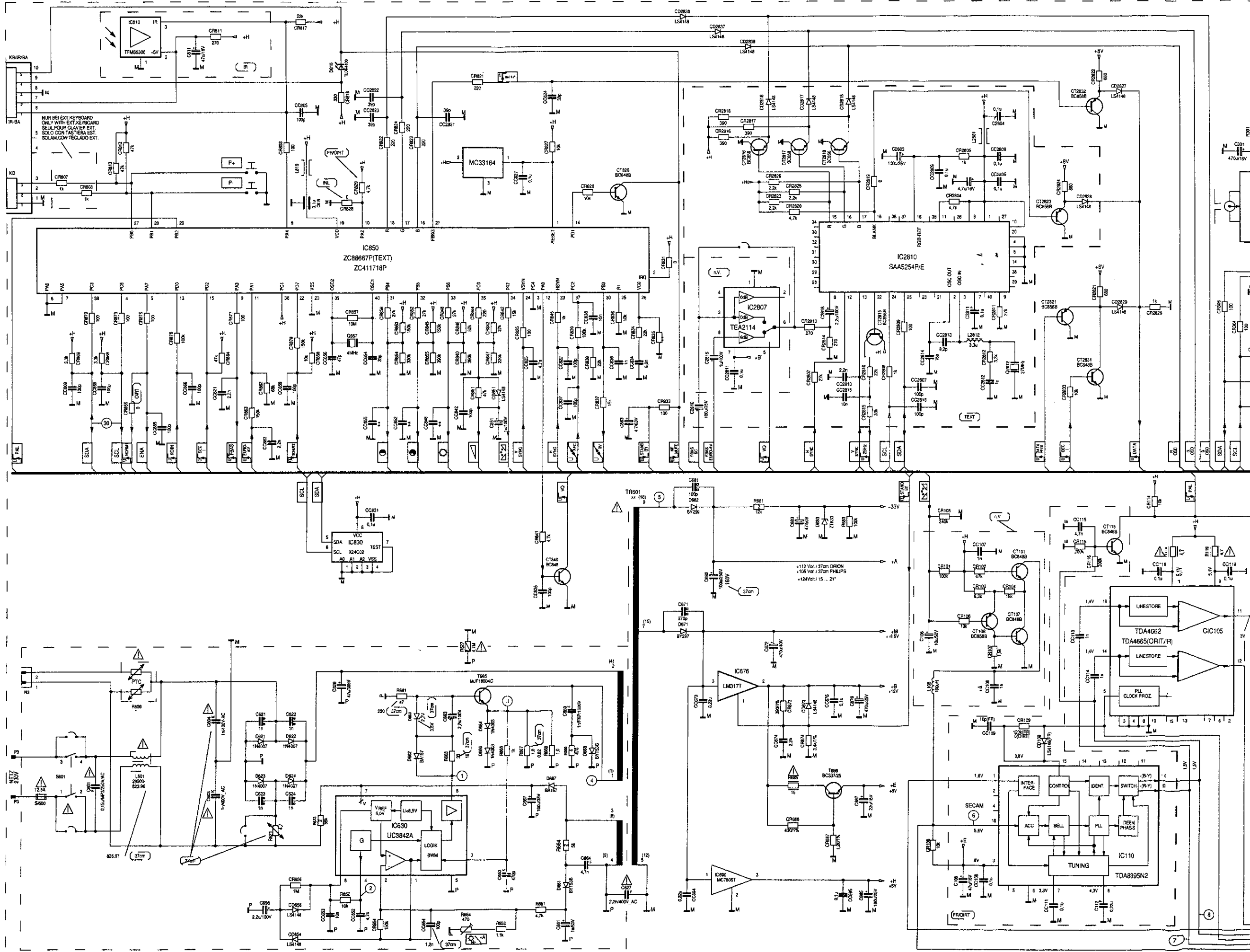

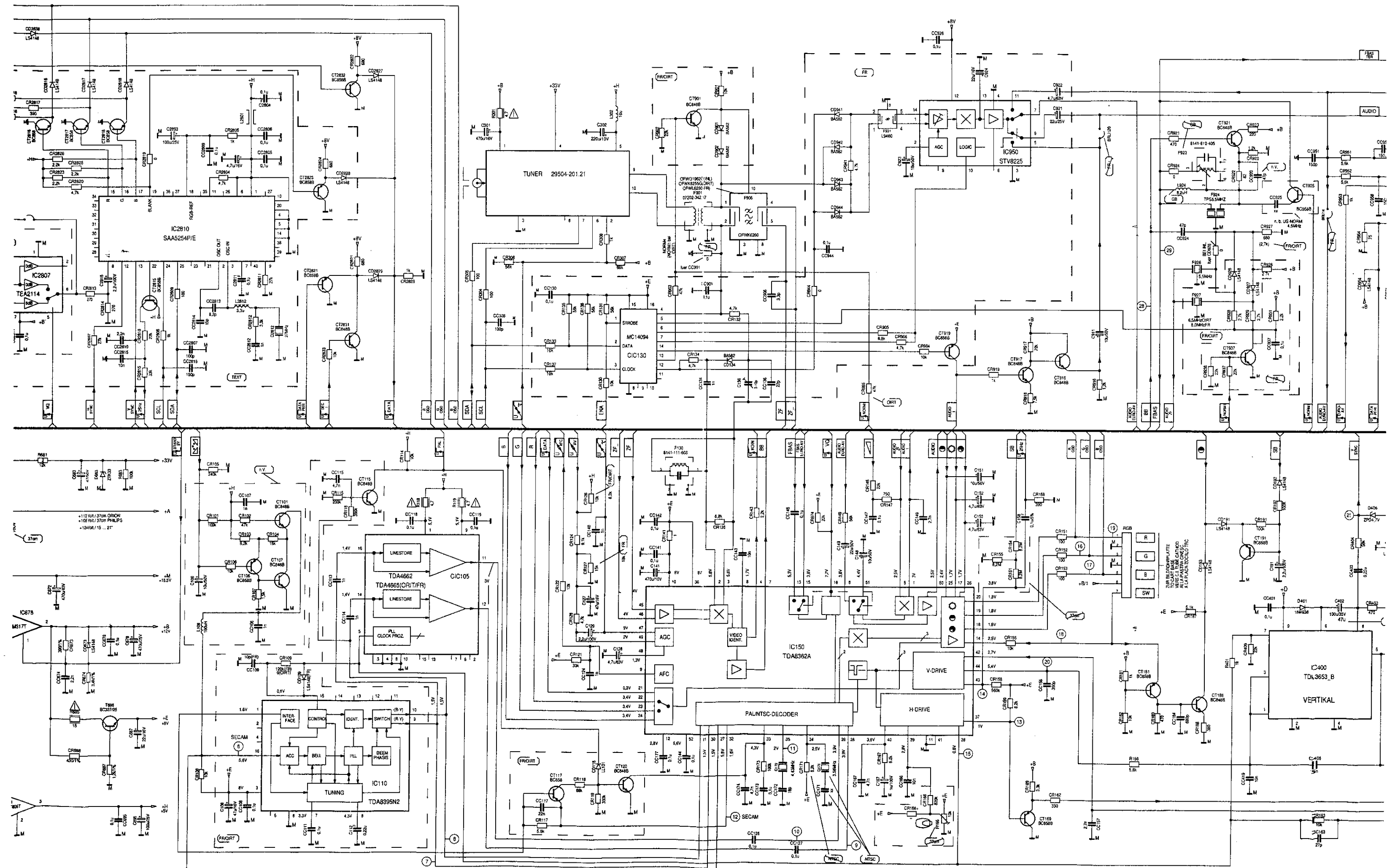

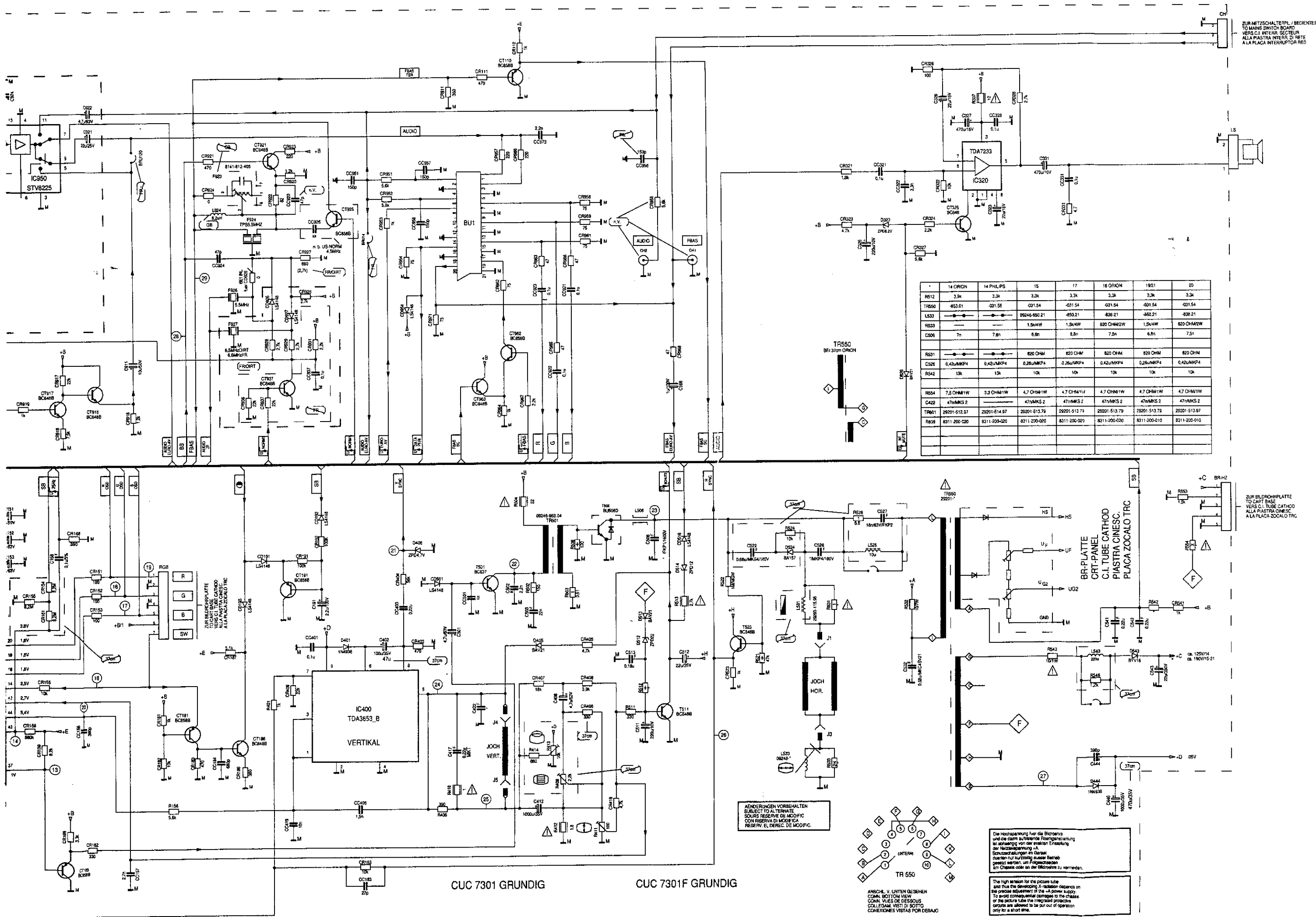

	14 ORION	14 PHILIPS	15	17	18 ORION	1921	20
RS12	3.3k	3.3k	3.3k	3.3k	3.3k	3.3k	3.3k
TR550	453.01	031.58	031.54	031.54	031.54	031.54	031.54
LS33			09246-850-21	450.21	436.21	462.21	438.21
RS33			1.5k4W	1.5k4W	820 OHM2W	1.5k4W	820 OHM2W
CS26	7n	7.8n	8.8n	8.8n	7.5n	6.8n	7.5n
RS31			820 OHM	820 OHM	820 OHM	820 OHM	820 OHM
CS28	0.42µMKP4	0.42µMKP4	0.26µMKP4	0.26µMKP4	0.42µMKP4	0.26µMKP4	0.42µMKP4
RS42	10k	10k	10k	10k	10k	10k	10k
RS54	7.5 OHM1W	3.3 OHM1W	4.7 OHM1W	4.7 OHM1W	4.7 OHM1W	4.7 OHM1W	4.7 OHM1W
CA22	47µMKS 2		47µMKS 2	47µMKS 2	47µMKS 2	47µMKS 2	47µMKS 2
TR601	29201-612.97	29201-614.67	29201-613.79	29201-613.79	29201-613.79	29201-613.79	29201-613.97
RS29	8311-200-020	8311-200-020	8311-200-020	8311-200-020	8311-200-020	8311-200-010	8311-200-010

ÄNDERUNGEN VORBEHALTEN
SUBJECT TO ALTERNATE
SOURS RESERVE DE MODIFIC
CON RESERVA DI MODIFICA
RESERV. EL DEREC. DE MODIFIC.

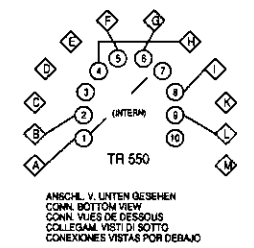

Die Hochspannung hier die Bildröhre
und die damit verbundene Fluoroglasröhre
ist schwingungsfähig und eine Erregung
der Netzspannung + A.
Schwundströme im Gerät
sind für anzuwendendes Betrieb
geeignet werden, um Folgeschäden
an Chassis oder an der Bildröhre zu vermeiden.

The high tension for the picture tube
and thus the developing X-radiation depends on
the precise adjustment of the +A power supply.
To avoid consequential damage to the chassis
or the picture tube the integrated protective
circuit is allowed to be put out of operation
only for a short time.

Tuner Servicearbeiten nach Bausteinwechsel: siehe Abgleich Seite 3-1 (2., 7.)
 Servicing work after replacing the module: see alignment page 3-2 (2., 7.)

Tun

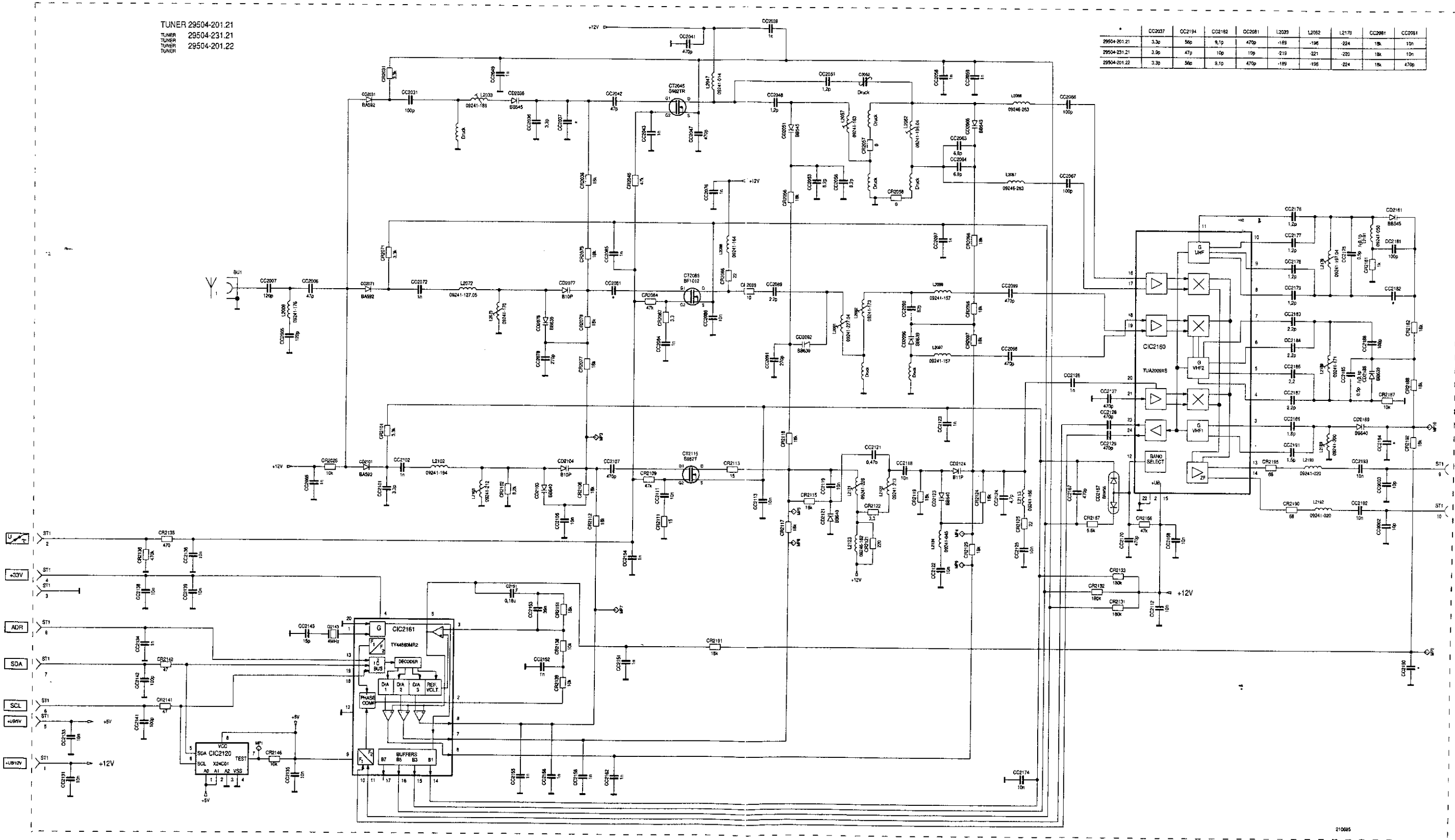

Tuner Servicearbeiten nach Bausteinwechsel: siehe Abgleich Seite 3-1 (2., 7.)
 Servicing work after replacing the module: see alignment page 3-2 (2., 7.)

CC2184	CC2185	CC2186	L2033	L2062	L2178	CC2081	CC2081
5p	8.1p	470p	-18p	-19p	224	18k	10n
47p	18p	10p	-21p	-221	-220	18k	10n
5p	8.1p	470p	-18p	-19p	224	18k	470p

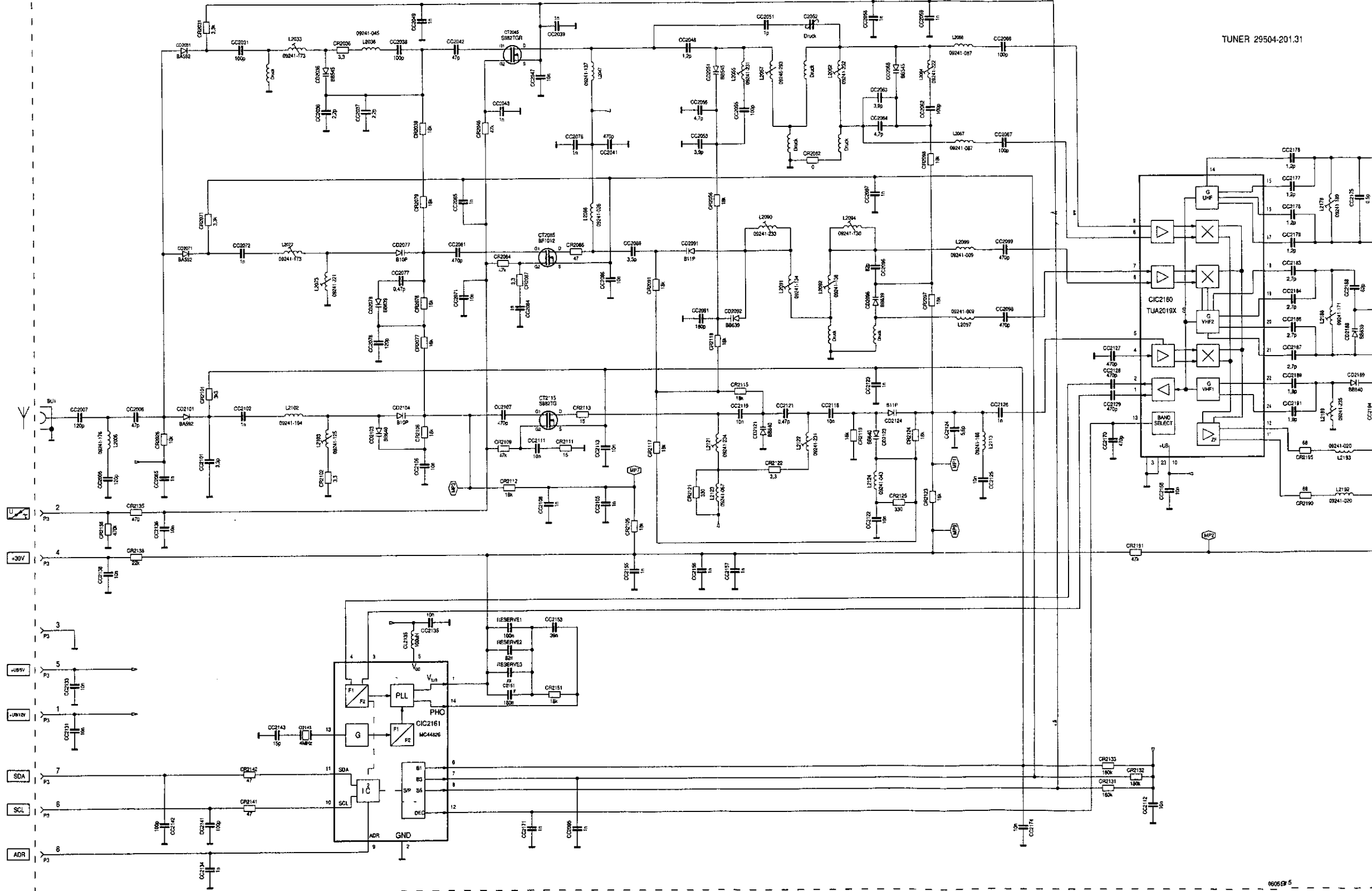
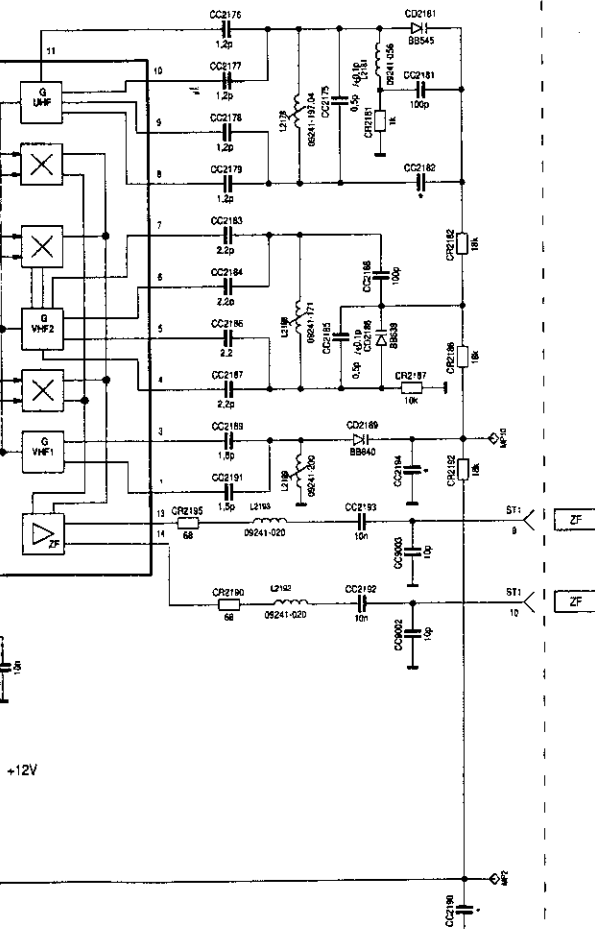

TUNER 29504-201.31

+12V

21085

16056 5

Oszillogramme Bildrohrplatte / Oscillogrammes CRT Panel 29305-022.14

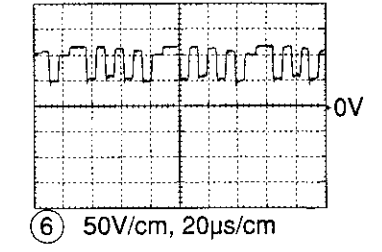
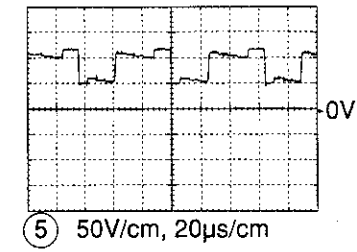
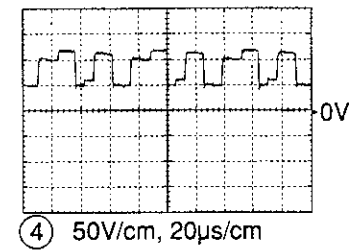
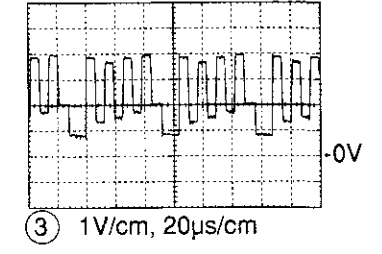
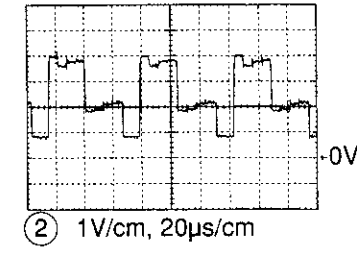
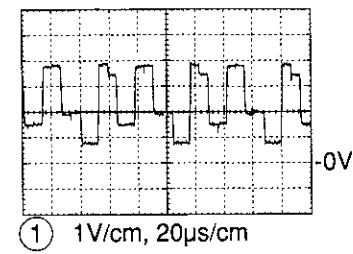
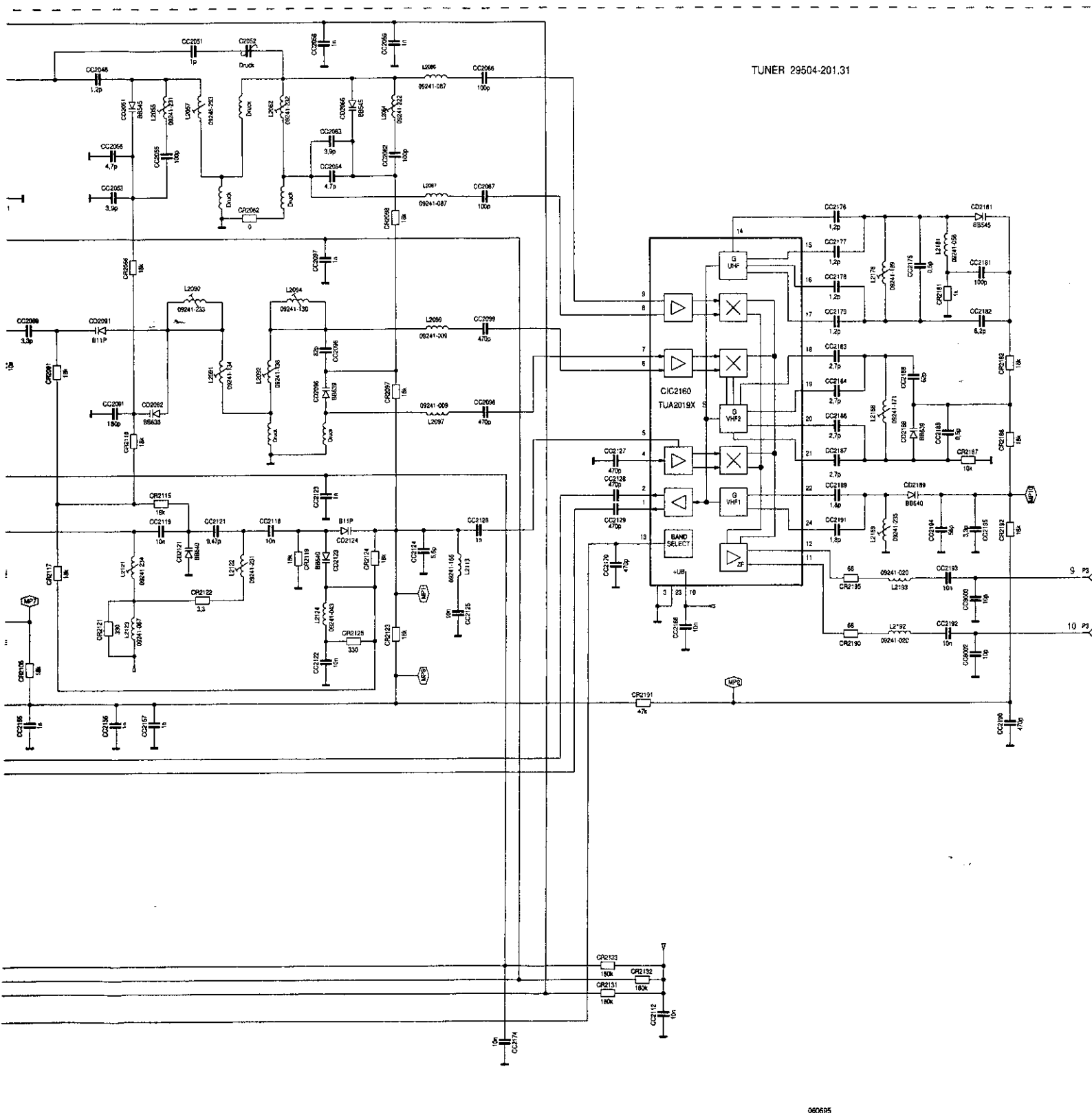

Oszillogramme Bildrohrplatte / Oscillogrammes CRT Panel 29305-022.15

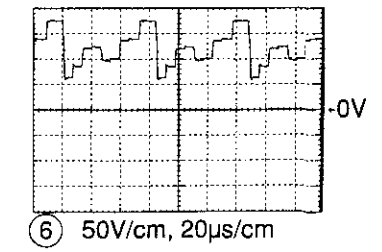
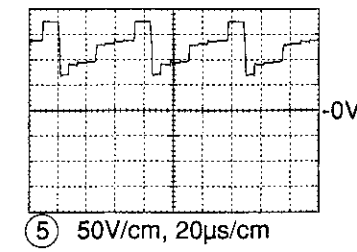
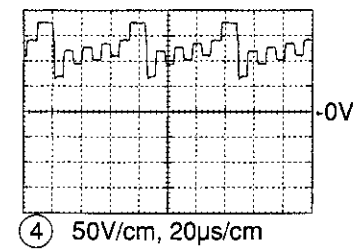
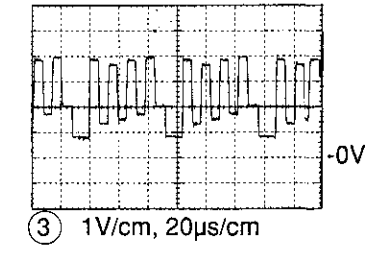
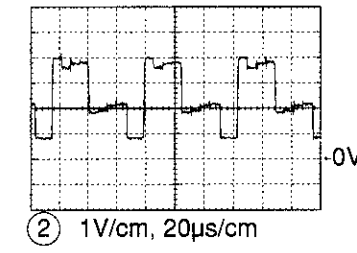
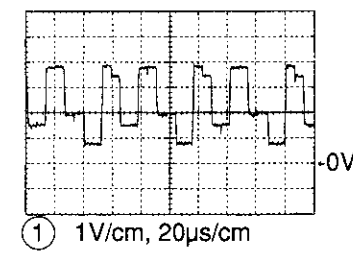

Bildrohrplatte / CRT Panel 29305-022.14/.15

Servicearbeiten nach Bausteinwechsel: siehe Abgleich Seite 3-1 (2., 7.)
 Servicing work after replacing the module: see alignment page 3-2 (2., 7.)

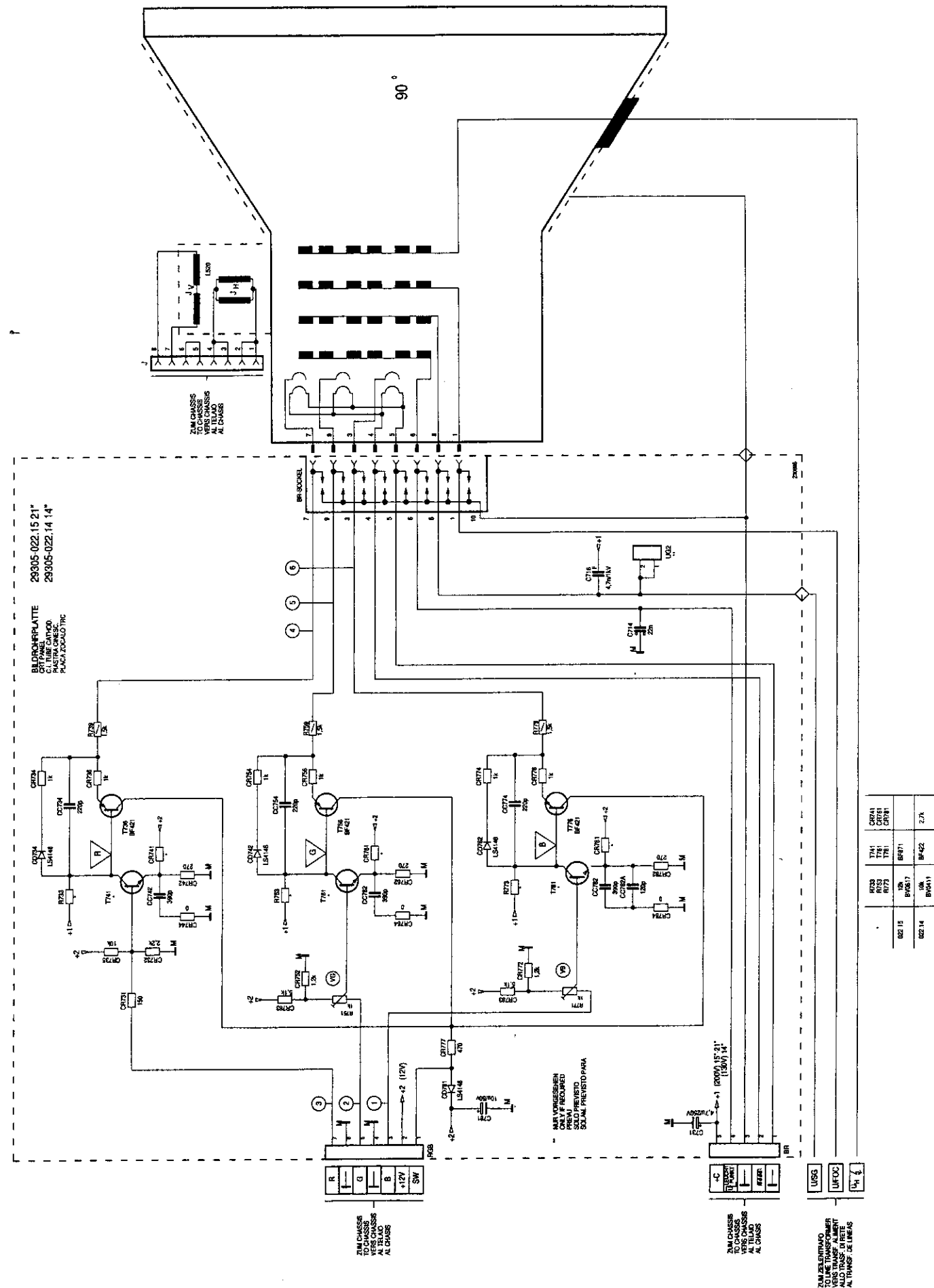

R203	R273	R274	R275	R276	R277	R278	R279	R280	R281	R282	R283	R284	R285	R286	R287	R288	R289	R290	R291	R292	R293	R294	R295	R296	R297	R298	R299	R300	R301	R302	R303	R304	R305	R306	R307	R308	R309	R310	R311	R312	R313	R314	R315	R316	R317	R318	R319	R320	R321	R322	R323	R324	R325	R326	R327	R328	R329	R330	R331	R332	R333	R334	R335	R336	R337	R338	R339	R340	R341	R342	R343	R344	R345	R346	R347	R348	R349	R350	R351	R352	R353	R354	R355	R356	R357	R358	R359	R360	R361	R362	R363	R364	R365	R366	R367	R368	R369	R370	R371	R372	R373	R374	R375	R376	R377	R378	R379	R380	R381	R382	R383	R384	R385	R386	R387	R388	R389	R390	R391	R392	R393	R394	R395	R396	R397	R398	R399	R400	R401	R402	R403	R404	R405	R406	R407	R408	R409	R410	R411	R412	R413	R414	R415	R416	R417	R418	R419	R420	R421	R422	R423	R424	R425	R426	R427	R428	R429	R430	R431	R432	R433	R434	R435	R436	R437	R438	R439	R440	R441	R442	R443	R444	R445	R446	R447	R448	R449	R450	R451	R452	R453	R454	R455	R456	R457	R458	R459	R460	R461	R462	R463	R464	R465	R466	R467	R468	R469	R470	R471	R472	R473	R474	R475	R476	R477	R478	R479	R480	R481	R482	R483	R484	R485	R486	R487	R488	R489	R490	R491	R492	R493	R494	R495	R496	R497	R498	R499	R500	R501	R502	R503	R504	R505	R506	R507	R508	R509	R510	R511	R512	R513	R514	R515	R516	R517	R518	R519	R520	R521	R522	R523	R524	R525	R526	R527	R528	R529	R530	R531	R532	R533	R534	R535	R536	R537	R538	R539	R540	R541	R542	R543	R544	R545	R546	R547	R548	R549	R550	R551	R552	R553	R554	R555	R556	R557	R558	R559	R560	R561	R562	R563	R564	R565	R566	R567	R568	R569	R570	R571	R572	R573	R574	R575	R576	R577	R578	R579	R580	R581	R582	R583	R584	R585	R586	R587	R588	R589	R590	R591	R592	R593	R594	R595	R596	R597	R598	R599	R600	R601	R602	R603	R604	R605	R606	R607	R608	R609	R610	R611	R612	R613	R614	R615	R616	R617	R618	R619	R620	R621	R622	R623	R624	R625	R626	R627	R628	R629	R630	R631	R632	R633	R634	R635	R636	R637	R638	R639	R640	R641	R642	R643	R644	R645	R646	R647	R648	R649	R650	R651	R652	R653	R654	R655	R656	R657	R658	R659	R660	R661	R662	R663	R664	R665	R666	R667	R668	R669	R670	R671	R672	R673	R674	R675	R676	R677	R678	R679	R680	R681	R682	R683	R684	R685	R686	R687	R688	R689	R690	R691	R692	R693	R694	R695	R696	R697	R698	R699	R700	R701	R702	R703	R704	R705	R706	R707	R708	R709	R710	R711	R712	R713	R714	R715	R716	R717	R718	R719	R720	R721	R722	R723	R724	R725	R726	R727	R728	R729	R730	R731	R732	R733	R734	R735	R736	R737	R738	R739	R740	R741	R742	R743	R744	R745	R746	R747	R748	R749	R750	R751	R752	R753	R754	R755	R756	R757	R758	R759	R760	R761	R762	R763	R764	R765	R766	R767	R768	R769	R770	R771	R772	R773	R774	R775	R776	R777	R778	R779	R780	R781	R782	R783	R784	R785	R786	R787	R788	R789	R790	R791	R792	R793	R794	R795	R796	R797	R798	R799	R800	R801	R802	R803	R804	R805	R806	R807	R808	R809	R810	R811	R812	R813	R814	R815	R816	R817	R818	R819	R820	R821	R822	R823	R824	R825	R826	R827	R828	R829	R830	R831	R832	R833	R834	R835	R836	R837	R838	R839	R840	R841	R842	R843	R844	R845	R846	R847	R848	R849	R850	R851	R852	R853	R854	R855	R856	R857	R858	R859	R860	R861	R862	R863	R864	R865	R866	R867	R868	R869	R870	R871	R872	R873	R874	R875	R876	R877	R878	R879	R880	R881	R882	R883	R884	R885	R886	R887	R888	R889	R890	R891	R892	R893	R894	R895	R896	R897	R898	R899	R900	R901	R902	R903	R904	R905	R906	R907	R908	R909	R910	R911	R912	R913	R914	R915	R916	R917	R918	R919	R920	R921	R922	R923	R924	R925	R926	R927	R928	R929	R930	R931	R932	R933	R934	R935	R936	R937	R938	R939	R940	R941	R942	R943	R944	R945	R946	R947	R948	R949	R950	R951	R952	R953	R954	R955	R956	R957	R958	R959	R960	R961	R962	R963	R964	R965	R966	R967	R968	R969	R970	R971	R972	R973	R974	R975	R976	R977	R978	R979	R980	R981	R982	R983	R984	R985	R986	R987	R988	R989	R990	R991	R992	R993	R994	R995	R996	R997	R998	R999	R1000
------	------	------	------	------	------	------	------	------	------	------	------	------	------	------	------	------	------	------	------	------	------	------	------	------	------	------	------	------	------	------	------	------	------	------	------	------	------	------	------	------	------	------	------	------	------	------	------	------	------	------	------	------	------	------	------	------	------	------	------	------	------	------	------	------	------	------	------	------	------	------	------	------	------	------	------	------	------	------	------	------	------	------	------	------	------	------	------	------	------	------	------	------	------	------	------	------	------	------	------	------	------	------	------	------	------	------	------	------	------	------	------	------	------	------	------	------	------	------	------	------	------	------	------	------	------	------	------	------	------	------	------	------	------	------	------	------	------	------	------	------	------	------	------	------	------	------	------	------	------	------	------	------	------	------	------	------	------	------	------	------	------	------	------	------	------	------	------	------	------	------	------	------	------	------	------	------	------	------	------	------	------	------	------	------	------	------	------	------	------	------	------	------	------	------	------	------	------	------	------	------	------	------	------	------	------	------	------	------	------	------	------	------	------	------	------	------	------	------	------	------	------	------	------	------	------	------	------	------	------	------	------	------	------	------	------	------	------	------	------	------	------	------	------	------	------	------	------	------	------	------	------	------	------	------	------	------	------	------	------	------	------	------	------	------	------	------	------	------	------	------	------	------	------	------	------	------	------	------	------	------	------	------	------	------	------	------	------	------	------	------	------	------	------	------	------	------	------	------	------	------	------	------	------	------	------	------	------	------	------	------	------	------	------	------	------	------	------	------	------	------	------	------	------	------	------	------	------	------	------	------	------	------	------	------	------	------	------	------	------	------	------	------	------	------	------	------	------	------	------	------	------	------	------	------	------	------	------	------	------	------	------	------	------	------	------	------	------	------	------	------	------	------	------	------	------	------	------	------	------	------	------	------	------	------	------	------	------	------	------	------	------	------	------	------	------	------	------	------	------	------	------	------	------	------	------	------	------	------	------	------	------	------	------	------	------	------	------	------	------	------	------	------	------	------	------	------	------	------	------	------	------	------	------	------	------	------	------	------	------	------	------	------	------	------	------	------	------	------	------	------	------	------	------	------	------	------	------	------	------	------	------	------	------	------	------	------	------	------	------	------	------	------	------	------	------	------	------	------	------	------	------	------	------	------	------	------	------	------	------	------	------	------	------	------	------	------	------	------	------	------	------	------	------	------	------	------	------	------	------	------	------	------	------	------	------	------	------	------	------	------	------	------	------	------	------	------	------	------	------	------	------	------	------	------	------	------	------	------	------	------	------	------	------	------	------	------	------	------	------	------	------	------	------	------	------	------	------	------	------	------	------	------	------	------	------	------	------	------	------	------	------	------	------	------	------	------	------	------	------	------	------	------	------	------	------	------	------	------	------	------	------	------	------	------	------	------	------	------	------	------	------	------	------	------	------	------	------	------	------	------	------	------	------	------	------	------	------	------	------	------	------	------	------	------	------	------	------	------	------	------	------	------	------	------	------	------	------	------	------	------	------	------	------	------	------	------	------	------	------	------	------	------	------	------	------	------	------	------	------	------	------	------	------	------	------	------	------	------	------	------	------	------	------	------	------	------	------	------	------	------	------	------	------	------	------	------	------	------	------	------	------	------	------	------	------	------	------	------	------	------	------	------	------	------	------	------	------	------	------	------	------	------	------	------	------	------	------	------	------	------	------	------	------	------	------	------	------	-------

Chipbestückung, Ansicht auf die Lötseite
 Chip Components, view to the solder side

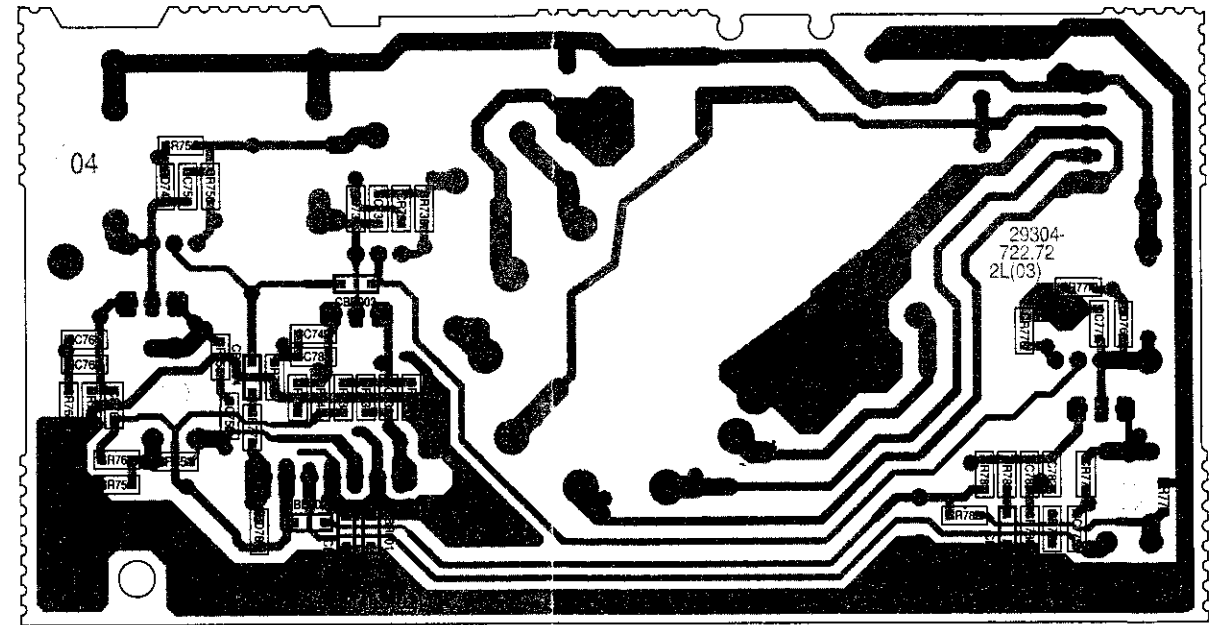

Ansicht auf die Lötseite
 View to the solder side

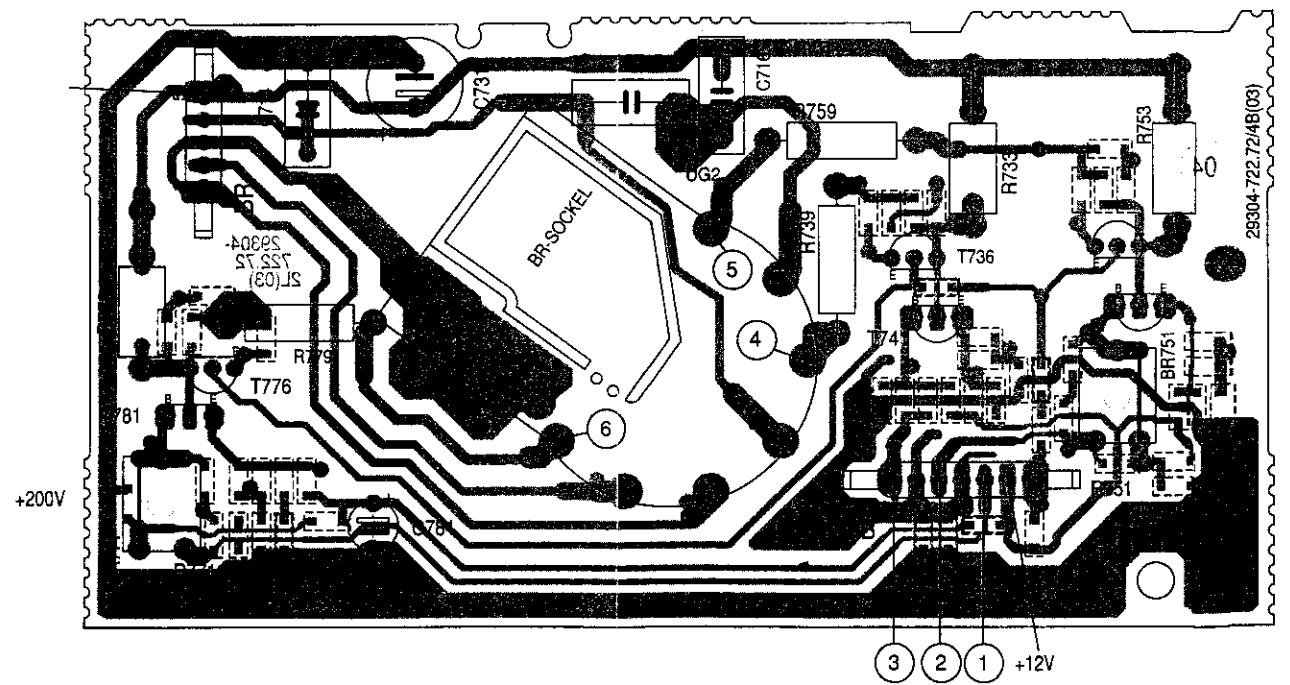

GRUNDIG Ersatzteilliste

Spare Parts List



ⓓ Btx * 32700 #

9 / 95

P 37-070 GB
P 37-065/5
P 37-070

SACH-NR. / PART NO.: 9.21322-6302
SACH-NR. / PART NO.: 9.21322-0202
SACH-NR. / PART NO.: 9.21322-0102

BESTELL-NR. / ORDER NO.: G.CD 1302 GB TITAN
BESTELL-NR. / ORDER NO.: G.CA 4602 TITAN
BESTELL-NR. / ORDER NO.: G.CA 4502 TITAN

POS. NR. POS. NO.	ABB. NR. FIG. NO.	SACHNUMMER PART NUMBER	ANZ. QUA.	BEZEICHNUNG D	DESCRIPTION GB
0001.000		29625-723.86		GEHAEUSEVORDERTEIL	CABINET FRONT
0001.100		29632-082.01		GRUNDIG-EMBLEM	GRUNDIG EMBLEM
0005.000		19144-039.97		LAUTSPRECHER	LOUDSPEAKER
0009.000		29631-907.87		GEHAEUSERUECKTEIL	REAR PANEL
0010.000		29617-502.14		AUFKLEBER TYPE .63	ADHESIVE LABEL;STICKER .63
0010.000		29617-803.14		AUFKLEBER TYPE .02	ADHESIVE LABEL;STICKER .02
		29656-002.61		MONTAGE-ZUBEHOER F.BILDROHR KEIN E-TEIL	MOUNTING ACCESSORIES FOR CRT NO SPARE PART
0024.000	△	09246-184.71		ENTMAGNETISIERUNGSSPULE	DEGAUSSING COIL
0025.000	△	8300-020-039		BILDR.A 34 JLL 90X23 JOCH ORION	PICT.TUBE A 34 JLL 90X03 ORION
WW.	△	8300-020-037		BILDR.A 34 EAC 01X06 PHILIPS	PICT.TUBE A 34 EAC 01X06 PHILIPS
0029.000	△	29633-375.01		NETZTASTE	POWER KEY
0030.000	△	8290-991-280		NETZKABEL KPL .63	POWER CABLE CPL .63
0030.000	△	8290-991-275		NETZKABEL KPL .01/.02	POWER CABLE CPL .01/.02
0031.000		29642-062.01		TELEPILOT TP 711	REMOTE CONTROL TP 711
		29305-022.14	X	BILDROHRPLATTE	PICTURE TUBE BOARD
		21322-941.03		BEDIENUNGSANLEITUNG .63	INSTRUCTION MANUAL .63
		21322-941.02		BEDIENUNGSANLEITUNG .02	INSTRUCTION MANUAL .02
		21322-941.01		BEDIENUNGSANLEITUNG .01	INSTRUCTION MANUAL .01
		72010-017.80		SERVICE MANUAL	SERVICE MANUAL
		29701-092.11	X	CHASSIS-FS-MONO ORION .63 CUC 7301 KEIN E-TEIL	CHASSIS TV MONO ORION .63 CUC 7301 NO SPARE PART
		29701-092.02	X	CHASSIS-FS-MONO ORION .02 CUC 7301 MONO KEIN E-TEIL	CHASSIS TV MONO ORION .02 CUC 7301 MONO NO SPARE PART
		29701-092.01	X	CHASSIS-FS-MONO ORION .01 CUC 7301 MONO KEIN E-TEIL	CHASSIS TV MONO ORION .01 CUC 7301 MONO NO SPARE PART
WW.		29701-092.12	X	CHASSIS-FS-MONO PHILIPS .63 CUC 7301 KEIN E-TEIL	CHASSIS TV MONO PHILIPS .63 CUC 7301 NO SPARE PART
WW.		29701-092.05	X	CHASSIS-FS-MONO PHILIPS .02 CUC 7301 MONO KEIN E-TEIL	CHASSIS TV MONO PHILIPS .02 CUC 7301 MONO NO SPARE PART
WW.		29701-092.04	X	CHASSIS-FS-MONO PHILIPS .01 CUC 7301 MONO KEIN E-TEIL	CHASSIS TV MONO PHILIPS .01 CUC 7301 MONO NO SPARE PART
				X = SIEHE GESONDERTE E-LISTE WW. = WAHLWEISE	X = SEE SEPARATE PARTS LIST WW. = OPTIONAL

P 37-070 GB
P 37-065/5
P 37-070

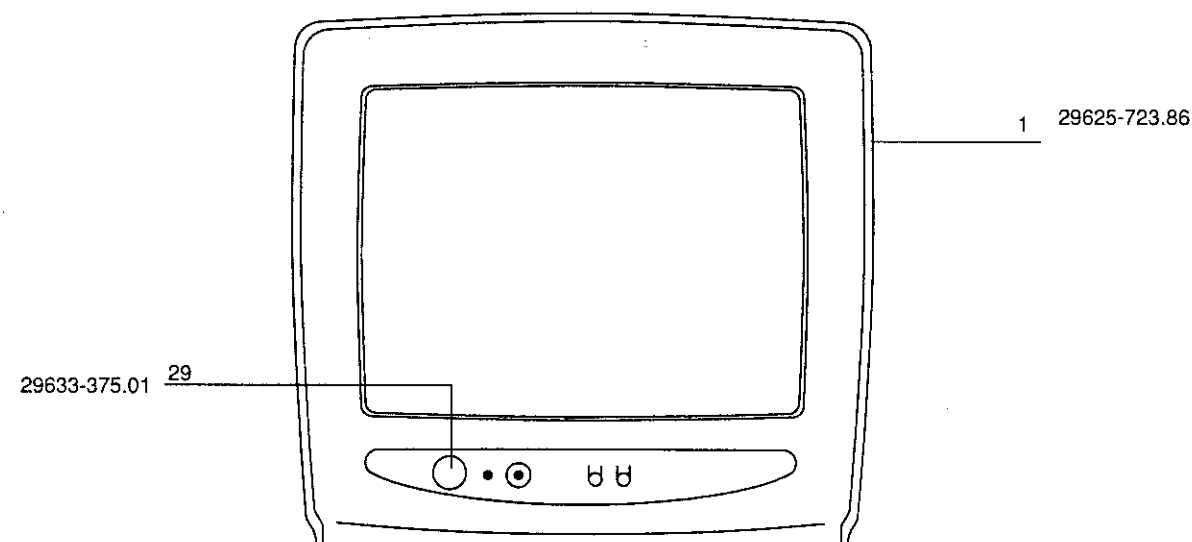

Es gelten die Vorschriften und Sicherheitshinweise gemäß dem Service Manual "Sicherheit", Sach-Nummer 72010-800.00, sowie zusätzlich die eventuell abweichenden, landesspezifischen Vorschriften!



The regulations and safety instructions shall be valid as provided by the "Safety" Service Manual, part number 72010-800.00, as well as the respective national deviations.

GRUNDIGErsatzteilliste
Spare Parts List
D Btx * 32700 #

9 / 95

P 37-730 TEXT GB

P 37-730 TEXT

SACH-NR. / PART NO.: 9.21368-6402
SACH-NR. / PART NO.: 9.21368-0102BESTELL-NR. / ORDER NO.: G.CD 1402 GB TITAN
BESTELL-NR. / ORDER NO.: G.CB 1702 TITAN

POS. NR. POS. NO.	ABB. NR. FIG. NO.	SACHNUMMER PART NUMBER	ANZ. QUA.	BEZEICHNUNG D	DESCRIPTION GB
0001.000 0001.100 0001.200 0001.300 0005.000 0005.100 0009.000 0010.000 0010.000 0011.000		29635-123.03 29632-082.01 29628-758.01 29633-609.01 19144-039.97 29700-621.01 29631-784.86 29617-504.14 29617-801.14 29620-017.01		GEHAEUSEVORDERTEIL KPL GRUNDIG-EMBLEM CHASSISBEFESTIGUNG ABDECKUNG LAUTSPRECHER MONTAGE-FEDER F. LS GEHAEUSERUECKTEIL AUFKLEBER TYPE .64 AUFKLEBER TYPE .01 ANTENNE TELESKOP EINSTAB	CABINET FRONT CPL. GRUNDIG EMBLEM CHASSIS FASTENING COVER LOUDSPEAKER ASSEMBLY SPRING REAR PANEL ADHESIVE LABEL;STICKER .64 ADHESIVE LABEL;STICKER .01 ANTENNA (USA); AERIAL (GB)
		29656-002.61		MONTAGE-ZUBEHOER F.BILDROHR KEIN E-TEIL	MOUNTING ACCESSORIES FOR CRT NO SPARE PART
0024.000 0025.000 WW.	△ △ △	09246-184.71 8300-020-039 8300-020-037		ENTMAGNETISIERUNGSSPULE BILDR.A 34 JLL 90X23 JOCH ORION BILDR.A 34 EAC 01X06 PHILIPS	DEGAUSSING COIL PICT.TUBE A 34 JLL 90X03 ORION PICT.TUBE A 34 EAC 01X06 PHILIPS
0029.000 0030.000 0030.000 0031.000	△ △ △	29633-375.01 8290-991-280 8290-991-316 29642-062.01 29305-022.14		NETZTASTE NETZKABEL KPL .64 NETZKABEL KPL .01 TELEPILOT TP 711 BILDROHRPLATTE	POWER KEY POWER CABLE CPL .64 POWER CABLE CPL .01 REMOTE CONTROL TP 711 PICTURE TUBE BOARD
		21368-941.02 72010-017.80		BEDIENUNGSANLEITUNG SERVICE MANUAL	INSTRUCTION MANUAL SERVICE MANUAL
		29701-092.13	X	CHASSIS-FS-MONO ORION .64 CUC 7301 KEIN E-TEIL	CHASSIS TV MONO ORION .64 CUC 7301 NO SPARE PART
		29701-092.03	X	CHASSIS-FS-MONO ORION .01 CUC 7301 KEIN E-TEIL	CHASSIS TV MONO ORION .01 CUC 7301 NO SPARE PART
WW.		29701-092.14	X	CHASSIS-FS-MONO PHILIPS .64 CUC 7301 KEIN E-TEIL	CHASSIS TV MONO PHILIPS .64 CUC 7301 NO SPARE PART
WW.		29701-092.06	X	CHASSIS-FS-MONO PHILIPS .01 CUC 7301 KEIN E-TEIL	CHASSIS TV MONO PHILIPS .01 CUC 7301 NO SPARE PART
				X = SIEHE GESONDERTE E-LISTE WW. = WAHLWEISE	X = SEE SEPARATE PARTS LIST WW. = OPTIONAL

P 37-730 TEXT GB
P 37-730 TEXT

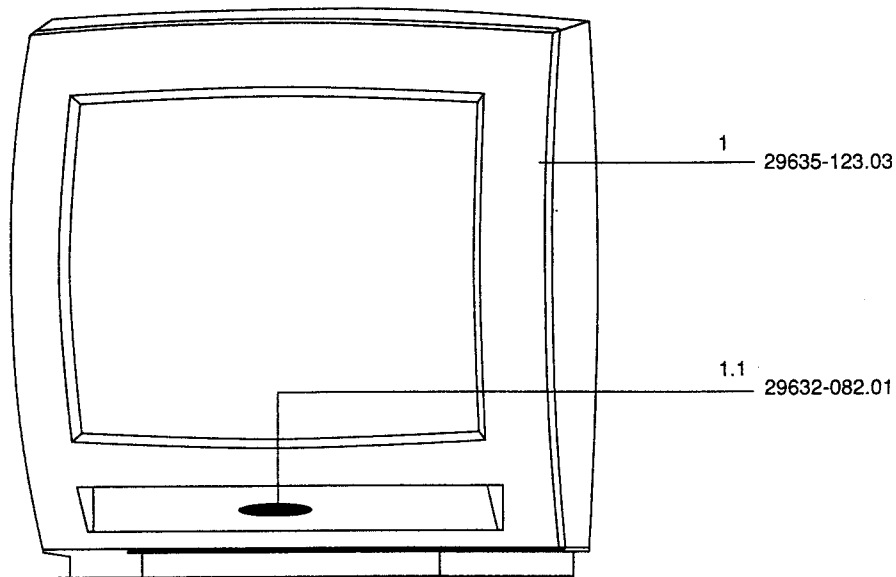

Es gelten die Vorschriften und Sicherheitshinweise gemäß dem Service Manual "Sicherheit", Sach-Nummer 72010-800.00, sowie zusätzlich die eventuell abweichenden, landesspezifischen Vorschriften!



The regulations and safety instructions shall be valid as provided by the "Safety" Service Manual, part number 72010-800.00, as well as the respective national deviations.

GRUNDIGErsatzteilliste
Spare Parts List

D Btx * 32700 #

9 / 95

CUC 7301

SACH-NR. / PART NO.: 29701-092.01/02/03/04/06/11/12/13/14

POS. NR. POS. NO.	ABB. NR. FIG. NO.	SACHNUMMER PART NUMBER	ANZ. QUA.	BEZEICHNUNG D	DESCRIPTION GB
0001.000		29504-201.31		TUNER CHIP/ECO 1200	TUNER CHIP/ECO 1200
0002.000		29303-119.04		PERIBUCHSE 21-POL.	PERI-SOCKET 21 PIN
0003.000		29703-357.11	2	TASTSCHALTER +/-	KEY SWITCH +/-
0010.000		29303-153.02		MONTAGECLIP T506	MOUNTING CLIP T506
0011.000		29303-153.03		MONTAGECLIP IC400	MOUNTING CLIP IC400
0012.000		29303-153.16		MONTAGECLIP T665/IC676/690	MOUNTING CLIP T665/IC676/690
0013.000		29303-156.23		WAERMELEITFOLIE T506	HEAT CONDUCTING FOIL T506
0014.000		29303-156.20		WAERMELEITFOLIE IC676	HEAT CONDUCTING FOIL IC676
0015.000		29502-460.29		ZF-ABDECKUNG	COVER
0030.000	⚠	29703-291.21		NETZSCHALTER	POWER SWITCH
WW.	⚠	29703-291.31		NETZSCHALTER	POWER SWITCH
0031.000	⚠	29303-452.02		NETZSTECKER-UNTERTEIL KPL	MAINS PLUG LOWER PART
0032.000	⚠	09621-113.02	2	SICHERUNGSHALTER	FUSE HOLDER
				WW. = WAHLWEISE	WW. = OPTIONAL

POS. NR. POS. NO.	SACHNUMMER PART NUMBER	BEZEICHNUNG DESCRIPTION D GB
C 412	8452-996-187	ELKO 1000UF 20% 35V
C 444	8605-767-058	SSPN 390PF 20% 400V -GR
C 506	8515-911-098	FOKO FKP1 7000PF 3,5% 160
C 543	8426-098-077	ELKO 22UF 350V WW.RM5MM
C 601	8599-990-025	MP 3 0,15UF 20% 250VW AV
C 621	8650-081-125	HV-KERKO 1000PF 20% 1KV
C 622	8650-081-125	HV-KERKO 1000PF 20% 1KV
C 623	8650-081-125	HV-KERKO 1000PF 20% 1KV
C 624	8650-081-125	HV-KERKO 1000PF 20% 1KV
C 626	8452-097-385	ELKO #32 47UF +50-20% 385
C 627	8660-098-238	SI-KERKO B-SS 2200PF 20%
C 664	8555-269-041	KT/MKT 5/6 4700PF 5%
C 669	8515-911-060	FOKO KF #7 1000PF 10% 160
C 671	8650-081-111	HV-KERKO 270PF 20% 2KV
C 681	8650-067-046	HV-KERKO 100PF 20% 1KV
C 714	8515-732-357	KF 16 0,022UF 20% 400V
C 819	8140-540-104	EMIFIL 0,1 UF
CBR 1S	8706-100-000	R-CHIP 0805 JUMPER
CBR 2S	8706-297-000	R-CHIP 1206 JUMPER
CBR 3S	8706-297-000	R-CHIP 1206 JUMPER
CBR 4S	8706-297-000	R-CHIP 1206 JUMPER
CBR 5S	8706-297-000	R-CHIP 1206 JUMPER
CBR 6S	8706-297-000	R-CHIP 1206 JUMPER
CBR 9S	8706-297-000	R-CHIP 1206 JUMPER
CBR 11S	8706-297-000	R-CHIP 1206 JUMPER
CBR 15S	8706-100-000	R-CHIP 0805 JUMPER

POS. NR. POS. NO.	SACHNUMMER PART NUMBER	BEZEICHNUNG DESCRIPTION D GB
CBR 18S	8706-297-000	R-CHIP 1206 JUMPER
CBR 24S	8706-297-000	R-CHIP 1206 JUMPER
CBR 26S	8706-297-000	R-CHIP 1206 JUMPER
CBR 28S	8706-297-000	R-CHIP 1206 JUMPER
CBR 32S	8706-297-000	R-CHIP 1206 JUMPER
CBR 37S	8706-297-000	R-CHIP 1206 JUMPER
CBR 38S	8706-297-000	R-CHIP 1206 JUMPER
CBR 40S	8706-100-000	R-CHIP 0805 JUMPER
CBR 41S	8706-297-000	R-CHIP 1206 JUMPER
CBR 54S	8706-297-000	R-CHIP 1206 JUMPER
CBR 56S	8706-297-000	R-CHIP 1206 JUMPER
CBR 59S	8706-297-000	R-CHIP 1206 JUMPER
CBR 61S	8706-100-000	R-CHIP 0805 JUMPER
CBR 62S	8706-297-000	R-CHIP 1206 JUMPER
CBR 65S	8706-297-000	R-CHIP 1206 JUMPER
CBR 68S	8706-297-000	R-CHIP 1206 JUMPER
CBR 70S	8706-297-000	R-CHIP 1206 JUMPER
CBR 73S	8706-100-000	R-CHIP 0805 JUMPER
CBR 80S	8706-297-000	R-CHIP 1206 JUMPER
CBR 82S	8706-297-000	R-CHIP 1206 JUMPER
CBR 83S	8706-297-000	R-CHIP 1206 JUMPER
CBR 85S	8706-297-000	R-CHIP 1206 JUMPER
CBR 86S	8706-297-000	R-CHIP 1206 JUMPER
CBR 90S	8706-297-000	R-CHIP 1206 JUMPER
CBR 98S	8706-297-000	R-CHIP 1206 JUMPER
CBR 99S	8706-297-000	R-CHIP 1206 JUMPER
CBR102S	8706-297-000	R-CHIP 1206 JUMPER
CBR103S	8706-297-000	R-CHIP 1206 JUMPER

POS. NR. POS. NO.	SACHNUMMER PART NUMBER	BEZEICHNUNG DESCRIPTION	(D) (GB)
CBR113S	8706-297-000	R-CHIP 1206 JUMPER	
CBR115S	8706-297-000	R-CHIP 1206 JUMPER	
CBR117S	8706-297-000	R-CHIP 1206 JUMPER	
CBR119S	8706-100-000	R-CHIP 0805 JUMPER	
CBR120S	8706-297-000	R-CHIP 1206 JUMPER	
CBR123S	8706-297-000	R-CHIP 1206 JUMPER	
CBR126S	8706-297-000	R-CHIP 1206 JUMPER	
CBR127S	8706-297-000	R-CHIP 1206 JUMPER	
CBR130S	8706-297-000	R-CHIP 1206 JUMPER	
CBR131S	8706-297-000	R-CHIP 1206 JUMPER	
CBR133S	8706-297-000	R-CHIP 1206 JUMPER	
CBR134S	8706-100-000	R-CHIP 0805 JUMPER	
CBR135S	8706-297-000	R-CHIP 1206 JUMPER	
CBR136S	8706-297-000	R-CHIP 1206 JUMPER	
CBR137S	8706-297-000	R-CHIP 1206 JUMPER	
CBR744S	8706-297-000	R-CHIP 1206 JUMPER	
CBR764S	8706-297-000	R-CHIP 1206 JUMPER	
CBR784S	8706-297-000	R-CHIP 1206 JUMPER	
CC 113	8672-167-246	KEFQ 0805 1000PF 10%	
CC 114	8672-167-246	KEFQ 0805 1000PF 10%	
CC 118	8672-167-187	KEFQ 0805 0,1 UF 10% 25V	
CC 119	8672-167-187	KEFQ 0805 0,1 UF 10% 25V	
CC 124	8672-167-246	KEFQ 0805 1000PF 10%	
CC 126	8672-167-187	KEFQ 0805 0,1 UF 10% 25V	
CC 127	8672-167-187	KEFQ 0805 0,1 UF 10% 25V	
CC 140	8672-167-246	KEFQ 0805 1000PF 10%	
CC 141	8672-167-187	KEFQ 0805 0,1 UF 10% 25V	
CC 142	8672-167-187	KEFQ 0805 0,1 UF 10% 25V	
CC 143	8672-167-187	KEFQ 0805 0,1 UF 10% 25V	
CC 144	8672-167-187	KEFQ 0805 0,1 UF 10% 25V	
CC 146	8672-267-187	KEFQ 1206 0,1 UF 10%	
CC 147	8672-167-187	KEFQ 0805 0,1 UF 10% 25V	
CC 149	8672-167-251	KEFQ 0805 2700PF 10%	
CC 156	8672-160-141	KEFQ 0805 390PF 5%	
CC 157	8672-167-251	KEFQ 0805 2700PF 10%	
CC 163	8672-259-127	KEFQ 1206 27PF 5%	
CC 166	8672-198-173	KEFQ 0805 0,01 UF 10%	
CC 167	8672-167-254	KEFQ 0805 4700PF 10%	
CC 172	8672-160-125	KEFQ 0805 18PF 5%	
CC 173	8672-167-187	KEFQ 0805 0,1 UF 10% 25V	
CC 174	8672-167-254	KEFQ 0805 4700PF 10%	
CC 177	8672-167-187	KEFQ 0805 0,1 UF 10% 25V	
CC 184	8672-159-244	KEFQ 0805 680PF 10%	
CC 308	8672-259-134	KEFQ 1206 100PF 5%	
CC 321	8672-167-187	KEFQ 0805 0,1 UF 10% 25V	
CC 322	8672-167-252	KEFQ 0805 3300PF 10%	
CC 328	8672-167-187	KEFQ 0805 0,1 UF 10% 25V	
CC 331	8672-167-187	KEFQ 0805 0,1 UF 10% 25V	
CC 401	8672-267-187	KEFQ 1206 0,1 UF 10%	
CC 403	8672-267-195	KEFQ 1206 0,22 UF 10% 25V	
CC 406	8672-267-143	KEFQ 1206 1500PF 10%	
CC 419	8672-198-173	KEFQ 0805 0,01 UF 10%	
CC 501	8672-267-139	KEFQ 1206 1000PF 10%	
CC 653	8672-267-163	KEFQ 1206 0,01 UF 10%	
CC 654	8672-259-134	KEFQ 1206 100PF 5%	
CC 673	8672-267-195	KEFQ 1206 0,22 UF 10% 25V	
CC 674	8672-267-147	KEFQ 1206 2200PF 10%	
CC 676	8672-267-187	KEFQ 1206 0,1 UF 10%	
CC 694	8672-267-195	KEFQ 1206 0,22 UF 10% 25V	
CC 695	8672-267-187	KEFQ 1206 0,1 UF 10%	
CC 734	8672-260-138	KEFQ 1206 220PF 5%	
CC 742	8672-260-141	KEFQ 1206 390PF 5%	
CC 754	8672-260-138	KEFQ 1206 220PF 5%	
CC 762	8672-260-141	KEFQ 1206 390PF 5%	
CC 774	8672-260-138	KEFQ 1206 220PF 5%	
CC 782	8672-260-135	KEFQ 1206 120PF 5%	
CC 805	8672-259-134	KEFQ 1206 100PF 5%	
CC 821	8672-167-250	KEFQ 0805 2200PF 10%	
CC 822	8672-259-134	KEFQ 1206 100PF 5%	

POS. NR. POS. NO.	SACHNUMMER PART NUMBER	BEZEICHNUNG DESCRIPTION	(D) (GB)
CC 823	8672-167-254	KEFQ 0805 4700PF 10%	
CC 824	8672-259-129	KEFQ 1206 39PF 5%	
CC 825	8672-159-134	KEFQ 0805 100PF 5%	
CC 827	8672-167-187	KEFQ 0805 0,1 UF 10% 25V	
CC 831	8672-267-187	KEFQ 1206 0,1 UF 10%	
CC 834	8672-267-159	KEFQ 1206 6800PF 10%	
CC 836	8672-267-139	KEFQ 1206 1000PF 10%	
CC 837	8672-159-134	KEFQ 0805 100PF 5%	
CC 838	8672-198-173	KEFQ 0805 0,01 UF 10%	
CC 842	8672-159-134	KEFQ 0805 100PF 5%	
CC 854	8672-159-128	KEFQ 0805 33PF 5%	
CC 856	8672-159-130	KEFQ 0805 47PF 5%	
CC 859	8672-259-134	KEFQ 1206 100PF 5%	
CC 863	8672-167-250	KEFQ 0805 2200PF 10%	
CC 866	8672-159-134	KEFQ 0805 100PF 5%	
CC 868	8672-159-134	KEFQ 0805 100PF 5%	
CC 869	8672-159-134	KEFQ 0805 100PF 5%	
CC 901	8706-100-000	R-CHIP 0805 JUMPER	
CC 921	8672-167-187	KEFQ 0805 0,1 UF 10% 25V	
CC 922	8672-167-187	KEFQ 0805 0,1 UF 10% 25V	
CC 923	8672-167-187	KEFQ 0805 0,1 UF 10% 25V	
CC 924	8672-159-130	KEFQ 0805 47PF 5%	
CC 926	8672-267-187	KEFQ 1206 0,1 UF 10%	
CC 951	8672-159-236	KEFQ 0805 150PF 10%	
CC 957	8672-159-236	KEFQ 0805 150PF 10%	
CC 958	8672-159-236	KEFQ 0805 150PF 10%	
CC 973	8672-167-250	KEFQ 0805 2200PF 10%	
CC 2821	8672-159-129	KEFQ 0805 39PF 5%	
CC 2822	8672-259-129	KEFQ 1206 39PF 5%	
CC 2823	8672-159-129	KEFQ 0805 39PF 5%	
CD 191	8325-004-148	SMD DIODE LS 4148	
CD 192	8325-004-148	SMD DIODE LS 4148	
CD 193	8325-004-148	SMD DIODE LS 4148	
CD 501	8325-004-148	SMD DIODE LS 4148	
CD 516	8325-004-148	SMD DIODE LS 4148	
CD 654	8325-004-148	SMD DIODE LS 4148	
CD 656	8325-004-148	SMD DIODE LS 4148	
CD 673	8325-004-148	SMD DIODE LS 4148	
CD 734	8325-004-148	SMD DIODE LS 4148	
CD 742	8325-004-148	SMD DIODE LS 4148	
CD 762	8325-004-148	SMD DIODE LS 4148	
CD 781	8325-004-148	SMD DIODE LS 4148	
CD 851	8325-004-148	SMD DIODE LS 4148	
CD 926	8706-297-000	R-CHIP 1206 JUMPER	
CD 954	8325-004-148	SMD DIODE LS 4148	
CD 2827	8325-004-148	SMD DIODE LS 4148	
CD 2829	8325-004-148	SMD DIODE LS 4148	
CD 2836	8325-004-148	SMD DIODE LS 4148	
CD 2837	8325-004-148	SMD DIODE LS 4148	
CD 2838	8325-004-148	SMD DIODE LS 4148	
CIC105S	8305-844-662	SMD IC TDA4662T PHI	
CR 108	8706-100-097	R-CHIP 0805 10 KOHM 5%	
CR 111	8706-100-065	R-CHIP 0805 470 OHM 5%	
CR 112	8706-100-065	R-CHIP 0805 470 OHM 5%	
CR 114	8706-297-097	R-CHIP 1206 10 KOHM 5%	
CR 121	8706-297-109	R-CHIP 1206 33 KOHM 5%	
CR 122	8706-297-099	R-CHIP 1206 12 KOHM 5%	
CR 124	8706-297-096	R-CHIP 1206 9,1 KOHM 5%	
CR 126	8706-100-097	R-CHIP 0805 10 KOHM 5%	
CR 127	8706-100-101	R-CHIP 0805 15 KOHM 5%	
CR 128	8706-100-089	R-CHIP 0805 4,7 KOHM 5%	
CR 136	8706-100-093	R-CHIP 0805 6,8 KOHM 5%	
CR 141	8706-297-001	R-CHIP 1206 1 OHM 5%	
CR 143	8706-297-081	R-CHIP 1206 2,2 KOHM 5%	
CR 147	8706-100-070	R-CHIP 0805 750 OHM 5%	

POS. NR. POS. NO.	SACHNUMMER PART NUMBER	BEZEICHNUNG DESCRIPTION	(D) (GB)
CR 148	8706-297-105	R-CHIP 1206 22 KOHM 5%	
CR 149	8706-297-115	R-CHIP 1206 56 KOHM 5%	
CR 151	8706-100-049	R-CHIP 0805 100 OHM 5%	
CR 152	8706-100-049	R-CHIP 0805 100 OHM 5%	
CR 153	8706-100-049	R-CHIP 0805 100 OHM 5%	
CR 156	8706-297-097	R-CHIP 1206 10 KOHM 5%	
CR 158	8706-297-139	R-CHIP 1206 560 KOHM 5%	
CR 159	8706-100-095	R-CHIP 0805 8,2 KOHM 5%	
CR 162	8706-100-461	R-CHIP 0805 330 OHM 1%	
CR 163	8706-297-097	R-CHIP 1206 10 KOHM 5%	
CR 167	8706-100-095	R-CHIP 0805 8,2 KOHM 5%	
CR 168	8706-100-063	R-CHIP 0805 390 OHM 5%	
CR 169	8706-297-085	R-CHIP 1206 3,3 KOHM 5%	
CR 171	8706-100-095	R-CHIP 0805 8,2 KOHM 5%	
CR 173	8706-100-121	R-CHIP 0805 100 KOHM 5%	
CR 181	8706-100-073	R-CHIP 0805 1 KOHM 5%	
CR 182	8706-100-097	R-CHIP 0805 10 KOHM 5%	
CR 183	8706-100-065	R-CHIP 0805 470 OHM 5%	
CR 186	8706-100-062	R-CHIP 0805 360 OHM 5%	
CR 187	8706-100-090	R-CHIP 0805 5,1 KOHM 5%	
CR 191	8706-100-121	R-CHIP 0805 100 KOHM 5%	
CR 192	8706-100-121	R-CHIP 0805 100 KOHM 5%	
CR 304	8706-100-049	R-CHIP 0805 100 OHM 5%	
CR 305	8706-100-049	R-CHIP 0805 100 OHM 5%	
CR 306	8706-297-115	R-CHIP 1206 56 KOHM 5%	
CR 307	8706-100-117	R-CHIP 0805 68 KOHM 5%	
CR 308	8706-100-073	R-CHIP 0805 1 KOHM 5%	
CR 321	8706-100-079	R-CHIP 0805 1,8 KOHM 5%	
CR 322	8706-100-097	R-CHIP 0805 10 KOHM 5%	
CR 323	8706-297-089	R-CHIP 1206 4,7 KOHM 5%	
CR 324	8706-100-081	R-CHIP 0805 2,2 KOHM 5%	
CR 326	8706-100-049	R-CHIP 0805 100 OHM 5%	
CR 327	8706-100-091	R-CHIP 0805 5,6 KOHM 5%	
CR 328	8706-100-083	R-CHIP 0805 2,7 KOHM 5%	
CR 331	8706-100-017	R-CHIP 0805 4,7 OHM 5%	
CR 403	8706-297-065	R-CHIP 1206 470 OHM 5%	
CR 404	8706-297-115	R-CHIP 1206 56 KOHM 5%	
CR 405	8706-100-089	R-CHIP 0805 4,7 KOHM 5%	
CR 406	8706-297-061	R-CHIP 1206 330 OHM 5%	
CR 407	8706-297-103	R-CHIP 1206 18 KOHM 5%	
CR 408	8706-297-087	R-CHIP 1206 3,9 KOHM 5%	
CR 409	8706-297-105	R-CHIP 1206 22 KOHM 5%	
CR 419	8706-297-089	R-CHIP 1206 4,7 KOHM 5%	
CR 523	8706-297-073	R-CHIP 1206 1 KOHM 5%	
CR 541	8706-297-073	R-CHIP 1206 1 KOHM 5%	
CR 654	8706-297-125	R-CHIP 1206 150 KOHM 5%	
CR 656	8706-297-145	R-CHIP 1206 1 MOHM 5%	
CR 673	8706-297-463	R-CHIP 1206 390 OHM 1%	
CR 674	8706-298-539	R-CHIP 1206 3,4 KOHM 1%	
CR 686	8706-297-464	R-CHIP 1206 430 OHM 1%	
CR 687	8706-297-475	R-CHIP 1206 1,2 KOHM 1%	
CR 731	8706-297-053	R-CHIP 1206 150 OHM 5%	
CR 732	8706-297-081	R-CHIP 1206 2,2 KOHM 5%	
CR 734	8706-297-073	R-CHIP 1206 1 KOHM 5%	
CR 735	8706-297-097	R-CHIP 1206 10 KOHM 5%	
CR 736	8706-297-073	R-CHIP 1206 1 KOHM 5%	
CR 741	8706-297-083	R-CHIP 1206 2,7 KOHM 5%	
CR 742	8706-297-059	R-CHIP 1206 270 OHM 5%	
CR 752	8706-297-075	R-CHIP 1206 1,2 KOHM 5%	
CR 754	8706-297-073	R-CHIP 1206 1 KOHM 5%	
CR 756	8706-297-073	R-CHIP 1206 1 KOHM 5%	
CR 761	8706-297-083	R-CHIP 1206 2,7 KOHM 5%	
CR 762	8706-297-059	R-CHIP 1206 270 OHM 5%	
CR 763	8706-297-090	R-CHIP 1206 5,1 KOHM 5%	
CR 772	8706-297-075	R-CHIP 1206 1,2 KOHM 5%	
CR 774	8706-297-073	R-CHIP 1206 1 KOHM 5%	
CR 776	8706-297-073	R-CHIP 1206 1 KOHM 5%	
CR 777	8706-297-065	R-CHIP 1206 470 OHM 5%	
CR 781	8706-297-083	R-CHIP 1206 2,7 KOHM 5%	
CR 782	8706-297-059	R-CHIP 1206 270 OHM 5%	
CR 783	8706-297-090	R-CHIP 1206 5,1 KOHM 5%	

POS. NR. POS. NO.	SACHNUMMER PART NUMBER	BEZEICHNUNG DESCRIPTION	(D) (GB)
CR 803	8706-100-049	R-CHIP 0805 100 OHM 5%	
CR 811	8706-297-059	R-CHIP 1206 270 OHM 5%	
CR 812	8706-100-113	R-CHIP 0805 47 KOHM 5%	
CR 813	8706-100-113	R-CHIP 0805 47 KOHM 5%	
CR 816	8706-100-061	R-CHIP 0805 330 OHM 5%	
CR 817	8706-100-105	R-CHIP 0805 22 KOHM 5%	
CR 821	8706-297-057	R-CHIP 1206 220 OHM 5%	
CR 822	8706-100-057	R-CHIP 0805 220 OHM 5%	
CR 823	8706-100-057	R-CHIP 0805 220 OHM 5%	
CR 824	8706-297-057	R-CHIP 1206 220 OHM 5%	
CR 825	8706-297-049	R-CHIP 1206 100 OHM 5%	
CR 826	8706-100-097	R-CHIP 0805 10 KOHM 5%	
CR 827	8706-100-097	R-CHIP 0805 10 KOHM 5%	
CR 829	8706-100-089	R-CHIP 0805 4,7 KOHM 5%	
CR 831	8706-100-000	R-CHIP 0805 JUMPER	
CR 833	8706-100-049	R-CHIP 0805 100 OHM 5%	
CR 834	8706-100-105	R-CHIP 0805 22 KOHM 5%	
CR 836	8706-297-097	R-CHIP 1206 10 KOHM 5%	
CR 837	8706-100-101	R-CHIP 0805 15 KOHM 5%	
CR 838	8706-100-105	R-CHIP 0805 22 KOHM 5%	
CR 839	8706-100-121	R-CHIP 0805 100 KOHM 5%	
CR 840	8706-100-135	R-CHIP 0805 390 KOHM 5%	
CR 841	8706-100-089	R-CHIP 0805 4,7 KOHM 5%	
CR 842	8706-100-089	R-CHIP 0805 4,7 KOHM 5%	
CR 843	8706-100-107	R-CHIP 0805 27 KOHM 5%	
CR 844	8706-100-057	R-CHIP 0805 220 OHM 5%	
CR 845	8706-100-073	R-CHIP 0805 1 KOHM 5%	
CR 846	8706-100-116	R-CHIP 0805 62 KOHM 5%	
CR 847	8706-100-129	R-CHIP 0805 220 KOHM 5%	
CR 848	8706-100-107	R-CHIP 0805 27 KOHM 5%	
CR 849	8706-100-125	R-CHIP 0805 150 KOHM 5%	
CR 851	8706-297-113	R-CHIP 1206 47 KOHM 5%	
CR 852	8706-100-107	R-CHIP 0805 27 KOHM 5%	
CR 853	8706-100-125	R-CHIP 0805 150 KOHM 5%	
CR 854	8706-297-133	R-CHIP 1206 330 KOHM 5%	
CR 855	8706-297-135	R-CHIP 1206 390 KOHM 5%	
CR 856	8706-100-107	R-CHIP 0805 27 KOHM 5%	
CR 857	8706-100-169	R-CHIP 0805 10 MOHM 10%	
CR 858	8706-297-097	R-CHIP 1206 10 KOHM 5%	
CR 862	8706-100-117	R-CHIP 0805 68 KOHM 5%	
CR 863	8706-100-125	R-CHIP 0805 150 KOHM 5%	
CR 864	8706-100-113	R-CHIP 0805 47 KOHM 5%	
CR 868	8706-100-085	R-CHIP 0805 3,3 KOHM 5%	
CR 869	8706-100-085	R-CHIP 0805 3,3 KOHM 5%	
CR 870	8706-100-049	R-CHIP 0805 100 OHM 5%	
CR 873	8706-100-049	R-CHIP 0805 100 OHM 5%	
CR 874	8706-100-113	R-CHIP 0805 47 KOHM 5%	
CR 876	8706-297-121	R-CHIP 1206 100 KOHM 5%	
CR 877	8706-100-049	R-CHIP 0805 100 OHM 5%	
CR 878	8706-100-125	R-CHIP 0805 150 KOHM 5%	
CR 911	8706-100-062	R-CHIP 0805 360 OHM 5%	
CR 916	8706-297-075	R-CHIP 1206 1,2 KOHM 5%	
CR 917	8706-100-105	R-CHIP 0805 22 KOHM 5%	
CR 918	8706-297-094	R-CHIP 1206 7,5 KOHM 5%	
CR 919	8706-100-073	R-CHIP 0805 1 KOHM 5%	
CR 920	8706-100-075	R-CHIP 0805 1,2 KOHM 5%	
CR 921	8706-297-065	R-CHIP 1206 470 OHM 5%	
CR 922	8706-100-047	R-CHIP 0805 82 OHM 5%	
CR 923	8706-297-057	R-CHIP 1206 220 OHM 5%	
CR 924	8706-100-000	R-CHIP 0805 JUMPER	
CR 927	8706-100-069	R-CHIP 0805 680 OHM 5%	
CR 951	8706-100-091	R-CHIP 0805 5,6 KOHM 5%	
CR 952	8706-100-091	R-CHIP 0805 5,6 KOHM 5%	
CR 953	8706-297-073	R-CHIP 1206 1 KOHM 5%	
CR 954	8706-100-046	R-CHIP 0805 75 OHM 5%	
CR 957	8706-100-057	R-CHIP 0805 220 OHM 5%	
CR 958	8706-100-046	R-CHIP 0805 75 OHM 5%	
CR 959	8706-100-046	R-CHIP 0805 75 OHM 5%	
CR 960	8706-100-057	R-CHIP 0805 220 OHM 5%	
CR 961	8706-100-046	R-CHIP 0805 75 OHM 5%	
CR 962	8706-100-046	R-CHIP 0805 75 OHM 5%	

POS. NR. POS. NO.	SACHNUMMER PART NUMBER	BEZEICHNUNG DESCRIPTION	(D) (GB)
CR 963	8706-100-041	R-CHIP 0805 47 OHM 5%	
CR 964	8706-100-073	R-CHIP 0805 1 KOHM 5%	
CR 965	8706-100-041	R-CHIP 0805 47 OHM 5%	
CR 966	8706-100-041	R-CHIP 0805 47 OHM 5%	
CR 967	8706-100-081	R-CHIP 0805 2,2 KOHM 5%	
CR 968	8706-297-041	R-CHIP 1206 47 OHM 5%	
CR 971	8706-100-046	R-CHIP 0805 75 OHM 5%	
CR 974	8706-297-105	R-CHIP 1206 22 KOHM 5%	
CR 2821	8706-297-069	R-CHIP 1206 680 OHM 5%	
CR 2822	8706-297-069	R-CHIP 1206 680 OHM 5%	
CR 2829	8706-297-073	R-CHIP 1206 1 KOHM 5%	
CR 2833	8706-297-097	R-CHIP 1206 10 KOHM 5%	
CT 110	8301-003-858	SMD-TRANS.BC 858 B	
CT 169	8301-003-858	SMD-TRANS.BC 858 B	
CT 181	8301-003-858	SMD-TRANS.BC 858 B	
CT 186	8301-004-848	SMD-TRANS.BC 848 B	
CT 191	8301-003-858	SMD-TRANS.BC 858 B	
CT 325	8301-000-848	SMD-TRANS.BC 848	
CT 826	8301-004-848	SMD-TRANS.BC 848 B	
CT 840	8301-000-848	SMD-TRANS.BC 848	
CT 916	8301-004-848	SMD-TRANS.BC 848 B	
CT 917	8301-004-848	SMD-TRANS.BC 848 B	
CT 921	8301-004-848	SMD-TRANS.BC 848 B	
CT 962	8301-003-858	SMD-TRANS.BC 858 B	
CT 963	8301-004-848	SMD-TRANS.BC 848 B	
CT 2821	8301-003-858	SMD-TRANS.BC 858 B	
CT 2831	8301-004-848	SMD-TRANS.BC 848 B	
CT 2832	8301-003-858	SMD-TRANS.BC 858 B	
D 323	8309-720-082	Z DIODE 8,2 C 0,5W	
D 401	8309-210-138	DIODE 1N4936 DIO/FAG/ITT/	
D 405	8309-200-021	DIODE BAV21 ITT/ TFK	
D 406	8309-720-048	Z DIODE 4,7 C 0,5W	
D 444	8309-210-138	DIODE 1N4936 DIO/FAG/ITT/	
D 512	8309-720-221	Z DIODE 22 B 0,5W	
D 513	8309-200-021	DIODE BAV21 ITT/ TFK	
D 514	8309-720-112	Z DIODE 12 C 0,5W	
D 543	8309-204-268	DIODE BYV 16 TFK/BYV 96E/	
D 621	8309-215-127	DIODE 1 N 4007 -GA	
D 622	8309-215-127	DIODE 1 N 4007 -GA	
D 623	8309-215-127	DIODE 1 N 4007 -GA	
D 624	8309-215-127	DIODE 1 N 4007 -GA	
D 661	8309-516-754	DIODE BYT53B TFK/ EGP10B	
D 662	8309-201-005	DIODE BA157	
D 663	8309-720-027	Z DIODE 2,7 C 0,5W	
D 664	8309-215-010	DIODE 1 N 4003 -GA	
D 666	8309-215-010	DIODE 1 N 4003 -GA	
D 667	8309-201-005	DIODE BA157	
D 668	8309-516-752	DIODE BYT53G TEMIC	
D 671	8309-204-050	DIODE BY297	
D 682	8309-204-060	DIODE BY299	
D 683	8305-306-001	IC ZTK 33 B DPD ITT	
D 826	8309-200-021	DIODE BAV21 ITT/ TFK	
F 130	8141-811-603	FILTER 7X7 603 FARBE 657	
F 901	07202-342.97	ZF - SPULE *	
F 906	8319-001-362	OFW J 1952 SIE	
F 924	8602-755-042	CER.TRAP 42	
F 926	19203-012.97	KERAMIK-FILTER 60	
IC 150	8305-338-362	IC TDA 8362 A	

POS. NR. POS. NO.	SACHNUMMER PART NUMBER	BEZEICHNUNG DESCRIPTION	(D) (GB)
IC 320	8305-337-233	IC TDA7233 SGS	
IC 400	8305-343-653	IC TDA 3653 B	
IC 630	8305-267-842	IC UC3842N/AN SGS/MOT	
IC 676	8305-204-317	IC LM 317 T NSC/MOT/	
IC 690	8305-205-703	IC MC 7805 CT	
IC 810	8305-367-530	IC TFMS 5300	
IC 820	8305-210-065	IC MC 33164 P-5RP	
IC 830	8305-602-401	IC X 24 C 02 P XICOR	
IC 850	8305-686-706	IC ZC411718P (MC68HC05T1)	
L 302	8140-526-544	DR ST 0411 10UH	
L 506	8104-982-056	FERRITPERLE HF 70 BTL	
L 601	29500-823.96	FUNKENTSTOERDROSSEL	
L 819	8104-982-051	FERRITPERLE HF 55 BTL	
L 924	8140-526-427	DR ST 0411 8,2UH	
Q 172	8382-136-004	QUARZ #136 2A 4,433619MHZ	
Q 857	8602-331-085	CER.RES.85 4,00 MG	
R 118	8701-121-017	KSW SI B 4,7 OHM 5%	
R 119	8701-121-017	KSW SI B 4,7 OHM 5%	
R 301	8700-329-017	KSW NB 0207 4,7 OHM 5%	
R 337	8701-121-027	KSW SI B 12 OHM 5%	
R 411	8796-103-109	ESTR P6A 100 OHM LINN6	
R 412	8700-329-007	KSW NB 0207 1,8 OHM 5%	
R 416	8700-329-001	KSW NB 0207 1 OHM 5%	
R 502	8705-329-070	MOW 0411 150 OHM 10%	
R 503	8705-226-991	MOW 0411 0,51 OHM 10%	
R 504	8701-121-033	KSW SI B 22 OHM 5%	
R 513	8700-329-083	KSW NB 0207 2,7 KOHM 5%	
R 543	8705-329-025	MOW 0411 10 OHM 5% DRA	
R 554	8705-321-022	MOW 0411 7,5 OHM 5% SXS	
R 609	8311-200-020	PTC RM5 B59.250C1080 SIE	
R 627	8765-049-161	MSW 0414 4,7 MOHM VDE BE	
R 633	8705-360-353	MOW 0617 56 KOHM 10% SXS	
R 654	8790-050-025	ESTR.SK10-A 470 OHMLIN	
R 664	8705-369-043	MOW 0617 56 OHM 5%	
R 669	8705-279-065	MOW 0922 470 OHM 5% DRA	
R 681	8705-369-099	MOW 0617 12 KOHM 5%	
R 685	8700-329-029	KSW NB 0207 15 OHM 5%	
SI 600	8315-617-006	SI 5X20 T2,5A L 250V	
T 501	8303-285-637	TRANS.BC 637	
T 506	8302-260-508	TRANS.ON 4508/BU 508 GRD	
T 511	8303-205-548	TRANS.BC 548 B	
T 523	8303-205-548	TRANS.BC 548 B	
T 665	8302-422-184	TRANS MJF18004C MO/ BUL	
T 686	8303-273-337	TRANS.BC 337-25	
T 736	8303-406-421	TRANS.BF 421 E6323SIEPHI	
T 741	8303-401-422	TRANS.BF 422 WW.BF 42 S	
T 756	8303-406-421	TRANS.BF 421 E6323SIEPHI	
T 761	8303-401-422	TRANS.BF 422 WW.BF 42 S	
T 776	8303-406-421	TRANS.BF 421 E6323SIEPHI	
T 781	8303-401-422	TRANS.BF 422 WW.BF 42 S	
TR 501	09246-863.04	TREIBERTRAF0	
TR 550	29201-653.01	TRAF0 DIODENSPLIT	
TR 601	29201-512.97	TRAF0 SPERRWANDLE	
WW.	29201-612.97	TRAF0 SPERRWANDLE	

Es gelten die Vorschriften und Sicherheitshinweise gemäß dem Service Manual "Sicherheit", Sach-Nummer 72010-800.00, sowie zusätzlich die eventuell abweichenden, landesspezifischen Vorschriften!



The regulations and safety instructions shall be valid as provided by the "Safety" Service Manual, part number 72010-800.00, as well as the respective national deviations.

D

Dieses Service Manual enthält die Sicherheitsvorschriften, die bei Reparaturen zu beachten sind.

Es gilt als Zusatz zu den in Zukunft erscheinenden Service Manuals, in denen keine Sicherheitshinweise mehr abgedruckt werden.

Verwahren Sie dieses Service Manual gut und berücksichtigen Sie die enthaltenen Vorschriften aus Gründen der Produkthaftung.

Bitte beachten Sie zusätzlich alle weitergehenden, landesspezifischen Vorschriften!

Inhaltsverzeichnis

	Seite
Sicherheitsvorschriften	5
Elektrische Sicherheit im Servicefall (VDE 0701 / Teil 200)	5
LASER-Sicherheit	6
Sicherheitshinweise zu Lithium-Batterien	7
Behandlung von MOS-Bauteilen	7
Lötvorschriften für MOS-Schaltungen	7
Wichtige Hinweise zur Reparaturtechnik	7
CHIP-Technik	8

Deutsch

English

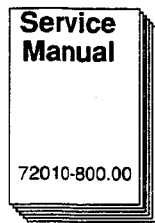

Ⓓ Btx * 32700 #

- Ⓓ **Allgemeine Hinweise zu Sicherheits-, MOS-, Chip- und Lasertechnik**
- ⒼⒷ **General Instructions for Safety, MOS, Chip and Laser Technology**
- Ⓔ **Advertencias generales sobre láser, MOS y chips**
- Ⓕ **Prescriptions générales de sécurité sur les composants MOS, la technologie CMS et l'application du Laser**
- Ⓘ **Note generali di sicurezza, MOS, Chip e Tecnica Laser**

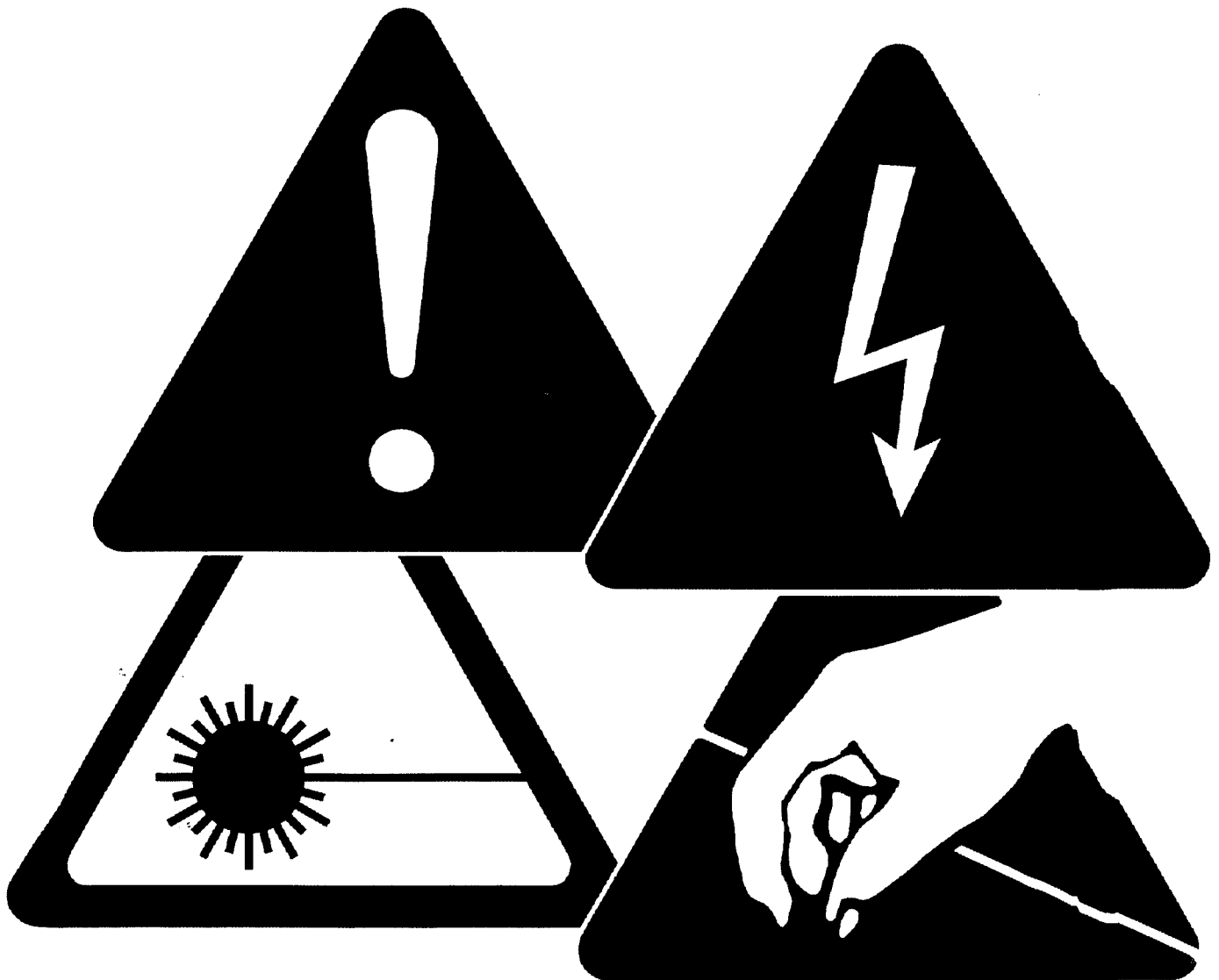

MOS

ESD



Gerät: CUC 7300 und 7301

Fernsehen Nr. 27/95

Berichtigung der Service-Info 27/95 Pkt. 1

Bildfehler

Schlechte Synchronisation bei Textbetrieb von CUC 7301

2620
2673

Mögliche Beanstandung:

Schlechtes Synchronisationsverhalten bei Textbetrieb

Abhilfe:

Folgende Änderungen sind auf dem Chassis durchzuführen:

- Widerstand CR 112 von $1k\Omega$ in 470Ω ändern.
- In Serie zu CR 112 (zur +E-Spannung) einen Chipwiderstand 0805 470Ω hinzulöten.
- Der Elko C 2816 muß in seiner Polarität gedreht werden (der Minuspol an Pin 8 von IC 2810).
- Den Chipwiderstand CR 2814 270Ω und den Elko C 2810 $100\mu F/25 V$ ausbauen und den Chipwiderstand **CR 2813** von 270Ω in einen 0Ω -Chip ändern. Das heißt, der Pin 8 des IC 2810 ist dann direkt an dem Anschlußpunkt CR 112/112A angeschlossen.

Werkstatt:

Bei Beanstandung einbauen.

Sicherheitsvorschriften

Achtung: Bei Eingriffen ins Gerät sind die Sicherheitsvorschriften nach VDE 0701 (reparaturbezogen) bzw. VDE 0860 / IEC 65 / EN60065 (gerätebezogen) zu beachten!



Bauteile nach IEC- / VDE-Richtlinien! Im Ersatzfall nur Teile mit gleicher Spezifikation verwenden!

MOS Vorschriften beim Umgang mit MOS-Bauteilen beachten!

Elektrische Sicherheit im Servicefall (VDE 0701 / Teil 200)

Nach dem Produkthaftungsgesetz ist der Hersteller eines Gerätes unter anderem dafür verantwortlich, daß von dem Produkt bei normalem Umgang keine Gefahr für den Benutzer ausgeht.

Dieses Risiko ist besonders zu beachten bei Geräten, die mit Netzspannung betrieben werden.

Um die Gewähr der gefahrlosen Funktion auch nach Service-Arbeiten sicherzustellen, ist es zwingend erforderlich, die für die jeweiligen Geräte vorgeschriebenen Prüfverfahren anzuwenden.

1. Geräte der Schutzklasse I (schutzgeerdet, Symbol)

Schutzleiterprüfung

Mit einem Durchgangstester ist zu prüfen, ob der Schutzleiter dieser Geräte seine Funktion erfüllt. Dazu muß der Schutzleiter-Kontakt des Netzsteckers sowohl im eingeschalteten als auch im ausgeschalteten Zustand des Gerätes mit allen berührbaren metallischen Gehäuseteilen elektrisch leitend verbunden sein.

Bis zu einer Länge der Anschlußleitung von 5 m darf der Schutzleiterwiderstand maximal 0,3 Ω betragen.

2. Geräte der Schutzklasse II (schutzisoliert, Symbol)

Isolationswiderstandsmessung und Ableitstrommessung nach VDE 0701/Teil 200

Hier ist die Schutzisolation zwischen elektrischen Funktionsteilen und metallischen Gehäuseteilen zu gewährleisten.

Wir empfehlen die Messungen mit dem **Metratester 3** bzw. **Metratester 4** durchzuführen (Meßgeräte zur Prüfung elektrischer Geräte nach VDE 0701).

Lieferant dieser Meßgeräte ist z.B.:

ABB Metrawatt GmbH, Thomas-Mann-Str. 16-20, D-90471 Nürnberg.

Ist die Sicherheit eines Gerätes nicht gegeben, weil

- eine Instandsetzung unmöglich ist
- oder der Wunsch des Benützers besteht, die Instandsetzung nicht durchführen zu lassen, so muß dem Betreiber die vom Gerät ausgehende Gefahr schriftlich mitgeteilt werden. Dieser Hinweis muß auf der Reparatur-Rechnung vermerkt sein.

Wichtige Hinweise für den Servicefall

- Nur **Original-Ersatzteile** verwenden.
Für Bauteile oder Baugruppen mit der Sicherheitskennzeichnung  sind **Original-Ersatzteile** zwingend notwendig, da nur diese nach den erforderlichen VDE-Richtlinien freigegeben sind.
- Bei Änderungsinformationen oder Reparaturtips unbedingt auf **Original Hersteller-Unterlagen** zurückgreifen, wie z. B. die Grundig Service-Informationen oder das Grundig Infotip-System.
- Auf Original-Nennwert, Charakteristik und Abschaltvermögen der Sicherungen achten.
- Zur Sicherheit beitragende Teile des Gerätes dürfen weder beschädigt noch offensichtlich ungeeignet sein. Dies gilt besonders für Isolierungen und Isolierteile.
- Netzleitungen und Anschlußleitungen sind optisch auf äußere Mängel vor dem Anschluß an das Netz zu prüfen. Isolation prüfen!
- Die Funktionssicherheit von Zugentlastungen und Biegeschutztüllen ist zu prüfen.
- Thermisch belastete Lötstellen absaugen und neu löten.
- Belüftungen frei lassen.

LASER-Sicherheit

Da viele Bauteile, besonders die Laserdiode, gegen statische Aufladungen empfindlich sind, müssen die MOS-Vorschriften eingehalten werden.

Die Abtasteinheit besteht aus vielen Präzisionsteilen und sollte vor hohen Temperaturen, hoher Luftfeuchtigkeit, starken Magnetfeldern, starken Erschütterungen und Staub geschützt werden.

- CD-Spieler gehören zur Gerätegruppe mit LASERN geringer Leistung.
- Nach DIN VDE 0837 bzw. IEC 825 handelt es sich um einen LASER der Klasse 1. Das besagt, die Ausgangsleistung ist konstruktiv begrenzt. Ein Betrieb der LASER-DIODE außerhalb der Abtasteinheit ist beim Betrachten des LASER-Lichtes für das Auge schädlich, da die Ausgangsleistung um ein Vielfaches höher liegt (Klasse 3 B). In diesem Fall ist das Tragen einer Laserschutzbrille zwingend vorgeschrieben.
- Durch das Linsensystem der Abtasteinheit liegt der Brennpunkt des LASER-Lichtes etwa 1,5 mm über der Fokulinse. Da der Brennpunkt sehr tief liegt, kann der LASER mit dem bloßen Auge betrachtet werden.
- Das Betrachten des LASERS mit externen Optiken, z.B. Lupe, ist zu vermeiden, da diese den Brennpunkt auf die Netzhaut des Auges projizieren und so das Auge geschädigt werden kann.
- Das LASER-Licht kann an der Fokulinse des Abtasters als ein dunkelroter Punkt beobachtet werden, wenn man schräg auf die Optik sieht. Die Umgebungshelligkeit soll dabei nicht zu groß sein.
- Durch das Auflegen eines Transparentpapiers auf die Fokulinse ist der LASER-Punkt als Projektion auf die Papierrückseite gut erkennbar.

Sicherheitsverriegelungen verhindern im Normalfall, daß der LASER bei geöffnetem Deckel arbeitet. Unter Beachtung o.g. Hinweise lassen sich die schaltungsspezifischen Sicherheitsverriegelungen ausschalten, und der LASER wird als kleiner roter Punkt sichtbar.

Sicherheitsklassen der LASER (nach DIN IEC 825 / VDE 0837)

Klasse 1

Ungefährlich für das menschliche Auge. Maximale Ausgangsleistung z.B. bei 700 nm - 69 μ W.

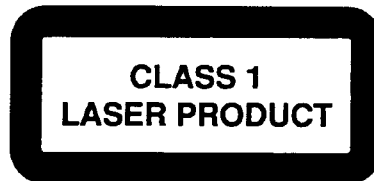

Klasse 3 B

Gefährlich für das menschliche Auge und in besonderen Fällen für die Haut. Maximale Strahlungsleistung bis 0,5 W.



Das austretende Laserlicht des CD - Lichtpens entspricht der Klasse 1. Wird die Laserdiode außerhalb des Lichtpens betrieben, entspricht dieses dem Betrieb der Klasse 3 B.

Sicherheitshinweise zu Lithium-Batterien

Vorsicht bei Lithium-Batterien:

Bei falscher Handhabung (Überhitzung, Falschpolung oder Kurzschluß) der Lithium-Batterien besteht Explosionsgefahr!

Lithium-Batterien dürfen **nur** gegen **Original-Ersatzteile** (siehe Ersatzteilliste) getauscht werden.

Die verbrauchten Lithium-Batterien entsorgen Sie bitte fachgerecht.

Behandlung von MOS-Bauelementen

Schaltungen in MOS-Technik bedürfen besonderer Vorsichtsmaßnahmen gegenüber statischer Aufladung. Statische Aufladungen können an allen hochisolierenden Kunststoffen auftreten und auf den Menschen übertragen werden, wenn Kleidung und Schuhe aus synthetischem Material bestehen.

Schutzstrukturen an den Ein- und Ausgängen der MOS-Schaltungen geben wegen ihrer Ansprechzeit nur begrenzte Sicherheit.

Bitte beachten Sie folgende Regeln, um Bauelemente vor Beschädigung durch statische Aufladungen zu schützen:

1. MOS-Schaltungen sollen bis zur Verarbeitung in elektrisch leitenden Verpackungen verbleiben. Keinesfalls MOS-Bauteile in Styropor oder Plastikschienen lagern oder transportieren.
2. Personen müssen sich durch Berühren eines geerdeten Gegenstandes entladen, bevor sie MOS-Bauteile anfassen.
3. MOS-Bauelemente nur am Gehäuse anfassen, ohne die Anschlüsse zu berühren.
4. Prüfung und Bearbeitung nur an geerdeten Geräten vornehmen.
5. Lösen oder kontaktieren Sie MOS-ICs in Steckfassungen nicht unter Betriebsspannung.
6. Bei P-Kanal-MOS-Bauelementen dürfen keine positiven Spannungen (bezogen auf den Substratanschluß VSS) an die Schaltung gelangen.

Lötvorschriften für MOS-Schaltungen:

- Nur netzgetrennte NiedervoltlötKolben verwenden.
- Maximale Lötzeit 5 Sekunden bei einer LötKolbentemperatur von 300 °C bis 400 °C.

Wichtige Hinweise zur Reparaturtechnik

- Reparaturarbeiten dürfen nur von geschultem Personal durchgeführt werden.
- Beachten Sie die VDE-Sicherheitsvorschriften.
- Betreiben Sie netzspannungsbetriebene Geräte über Trenntransformator.
- Schließen Sie externe Antennen über ein Antennentrennglied an.
- Aktivieren Sie nach der Reparatur alle außer Betrieb gesetzten Schutzschaltungen.
- Bringen Sie die Leitungsverlegung vor dem vollständigen Zusammenbau des Gerätes in den Originalzustand.
- Tragen Sie bei Arbeiten an der Bildröhre die vorgeschriebene Schutzkleidung.
- Entladen Sie die Bildröhre vor dem Ausbau.
- Vermeiden Sie beim Umgang mit Bildröhren mechanische Beschädigungen der Bildröhre (Implosionsgefahr).

CHIP-Technik

Aus- und Einlöten von CHIP-Bauteilen

- Verwenden Sie nur einen NiedervoltlötKolben mit Temperaturregelung.
- Die Löttemperatur sollte ca. 240 °C betragen (max. 300 °C).
- Halten Sie die Lötzeit, so kurz wie möglich.
- Belassen Sie CHIP-Bauteile bis zur Bearbeitung in der Originalverpackung. Damit wird die Oxidation der Stirnkontakte vermieden.
- Berühren Sie CHIP-Bauteile nicht mit der bloßen Hand.

Auslöten von CHIP-Bauteilen

1. Schritt: CHIP- Lötstelle mit Sauglitze absaugen (Fig.1).
2. Schritt: CHIP-Enden, bzw. das komplette CHIP-Bauteil erwärmen. CHIP von der Klebung ohne Kraftaufwand abdrehen, damit unter dem CHIP liegende Leiterbahnen nicht abgerissen werden (Fig. 2).

Achtung! Ausgelötetes CHIP nicht wiederverwenden!
Die leitende Schicht kann ausgebrochen sein.

Einlöten von CHIP-Bauteilen

3. Schritt: Lötspitze von Lötresten säubern. Lötperle anbringen (Fig. 3).
4. Schritt: CHIP an der Lötstelle ansetzen, zentrieren und anlöten (Fig. 4).
5. Schritt: Freie Seite löten. Nach dem Erkalten die erste Lötstelle nochmals nachlöten (Fig. 5).

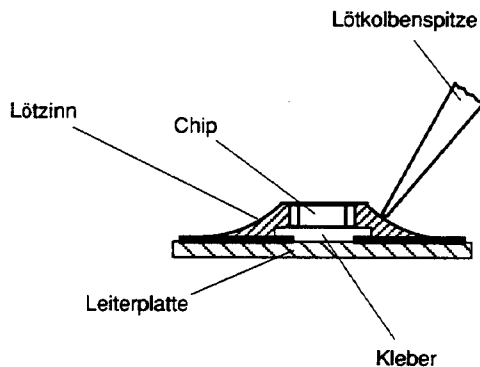

Fig. 1

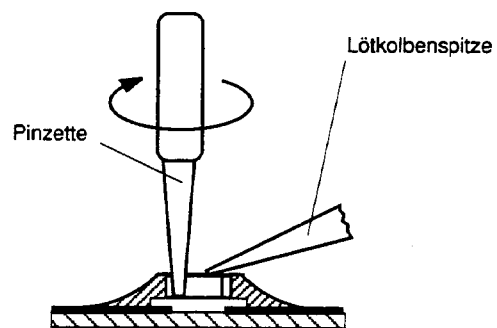

Fig. 2

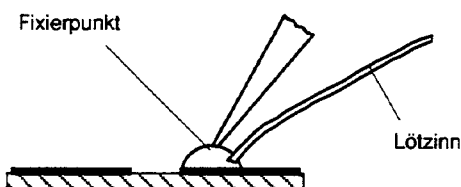

Fig. 3

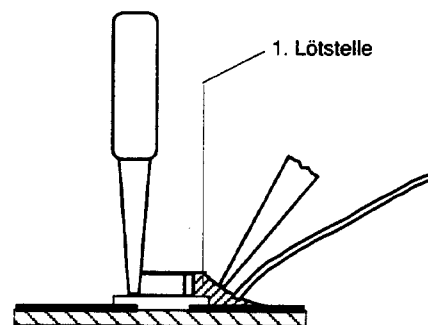

Fig. 4

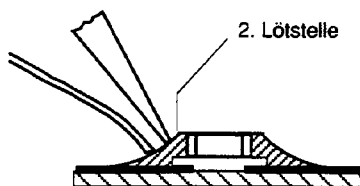

Fig. 5

Weitere Informationen zum Thema SMD-Löttechnik enthält die Service-Broschüre "SMD-Löttechnik". Diese ist unter der Sachnummer 72008-499.98 erhältlich.