

Dans le sommaire ci-dessous, sont énumérés les différents chapitres qui, à terme, constitueront cette documentation technique à caractère évolutif.

## SOMMAIRE

- I — CARACTERISTIQUES PRINCIPALES
  - II — SCHEMA DE PRINCIPE
  - III — CIRCUITS IMPRIMES : IMPLANTATION DES ELEMENTS ET SCHEMA DE CABLAGE
  - IV — DEMONTAGE DE L'APPAREIL
  - V — CONTROLES ET REGLAGES MECANIQUES
  - VI — LUBRIFICATION ET ENTRETIEN
  - VII — CONTROLES ET REGLAGES ELECTRIQUES
- LISTES DES PIECES DETACHEES

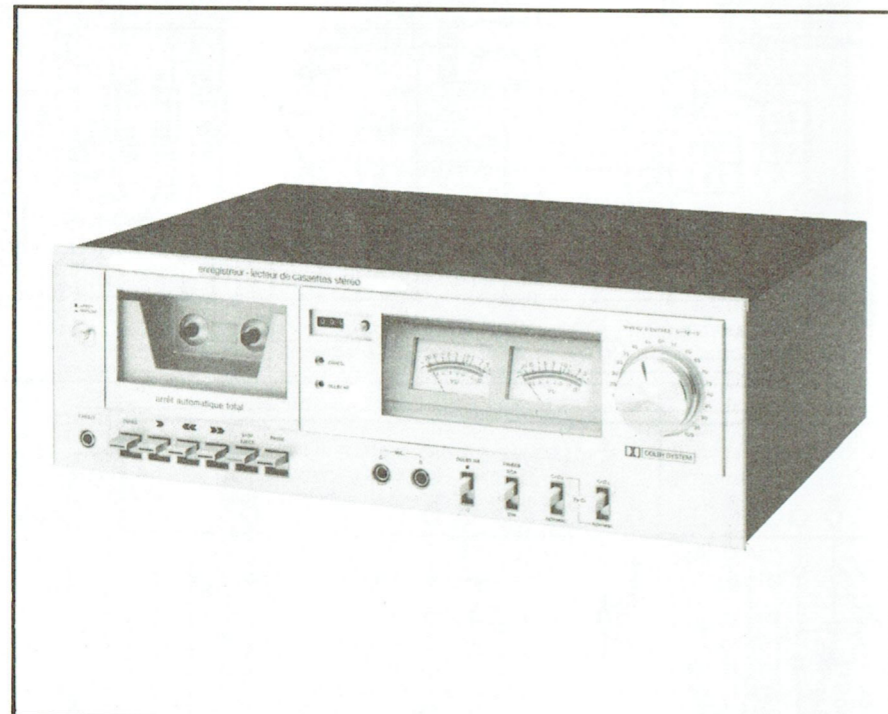

## ENREGISTREURS- LECTEURS STEREOPHONIQUES A CASSETTES

DK 500 T  
DK 500 V

### I - CARACTÉRISTIQUES PRINCIPALES

TYPE D'APPAREIL	: Enregistreur-lecteur de cassettes stéréophonique équipé d'un réducteur de bruit DOLBY*.
CASSETTES UTILISABLES	: jusqu'à C 90. Bandes à oxyde de fer - ferrochrome - chrome.
NOMBRE DE PISTES	: 4 utilisées 2 par 2.
VITESSE DE DÉFILEMENT	: 4,75 cm/s.
DURÉE DE REBOINAGE	: 90 s.
FLUCTUATIONS TOTALES	: $\leq 0,18\%$ .
ENTRÉES	: Prise <b>microphone</b> $\varnothing 6,35$ mm : $V_e = 0,3$ mV — $Z_e = 10$ k $\Omega$ . Prise « <b>AMPLI</b> » DIN : $V_e = 1,4$ mV — $Z_e = 270$ k $\Omega$ . Prise « <b>ENREG</b> » CINCH : $V_e = 50$ mV — $Z_e = 60$ k $\Omega$ .
SORTIES	: Prise « <b>AMPLI</b> » DIN : $V_s = 600$ mV — $Z_s = 3$ k $\Omega$ . Prise « <b>LECT.</b> » CINCH : $V_s = 600$ mV — $Z_s = 3$ k $\Omega$ . Prise <b>Casque</b> : impédance 8 $\Omega$ .
BANDE PASSANTE ENREG./LECT AU NIVEAU - 20 dB	: 40 Hz à 12 kHz à $\pm 3$ dB.
DISTORSION ENREG./LECT AU NIVEAU 0 dB	: $\leq 4\%$ à 1 kHz.
RAPPORT SIGNAL/BRUIT	: $\geq 55$ dB avec «DOLBY».
DIAPHONIE	: 40 dB entre voies 65 dB entre pistes      mesures à 1 kHz.
FREQUENCE D'EFFACEMENT	: 65 kHz.
ALIMENTATION	: Secteur 110 - 220 V 50 Hz.
CONSOMMATION	: 7 VA.
DIMENSIONS	: L: 440 - H: 136 - P: 290 mm.
MASSE	: 5,2 kg.

\* Licence des DOLBY laboratoires INC

S. D. R. M. - Service Après-vente

51, bd du Général Delambre - 95101 ARGENTEUIL

Tél. : 982-09-27



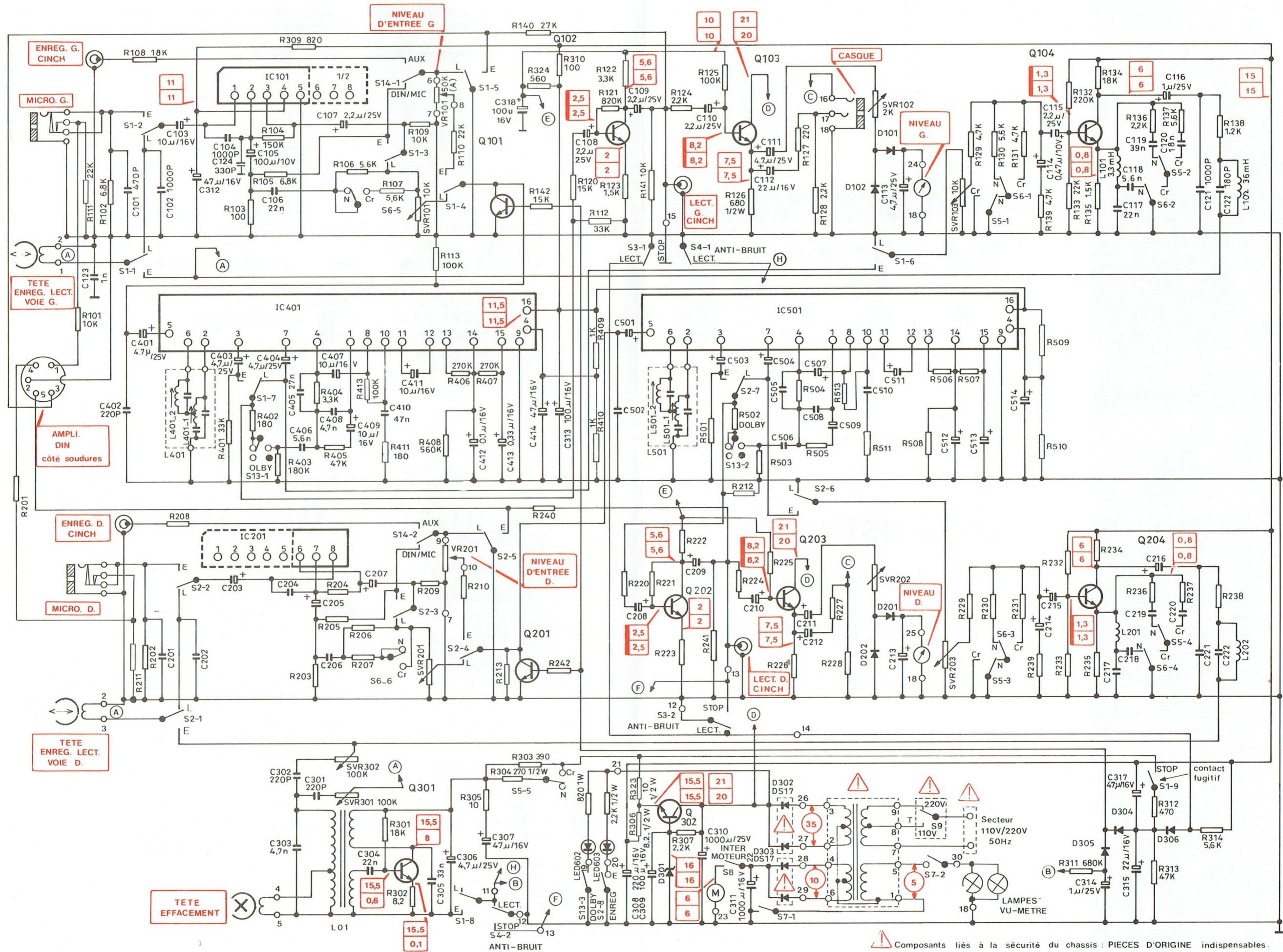

R.C.S. PONTOISE B 592006696

# II - SCHEMA DE PRINCIPE

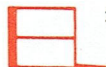

⚠ Composants liés à la sécurité du châssis : PIECES D'ORIGINE indispensables.

## LEGENDES ET CONDITIONS DE MESURES

 : POINT DE RACCORDEMENT SUR LES CIRCUITS IMPRIMÉS.  
 : TENSIONS CONTINUES RELEVÉES PAR RAPPORT A LA MASSE AVEC UN VOLTMÈTRE DE 40kΩ/V.  
 ÉLÉMENT SUPÉRIEUR: LECTURE.  
 ÉLÉMENT INFÉRIEUR: ENREGISTREMENT.  
 : TENSIONS CONTINUES RELEVÉES PAR RAPPORT A LA MASSE AVEC UN VOLTMÈTRE ÉLECTRONIQUE.  
 ÉLÉMENT SUPÉRIEUR: LECTURE.  
 ÉLÉMENT INFÉRIEUR: ENREGISTREMENT.  
 : TENSIONS ALTERNATIVES.

**ENREGISTREUR LECTEUR DE CASSETTES :**

- EN POSITION LECTURE OU ENREGISTREMENT.
- SÉLECTEUR DE BANDE SUR NORMAL.
- SÉLECTEUR «DOLBY» SUR 0.

## SELECTEUR DE BANDES (côté soudures)

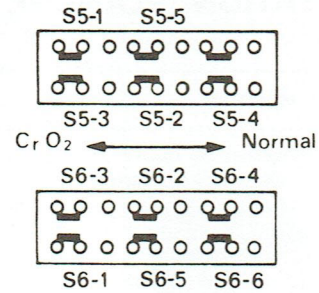

## SELECTEUR "DOLBY" (côté soudures)

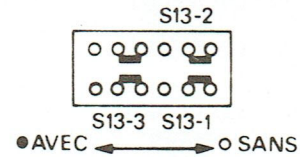

## COMMUTATEUR LECTURE-ENREGISTREMENT (côté soudures)

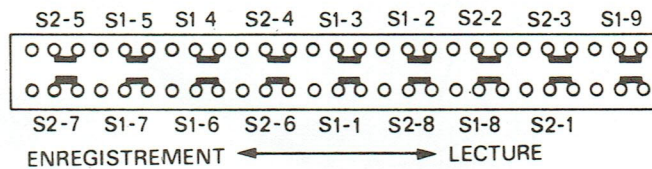

## TABLEAU DES SEMI-CONDUCTEURS

### PLATINE ENREGISTREMENT-LECTURE

Repères	Q 101	Q 102	Q 103	Q 104	Q 201	Q 202	Q 203	Q 204	Q 301	Q 302	D 101	D 102	D 103	D 201
Semi-conducteurs gérés	2 SC 945 P	2 SC 536 G	2 SC 536 G	2 SC 536 G	2 SC 945 P	2 SC 536 G	2 SC 536 G	2 SC 536 G	2 SC 536 G	2 SD 400 F P2	1 N 60 FM	1 N 60 FM	1 N 60 FM	1 N 60 FM
Semi-conducteurs de remplacement														

Repères	D 202	D 203	D 301	D 302	D 303	D 304	D 305	D 306	D 307	D 401	D 501	IC 101	IC 201	IC 401
Semi-conducteurs gérés	1 N 60 FM	1 N 60 FM	WZ 162	DS 17	DS 17	1 S 2473	1 S 2473	1 S 2473	1 N 4001	1 S 188 AM	1 S 188 AM	LA 3160	LA 3160	NE 545 B
Semi-conducteurs de remplacement														

Repères	IC 501	
Semi-conducteurs gérés	NE 545 B	
Semi-conducteurs de remplacement		

### PLATINE INDICATEUR DE FONCTIONS

Repères	LED 602	LED 603
Semi-conducteurs gérés	GD 4207 GD GR	GD 4207 RD RE
Semi-conducteurs de remplacement		

## BROCHAGE DES SEMI-CONDUCTEURS

(côté soudures)

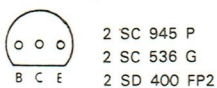

(côté éléments)

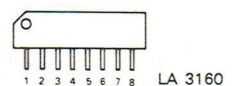
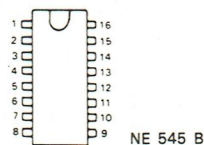

# III - CIRCUITS IMPRIMES : IMPLANTATIONS DES ELEMENTS ET SCHEMA DE CABLAGE

## COTE ELEMENTS

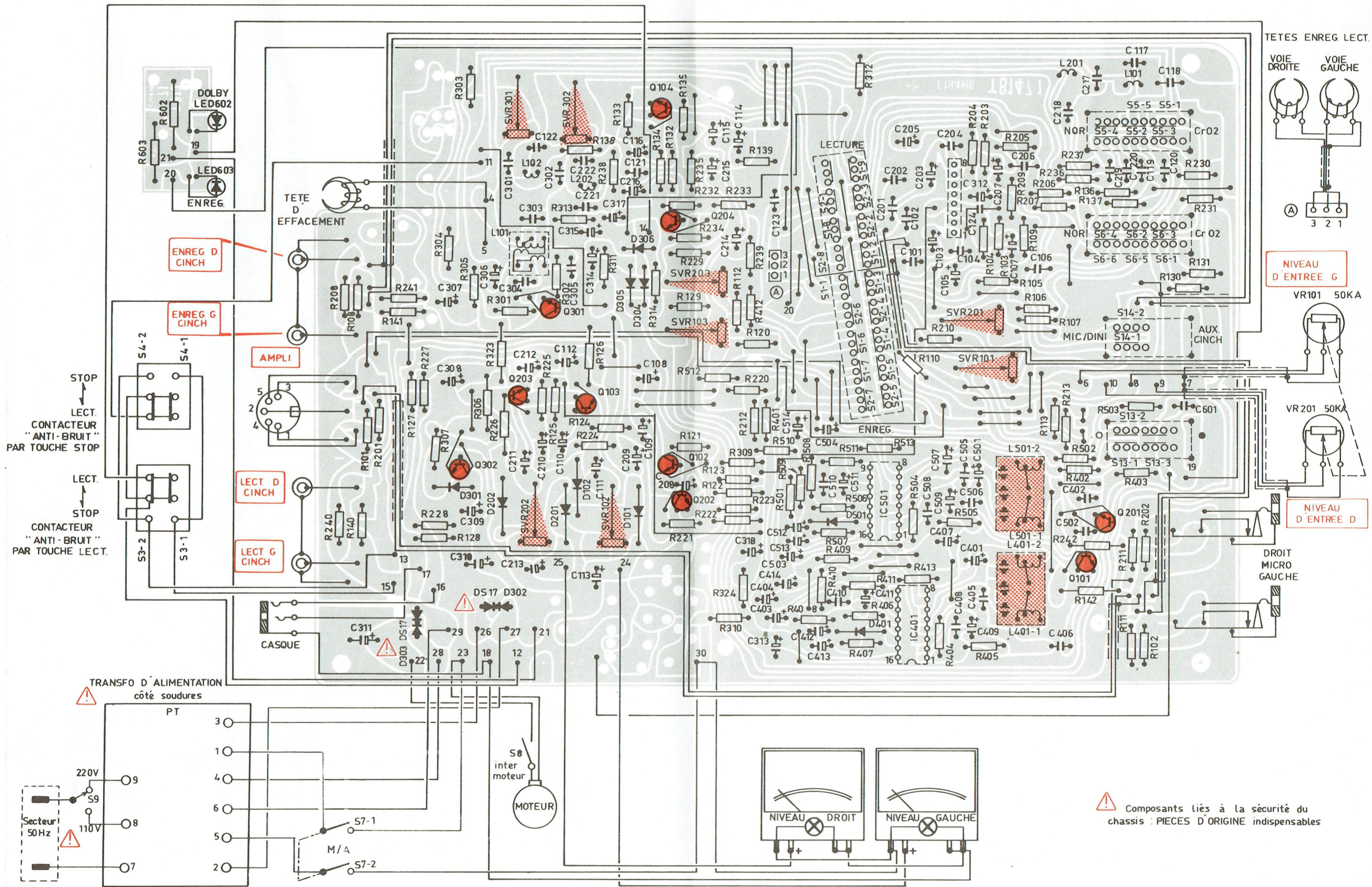

⚠ Composants liés à la sécurité du chassis : PIECES D'ORIGINE indispensables

COTÉ CUIVRE

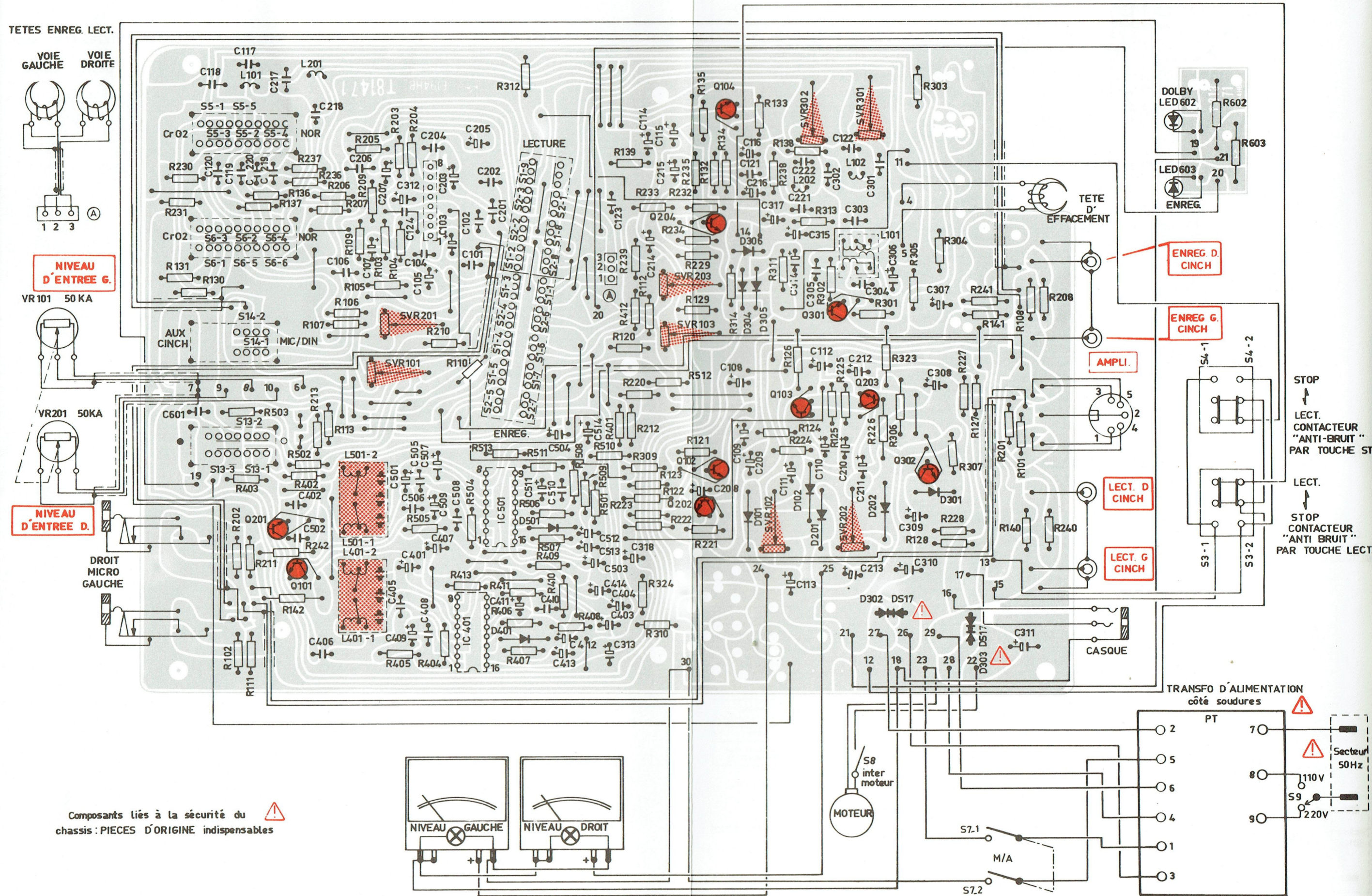

# LISTES DES PIÈCES DÉTACHÉES

## A - PIÈCES DE CHASSIS ET DE PRÉSENTATION (PLANCHE A)

REPÈRE	DESIGNATION	CODE
1	PLATINE ENREGISTREMENT/LECTURE EQUIPEE	796 TX 0181
2	POTENTIOMETRE 2 X 50KΩ A (NIVEAU D'ENTREE)	207 TX 0853
3	PIED EQUIPE COMPRENANT : PATIN FEUTRE	101 TX 4043 101 TX 3792
4	PION PLASTIQUE (FIXATION PLATINE 1)	101 TX 4042
5	MANETTE CHROME (DOLBY-PRISES AUX./DIN- CrO2/FeCr/NORMAL)	166 TX 0650
6	TOUCHE CHROME (COMPTEUR)	166 TX 0673
7	RESSORT A EPINGLE (OUVERTURE VOLET PORTE- CASSETTE)	136 TX 1165
8	VOLET PORTE-CASSETTE	614 TX 1076
9	GLISSIERE PLASTIQUE DROITE (MAINTIEN CASSETTE DANS VOLET)	101 TX 4044
10	GLISSIERE PLASTIQUE GAUCHE (MAINTIEN CASSETTE DANS VOLET)	101 TX 4045
11	RESSORT A BOUDIN (GLISSIERE PLASTIQUE)	136 TX 1166
12	BOUTON CHROME (NIVEAU D'ENTREE GAUCHE)	166 TX 0675
13	BOUTON CHROME (NIVEAU D'ENTREE DROIT)	166 TX 0676
14	ENJOLIVEUR PLASTIQUE GRIS EQUIPE (FACADE)	614 TX 1116
15	ENJOLIVEUR PLASTIQUE GRIS EQUIPE (TOUCHE M/A)	614 TX 1117
16	PORTE EQUIPEE (VOLET PORTE-CASSETTE)	614 TX 1118

REPÈRE	DESIGNATION	CODE
17	FACADE DECOREE (THOMSON)	715 TX 0381
17	FACADE DECOREE (VSM)	715 TX 0382
18	TOUCHE CHROME (MARCHE/ARRET)	166 TX 0637
19	PRISE JACK (CASQUE)	101 TX 3793
20	CONTACTEUR (MARCHE/ARRET)	101 TX 4047
21	PROTECTEUR PLASTIQUE (SELECTEUR DE TENSION)	101 TX 3504
22	TRANSFORMATEUR D'ALIMENTATION	433 TX 0112
23	SELECTEUR DE TENSION	101 TX 4050
24	PLATINE INDICATEUR DE FONCTIONS EQUIPEE COMPRENANT : CIRCUIT IMPRIME INDICATEUR DE FONCTIONS NU DIODE GD4207GD GR (DOLBY NR-LED 602) DIODE GD4207RD RE (ENREG-LED 603)	196 TX 0727 273 TX 0628 273 TX 0627
25	PLATINE ENREGISTREUR/LECTEUR A CASSETTES COMPLETE	928 TX 0057
26	PASSE-FIL	104 TX 6017
27	POULIE PLASTIQUE DENTEE	101 TX 4051
28	CORDON SECTEUR	824 TX 0011
29	PANNEAU ARRIERE DECORE	715 TX 0383
30	ENJOLIVEUR ALU (INDICATEURS DE NIVEAU)	614 TX 1119
31	RESSORT A BOUDIN	136 TX 1164
32	SUPPORT PLASTIQUE (INDICATEURS DE NIVEAU)	614 TX 1120
33	CACHE PLASTIQUE PRISES ARRIERE	101 TX 4040
34	INDICATEUR DE NIVEAU	908 TX 0169



PLANCHE A

## B - AUTRES PIÈCES DE CHASSIS

CODE	DESIGNATION	REPÈRE
796 TX 0181	PLATINE ENREGISTREMENT/LECTURE EQUIPEE	
101 TX 4060	BOBINE	L01
101 TX 4059	BOBINE	L401/501
276 TX 0311	CIRCUIT INTEGRE LA3160	IC101/ 201
276 TX 0142	CIRCUIT INTEGRE NE545B	IC401/ 501
101 TX 4055	COMMUTEUR (ENREGISTREMENT/LECTURE)	
240 TX 0164	CONDENSATEUR CHIMIQUE 10µF 16V	C103/203/ 407/409/ 411/507/ 509/511
240 TX 0215	CONDENSATEUR CHIMIQUE 100µF 10V	C105/205
240 TX 0179	CONDENSATEUR CHIMIQUE 2,2µF 25V	C107a110/ 115/207a 210/215
240 TX 0174	CONDENSATEUR CHIMIQUE 4,7µF 25V	C111/113/ 211/213/ 306/403/ 404/503/ 504
207 TX 0049	CONDENSATEUR CHIMIQUE 22µF 16V	C112/212
240 TX 0176	CONDENSATEUR CHIMIQUE 0,47µF 10V	C114/214
240 TX 0163	CONDENSATEUR CHIMIQUE 1µF 25V	C116/216/ 314
240 TX 0165	CONDENSATEUR CHIMIQUE 47µF 16V	C307/317/ 414/514
240 TX 0229	CONDENSATEUR CHIMIQUE 220µF 16V	C308
240 TX 0002	CONDENSATEUR CHIMIQUE 100µF 16V	C309/312/ 313/318
240 TX 0182	CONDENSATEUR CHIMIQUE 1000µF 25V	C310
240 TX 0237	CONDENSATEUR CHIMIQUE 1000µF 10V	C311
240 TX 0162	CONDENSATEUR CHIMIQUE 3,3µF 25V	C315
240 TX 0228	CONDENSATEUR CHIMIQUE 0,1µF 16V	C401/412/ 501/512
240 TX 0227	CONDENSATEUR CHIMIQUE 0,33µF 16V	C413/513
101 TX 4056	CONNECTEUR MALE 3 BROCHES	
273 TX 0526	DIODE 1N60FM	D101/102/ 201/202
273 TX 0629	DIODE WZ162	D301
273 TX 0272	DIODE DS17	D302/303
273 TX 0452	DIODE 1S2473	D304a306
273 TX 0242	DIODE 1S188AM	D401/501
101 TX 3911	INTERRUPTEUR (DOLBY)	
101 TX 4052	INVERSEUR (CrO2/FeCr/NORMAL)	
101 TX 3671	INVERSEUR (PRISES AUX./DIN)	
101 TX 4053	PLAQUETTE 4 PRISES CINC+ 1 PRISE DIN	
207 TX 0218	POTENTIOMETRE AJUSTABLE 10kΩ	SVR101/ 103/201/ 203
238 TX 0071	POTENTIOMETRE AJUSTABLE 2kΩ B	SVR102/ 202
239 TX 0111	POTENTIOMETRE AJUSTABLE 100kΩ	SVR301/ 302
101 TX 4054	PRISE JACK (MICRO)	
101 TX 4057	SELF	L101/201
101 TX 4058	SELF	L102/202
270 TX 0685	TRANSISTOR 2SC945P	Q101/201
270 TX 0873	TRANSISTOR 2SC536G	Q102a104/ 202a204/ 301
270 TX 0987	TRANSISTOR 2SD400F-P2	Q302

## C - PIÈCES DU LECTEUR-ENREGISTREUR DE CASSETTES (PLANCHE B)

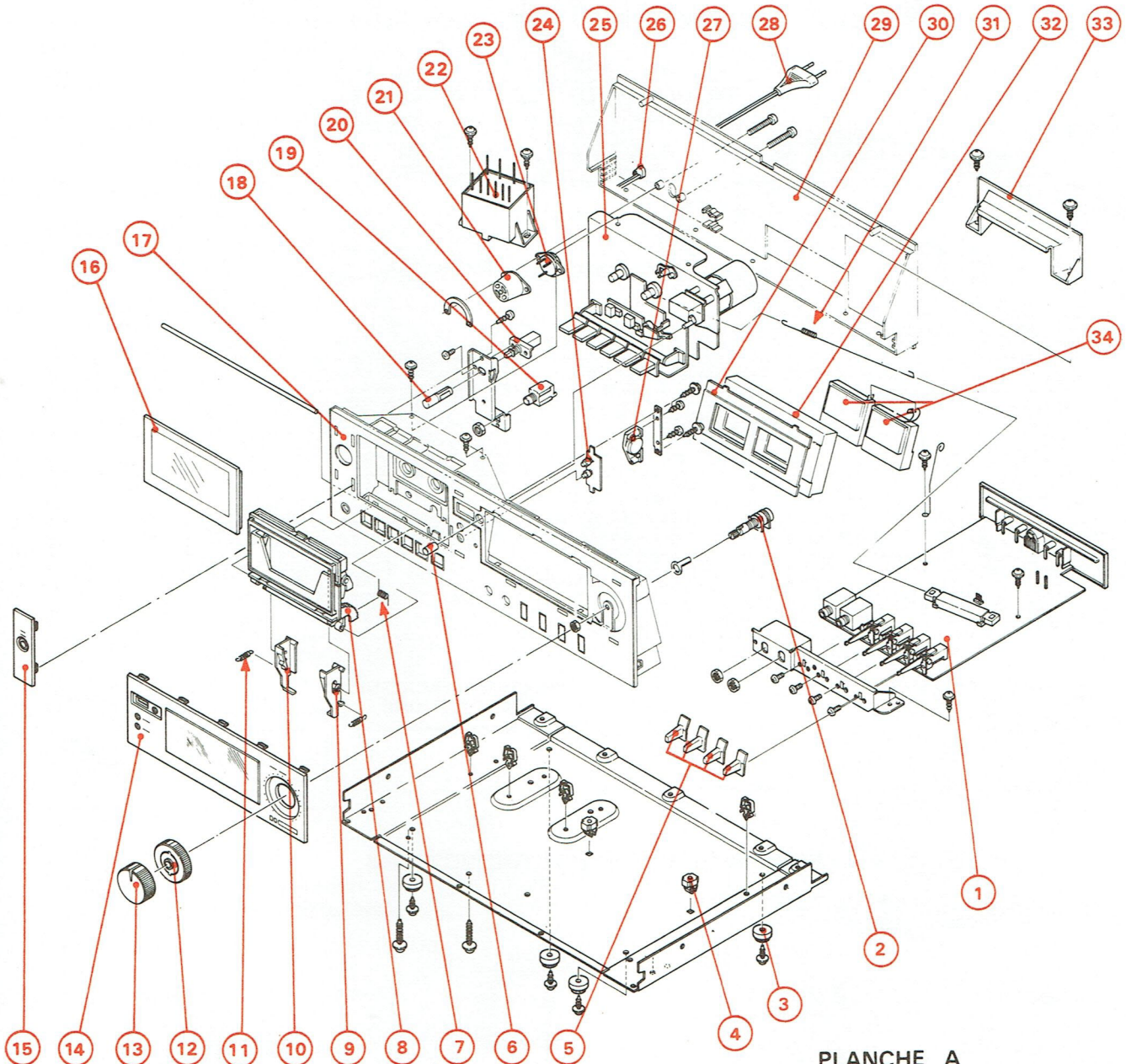
REPÈRE	DESIGNATION	CODE
1	RESSORT A LAME (FIXATION BILLE 2)	136 TX 1167
2	BILLE ACIER Ø 2mm	121 TX 0289
3	RESSORT A EPINGLE (RAPPEL COULISSEAU FREIN PORTE-BOBINES)	136 TX 1168
4	CONNECTEUR FEMELLE 3 VOIES	101 TX 4062
5	TOUCHE CHROMEE (PAUSE)	166 TX 0677
6	TOUCHE CHROMEE LISERE BLEU (STOP/EJECT.)	166 TX 0678
7	TOUCHE CHROMEE (LECTURE-AVANCE ET RETOUR RAPIDE)	166 TX 0679
8	TOUCHE CHROMEE LISERE ROUGE (ENREGISTREMENT)	166 TX 0680
9	BILLE ACIER Ø 2mm	121 TX 0289
10	RESSORT A EPINGLE (RAPPEL LEVIER 11)	136 TX 1169
11	LEVIER PLASTIQUE (SECURITE ENREG.)	101 TX 4063
12	ENTRETOISE PLASTIQUE (POULIE 13)	101 TX 4064
13	POULIE PLASTIQUE (RETOUR RAPIDE)	101 TX 4065
14	RESSORT A BOUDIN (PRESSION POULIE 15)	136 TX 1170
15	POULIE PLASTIQUE (BUTEE POULIE 13)	101 TX 4066
16	RONDELLE SOUPLE	101 TX 4067
17	RESSORT A BOUDIN (PRESSION POULIE 18)	136 TX 1171
18	POULIE PLASTIQUE (BUTEE POULIE 21)	101 TX 4068
19	ENTRETOISE PLASTIQUE	101 TX 4069
20	RESSORT A LAME (PRESSION POULIE 18)	136 TX 1172
21	POULIE PLASTIQUE DENTEE (AVANCE RAPIDE)	101 TX 4070
22	POULIE PLASTIQUE A FRICTION (AVANCE RAPIDE)	101 TX 4071
23	LEVIER PLASTIQUE (VERROUILLAGE VOLET PORTE-CASSETTE)	101 TX 4072
24	RESSORT A EPINGLE (RAPPEL LEVIER 23)	136 TX 1173
25	LEVIER PLASTIQUE (COMMANDE LEVIER 23)	101 TX 4073
26	RESSORT A EPINGLE (RAPPEL LEVIER 25)	136 TX 1174
27	COURROIE CAOUTCHOUC (COMPTEUR/PORTE-BOBINE 31)	101 TX 4075
28	COMPTEUR	512 TX 0257
29	PORTE-BOBINE (DEBITEUR)	101 TX 4076
30	PORTE-BOBINE (RECEPTEUR)	101 TX 4077
31	GALET PRESSEUR EQUIPE	101 TX 4078
32	RESSORT A EPINGLE (PRESSION GALET 31)	136 TX 1175
33	TETE ENREGISTREMENT/LECTURE	908 TX 0165
34	RESSORT A BOUDIN (REGLAGE AZIMUT TETE 33)	136 TX 0775
35	GUIDE BANDE	101 TX 4079
36	SUPPORT PLASTIQUE (TETE 33/37)	101 TX 4080
37	TETE D'EFFACEMENT	908 TX 0166

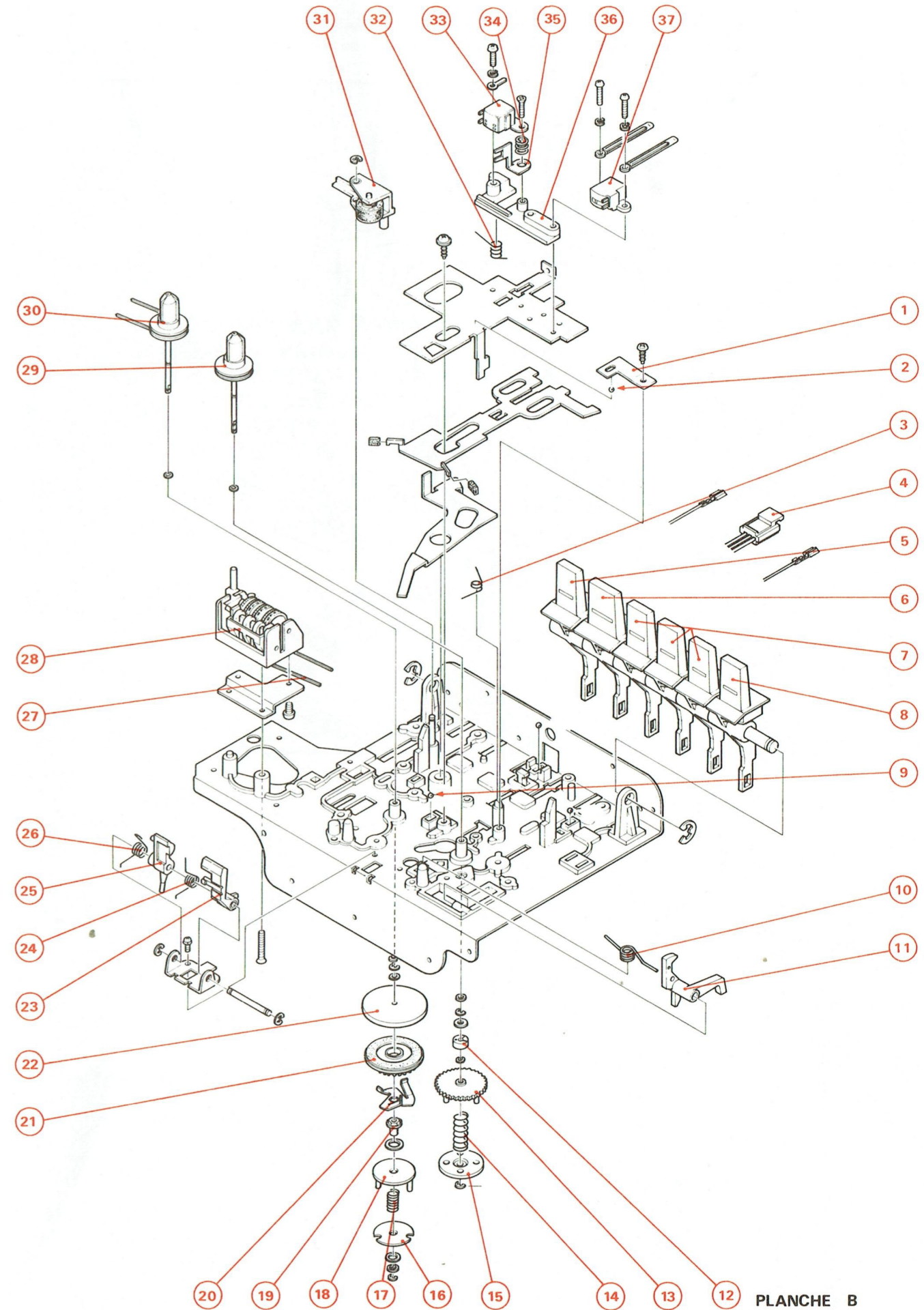

## D - AUTRES PIÈCES DU LECTEUR-ENREGISTREUR DE CASSETTES (PLANCHE C)

REPERE	DESIGNATION	CODE
1	RESSORT A BOUDIN (RAPPEL COULISSEAU 16)	136 TX 1176
2	RESSORT A LAME	136 TX 1191
3	RESSORT A BOUDIN (RAPPEL COULISSEAU 40)	136 TX 1177
4	RESSORT A BOUDIN (RAPPEL COULISSEAU 5-7-42)	136 TX 1178
5	COULISSEAU PLASTIQUE (LECTURE)	101 TX 4082
6	RESSORT A BOUDIN (RAPPEL COULISSEAU 8-9)	136 TX 1177
7	COULISSEAU PLASTIQUE (AVANCE RAPIDE)	101 TX 4083
8	COULISSEAU PLASTIQUE (STOP-EJECT.)	101 TX 4084
9	COULISSEAU PLASTIQUE (PAUSE)	101 TX 4085
10	COULISSEAU PLASTIQUE (BLOCAGE TOUCHES)	101 TX 4086
11	CLIQUET (BLOCAGE COULISSEAU 9)	101 TX 4087
12	RESSORT A EPINGLE (RAPPEL CLIQUET 11)	136 TX 1180
13	LEVIER PLASTIQUE (OUVERTURE/VERROUILLAGE DU VOLET PORTE-CASSETTE)	101 TX 4088
14	RESSORT A BOUDIN (RAPPEL LEVIER 13)	136 TX 1181
15	RESSORT A LAME	136 TX 1182
16	COULISSEAU PLASTIQUE (ARRET AUTOMATIQUE)	101 TX 4089
17	RESSORT A EPINGLE (RAPPEL COULISSEAU 18)	136 TX 1183
18	COULISSEAU PLASTIQUE (COMMANDE COULISSEAU 20)	101 TX 4090
19	RESSORT A EPINGLE (RAPPEL COULISSEAU 10)	136 TX 1184
20	COULISSEAU PLASTIQUE (COMMANDE LEVIER 23 ET 25 - PLANCHE B)	101 TX 4091
21	RESSORT A EPINGLE (RAPPEL POULIE 37)	136 TX 1185
22	COURROIE CAOUTCHOUC (POULIE 25/VOLANT 51)	101 TX 4092
23	RESSORT A BOUDIN (PRESSION POULIE 25)	136 TX 1186
24	CAME PLASTIQUE (ARRET AUTOMATIQUE)	101 TX 4093
25	POULIE PLASTIQUE (COURROIE 22)	101 TX 4094
26	POULIE PLASTIQUE DENTEE (AVANCE RAPIDE)	101 TX 4096
27	POULIE PLASTIQUE DENTEE (AVANCE RAPIDE)	101 TX 4097
28	RESSORT A BOUDIN (PRESSION POULIE 26)	136 TX 1187
29	POULIE PLASTIQUE A FRICTION (RETOUR RAPIDE)	101 TX 4098
30	RESSORT A LAME (PRESSION POULIE 29)	136 TX 1188
31	LAME CONTACT	101 TX 4099
32	POULIE PLASTIQUE (COURROIE 34)	101 TX 4100
33	ENTRETOISE LAITON	101 TX 4101
34	COURROIE CAOUTCHOUC (POULIE 32/VOLANT 51)	101 TX 4102
35	LAME CONTACT	101 TX 4103

REPERE	DESIGNATION	CODE
36	POULIE PLASTIQUE	101 TX 4104
37	POULIE PLASTIQUE (COMMANDE POULIE 22 - PLANCHE B)	101 TX 4105
38	AMORTISSEUR CAOUTCHOUC (FIXATION MOTEUR 45)	104 TX 3024
39	RESSORT A LAME (COMMANDE POULIE 13 - PLANCHE B)	136 TX 1189
40	COULISSEAU PLASTIQUE (ENREGISTREMENT)	101 TX 4106
41	AMORTISSEUR CAOUTCHOUC (FIXATION MOTEUR 45)	101 TX 4223
42	COULISSEAU PLASTIQUE (RETOUR RAPIDE)	101 TX 4107
43	POULIE METALLIQUE (AXE MOTEUR 45)	101 TX 4224
44	RESSORT A BOUDIN (RAPPEL PLATINE MOBILE)	136 TX 1190
45	MOTEUR	423 TX 0077
46	RESSORT A BOUDIN (RAPPEL COULISSEAU DEBLOCAGE TOUCHES)	136 TX 1192
47	CONTACTEUR (S4)	188 TX 5050
48	CONTACTEUR (S3-1/2)	101 TX 4109
49	LEVIER METALLIQUE (COMMANDE COULISSEAU 40)	101 TX 4110
50	PALIER INFERIEUR EQUIPE (VOLANT 51)	101 TX 4111
51	VOLANT	101 TX 4112
52	COURROIE CAOUTCHOUC (VOLANT 51/POULIE 43)	101 TX 4113
53	GUIDE METALLIQUE (COURROIE 52)	101 TX 4114

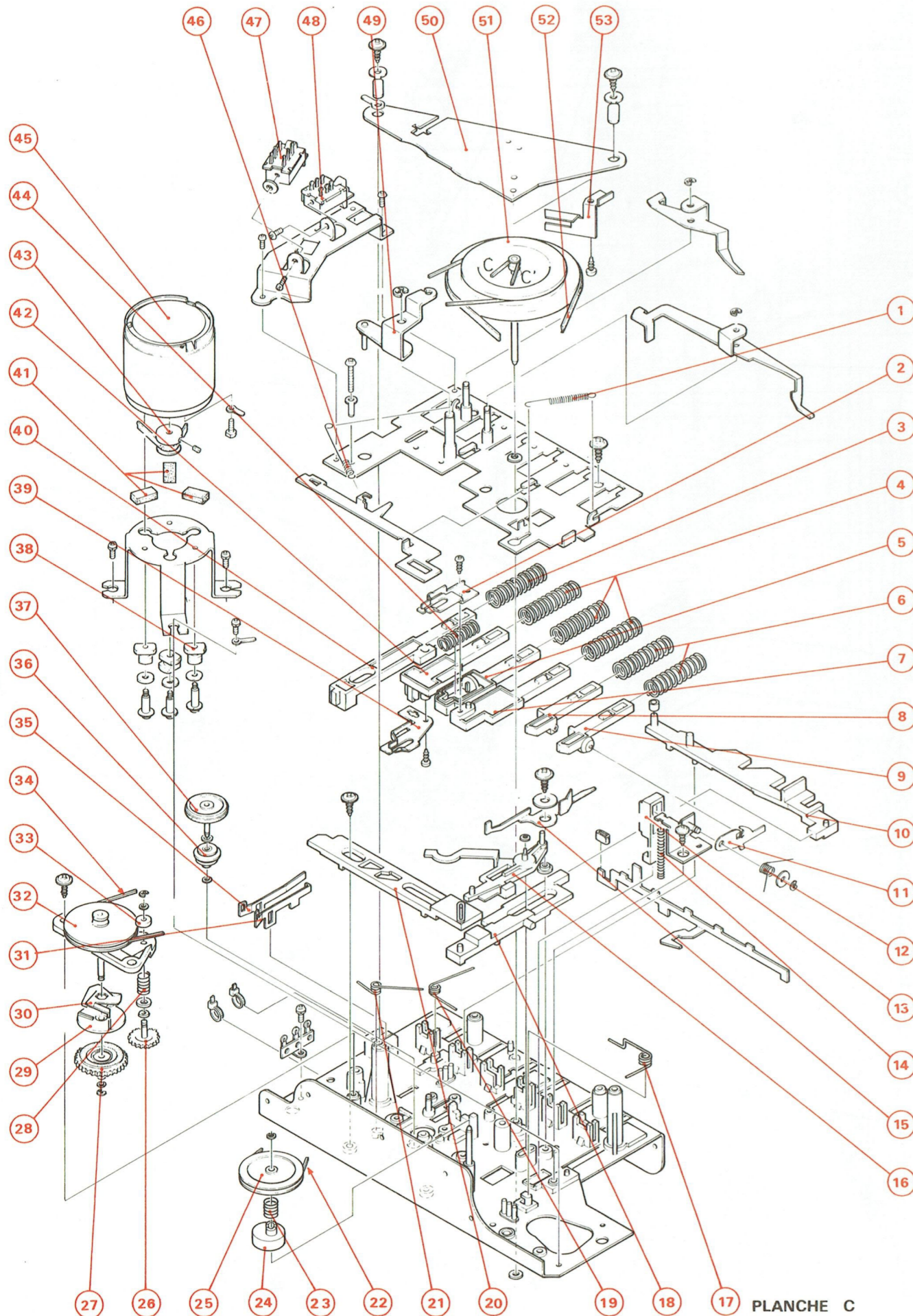

Listes de pièces détachées page n° IV

## E - ACCESSOIRE

CODE	DESIGNATION
917 TX 0003	CORDON LIAISON CEL 20

Les descriptions et caractéristiques figurant sur ce document sont données à titre d'information et non d'engagement. En effet, soucieux de la qualité de nos produits, nous nous réservons le droit d'effectuer, sans préavis, toute modification ou amélioration.