

DENON

Hi-Fi MW-UKW Stereoreceiver

Für die Europa, G.B.
und andere Ausführungen

WARTUNGSANLEITUNG

TYP **DRA-435R**
TYP **DRA-335R**

MW-UKW STEREORECEIVER

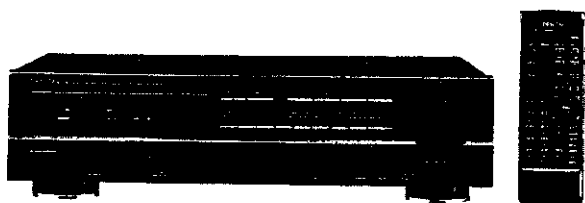

DRA-435R

RC-129

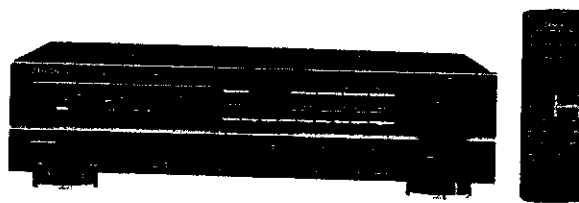

DRA-335R

RC-129A

INHALT

BEDIENUNGSANLEITUNG	2 - 10
TECHNISCHE DATEN	11
ZERLEGEN	12, 13
JUSTIERUNG	14, 15
ANSCHLUSS DER MESSINSTRUMENTE	15
HALBLEITER	16, 17
BLOCK/PEGEL DIAGRAMM (DRA-435R)	18
BLOCK/PEGEL DIAGRAMM (DRA-335R)	19
ANMERKUNGEN ZUR TEILELISTE	20
TEILELISTE DER PLATINE	21 - 24
PLATINE	
1U-2090 TIEFEN-VIDEOBAUGRUPPE (DRA-435R)	24
1U-2056/1U-2090 TIEFEN-VIDEOBAUGRUPPE (DRA-435R)	24
1U-2148/1U-2148B ANZEIGENETZ BAUGRUPPE (DRA-435R)	25
1U-2255 ANZEIGENETZ BAUGRUPPE (DRA-435R)	26
1U-2241 ANZEIGENETZ BAUGRUPPE (DRA-335R)	26
1U-2146/1U-2146B ANZEIGENETZ BAUGRUPPE (DRA-335R)	27
1U-2088/1U-2254 VERSTÄRKER-TUNER BAUGRUPPE (DRA-435R)	28, 29
1U-2086B/1U-2240 VERSTÄRKER-TUNER BAUGRUPPE (DRA-335R)	30, 31
TEILELISTE DER EXPLOSIONSZEICHNUNG	32 - 34
EXPLOSIONSZEICHNUNG VON CHASSIS UND GEHÄUSE	35
VERDRAHTUNGSPLAN	36
SCHALTPLAN (für DRA-435R)	37
SCHALTPLAN (für DRA-335R)	38

NIPPON COLUMBIA CO., LTD.

● FOR UNITED KINGDOM MODEL ONLY

CONNECTING THE MAINS PLUG:

This unit operates from a 240V ac 50 Hz mains supply.

IMPORTANT

The wires in the mains lead are coloured in accordance with the following code:

Blue: Neutral
Brown: Live

As the colours of the wires in the mains lead of this apparatus may not correspond with the coloured markings identifying the terminals in your plug, proceed as follows:

The wire which is coloured BLUE must be connected to the terminal which is marked with the letter N or coloured black.

The wire which is coloured BROWN must be connected to the terminal which is marked with the letter L or coloured red.

DO NOT MAKE ANY CONNECTION TO THE LARGER PIN MARKED WITH THE LETTER E OR BY THE SYMBOL  OR COLOURED GREEN OR GREEN-AND-YELLOW.

Disconnect the mains plug from the supply socket when not in use.

EG-Konformitätserklärung



Die DENON Electronic GmbH
Halskestr. 32
4030 Ratingen 1

erklärt als Hersteller/Importeur, daß das in dieser Bedienungsanleitung beschriebene Gerät der Technischen Vorschrift 868/1989 nach Amtsblattverfügung im Amtsblatt des Bundesministers für Post und Telekommunikation entspricht.

Das Inverkehrbringen der vorliegenden Typenreihe ist der Prüfstelle der Bundesrepublik Deutschland (ZZF) fristgerecht angezeigt worden.

DENON Electronic GmbH
Halskestr. 32, 4030 Ratingen 1

PRECAUTIONS FOR INSTALLATION

DRA-435R/335R always install horizontally. And leave at least 10 cm of space between this unit and other component placed above.

VORKEHRUNGEN FÜR DEN EINBAU

Der DRA-435R/335R ist stets waagrecht einzubauen. Außerdem muß ein Mindestabstand von 10 cm zwischen diesem Gerät und der Komponente gewährleistet werden, die darüber gestellt wird.

PRECAUTIONS D'INSTALLATION

Le DRA-435R/335R doit toujours être installé horizontalement. Et laisser au moins un espace de 10 cm entre cet appareil et l'autre composant placé au-dessus.

PRECAUZIONI PER L'INSTALLAZIONE

Il DRA-435R/335R viene sempre installato in modo orizzontale. Lasciate uno spazio di almeno 10 cm tra quest'unità e un eventuale componente sovrapposto.

PRECAUCIONES PARA LA INSTALACION

Instale siempre el DRA-435R/335R en posición horizontal. Asegúrese también de dejar un espacio de por lo menos 10 cm entre esta unidad y el componente que sea colocado encima.

VOORZORGSMAATREGELEN VOOR INSTALLATIE

De DRA-435R/335R altijd horizontaal plaatsen. En minstens 10 cm ruimte laten tussen dit toestel en het andere component dat u erboven plaatst.

FÖRBEREDELSE FÖR INSTALLATION

Installera alltid DRA-435R/335R horisontellt. Lämna åtminstone 10 cm mellan denna apparat och en annan komponent som placeras ovanpå.

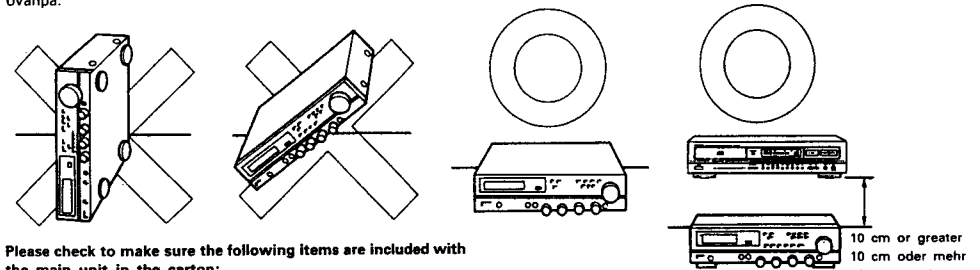

Please check to make sure the following items are included with the main unit in the carton:

- (1) Operating Instructions 1
- (2) AM Loop Antenna 1
- (3) FM Antenna 1
- (4) FM Antenna Adapter 1
- (5) Remote Control RC-129/RC-129A 1
- (6) Batteries R6 (AA) 2

Bitte überprüfen Sie, ob die folgenden Teile vollständig in der Verpackung enthalten sind:

- (1) Bedienungsanleitung 1
- (2) AM-Rahmenantenne 1
- (3) UKW-Antenne 1
- (4) UKW-Antenne-Adapter 1
- (5) Fernbedienungsgerät RC-129/RC-129A 1
- (6) Trocken-Zelle-Batterie R6 (AA) 2

Veuillez contrôler que les articles suivants sont bien joints à l'appareil principal dans le carton:

- (1) Mode d'emploi 1
- (2) Antenne-cadre AM 1
- (3) Antenne FM 1
- (4) Adaptateur d'antenne FM 1
- (5) Télécommande RC-129/RC-129A 1
- (6) Piles de format R6 (AA) 2

Controllare che le parti seguenti si trovino imballate con l'apparecchio nella scatola di spedizione.

- (1) Istruzioni per l'uso 1
- (2) Antenna AM a telaio 1
- (3) Antenna FM 1
- (4) Adattatore per Antenna FM 1
- (5) Telecomando RC-129/RC-129A 1
- (6) Batteria a secco R6 (AA) 2

Por favor verifique asegurándose de que los siguientes artículos son empacados en la caja pero separados de la unidad principal.

- (1) Instrucciones de operación 1
- (2) Antena AM de cuadro 1
- (3) Antena de FM 1
- (4) Adaptador per Antena de FM 1
- (5) Unidad de control remoto RC-129/RC-129A 1
- (6) Pilas secas R6 (AA) 2

Kontroleer of de volgende accessoires bij het hoofdtoestel in de doos zijn verpakt:

- (1) Gebruiksaanwijzing 1
- (2) AM-raamantenne 1
- (3) FM-antenne 1
- (4) FM-antenne-adapter 1
- (5) Afstandsbediening RC-129/RC-129A 1
- (6) R6 (AA) droge cel batterij 2

Kontroleer of de volgende accessoires bij het hoofdtoestel in de doos zijn verpakt:

- (1) Bruksanvisning 1
- (2) Ramantenn för AM-bruk 1
- (3) FM-antenn 1
- (4) Adapter för FM-antenn 1
- (5) Fjärrkontroll RC-129/RC-129A 1
- (6) R6 (AA) torrbatteri 2

TEILE UND DEREN FUNKTIONEN

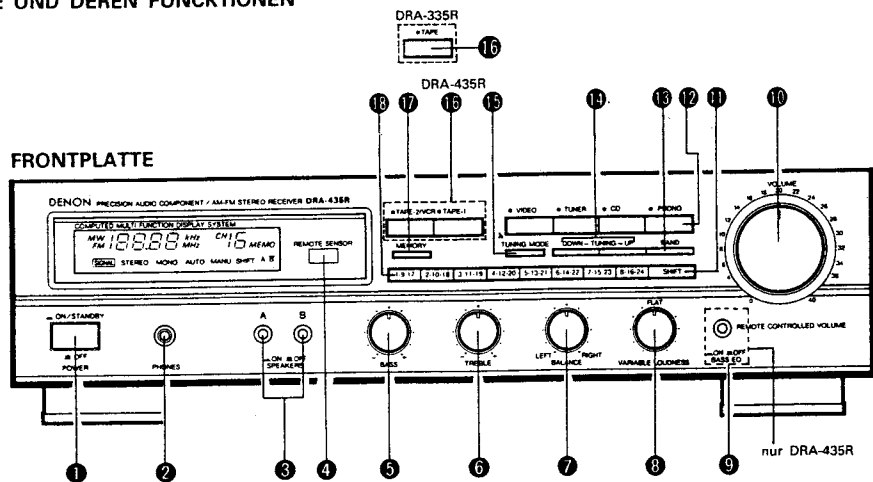
**1 POWER (Netzschalter)**

Wurde dieser Schalter betätigt, so wird dem Gerät Strom zugeführt und die Anzeige (DISPLAY) leuchtet. Nach dem Einschalten dauert es einige Sekunden, bis das System arbeitet. Dieses ist normal, da die eingebaute Tonstummenschaltung Geräusche unterdrückt, die durch das Ein-(ON) und Ausschalten (OFF) erzeugt werden.

2 PHONES (Kopfhörerbuchse)

Diese Buchse wird zum Anschluß der Kopfhörer benutzt.

3 SPEAKERS (Lautsprecher-wahlschalter)

Diese Schalter werden verwendet, um das System A und B einzuschalten. Wenn beide Schalter auf die Position zurückgestellt sind, ist kein Ton zu hören.

4 REMOTE SENSOR (Fernsender) (lichtempfindliches fenster der fernbedienung)

Dieses Fenster empfängt das Licht, das von dem drahtlosen Fernbedienungsgerät übermittelt wird. Das drahtlose Fernbedienungsgerät RC-129 wird in Richtung des lichtempfindlichen Fensters bedient.

5 BASS (Tiefenregler)

Benutzen Sie diesen Regler um die Tiefenqualität einzustellen. Steht der Regler auf der mittleren Position, so ist die Frequenzkurve unter 1.000 Hz ausgeglichen. Wird der Regler im Uhrzeigersinn gedreht, werden die Tiefen verstärkt und wird der Regler gegen den Uhrzeigersinn gedreht, so werden die Tiefen abgeschwächt.

6 TREBLE (Höhenregler)

Benutzen Sie diesen Regler um die Höhen einzustellen. Steht der Regler auf der mittleren Position, so ist die Frequenzkurve über 1.000 Hz ausgeglichen. Wird der Regler im Uhrzeigersinn gedreht, so werden die Höhen verstärkt und wird der Regler gegen den Uhrzeigersinn gedreht, so werden die Tiefen abgeschwächt.

7 BALANCE (Balance)

Benutzen Sie diesen Regler, um die Balance zwischen den beiden Kanälen zu regeln. Steht der Regler auf der mittleren Position, so ist die Verstärkung bei beiden Kanälen gleich.

8 VARIABLE LOUDNESS (Physiologischer lautstärke-regler)

Bei niedriger Lautstärke ist das menschliche Gehör weniger für niedrige (BASS) und hohe (TREBLE) Töne empfindlich. Benutzen Sie den variablen Loudness-Regler, um den unempfindlichen niedrigen Zuhörpegel auszugleichen.

Drehen Sie diesen Regler solange gegen den Uhrzeigersinn, bis die natürliche Balance von Tiefen (BASS) und Höhen (TREBLE) wieder hergestellt ist.

9 BASS EQ (Tiefen-equalizer) (Nur bei DRA-435R)

Drücken Sie diese Taste, um den Tiefen-Equalizerschalter (BASS EQ ON) () für die Verstärkung der Tiefen einzuschalten.

Benutzen Sie diesen zusammen mit der Tiefen-Einstellung des Klangreglers, um die Tiefen noch mehr zu verstärken. Stellen Sie den Schalter ab (OFF) (), wenn Sie den Ton bei normaler Einstellung hören möchten.

10 VOLUME (Lautstärkeregler)

Dieser Regler regelt den gesamten Lautstärkepegel. Wird der Regler im Uhrzeigersinn gedreht, so steigt die Lautstärke an. Drehen Sie den Regler gegen den Uhrzeigersinn, so senkt sich die Lautstärke.

11 SHIFT (Umstellaste)

Bei jedem Druck dieser Taste wird der Vorwahlsenderbereich zwischen "1~8", "9~16", "17~24" (A: 1~8, B: 9~16, AB: 17~24) umgeschaltet.

12 Input selector (Eingangswahlschalter)

Mit diesen Schaltern werden die Ton-Eingangsquellen angewählt.

- PHONO: Drücken Sie diesen Schalter, um eine Schallplatte von einem Schallplattenspieler wiederzugeben, der an die PHONO-Eingangsbuchsen angeschlossen ist.
- CD: Drücken Sie diesen Schalter, um einem CD-Spieler oder einer anderen Komponente zuzuhören, die an die CD-Eingangsbuchsen angeschlossen ist.
- TUNER: Drücken Sie diesen Schalter, um UKW- oder MW-Rundfunksendungen zuzuhören.
- VIDEO: Für die Wiedergabe von Tönen von einem Hi-Fi Video, Video-Plattenspieler oder einer anderen Komponente, die an die VIDEO Buchse angeschlossen ist.

* Wird ein Funktionsschalter schnell gedrückt, so ändert sich eventuell die Funktion nicht sofort und es ist für einen Moment kein Signal von den Lautsprechern zu hören. Um dies zu vermeiden, achten Sie darauf, daß Sie die Funktionsschalter sorgfältig drücken.

13 BAND (Wellenbereich-wahltaste)

Dieser Schalter wählt den Wellenbereich aus; UKW- oder MW.

14 TUNING (Abstimmasten)

Drücken Sie diese Tasten zum Abstimmen eines Senders. Beim manuellen Abstimmen (MANUAL TUNING), verändert jeder Tastendruck die Frequenz in 50 kHz Schritten auf UKW und in 9 kHz Schritten in MW. Halten Sie diese Taste gedrückt, so ändert sich die Frequenz solange, bis die Taste losgelassen wird. Drücken Sie eine dieser Tasten während des automatischen Abstimmens (AUTO TUNING), so beginnt der Sendersuchlauf in Auf- oder Abwärtsrichtung des Wellenbereiches.

15 TUNING MODE (Abstimmeschalter)

Mit diesem Schalter wird zwischen dem automatischen und dem manuellen Abstimmen gewählt. AUTO TUNING (Automatisches Abstimmen): Drücken Sie die Auf-Taste (UP) stimmt der Tuner zu einer höheren Frequenz ab. Drücken Sie die Ab-Taste (DOWN), so stimmt der Tuner zu einer niedrigeren Frequenz ab, bis der Rundfunksender gefunden ist.

MANUAL TUNING (Manuelles Abstimmen): Mit Betätigung der Auf- und Ab-Tasten (UP/DOWN) werden die Sender manuell abgestimmt.

16 Tape selector (Cassetten-Wahl-/Monitor-Tasten) (DRA-435R)

TAPE-1: Drücken Sie diese Taste einmal, die Leuchtdiode TAPE-1 leuchtet auf, und Sie können die bei der Klemme TAPE-1 angeschlossene Quelle abspielen. In dieser Betriebsart können Sie von der Quelle TAPE-1 zu der Klemme TAPE-2/VCR kopieren.

TAPE-2/VCR: Drücken Sie diese Taste einmal. Die Leuchtdiode TAPE-2/VCR leuchtet auf, und Sie können dann die bei der Klemme TAPE-2/VCR angeschlossene Cassetten- oder Video-Quelle abspielen.

Drücken Sie die eben betätigte Taste erneut, um die mit dem Eingangswähler eingestellten Quelle abzuspielden. Die Anzeige-Leuchtdiode erlischt.

• **TAPE (Cassetten-Mithörtaste) (DRA-335R)**
Drücken Sie diese Taste einmal. Daraufhin leuchtet die Leuchtdiode auf, und Sie können die bei der TAPE-Klemme angeschlossenen Cassetten-Gerät abspielen. Drücken Sie die Taste erneut, um Quellen abzuspielden, die mit dem Eingangswähler gewählt werden. Die Leuchtdiode erlischt daraufhin.

17 MEMORY (Speichertaste)

Diese Taste wird benutzt, um die gewünschten Radiosender in einen der vorgewählten Tastenspeicher zu registrieren. Drücken Sie diese Taste, so leuchtet die Speicheranzeige für ungefähr 5 Sekunden. Während diesem Intervall kann der gewünschte Sender im Speicher registriert werden.

18 Preset channel 1~24 (Vorwahlsendertasten)

Diese Tasten werden zum Speichern von Sendern oder zum Abrufen von bereits gespeicherten Sendern verwendet. Durch Betätigen der Umstellaste (SHIFT) können Sie insgesamt 24 UKW- oder MW-Sender in die Vorwahlsender 1~8, 9~16 und 17~24 speichern. Wenn ein Radiosender einmal auf einer Vorwahlsendertaste (PRESET CHANNEL) gespeichert worden ist, kann derselbe Sender später sofort und einfach wieder eingestellt werden, indem die entsprechende Vorwahlsendertaste (PRESET CHANNEL) betätigt wird.

ANZEIGE

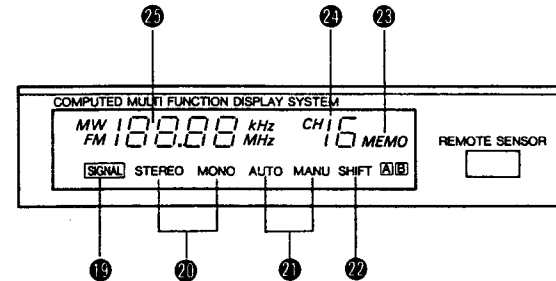
**19 SIGNAL (Signal-anzeige)**

Diese Anzeige leuchtet auf, wenn ein Sender empfangen wird.



20 STEREO/MONO (Stereo-/Mono-anzeige)

Die Stereoanzeige leuchtet automatisch auf, wenn ein Stereosender empfangen wird. Die Anzeige MONO leuchtet auf, wenn kein Sender oder ein Sender in mono empfangen wird.

21 TUNING MODE (AUTO/MANU)

Das Drücken der Abstimmbetriebsart (TUNING MODE) läßt "automatisch" (AUTO) und "manuell" (MANU) alternieren aufleuchten.



22 SHIFT (Umstellanzeige)

Der durch die Umstellaste gewählte Vorwahlsender wird durch SHIFT  oder  oder  angezeigt.

23 MEMORY (Speicheranzeige)

Diese Anzeige leuchtet für ca. 5 Sekunden, nachdem die Speichertaste (MEMORY) gedrückt worden ist und ein Sender in die Vorwahlsendertaste (PRESET CHANNEL) eingegeben werden kann.

24 CHANNEL (Kanalnummer-anzeige)

Benutzen Sie die Festsendertaste , so wird der Sender und die Frequenz für diesen Sender, die im Speicher gespeichert ist in  angezeigt.

25 Frequency display (Frequenzanzeige)

Die Frequenz wird in Ziffern angezeigt. Sie wird für FM in MHz und für MW in kHz angezeigt.

RÜCKWAND

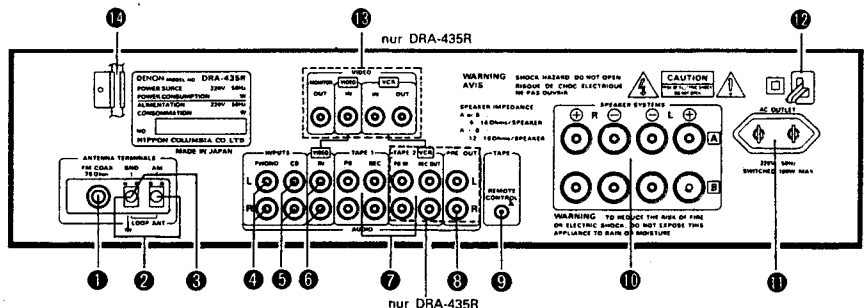

- 1 **FM ANT (UKW-antennenklemmen)**
Ein Koaxialkabel von 75 Ohm und Zuleitung von 300 Ohm können bei dieser Klemmen angeschlossen werden. Für weitere Hinweise über den Anschluß einer Antenne, siehe unter Antenneneinbau.
- 2 **AM ANT (MW-antennenklemmen)**
Schließen Sie hier die angeschlossene MW-Rahmenantenne an. (Beziehen Sie sich bezüglich des Anschlusses auf Seite 15).
Schließen Sie hier an, wenn eine Mittelwellen-Außenantenne zur Anwendung gebracht wird.
- 3 **GND (Erdungsklemme)**
Das Erdungskabel des Plattenspielers wird hier angeschlossen.
• Netzbrummen oder Geräusche können auftreten, wenn das Erdungskabel nicht angeschlossen worden ist.
- 4 **PHONO (Plattenspielerbuchsen)**
Schließen Sie hier das Ausgangskabel des Plattenspielers an. Da die Eingangsempfindlichkeit von "PHONO" außergewöhnlich hoch ist, benutzen Sie das Gerät nicht ohne das Eingangsstiftkabel. Bei Benutzung ohne dieses Kabels, können die Lautsprecher Netzbrummen produzieren.
- 5 **CD**
Schließen Sie hier das Ausgangskabel des CD-Spielers an.
- 6 **VIDEO**
Schließen Sie hier ein VIDEO wie Video-Cassettenrecorder oder Video-Plattenspieler an.
- 7 • **TAPE-1, TAPE-2/VCR (Wiedergabe-/Aufnahme-Klemmen für Cassettendeck und/oder Videocassettenrecorder) (DRA-435R)**
Bei diesen Buchsen lassen sich zwei Cassettendecks oder ein Cassettendeck und ein Videocassettenrecorder für vollständige Wiedergabe, Aufnahme oder Kopieren von Cassetten anschließen.
• **TAPE (DRA-335R)**
Hier können Cassettendecks für normalen Betrieb einschließlich Wiedergabe oder Kopieren angeschlossen werden.
- 8 **PRE-OUT (Vorverstärker-ausgang) (Nur bei DRA-435R)**
Die Ausgangs-Signale für Endverstärker werden bei diesen Buchsen ausgesandt.
Die Solleistung beträgt 1,0 Volt.
Die Signale werden nicht über die Tiefen- und Höhen-Schaltungen geleitet.

- 9 **TAPE/REMOTE CONTROL (Band/Fernsteuerbuchsen)**
Diese Buchse wird ausschließlich für das Senden von Fernbedienungssignalen zum Cassettendeck benutzt. Schließen Sie sie mit einem 3,5 mm Mini-Buchsenkabel an.

Hinweis:
Haken Sie kein Kopfhörer- oder Mikrofon-Buchsenkabel ein. Benutzen Sie diese Buchse zum Anschluß eines Denon-Cassettendecks mit einer Fernbedienungsbuchse (verdrahtet).
Ist das Cassettendeck nicht mit dieser Buchse ausgestattet, so ist die verdrahtete Fernbedienung nicht möglich.
- 10 **SPEAKER SYSTEMS (Lautsprecherklemmen)**
Bei diesen Klemmen lassen sich zwei Lautsprecherpaare A und B anschließen.
- 11 **AC OUTLET (Wechselstrom-Spannungsausgang) (Nur bei dem europäischen Modell)**
Dieser Wechselstrom-Ausgang wird über den Netzschalter gesteuert. Die maximale Kapazität beträgt 100 W. (DRA-435R: Dieser Wechselstrom-Ausgang wird über den Fernbedienungsgerät.)
- 12 **AC CORD (Netzkabel)**
Schließen Sie dieses Kabel an eine Netzsteckdose an.
- 13 **VIDEO (Video-eingangs-/ausgangsklemmen) (Nur bei DRA-435R)**
Als voll ausgestattetes Audio-/Videogerät ist bei den Buchsen dieses Gerätes der Anschluß eines Fernsehbildschirms, Videocassettenrecorders und/oder eines Video-Plattenspielers (Video) möglich. Benutzen Sie die Video-Eingangs-Wahltaete (INPUT SEL ECTOR) an der Frontseite, um die gewünschte Quelle für die Wiedergabe, Aufnahme oder das Kopieren zu wählen.
- 14 **AM LOOP ANT (MW-rahmenantenne)**
Schließen Sie die MW-Rahmenantenne richtig an die Antennenklemme an. Bei unvollständigem Anschluß können Radiosender nicht empfangen werden.
Stellen Sie die Antenne für optimalen Empfang ein, während Sie Mittelwellen-Rundfunksendungen empfangen. Placieren Sie kein Verbindungskabel, Lautsprecherkabel oder elektrisches Kabel in der Nähe der Antenne. Dies könnte Geräuschbildung erzeugen.

SENDERVORWAHL

1. Stellen Sie den Wellenbereich-Wahlschalter (BAND SELECT) auf "MW" oder "UKW" und drücken Sie die Abstimmtaste (TUNING), um den gewünschten Sender abzustimmen.
 2. Geben Sie die Vorwahltaeten 1 ~ 8 oder 9 ~ 16 durch Betätigen der Umstelltaete (SHIFT) an.
 3. Drücken Sie die Speichertaste (MEMORY) und die Speicheranzeige (MEMORY) leuchtet für ca. 5 Sekunden. Drücken Sie während dieser Zeit eine der acht Festsendertaste (PRESET).
 4. Der Sender entsprechend der gedrückten Taste wird angezeigt und die angezeigte Frequenz wird für den Sender gespeichert.
- HINWEIS:** Ist die vorgewählte Taste unwirksam, wenn "MEMORY" leuchtet, so drücken Sie "MEMORY" und die Festsendertaste noch einmal.
- Dieses Modell hat ein Letzsender-Speichersystem. Es speichert den letzten Sender ein, der vor dem Ausschalten des Gerätes ausgewählt war.
 - Dieses Modell wurde dazu konstruiert, um Sender, die zuerst im Speicher registriert wurden zu speichern und festzuhalten, selbst dann wenn der Tuner zeitweilig spannungslos ist. Der Speicher kann registrierte Daten bis zu ca. einem Monat festhalten (Temperatur: 20°C, relative Feuchtigkeit: 65 %). Wurde der Speicher gelöscht, so geben Sie die Daten neu ein.

WIEDERGABE UNTER ANWENDUNG DES FERNBEDIENUNGSGERÄTES

Das Fernbedienungsgerät RC-129/RC-129A des Standardzubehörs wird zur Bedienung des RECEIVERS von entfernten Plätzen aus benutzt.

- (1) **Einsetzen der Trockenzellbatterien**
 - 1 Entfernen Sie die Abdeckung auf der Rückseite des Fernbedienungsgerätes.

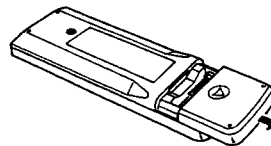

- 2 Setzen Sie 2 Größen R6 (AA) Trockenzellbatterien wie im Diagramm auf dem Batterieversorgungsgerät angezeigt ein.

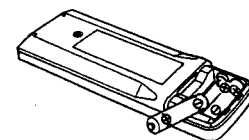

- 3 Setzen Sie die Abdeckung der Rückseite wieder auf.

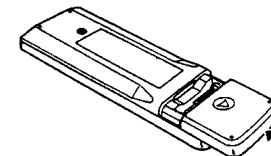

(2) **Richtlinien für die Benutzung**

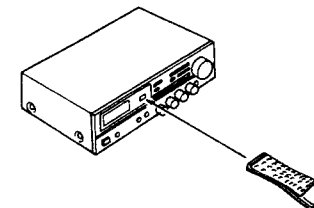

- Hinweise zur Benutzung von Batterien**
- Das Fernbedienungsgerät wendet R6 (AA) Trockenzellbatterien an.
 - Die Batterien müssen ca. einmal im Jahr ausgetauscht werden. Dieses hängt davon ab wie oft das Fernbedienungsgerät benutzt wird.
 - Falls nach weniger als einem Jahr nach Einsetzen der Batterien die Bedienung dieses Geräts mit dem Fernbedienungsgerät aus einer nahen Position nicht möglich ist, so ist es an der Zeit die Batterien auszutauschen.
 - Setzen Sie die Batterien sicher ein. Folgen Sie diesbezüglich dem Diagramm auf dem Fernbedienungs-Batterieversorgungsgerät und achten Sie darauf, daß Sie die Plus- und Minuspole jeder Batterie abgleichen.
 - Batterien neigen zum Auslaufen und zu Beschädigungen. Daher:
 - Kombinieren Sie keine neuen mit alten Batterien.
 - Kombinieren Sie keine Batterien unterschiedlicher Type.
 - Verbinden Sie nicht die entgegengesetzten Pole der Batterien, setzen Sie die Batterien keiner Hitze aus, brechen Sie sie nicht auf und werfen Sie sie auch nicht in offenes Feuer.
 - Wird das Fernbedienungsgerät über einen längeren Zeitraum hinweg nicht benutzt, so entfernen Sie die Batterien aus dem Fernbedienungsgerät.
 - Sind die Batterien ausgelaufen, so entfernen Sie jegliche Batterieflüssigkeit von der Innenseite des Batterieversorgungsgerätes, indem Sie es gründlich auswischen. Setzen Sie dann neue Batterien ein.

- Betätigen Sie dieses Fernbedienungsgerät, indem Sie auf den Fernbedienungs-sensor des Empfängers richten, wie in der Abbildung links gezeigt.
- Das Fernbedienungsgerät läßt in Abständen von bis zu 8 Metern in einer geraden Linie zu dem Empfänger verwenden. Dieser Abstand wird jedoch kürzer, wenn Hindernisse die Übertragung des infraroten Lichtes blockieren oder wenn das Fernbedienungsgerät nicht gerade auf den Empfänger gerichtet wird.

- Hinweis zur Bedienung**
- Drücken Sie nicht die Bedienungstaste auf dem Receiver und die auf dem Fernbedienungsgerät zusammen. Dies verursacht Fehlbetrieb.
 - Der Betrieb des Fernbedienungsgerätes wird weniger effektiv oder sogar fehlerhaft, wenn der Infrarot-Fernbedienungs-sensor starkem Licht ausgesetzt wird, oder wenn Hindernisse zwischen Fernbedienungsgerät und Sensor liegen.
 - Falls Sie Ihren Videorecorder, Fernsehapparat oder andere Geräte mit Fernbedienung steuern, sollten Sie unbedingt vermeiden, daß Sie die Tasten von zwei verschiedenen Fernbedienungen zur gleichen Zeit drücken. Das wird eine fehlerhafte Bedienung zur Folge haben.

ANSCHLÜSSE

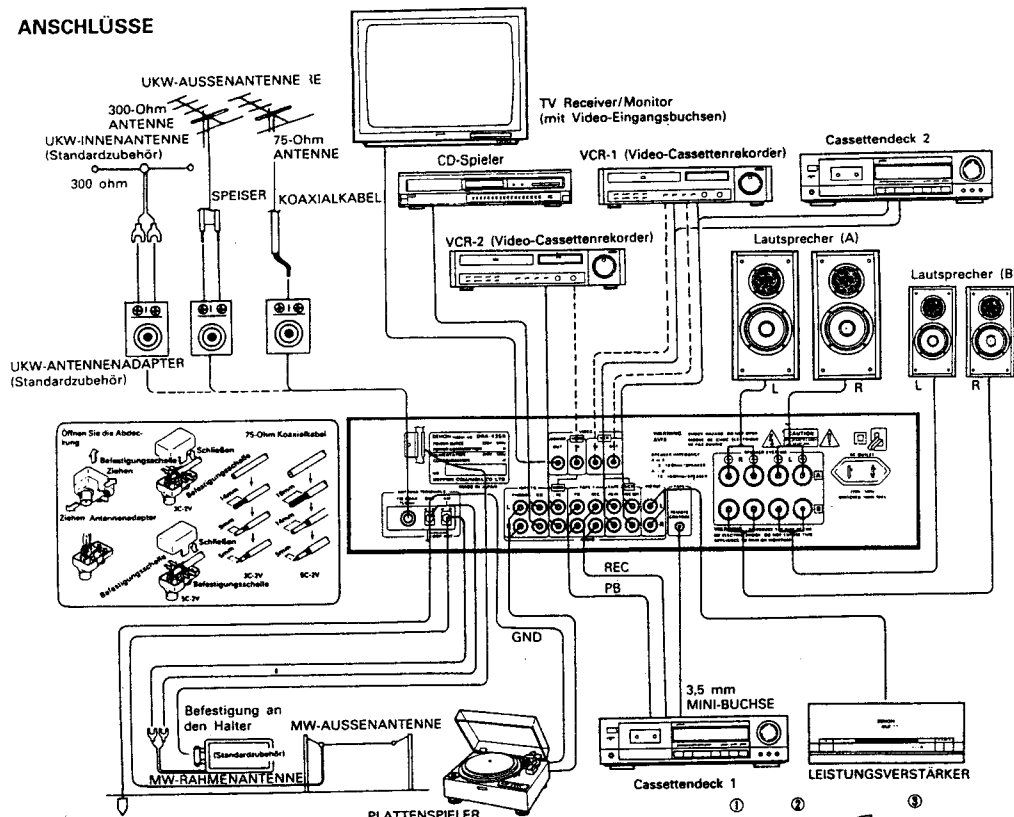

LAUSPREDERANSCHLUSS

Bestätigen Sie die Polarität (+, -) und die linken und rechten Kanäle (L, R). Schließen Sie die Lautsprecherpaare an die Lautsprecherbuchsen (SPEAKERS) A oder B auf der Rückseite des Gerätes an. Nehmen Sie die Anschlüsse bei abgetrenntem Netzkabel vor.

1. Streifen Sie die Isolierung vom Ende des Kabels ab.
2. Drehen Sie die Kabelitzen.
3. Lösen Sie die Lautsprecherbuchse, setzen Sie den Drahtleitungsteil des Kabels ein und befestigen Sie die Buchsen.

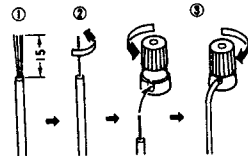

Hinweise für den Anschluß

- Schließen Sie das Netzkabel nicht eher an eine Wandsteckdose an, bis alle Anschlüsse vollständig vorgenommen worden sind.
- Vergewissern Sie sich, daß die Kanäle richtig angeschlossen worden sind. Linke Kanäle an linke Kanäle und rechte Kanäle an rechte Kanäle. Folgen Sie den Farbmakierungen der Stecker und Buchsen, um sicherzugehen, daß beim Anschluß keine Fehler unterlaufen.
- Schließen Sie alle Stiftstecker sicher an, schieben Sie sie vollständig in die Buchsen ein. Unvollständige Anschlüsse führen zum Auftreten von Geräuschen.
- Das Anbinden von Anschlußkabeln an Netzkabeln oder das Verlegen solcher Kabel in der Nähe von Stromversorgungstransformatoren führt zu Brummen oder Geräuschen und sollte aus diesem Grund vermieden werden.

HINWEISE:

- Die beiden UKW-Antennen dürfen nicht gleichzeitig angeschlossen werden.
- Selbst dann, wenn eine externe MW-Antenne benutzt wird, sollte die MW-Rahmenantenne nicht abgetrennt werden.
- MW-Rahmenantennen-Kabelbuchsen dürfen das Metallteil auf der Rückseite nicht berühren.

ACHTUNG

Schutzschaltung

Diese Anlage ist mit einer Hochgeschwindigkeits-Schutzschaltung ausgestattet. Diese Schutzschaltung schützt die internen Schaltungen vor Schäden. Dies durch großen Stromfluß, sobald die Lautsprecherbuchsen nicht vollständig angeschlossen sind oder wenn der Ausgang durch einen Kurzschluß erzeugt wird. Dieser Schutzschaltungsbetrieb schaltet den Ausgang zu den Lautsprechern ab. Vergewissern Sie sich in so einem Fall, daß Sie die Anlage ausschalten und überprüfen Sie die Anschlüsse zu den Lautsprechern. Schalten Sie dann die Anlage wieder ein. Nach einigen stummen Sekunden arbeitet die Anlage dann wieder normal.

Außer dem DRA-435R/335R läßt sich mit diesem handlichen und Voll-System-Fernbedienungsgerät auch eine Cassettendeck und CD-Spieler von Denon betätigen.

Fernbedienungsgerät

Voll-Systemfernbedienungsgerät

Mit dem Voll-System-Fernbedienungsgerät lassen sich alle hauptsächlichen Funktionen, wie Funktionsschaltung, Einstellen der Lautstärke und Wahl von Vorwahlender betätigen. Aber das ist noch nicht alles. Mit demselben Steuergerät lassen sich auch ein CD-Spieler und Cassettendeck von Denon betätigen, wenn diese mit dem DRA-435R/335R kombiniert werden. Dadurch schaffen Sie ein erstaunlich effektives und vielseitiges DENON-System mit der ganzen Qualität bei der Tonwiedergabe, die ein ergebener Audio-Freak erwartet.

Mit dem DRA-435R mitgeliefertes Fernbedienungsgerät RC-129

Mit dem DRA-335R mitgeliefertes Fernbedienungsgerät RC-129A

RECEIVER

NETZ-SCHALTER
NETZ-BEREITSSCHAFTTASTE

Der Monitor des DRA-335R Cassettendecks wird mit der Band-Mithörtaste (TAPE MONITOR) bedient.

CASSETTEDECK

▶ PLAY	Abspieltaste
◀ PLAY (REV)	Wiedergabe-/Rückschlauf-taste
■ STOP	Stopptaste
◀◀ REW	Rückschlooptaste
▶▶ FF	Schnell-Vorlauf-taste
● REC	Siehe in der Bedienungsanleitung für Cassettendeck von DENON
⏸ PAUSE	A/B Deck Wahl-taste
A/B W-DECK	A/B Deck Wahl-taste

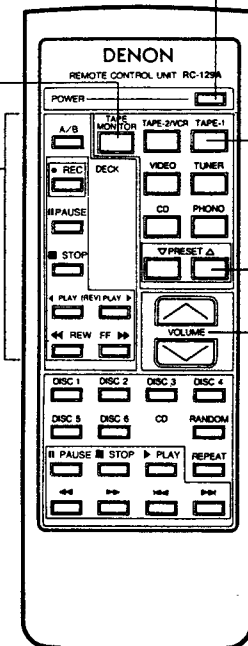

Bandwahl-tasten (TAPE DECK SELECTOR) (nur DRA-435R)

FUNKTIONSAUSWAHLTASTEN (FUNCTION SELECTOR)

FESTSENDER (PRESET CHANNEL)

Lautstärke-tasten (VOLUME)

CD-SPIELER

▶ PLAY	Abspieltaste
■ STOP	Stopptaste
◀◀	Taste für den automatischen Suchlauf in Rückwärtsrichtung
▶▶	Taste für den automatischen Suchlauf in Vorwärtsrichtung
◀	Taste für den manuellen Suchlauf in Rückwärtsrichtung
▶	Taste für den manuellen Suchlauf in Vorwärtsrichtung
⏸ PAUSE	Pausentaste

- Der RC-129A unterscheidet sich vom RC-129 nur hinsichtlich der Band-Mithörtaste (TAPE MONITOR).
- Durch das Fernbedienungsgerät RC-129/RC-129A lassen sich alle CD-Spieler (außer dem DCD-1800R) und Cassettendeck von DENON betätigen.
- Die Tasten sind auf eine anschauliche Weise in Gruppen eingeteilt, wobei durch jede Gruppe eine Komponente gesteuert wird. Die Gruppen sind Empfänger (RECEIVER), Funktion (FUNCTION), CD und Cassettendeck (DECK).

Für weitere Hinweise über den Betrieb anderer Komponenten, siehe in den Bedienungsanleitungen des CD-Spielers und/oder Cassettendecks.

VORSICHT:

- Wenn der Netzanschluß mit dem Fernbedienungsgerät eingeschaltet wird, wird der Empfänger auf Netz-Bereitschaft eingestellt. Wenn Sie eine längere Zeit nicht zu Hause sind, sollten Sie sich vergewissern, daß das Gerät mit dem Netzschalter (POWER) des Empfängers abgeschaltet wird.
- Die Leuchtdioden-Anzeigen des Eingangswählers oder Cassettengerätes leuchten auf, während der Empfänger auf Netz-Bereitschaft eingestellt ist.
- Es kann vorkommen, daß bei Verwendung des Fernbedienungsgerätes bei fluoreszentelem Licht oder starkem Sonnenlicht fehlerhafte Funktionen entstehen. Das ist insbesondere der Fall, wenn das Licht den Fernbedienungs-sensor oder den Empfänger trifft.

FEHLERSUCHE

1. Wurden alle Anschlüsse RICHTIG vorgenommen?
2. Haben Sie alle folgenden Hinweise zur Bedienung richtig befolgt?
3. Überprüfen Sie die Lautsprecher- und Plattenspieler-Systeme für den richtigen Betrieb. Scheint es, daß Ihr Gerät nicht richtig funktioniert, so überprüfen Sie zuerst die Punkte in der folgenden Tabelle. Entspricht das Symptom keiner der unten aufgeführten Störungen, so schalten Sie sofort die Stromquellen aus und kontaktieren Sie Ihren DENON-Händler.

Störung	Ursache	Behebung
UKW- und MW-Empfang		
Es kann kein Radioprogramm empfangen werden.	<ul style="list-style-type: none"> • Der Antennenanschluß ist falsch. • Die Signalstärke ist schwach. 	<ul style="list-style-type: none"> • Überprüfen Sie den Anschluß. • Überprüfen Sie die Installation der Antenne.
Geräusche werden produziert.	<ul style="list-style-type: none"> • Die Signalstärke ist schwach. • Zündungsgeräusche des Autos interferieren mit dem Empfang. • Anderes elektrisches Zubehör interferiert mit dem Empfang. 	<ul style="list-style-type: none"> • Installieren Sie eine Außenantenne. • Halten Sie die Antenne von der Straße entfernt. • Halten Sie das Zubehör von dieser Anlage entfernt oder schalten Sie das andere Zubehör aus.
Die vorgewählten Frequenzen sind gelöscht.	<ul style="list-style-type: none"> • Die Speicherzeit (ca. 1 Monat) ist abgelaufen. 	<ul style="list-style-type: none"> • Wählen Sie neu vor.
Beim automatischen Abstimmen stoppt er einen Schritt unter oder über der Frequenz des Radiosenders.	<ul style="list-style-type: none"> • Es werden Geräusche oder starke Signalstärken empfangen. 	<ul style="list-style-type: none"> • Stimmen Sie für den optimalen Empfang manuell ab.
Beim automatischen Abstimmen stoppt das Abstimmen eine Frequenz niedriger oder höher als der Radiosender.	<ul style="list-style-type: none"> • Geräusche oder starke Signale werden empfangen. 	<ul style="list-style-type: none"> • Stimmen Sie für den optimalen Empfang manuell ab.
WIEDERGABE DES AUDIO ZUBEHÖRS		
Kein Ton bei eingeschaltetem Gerät.	<ul style="list-style-type: none"> • Der Anschluß der Eingangs- und Lautsprecherkabel ist falsch. • Der Lautsprecherschalter steht auf "aus" (OFF). • Die Eingangswahlschalter (INPUT SELECTOR) sind auf die falsche Position gestellt. • Die Schutzschaltung ist aktiviert. • Die Sicherung ist herausgesprungen. 	<ul style="list-style-type: none"> • Überprüfen Sie die Anschlüsse. • Schalten Sie den Lautsprecherschalter ein. • Überprüfen Sie diese Positionen. • Schalten Sie das Gerät einmal aus, überprüfen Sie die Anschlüsse zu den Lautsprechern und schalten Sie dann das Gerät wieder an. • Befragen Sie Ihren Händler oder den sich in Ihrer Nähe befindlichen DENON-Vertreter.
Akustisches Brummen beim Abspielen von Schallplatten.	<ul style="list-style-type: none"> • Der Anschluß der Eingangs- oder Erdungskabel des Plattenspielers ist falsch. • Der Anschluß der Tonabnehmerkabel ist falsch. • Interferenz von der sich in der Nähe befindlichen Fernseh- oder Radioubermittlungsentenne. 	<ul style="list-style-type: none"> • Überprüfen Sie die Anschlüsse. • Überprüfen Sie die Anschlüsse. • Befragen Sie Ihren Händler oder den sich in Ihrer Nähe befindlichen DENON-Vertreter.
Heulgeräusche treten auf, wenn der Lautstärkeregel während der Schallplatten-Wiedergabe zu hoch gedreht wird.	<ul style="list-style-type: none"> • Vibrationen und Geräusche werden von den Lautsprechern zum Plattenspieler übermittelt. 	<ul style="list-style-type: none"> • Isolieren Sie die Lautsprecher von Vibrationen oder halten Sie die Lautsprecher vom Plattenspieler entfernt.
Knackgeräusche treten bei der Schallplatten-Wiedergabe auf.	<ul style="list-style-type: none"> • Die Schallplatte ist mit Schmutz bestückt. • Die Nadelspitze des Tonabnehmers ist mit Schmutz bestückt. • Der Tonabnehmer ist defekt. 	<ul style="list-style-type: none"> • Reinigen Sie die Schallplatte. • Reinigen Sie die Nadelspitze. • Bringen Sie einen anderen Tonabnehmer zur Anwendung.

TECHNISCHE DATEN

VERSTÄRKERTEIL

Dauerleistung Ausgang:
DRA-435R: 80 W + 80 W
 (4 Ohm stetig 1 kHz, Klirr 0,7%)
 55 W + 55 W
 (8 Ohm, 20 Hz ~ 20 kHz, Klirr 0,05%)
DRA-335R: 62 W + 62 W
 (4 Ohm stetig 1 kHz, Klirr 0,7%)
 40 W + 40 W
 (8 Ohm, 20 Hz ~ 20 kHz, Klirr 0,05%)
Leistungsbandbreite (IHF): 10 Hz ~ 40 kHz (0,15% Klirr, beide Kanäle getrieben bei 8 Ohm)
Gesamtklirrfaktor: 0,03% (-3 dB bei Solleistung 8 Ohm)
Frequenzgang: PHONO RIAA-Standardkurve (Aufnahme-Ausgang)
 MM 20 Hz ~ 20 kHz ± 0,5 dB
 20 Hz ~ 50 kHz ± 1,5 dB
 (bei 1 W)
 CD, VIDEO, TAPE-1, TAPE-2/VCR (DRA-435R), TAPE (DRA-335R)
Eingangsempfindlichkeit und Impedanz: PHONO MM 2,5 mV 47 kOhm
 CD, VIDEO, TAPE-1, TAPE-2/VCR (DRA-435R), TAPE (DRA-335R) 150 mV 29 kOhm
Maximaler Eingangspegel (bei 1 kHz): PHONO MM 120 mV
Rauschabstand (IHF-A): PHONO MM 78 dB bei 5,0 mV Eingang
 CD, VIDEO, TAPE-1, TAPE-2/VCR (DRA-435R) TAPE (DRA-335R) 95 dB
Klangregler: Tiefen ± 10 dB bei 100 Hz
 Höhen ± 10 dB bei 10 kHz
Loudness, Steuereffekt: VERSTELLBARE LOUDNESS, 10 Position
 50 Hz/10 kHz, +10 dB/+5 dB

VORVERSTÄRKER-AUSGANGS-Klemmen

Solleistung: 1 V (bei 100 Ohm Belastung)
 (Nur bei DRA-435R)

VIDEOTEIL

Eingangsklemme: VCR-IN, VIDEO 1 Vp-p/75 Ohm
Ausgangsklemme: VCR-OUT, MONITOR 1 Vp-p/75 Ohm
Frequenzgang: 5 Hz ~ 6 MHz ± 1,5 dB
 (Nur bei DRA-435R)

TUNERTEIL

[UKW] (Hinweis: µV bei 75 Ohm, 0 dBf = 1 x 10⁻¹⁵ W)
Empfangsbereich: 87,5 ~ 108 MHz
Nutzempfindlichkeit: 1,0 µV (11,2 dBf)
50 dB Empfindlichkeitschwelle: MONO 1,7 µV (15,9 dBf)
 STEREO 23 µV (38,5 dBf)
Rauschabstand (IHF-A): MONO 82 dB
 STEREO 78 dB
Gesamtklirrfaktor (bei 1 kHz): MONO 0,4% (WEIT)
 STEREO 0,5% (WEIT)
Einfangverhältnis: 1,5 dB
Spiegelwellenabschwächung: 65 dB
AM-Unterdrückung: 50 dB
Abstimmsschärfe (±300 kHz): 60 dB
Frequenzgang: 30 Hz ~ 15 kHz +0,2 dB
 -1,5 dB
Stereotrennung (bei 1 kHz): 40 dB
[AM (MW)]
Empfangsbereich: 522 ~ 1611 kHz
Nutzbare Empfindlichkeit: 18 µV
Rauschabstand: 55 dB
ALLGEMEIN
Stromversorgung: 220 V Wechselstrom, 50 Hz (Europäisches Modell)
 240 V Wechselstrom, 50 Hz (Modell für U.K. & Australien)
Stromverbrauch: 150 W (DRA-435R)
 120 W (DRA-335R)
Wechselstrom-Ausgang: Geschaltet 100 W (Europäisches Modell)
Abmessungen: 434 mm (B) x 120 mm (H) x 312 mm (T)
Gewicht: 6,7 kg (DRA-435R)
 6,4 kg (DRA-335R)

FERNBEDIENUNGSGERÄT

Fernbedienungs-System: RC-129/RC-129A
Stromversorgung: Infrarot-Impulse
 3 V Gleichstrom, zwei Trockenzelle-Batterien vom Format R6 (AA)
Äußere Abmessungen: 60 mm (B) x 175 mm (H) x 18 mm (T)
Gewicht: 120 gr (einschließlich Batterien)

Änderung der technischen Daten und des Design ohne vorherige Bekanntgabe vorbehalten.

ZERLEGEN

1. Gehäusedeckel

- Die (A) Schraube und 2 Schrauben (B) lösen, und den Gehäusedeckel nach oben in Pfeilrichtung abheben.

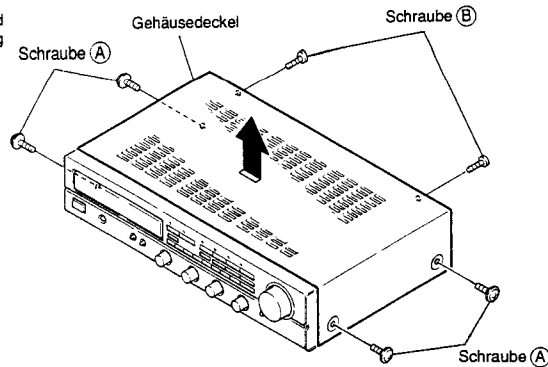

2. Gehäuseboden

- Die 2 Schrauben (C), 4 Schrauben (D), und 2 Tassenschrauben lösen. Dann Gehäuseboden nach oben in Pfeilrichtung abnehmen.

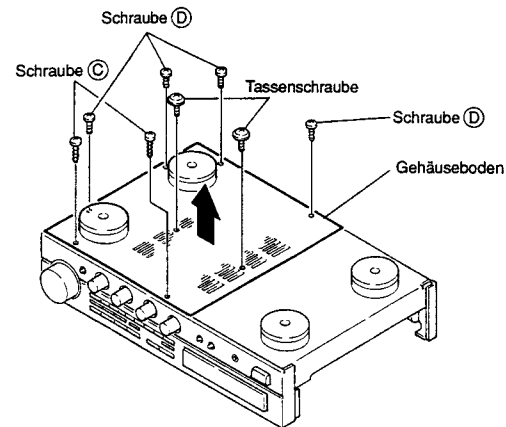

3. Frontplatte

- Während die 2 Schrauben (E) heraus von die Bodenplatte lösen.
- Die 3 Klinken nach unten drücken, die Frontplatte nach vorn in Pfeilrichtung entsperren.

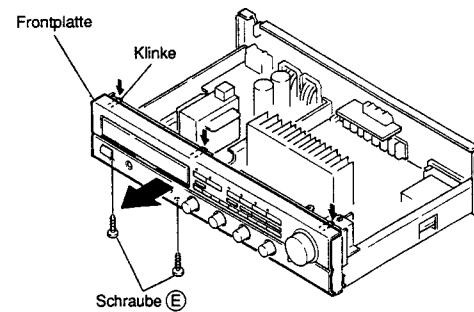

4. Front-Nebenplatte

- Die Lautstärkeknopf abziehen und die hexagonale Nuß losbinden.
- Die 4 Reglerknöpfe abziehen.
- Die 11 Schrauben (D), Nuß (H) lösen, und die Front-Nebenplatte in Pfeilrichtung entsperren.

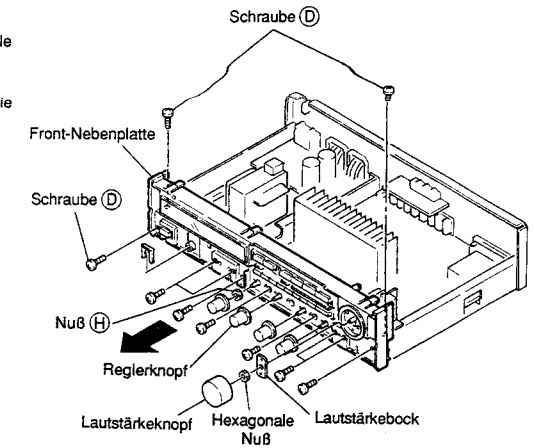

5. F.L.D. Platine

- Die 4 Schrauben (E) lösen.
- Die 8 Klinken nach unten lösen, und die F.L.D. Platine in Pfeilrichtung entsperren.

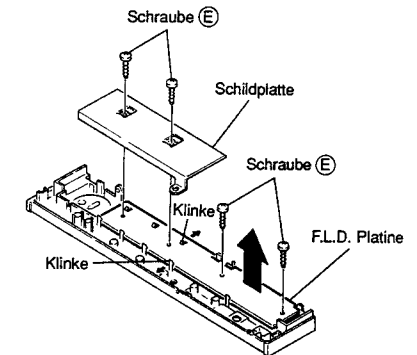

6. Hauptplatine

- Die 5 Schrauben (F), 5 Schrauben (G) und 2 Tassenschrauben lösen, und die Hauptplatine in Pfeilrichtung abnehmen.

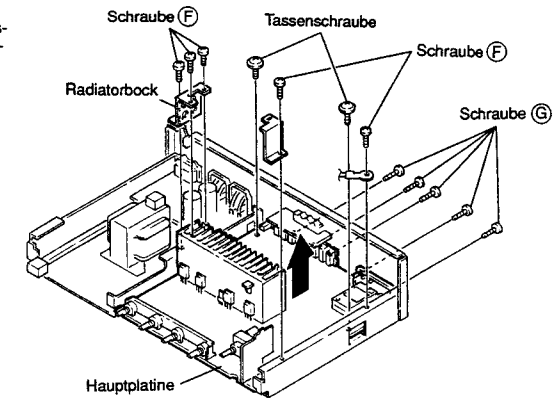

JUSTIERUNG

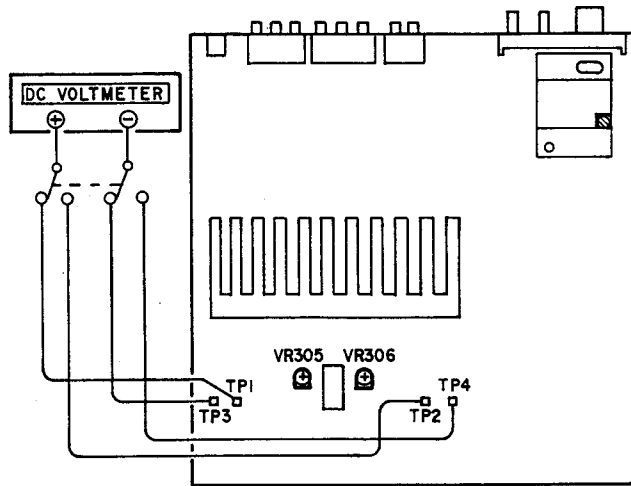

1. RUHESTROM

- (1) Bedienungselemente folgendermaßen einstellen:
 - NETZSCHALTER → Aus (■)
 - LAUTSTÄRKEREGLER → 0 (min)
 - LAUTSPRECHERSCHALTER → Aus (■)
 - Temperatur → 15°C ~ 30°C (59°F ~ 86°F)
 - VR305 und VR306 auf der 1U-2088-1 (DRA-435R), bzw. 1U-2086-1 (DRA-335R) VERSTÄRKER-, TUNER-Baugruppe) → Mittenstellung
 - Stromversorgung → WS120V ±1%, 60 Hz
- (2) Ein Digitalvoltmeter an die Meßpunkte 1 (+) und 3 (-), sowie 2 (+) und 4 (-) auf der 1U-2088B-1 anschließen.
- (3) Netzschalter einschalten und VR305 im Uhrzeigersinn verstellen, bis daß an die Meßpunkte 1 und 3 angeschlossene Digitalvoltmeter 5,0 mV ± 0,2 mV Gleichspannung anzeigt. Mit VR306 und den Meßpunkten 2 und 4 auf die gleiche Weise verfahren.
- (4) Drei Minuten lang warmlaufen lassen, dann, VR305 und VR306 so nachstellen, daß das Digitalvoltmeter 5,0 mV ± 0,5 mV Gleichspannung anzeigt.

ANSCHLUSS DER MESSINSTRUMENTE

• UKW

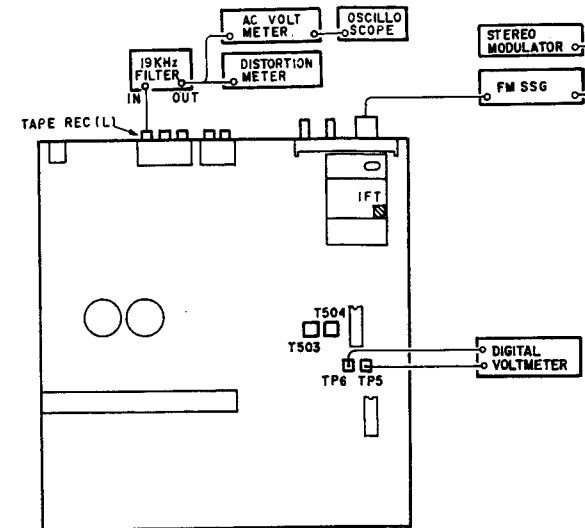

• MW

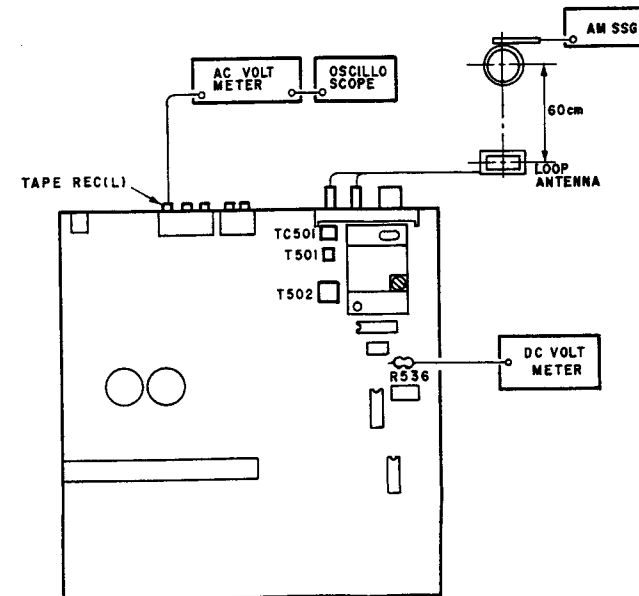

UKW-MPX-Justierung

Table 1

Stufe	Gegenstand	Abstimmfrequenz	Eingang					Ausgang		Justierung		Bemerkung
			Typ	Frequenz	Eingangspegel	Modulation	Anschluß	Typ	Anzuschließen an	Punkt	Einzustellen auf	
1	Abstimmungsmitte	98 MHz	UKW-Meßsender, Mono	98 MHz	60 dBµ	Keine	Antennenbuchse	Digitaler Voltmeter	T.P. 6, 5	T603	±50mV	Funktion: UKW, Betriebsart: Auto
2	Verzerrungen (Stereo)	98 MHz	UKW-Meßsender, Stereo (L)	98 MHz	60 dBµ	Hauptband: 1kHz Kanal L,90% Piloton: 10%	Antennenbuchse	Klirrfaktormesser	TAPE AUFN. (L)	ZF-Anschluß a.d. Mischstufe	Geringste Verzerrungen	Funktion: UKW, Betriebsart: Auto
3	Mitte und Verzerrung	Die Stufen 1, 2 und 3 mehrmals wiederholen, bis Abstimmanzeige ± 50 mV an digitaler Voltmeter bei geringsten Verzerrungen										

UKW-Justierung

1	Empfangsbandabgleich	522 kHz	AM SSG	522 kHz	Eingangspegel unterhalb der AGC-Ansprehschwelle	400 Hz 30%	Rahmenantenne	Elektrisches Gleichspannungsvoltmeter	(GND)	T602	1.2V ± 20 mV	Funktion: UKW
2	Gleichlaufabgleich	603 kHz	AM SSG	603 kHz	Eingangspegel unterhalb der AGC-Ansprehschwelle	400 Hz 30%	Rahmenantenne	NF-Voltmeter	TAPE AUFN. (L)	T601	Maximaler Ausgang	Funktion: UKW
		1404 kHz	AM SSG	1404 kHz	Eingangspegel unterhalb der AGC-Ansprehschwelle	400 Hz 30%	Rahmenantenne	NF-Voltmeter	TAPE AUFN. (L)	TC601	Maximaler Ausgang	Funktion: UKW

HALBLEITER

• IC

NJM2068DDC
NJM2082DD

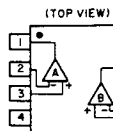
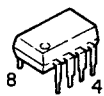

- 1: A Output
- 2: A -Input
- 3: A +Input
- 4: V⁻
- 5: B +Input
- 6: B -Input
- 7: B Output
- 8: V⁺

LC4966

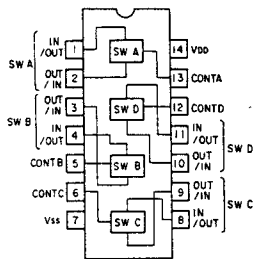
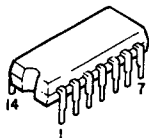

TMP47C670N

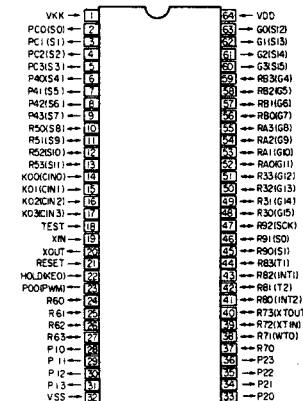
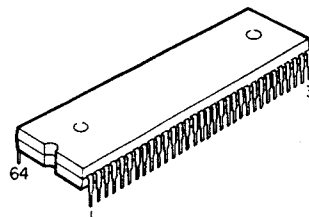

LM7001

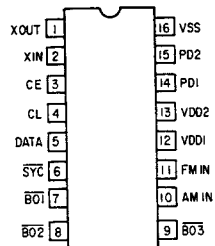
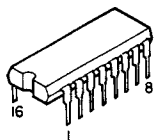

LA3401

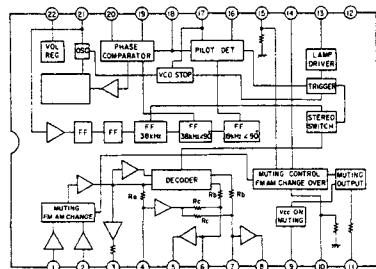
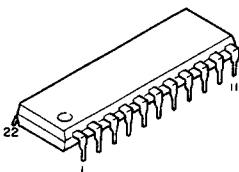

LA1267

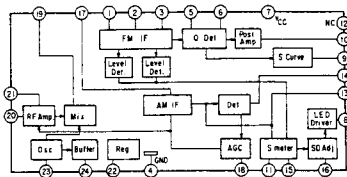
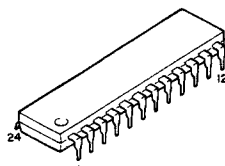

BA6109

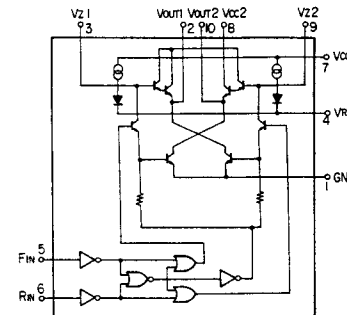
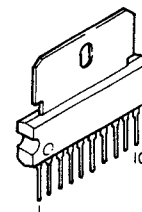

TC9164N

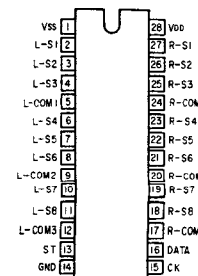
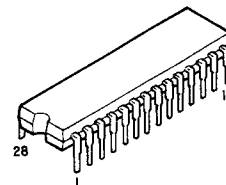

NJM78M12FA

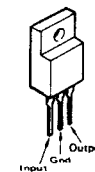

● Transistoren

2SA1015(Y/GR)
2SA970(BL)
2SC1841(E/F)
2SC2240(BL)
2SC2878(A/B)
2SC1819(BL)
2SA988(E/F)

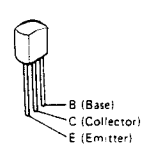

2SB647A(C)
2SD667A(C)

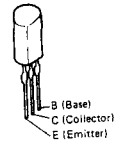

2SA1048(GR)
2SC2458(Y/GR)
2SC2458(BL)
2SC2839(E)

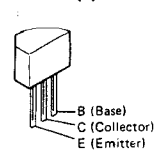

2SK161 (GR)

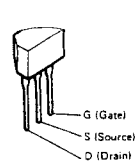

2SB1328(P)
2SD2004(P)

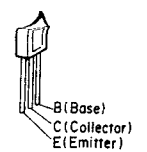

2SC3851(Y)/(G)

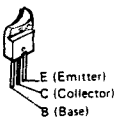

2SA1489(O/P/Y/Z)
2SA1491(O/P/Y/Z)
2SC3853(O/P/Y/Z)
2SC3855(O/P/Y/Z)

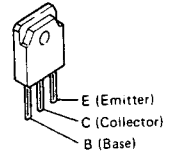

2SB1274 (R/S)

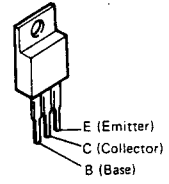

RN1202(10k-10k)
RN1204(47k-47k)
RN2202(10k-10k)
RN2204(47k-47k)
RN1241(A/B)

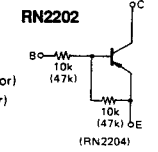
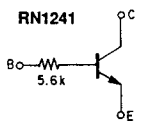
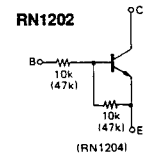
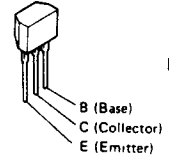

2SK381(B)/(C)

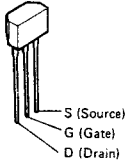

● Dioden und LED

1SS270A

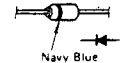

1S2076A

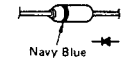

HZS9A-2 HZS5C-1
HZS27-2 HZS7B-3
HZS16-3

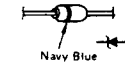

S4VB20

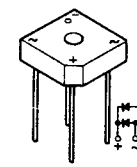

SFOR1A42

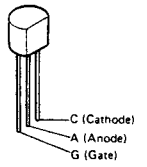

1SR35-200A

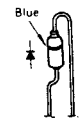

SVC321SPA-D-2

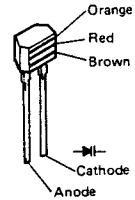

SEL-2210R(TP-2)

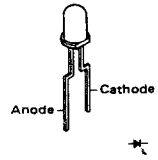

FLD(FIP10TM7)

STEREO	MONO	AUTO	MANU	SHIFT	MEMO
--------	------	------	------	-------	------

TERMINAL NO	1	2	3	4	5	6	7	8	9	10	11	12	13	14	15	16	17	18	19	20
ELECTRODE	F	F	BG	P(h)	P(g)	P(f)	P(e)	P(d)	BG	P(c)	7G	P(b)	P(a)	6G	NP	5G	NP	NP	4G	NP
TERMINAL NO	21	22	23	24	25	16	27	28	29	30	31	32	33	34	35	36	37	38	39	
ELECTRODE	NP	NP	NP	NP	NP	4G	NP	(Z)	3G	NP	2G	NP	NP	(Z)	1G (Start)(Sign)	F	F			

Notes: F Filament NP No Pin
G Grid
P Anode

BLOCK / PEGEL-DIAGRAMM (DRA-435R)

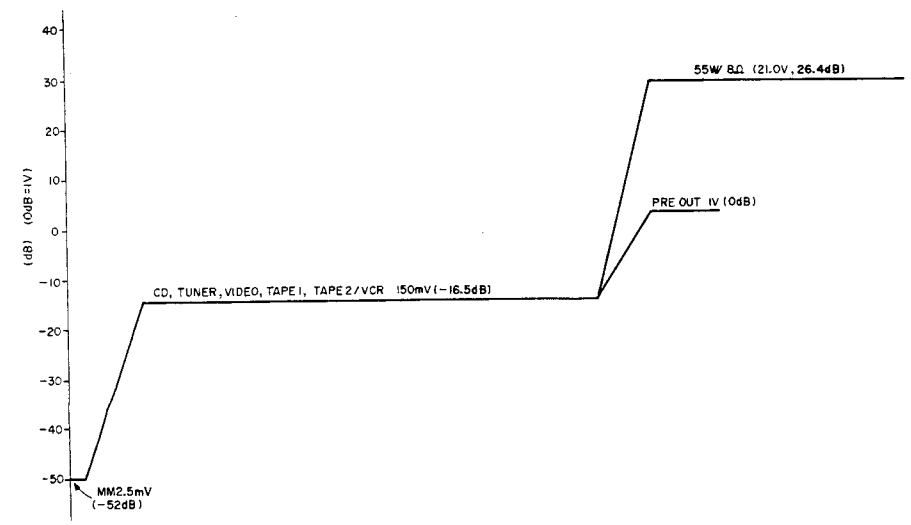
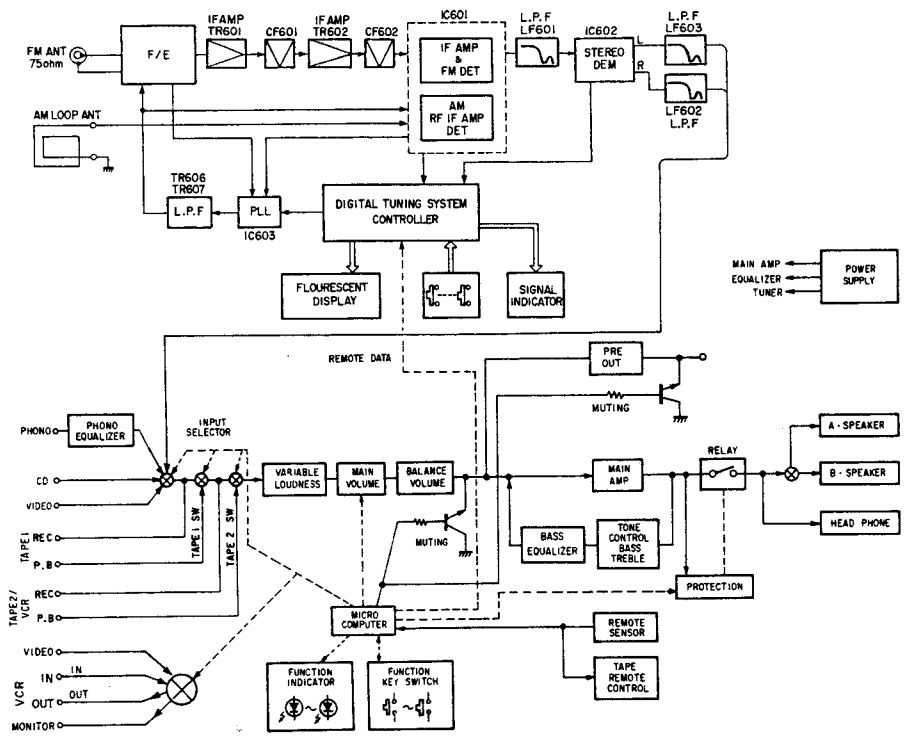

BLOCK / PEGEL-DIAGRAMM (DRA-335R)

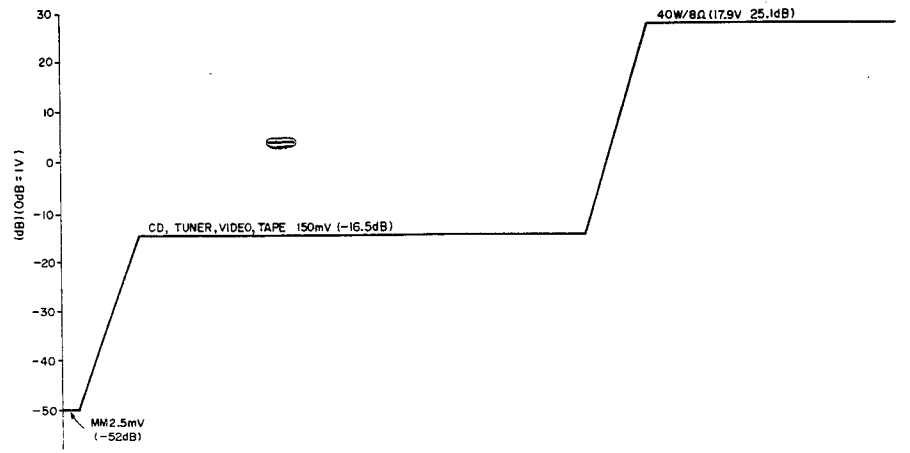
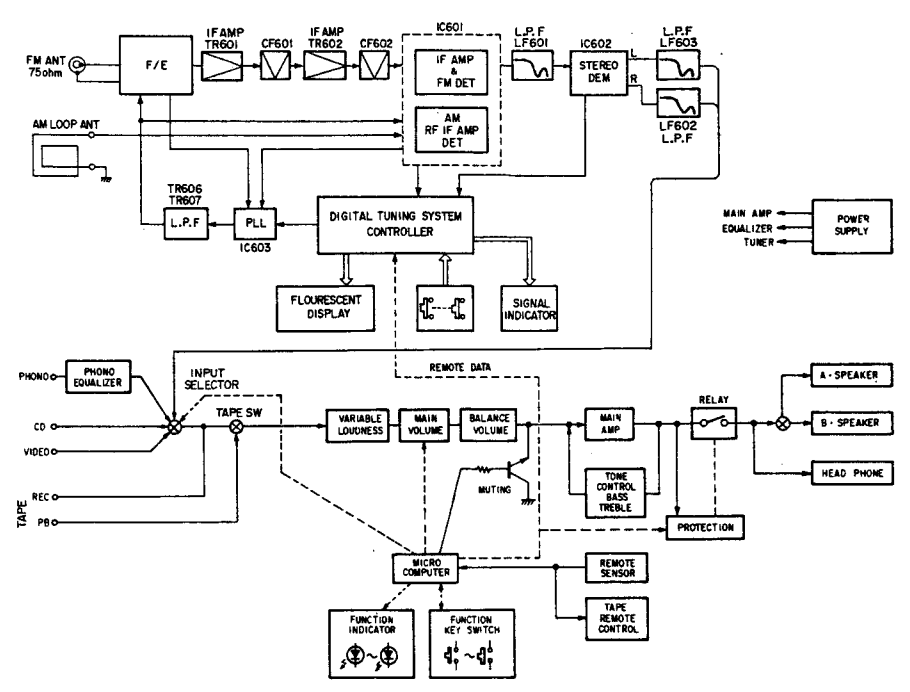

ANMERKUNGEN ZUR TEILELISTE

- Mit * ◎ * gekennzeichnete Teile sind nicht jederzeit auf Lager lieferbar und die Zeit für Versorgung dafür möglicherweise lang ist oder die Versorgung abgesagt ist.
 - Bei der Teilebestellung "1" und "1" (i) deutlich angeben um Verwechslungen zu vermeiden.
 - Bestellungen ohne Angabe der Teilenummer können nicht bearbeitet werden.
 - Mit * * gekennzeichnete Teile erscheinen nicht in der Explosionszeichnung.
- ACHTUNG:**
Mit  markierte Teile haben kritische Eigenschaften und dürfen NUR gegen vom Hersteller empfohlene Teile ausgetauscht werden.

Widerstände
Ex.: **BN 14K 2E 182 G ER**

Typ Form und Leistungsmerkmale Leistung Widerstand Erlaubte Fehler Anderes

RD: Kohlenstoff	2B: 1/8W	F: ±1%	P: Impulsbelastbarer Typ
RD: Fix	2E: 1/4W	G: ±2%	N: Typ für geringe Lautstärke
RS: Metallfilm	3A: 1W	J: ±5%	NB: Nicht-trennbarer Typ
RW: Wicklung	3A: 1W	K: ±10%	PR: Sicherungswiderstand
RH: Metallfilm	3D: 2W	M: ±20%	F: Bleibeinstellung
RR: Metallnetz	3F: 3W		
	3H: 5W		

Kondensatoren
Ex.: **CE D4W 1H 2B2 M BP**

Typ Form und Leistungsmerkmale Durchschlagsfestigkeit Kapazität Erlaubte Fehler Anderes

CE: Aluminium-Elektrolyt	0J: 8.3V	G: ±2%	HS: Hochstabiler Typ
CA: Vorkernum-Elektrolyt	1A: 10V	J: ±5%	BP: Ungepolter Typ
CS: Tantal-Elektrolyt	1C: 16V	K: ±10%	HR: Wellenloser Typ
CO: Film	1E: 25V	M: ±20%	DL: Für Auf- und Entladung
CK: Keramik	1V: 35V	P: ±80%	HF: Für hohe Frequenz
CC: Keramik	1H: 50V	-: ±20%	U: UL-Teil
CP: Öl	2A: 100V	P: ±100%	C: CSA-Teil
CM: Mika	2B: 125V	-: ±0%	W: UL-CSA Typ
CF: Metallwert	3C: 160V	C: ±0.25pF	F: Bleibeinstellung
CH: Metallwert	3D: 250V	D: ±0.5pF	
	2E: 500V	-: Others	
	2J: 600V		
	F: ±1%		

Widerstand
Ex.: **1800Ω ± 1.8kΩ**
Zeigt die Anzahl der Nullen nach den Effektivzahlen
Zweistellige Effektivzahl, Dezimalpunkt wird durch R angezeigt
Einheit: Ω

Kapazität
Ex.: **2.2μF**
Einstellige Effektivzahl, Dezimalpunkt wird durch R angezeigt
Zweistellige Effektivzahl, Dezimalpunkt wird durch R angezeigt
Einheit: μF (für P, pf (pF))
* Wenn die Durchschlagsfestigkeit in WS angegeben ist, steht ein "AC" nach dem Wert für die Durchschlagsfestigkeit.

ANMERKUNGEN ZUR TEILELISTE UND PLATINE

	BAUGRUPPENNAMEN			
	DRA-435R		DRA-335R	
	IN JAPAN VERGESTELLT	IN DEUTSCHLAND VERGESTELLT	IN JAPAN VERGESTELLT	IN DEUTSCHLAND VERGESTELLT
VERSTÄRKER-TUNER	1U-2088B	1U-2254	1U-2086B	1U-2240
ANZEINERZ	1U-2148 (Für EUROPA) 1U-2148B (Für G.B., Australien)	1U-2255	1U-2146 (Für EUROPA) 1U-2146B (Für G.B., Australien)	1U-2241
TIEFEN VIDEO	1U-2090	1U-2256	—	—

TEILELISTE DER PLATINE
1U-2088B VERSTÄRKER-TUNERBAUGRUPPE (DRA-435R)
1U-2254

Ref. Nr.	Teile Nr.	Beschreibung	Hinweis
HALBLEITER			
IC101	263 0743 007	IC NJM2082DD	
IC201	262 0699 006	IC TC9164N	
IC251	262 0326 007	IC BA6109	
IC601	263 0421 002	IC LA1267	
IC602	263 0439 007	IC LA3401	
IC603	262 0719 009	IC LM7001	
IC604	263 0571 004	IC NJM78M12FA	
TR201-203	269 0107 900	Transistor RN1241 (A/B)	
TR301,302	269 0107 900	Transistor RN1241 (A/B)	
TR303-306	271 0094 919	Transistor 2SA970 (BL)	
TR307-312	273 0235 923	Transistor 2SC1841 (E/F)	
TR313,314	271 0131 924	Transistor 2SA988 (E/F)	
TR315,316	273 0198 918	Transistor 2SC1815 (BL)	
TR317,318	272 0107 906	Transistor 2SB1328 (P)	
TR319,320	274 0151 000	Transistor 2SD2004 (P)	
TR321,322	271 0240 006	Transistor 2SA1491 (O/P/Y) (Z)	
TR323,324	273 0389 002	Transistor 2SC3855 (O/P/Y) (Z)	
TR325,326	273 0235 923	Transistor 2SC1841 (E/F)	
TR401	273 0317 906	Transistor 2SC2458 (BL)	
TR402	271 0191 906	Transistor 2SA1048 (GR)	
TR403	273 0317 906	Transistor 2SC2458 (BL)	
TR404	269 0029 907	Transistor RN1204 (47K-47K)	
TR405	269 0107 900	Transistor RN1241 (A/B)	
TR406	271 0131 924	Transistor 2SA988 (E/F)	
TR407-410	273 0235 923	Transistor 2SC1841 (E/F)	
TR411	269 0030 909	Transistor RN2204 (47K-47K)	
TR412	269 0029 907	Transistor RN1204 (47K-47K)	
TR413	273 0338 008	Transistor 2SC3851 (Y)(G)	
TR414	272 0093 010	Transistor 2SB1274 (R/S)	
TR415	273 0187 922	Transistor 2SC2240 (BL)	
TR416	271 0094 935	Transistor 2SA970 (BL)	
TR417,419	272 0107 906	Transistor 2SB1328 (P)	
TR420	273 0198 918	Transistor 2SC1815 (BL)	
TR601	275 0051 909	Transistor 2SK161 (GR)	
TR602	273 0357 908	Transistor 2SC2839 (E)	
TR603	273 0222 907	Transistor 2SC2458 (Y/GR)	
TR604,605	271 0191 906	Transistor 2SA1048 (GR)	
TR606	275 0048 912	Transistor 2SK381 (B)(C)	
TR607	273 0222 907	Transistor 2SC2458 (Y/GR)	
TR608,609	273 0253 918	Transistor 2SC2878 (A/B)	
TR610	271 0191 906	Transistor 2SA1048 (GR)	
TR611	271 0102 937	Transistor 2SA1015 (GR/Y)	
TR612	269 0029 907	Transistor RN1204 (47K-47K)	
TR613	274 0060 900	Transistor 2SD667A (C)	
TR614	271 0191 906	Transistor 2SA1048 (GR)	
TR615	273 0317 906	Transistor 2SC2458 (BL)	
TR616	273 0222 907	Transistor 2SC2458 (Y/GR)	
TR617	269 0029 907	Transistor RN1204 (47K-47K)	
D301,302	276 0432 903	Diode 1SS270A	
D303-306	276 0049 914	Diode 1S2076A	
D307,308	276 0432 903	Diode 1SS270A	
D401	276 0432 903	Diode 1S2076A	
D402	276 0049 914	Diode 1S2076A	
D403,404	276 0432 903	Diode 1SS270A	
D410	276 0432 903	Diode 1SS270A	
D601-604	276 0432 903	Diode 1SS270A	

Ref. Nr.	Teile Nr.	Beschreibung	Hinweis
D605	276 0049 914	Diode 1S2076A	
D606	276 0553 905	Diode 1SR35-200A (T93X)	
D607-609	276 0432 903	Diode 1SS270A	
D610,611	276 0302 004	Diode SVC321SPA-D-2	
ZD251	276 0460 904	Diode HZSSC-1	Zener
ZD401	276 0465 925	Diode HZS7B-3	Zener
ZD403,404	276 0477 926	Diode HZS16-3	Zener
ZD601	276 0582 905	Diode HZS9A2L	Zener
SC401	279 0016 904	Thyristor SF0R1A42	
WIDERSTÄNDE (ohne Kohlenfilm ±5% 1/4W Typ)			
Kohlenfilm, unbrennbare Typen			
△ R251	241 2375 907	10ohm, 1/4W	RD14B2E100JNBST
△ R311-314	241 2380 963	2.2kohm, 1/4W	RD14B2E222JNBST
△ R330-342	241 2377 976	130ohm, 1/4W	RD14B2E131JNBST
△ R347,348	241 2377 905	68ohm, 1/4W	RD14B2E680JNBST
△ R353,354	241 2378 920	220ohm, 1/4W	RD14B2E221JNBST
△ R367-370	241 2379 967	1kohm, 1/4W	RD14B2E102JNBST
△ R431,432	241 2313 985	4.7ohm, 1/4W	RD14B2E4R7JFRST
△ R435	241 2432 905	470ohm, 1/4W, N.B	RD14B2E471JNBPT
		Fuse Resistor	
		Pulse Resistor	
Metalloxyd-film			
R253-256	244 2050 933	180ohm, 1W	RS14B3A181JST(S)
R355-362	244 2043 982	0.22ohm, 1W	RS14B3A22JST(S)
R409	244 2051 990	4.7kohm, 1W	RS14B3A472JST(S)
R433	244 2051 974	1kohm, 1W	RS14B3A102JST(S)
R653	244 2050 920	120ohm, 1W	RS14B3A121JST(S)
Veränderbare Widerstände			
VR201	211 0665 003	Volume	V1604V20F—K
VR251	211 0586 001	100kohm	V1620V25FB104R
		Motor Volume	
VR301-303	211 0665 003	Volume	V1604V20F—K
VR305,306	211 0664 048	5kohm	V06PB502
		Semifixed	
KONDENSATOREN			
Trimmer			
TC601	213 0022 008	Trimmer	
		Condenser	
Keramisch			
C107,108	253 4538 949	100PF/50V	CC45SL1H101JT)
			(DD-3)
C119	253 9036 909	0.1μF/25V	CK45=1E104ZT

Ref. Nr.	Teile Nr.	Beschreibung	Hinweis
C122	253 1181 917	0.022µF/50V	CK45F1H223ZT (DD-3)
C127,128	253 1179 929	150pF/50V	CK45B1H151KT (DD-3)
C201,202	253 1181 917	0.022µF/50V	CK45F1H223ZT (DD-3)
C203,204	253 1179 990	560PF/50V	CK45B1H561KT (DD-3)
C207,208	253 9036 909	0.1µF/25V	CK45-1E104ZT
C252	253 1181 917	0.022µF/50V	CK45F1H223ZT (DD-3)
C254	253 1181 904	0.01µF/50V	CK45F1H103ZT (DD-3)
C303,304	253 1179 945	220PF/50V	CK45B1H221KT (DD-3)
C305,306	253 1179 987	470PF/50V	CK45B1H471KT (DD-3)
C315,316	253 4538 949	100PF/50V	CC45SL1H101JT (DD-3)
C327,328	253 1179 945	220PF/50V	CK45B1H221KT (DD-3)
C329,330	253 1181 904	0.01µF/50V	CK45F1H103ZT (DD-3)
C331,332	253 4478 902	22PF/50V	CC45SL2H220JT
C343,344	253 1181 917	0.022µF/50V	CK45F1H223ZT (DD-3)
C363	253 9036 909	0.1µF/25V	CK45-1E104ZT
C369,370	253 4537 908	27PF/50V	CC45SL1H270JT (DD-3)
C371,372	253 1179 945	220PF/50V	CK45B1H221KT (DD-3)
C381,382	253 4538 949	100pF/50V	CC45SL1H101JT (DD-3)
C404	253 1181 904	0.01µF/50V	CK45F1H103ZT (DD-3)
C529,530	253 1181 904	0.01µF/50V	CK45F1H103ZT (DD-3)
C602-607	253 1181 904	0.01µF/50V	CK45F1H103ZT (DD-3)
C610	253 1181 917	0.022µF/50V	CK45F1H223ZT (DD-3)
C614,615	253 1181 904	0.01µF/50V	CK45F1H103ZT (DD-3)
C621,622	253 4448 903	330PF/50V	CC45SL1H331JT
C624	253 1181 904	0.01µF/50V	CK45F1H103ZT (DD-3)
C631	253 1181 904	0.01µF/50V	CK45F1H103ZT (DD-3)
C634	253 4536 941	15PF/50V	CC45SL1H150JT (DD-3)
C638	253 1181 904	0.01µF/50V	CK45F1H103ZT (DD-3)
C640,641	253 4536 954	16PF/50V	CC45SL1H160JT (DD-3)
C650	253 1181 917	0.022µF/50V	CK45F1H223ZT (DD-3)
C651	253 4436 902	100PF/50V	CC45SL1H101JT
C661,662	253 1181 904	0.01µF/50V	CK45F1H103ZT (DD-3)
C663,664	253 1024 003	0.01µF/50V	CK45F1H103Z
Elektrolytisch			
C103,104	254 4254 909	10µF/16V	CE04W1C100MT (SME)
C105,106	254 4250 929	100µF/6.3V	CE04WQJ101MT (SME)
C113,114	254 4254 909	10µF/16V	CE04W1C100MT (SME)
C115	254 4260 948	1µF/50V	CE04W1H010MT (SME)
C117	254 4260 948	1µF/50V	CE04W1H010MT (SME)
C121	254 4260 948	1µF/50V	CE04W1H010MT (SME)
C251	254 4256 949	100µF/25V	CE04W1E101MT (SME)
C253	254 3056 917	1µF/50V	CE04D1H010MBPT (SME)
C301,302	254 4260 948	1µF/50V	CE04W1H010MT (SME)
C309,310	254 4263 945	1µF/100V	CE04W2A010MT (SME)
C311,312	254 4254 925	33µF/16V	CE0RW1C330MT (SME)
C313,314	254 4260 948	1µF/50V	CE04W1H010MT (SME)
C341,342	254 4260 948	1µF/50V	CE04W1H010MT (SME)
C347-352	254 4263 945	1µF/100V	CE04W2A010MT (SME)
C373,374	254 4260 948	1µF/50V	CE04W1H010MT (SME)
C401	254 4250 945	330µF/6.3V	CE04WQJ331MT (SME)
C403	254 4260 977	4.7µF/50V	CE04W1H4R7MT (SME)
C405	254 4260 980	10µF/50V	CE04W1H100MT (SME)
C406	254 4260 948	1µF/50V	CE04W1H010MT (SME)
C407	254 4261 015	47µF/50V	CE04W1H470M (SME)

Ref. Nr.	Teile Nr.	Beschreibung	Hinweis
C408	254 4261 918	47µF/50V	CE04W1H470MT (SME)
C409,410	254 4256 949	100µF/25V	CE04W1E101MT (SME)
C414	254 4262 056	100µF/63V	CE04W1J101M (SME)
C601	254 4254 909	10µF/16V	CE04W1C100MT (SME)
C608	254 4254 938	47µF/16V	CE04W1C470MT (SME)
C609	254 4254 909	10µF/16V	CE04W1C100MT (SME)
C611	254 4254 909	10µF/16V	CE04W1C100MT (SME)
C612	254 4260 964	3.3µF/50V	CE04W1H3R3MT (SME)
C613	254 4258 905	4.7µF/35V	CE04W1V4R7MT (SME)
C618	254 4254 912	22µF/16V	CE04W1C220MT (SME)
C620	254 4254 909	10µF/16V	CE04W1C100MT (SME)
C623	254 4260 948	1µF/50V	CE04W1H010MT (SME)
C625,626	254 4260 948	1µF/50V	CE04W1H010MT (SME)
C627	254 4260 919	0.22µF/50V	CE04W1C220MT (SME)
C628	254 4254 938	47µF/16V	CE04W1C470MT (SME)
C629,630	254 4260 951	2.2µF/50V	CE04W1H2R2MT (SME)
C635	254 4254 938	47µF/16V	CE04W1C470MT (SME)
C636	254 4260 906	0.1µF/50V	CE04W1H0R1MT (SME)
C637	254 3056 917	1µF/50V	CE04D1H010MBPT (SME)
C639	254 4260 948	1µF/50V	CE04W1H010MT (SME)
C642	254 4254 909	10µF/16V	CE04W1C100MT (SME)
C644	254 4254 909	10µF/16V	CE04W1C100MT (SME)
C645	254 4256 790	2200µF/25V	CE04W1E220MC (SME)
C646	254 3056 917	1µF/50V	CE04D1H010MBPT (SME)
C647	254 4260 964	3.3µF/50V	CE04W1H3R3MT (SME)
C648	254 4258 905	4.7µF/35V	CE04W1V4R7MT (SME)
C652	254 4260 045	1µF/50V	CE04W1H010M (SME)
C625	254 4260 948	1µF/50V	CE04W1H010MT (SME)
C663	254 4254 912	22µF/16V	CE04W1C220MT (SME)
C699	254 4260 045	1µF/50V	CE04W1H010M (SME)
Plastikfilm			
C109,110	255 4199 999	0.024µF/50V	CQ92M1H243JT (MRZ)
C111,112	255 1210 907	6800PF/50V	CQ93M1H682JT
C205,206	255 1216 901	0.022µF/50V	CQ93M1H223JT
C307,308	255 1200 904	1000PF/50V	CQ93M1H102JT
C317,318	255 1217 900	0.027µF/50V	CQ93M1H273JT
C321,322	255 1202 902	1500PF/50V	CQ93M1H152JT
C323,324	255 1212 905	0.01µF/50V	CQ93M1H103JT
C633	255 4201 942	390PF/50V	CQ93P1H391JT
Metallisierte			
C319,320	256 1034 982	0.12µF/50V	CF93A1H124JT
C616	256 1034 940	0.056µF/50V	CF93A1H563JT
C619	256 1034 937	0.047µF/50V	CF93A1H473JT
TRANSFORMATOR, SPULEN, RELAIS, SCHALTER			
C643	259 0007 702		SB CAP= =822=C
TRANSFORMATOR, SPULEN, RELAIS, SCHALTER			
L101,102	235 9003 002	FTZ CHOKE COIL	
T601	231 1127 007	MW ANT TRANS	

Ref. Nr.	Teile Nr.	Beschreibung	Hinweis	Menge
T602	231 1118 003	MW OSC COIL		
T603	231 2085 009	FM DET TRANS		
T604	231 1138 009	AM IFT		
S251	212 1045 007	2P PUSH SWITCH (SP)		
RL401	214 0129 001	RELAIS (DH2TU)		
SONSTIGE TEILE				
	415 0583 004	UL TUBE (5,3)	CLEAR (D410/R440)	1
	001 0097 003	VINYL WIRE		1
	415 0309 042	PVC TUBE (L=05)	D410/R440	1
	445 8004 007	WIRE CLAMPER	D410/R440	1
	417 0400 015	POWER RADIATOR	H=80	4
	415 0234 007	INSULATING SHEET		5
	473 8007 009	3x12 CUP SCREW		2
	412 3047 001	RADIATOR BRACKET		4
	473 7508 017	TAPPING SCREW (P)	3x10 (BLACK)	1
	216 0064 006	FRONT END		2
	261 0064 007	SFT 10.7MS2		1
CF601,602	261 0031 001	BFU450C4 (C.F)		1
CF603	261 0079 005	CSB456F11		1
CF604	261 0116 007	SFU450B3		1
LF601	232 0159 008	ANTI BIRDIE FILTER		2
LF602,603	232 0085 004	LPF		1
XL601	399 0075 003	X-TAL (7.2MHz)		2
	204 8278 009	6P PIN JACK (S-GND)	INPUT	1
	204 8266 008	4P PIN JACK (S-GND)	INPUT	1
	204 8260 004	MINI JACK		1
	205 0433 007	3P ANT TERMINAL (DIN)		1
	204 8354 004	HEADPHONE JACK	Black	1
	204 8355 003	HEADPHONE JACK	Gold	1
	205 0452 017	STYLE PIN		3
	203 4475 036	3P EH CONN. CORD (RED)	CN3H	1
	203 4604 014	3P EH CONN. CORD (BLUE)	CN3I	1
	203 0437 007	SIN CORD Ass'y	G-G	1
	001 0086 001	VINYL WIRE		1
	001 0086 014	VINYL WIRE		1
	203 4462 052	3P EH CONN. CORD		1
	203 4718 007	3P EH CONN. CORD (RED)	CN3E	1
	002 0012 023	2C RIBBON CABLE	A-A	1
	002 0016 058	5C RIBBON CABLE	CN5A	1
	001 0039 087	VINYL WIRE		1
	203 6219 041	4P EH CONN. CORD	CN4A	1
	001 0065 077	VINYL WIRE		1
	001 0065 051	VINYL WIRE		1
	203 0363 074	1P SIN CONN. Ass'y		1
	203 0438 006	1P SIN CONN. Ass'y	CN3J	1
	203 0438 019	1P SIN CONN. Ass'y		1
	203 4720 008	3P EH-SCN CONN. CORD		1
	001 0065 064	VINYL WIRE ASSY		1

Ref. Nr.	Teile Nr.	Beschreibung	Hinweis	Menge
	205 0185 025	2P WIRE HOLDER	A-A	2
	205 0185 038	3P WIRE HOLDER	CN3E,3F,3H,3I	6
	205 0185 041	4P WIRE HOLDER	CN4A	1
	205 0185 054	5P WIRE HOLDER	CN5A	1
	205 0233 032	3P EH CONN. BASE	CN3B,3J	2
	205 0277 030	3P EH CONN. BASE (RED)	CN3C	1
	205 0375 013	11P CONN. BASE (KR-PH)	CN11A	1
	205 0330 058	10P MQ CONN. BASE		1
	205 0483 002	10P MQ-ST CONN. BASE		1
	205 0003 107	3T LUG		1
	209 0167 032	COPPER WIRE		1

1U-2148 ANZEIGENETZ BAUGRUPPE (DRA-435R)

1U-2148B

1U-2255

Ref. Nr.	Teile Nr.	Beschreibung	Hinweis
HALBLEITER			
IC701	262 1396 104	IC TMP47C670N-1222	
TR501	271 0131 924	Transistor 2SA988 (E/F)	
TR502,503	273 0235 923	Transistor 2SC1841 (E/F)	
TR701	269 0025 901	Transistor RN1202 (10K-10K)	
TR702	269 0026 900	Transistor RN2202 (10K-10K)	
TR703	273 0222 907	Transistor 2SC2458 (Y/GR)	
D501,502	276 0553 905	Diode 1SR35-200A (T93X)	
D503	276 0432 903	Diode 1SS270A	
D504-507	276 0553 905	Diode 1SR35-200A (T93X)	
D508	276 0432 903	Diode 1SS270A	
D509	276 0305 001	Diode S4VB20	
D701-707	276 0432 903	Diode 1SS270A	
D713	276 0049 914	Diode 1S2076A	
D715	276 0432 903	Diode 1SS270A	
D716-718	276 0049 914	Diode 1S2076A	
ZD501	276 0482 911	Diode HZS27-2TD	Zener
ZD502	276 0487 910	Diode HZS9A-2TD	Zener
LD701-706	393 9416 908	Diode SEL-2210R	LED
WIDERSTÄNDE (ohne Kohlenfilm ±5% 1/4W Typ)			
Kohlenfilm, unbrennbare Typen			
Δ R503	241 2387 908	10ohm, 1/4W,N.B	RD1482E010JNBST
Δ R504	241 2379 903	470ohm, 1/4W,N.B	RD1482E471JNBST
Δ R509	241 2379 958	750ohm, 1/4W,N.B	RD1482E751JNBST
Metalloxyd-film			
R519-522	244 2043 937	10ohm, 1W	RS1483A100JST (S)
Widerstandsgasse			
RA701	246 2053 004	10Kohm x 5	RK99=103JP5
RA702	246 2054 003	10Kohm x 7	RK99=103JP7
KONDENSATOREN			
Keramisch			
C501,502	253 1151 905	4700PF/500V	CK45E2H472PT
C506,507	253 1181 904	0.01µF/50V	CK45F1H103ZT (DD-3)
C515,516	253 8014 702	0.01µF/400V AC	CK45F2GAC103MC
C706	253 4412 900	10PF/50V	CC45SL1H100DT
Elektrolytisch			
C503,504	254 4374 708	8200µF	CE04W=822MC (DL)
C505	254 4263 958	2.2µF/100V	CE04W2A2R2MT (SME)
C508	254 4260 948	1µF/50V	CE04W1H010MT (SME)
C510	254 4260 948	1µF/50V	CE04W1H010MT (SME)
C517	254 4254 909	10µF/16V	CE04W1C100MT (SME)
C523	254 4260 948	1µF/50V	CE04W1H010MT (SME)
C701	254 4260 948	1µF/50V	CE04W1H010MT (SME)
C702	254 4258 905	4.7µF/25V	CE04W1V4R7MT (SME)
C703	254 4250 945	330µF/6.3V	CE04W0J331MT (SME)

Ref. Nr.	Teile Nr.	Beschreibung	Hinweis
C704	254 4258 950	100µF/35V	CE04W1V101MT (SME)
C707	254 4196 902	0.1µF/50V	CE04W1H0R1MT (SRA)
Plastikfilm			
C511-514	255 1208 906	4700PF/50V	CQ93M1H472JT
Metallisierte			
C509	256 1034 979	0.1µF/50V	CF93A1H104JT
C519-522	256 1034 979	0.1µF/50V	CF93A1H104JT
C550	256 1042 903	0.1µF/50V	CF93A2E104KT
SCHALTER, RELAIS			
Δ S501	212 1031 008	POWER SWITCH (TV-5)	
S701-720	212 4388 907	TACT SWITCH	
Δ RL501	214 0134 009	RELAY (VS36SMBULTV-5)	
SONSTIGE TEILE			
	415 0299 000	CONDENSER COVER	1
	393 4043 004	FLD (FIP10TM7)	1
	412 2268 302	FLD BRACKET	1
	499 0150 008	SBX1610-52	1
	399 0034 002	CST 4.00MG	1
XL701	206 1015 061	FUSE 2A	1
Δ F501	206 1015 029	FUSE 1A T	1
Δ F502	202 0022 008	FUSE HOLDER	4
	205 0484 001	8P SP TERMINAL	1
	203 4632 044	3P KR-DA CONN. CORD	1
	203 8259 038	5P KR-DA CONN. CORD	1
	204 2353 058	10P KR-DA CONN. CORD	1
	204 6161 040	11P KR-DA CONN. CORD	1
	205 0233 032	3P EH CONN. BASE	1
	205 0277 030	3P EH CONN. BASE (RED)	1
	205 0343 058	5P CONN. BASE (KR-PH)	1
	205 0003 107	3T LUG	1

1U-2090 TIEFEN-VIDEOBAUGRUPPE (DRA-435R)

1U-2256

Ref. Nr.	Teile Nr.	Beschreibung	Hinweis
HALBLEITER			
IC301	263 0609 002	IC NJM2068DDC	
IC801	263 0309 006	IC LC4966	
TR329,330	269 0107 900	Transistor RN1241 (A/B)	
TR801	271 0191 906	Transistor 2SA1048 (GR)	
TR802	273 0222 907	Transistor 2SC2458 (Y/GR)	
TR803	271 0191 906	Transistor 2SA1048 (GR)	
TR804	273 0222 907	Transistor 2SC2458 (Y/GR)	
TR808	269 0029 907	Transistor RN1204 (47K-47K)	
TR810	269 0030 909	Transistor RN2204 (47K-47K)	
TR812	269 0029 907	Transistor RN1204 (47K-47K)	
D309-312	276 0432 903	Diode 1SS270A	
WIDERSTÄNDE (ohne Kohlenfilm ±5% 1/4W Typ)			
Kohlenfilm, unbrennbare Typen			
Δ R819,820	241 2376 964	47ohm, 1/4W	RD1482E470JNBST
KONDENSATOREN			
Keramisch			
C355-358	253 4538 949	100PF/50V	CC45SL1H101JT (DD-3)
C361,362	253 4538 949	100PF/50V	CC45SL1H101JT (DD-3)
C807,808	253 1181 904	0.01µF/50V	CK45F1H103ZT (DD-3)
C809	253 9036 900	0.1µF/25V	CK45=1E104ZT
Elektrolytisch			
C353,354	254 4260 948	1µF/50V	CE04W1H010MT (SME)
C359,360	254 4260 948	1µF/50V	CE04W1H010MT (SME)
C365,366	254 4260 948	1µF/50V	CE04W1H010MT (SME)
C377,378	254 4260 948	1µF/50V	CE04W1H010MT (SME)
C801	254 4254 938	47µF/16V	CE04W1C470MT (SME)
C802	254 4237 904	1000µF/6.3V	CE04W0J102MT (SMG)
C803	254 4254 938	47µF/16V	CE04W1C470MT (SME)
C804	254 4237 904	1000µF/6.3V	CE04W0J102MT (SMG)
C805,806	254 4254 941	100µF/16V	CE04W1C101MT (SME)
C860	254 4260 906	0.1µF/50V	CE04W1H0R1MT (SME)
Plastikfilm			
C851,852	255 1210 907	6800PF/50V	CQ93M1H682JT
SCHALTER			
S801	212 1044 008	1P PUSH SWITCH	
SONSTIGE TEILE			
	204 8359 009	4P PIN JACK	1
	203 4475 023	3P EH CONN. CORD (RED)	1
	203 4719 006	3P EH CONN. CORD	1
	205 0185 038	3P WIRE HOLDER	1
	205 0276 031	3P EH CONN. BASE (BLUE)	2
	205 0277 030	3P EH CONN. BASE (RED)	1
	205 0233 045	4P EH CONN. BASE	1
	205 0343 032	3P CONN. BASE (KR-PH)	1

1U-2086B VERSTÄRKER-TUNERBAUGRUPPE (DRA-335R)

1U-2240

Ref. Nr.	Teile Nr.	Beschreibung	Hinweis
HALBLEITER			
IC101	263 0743 007	IC NJM2082DD	
IC201	262 0699 006	IC TC9164N	
IC251	262 0326 007	IC BA6109	
IC601	263 0421 002	IC LA1267	
IC602	263 0439 007	IC LA3401	
IC603	262 0719 009	IC LM7001	
IC604	263 0571 004	IC NJM78M12FA	
TR201-203	269 0107 900	Transistor RN1241 (A/B)	
TR301,302	269 0107 900	Transistor RN1241 (A/B)	
TR303-306	271 0094 919	Transistor 2SA970 (BL)	
TR307-312	273 0235 923	Transistor 2SC1841 (E/F)	
TR313,314	271 0131 924	Transistor 2SA988 (E/F)	
TR315,316	273 0198 918	Transistor 2SC1815 (BL)	
TR317,318	272 0053 908	Transistor 2SB67A (C)	
TR319,320	274 0060 007	Transistor 2SD667A (C)	
TR321,322	271 0237 006	Transistor 2SA1490 (O/P/Y) (Z)	
TR323,324	273 0386 005	Transistor 2SC3854 (O/P/Y) (Z)	
TR325,326	273 0235 923	Transistor 2SC1841 (E/F)	
TR401	273 0317 906	Transistor 2SC2458 (BL)	
TR402	271 0191 906	Transistor 2SA1048 (GR)	
TR403	273 0317 906	Transistor 2SC2458 (BL)	
TR404	269 0029 907	Transistor RN1204 (47K-47K)	
TR405	269 0107 900	Transistor RN1241 (A/B)	
TR406	271 0191 906	Transistor 2SA1048 (GR)	
TR407,408	273 0317 906	Transistor 2SC2458 (BL)	
TR409,410	273 0235 923	Transistor 2SC1841 (E/F)	
TR411	269 0030 909	Transistor RN2204 (47K-47K)	
TR412	269 0029 907	Transistor RN1204 (47K-47K)	
TR413	273 0338 008	Transistor 2SC3851 (Y)/(G)	
TR414	272 0107 906	Transistor 2SB1328 (P)	
TR415	273 0187 932	Transistor 2SC2240 (B/GRL)	
TR416	271 0094 935	Transistor 2SA970 (B/GRL)	
TR417,419	272 0107 906	Transistor 2SB1328 (P)	
TR420	273 0198 918	Transistor 2SC1815 (BL)	
TR601	275 0051 909	Transistor 2SK161 (GR)	Field Effect
TR602	273 0357 908	Transistor 2SC2839 (E)	
TR603	273 0222 907	Transistor 2SC2458 (Y/GR)	
TR604,605	271 0191 906	Transistor 2SA1048 (GR)	
TR606	275 0048 912	Transistor 2SK381 (B)/(C)	Field Effect
TR607	273 0222 907	Transistor 2SC2458 (Y/GR)	
TR608,609	273 0253 918	Transistor 2SC2878 (A/B)	
TR610	271 0191 906	Transistor 2SA1048 (GR)	
TR611	271 0102 937	Transistor 2SA1015 (GR/Y)	
TR612	269 0029 907	Transistor RN1204 (47K-47K)	
TR613	274 0060 900	Transistor 2SD667A (C)	
TR614	271 0191 906	Transistor 2SA1048 (GR)	
TR615	273 0317 906	Transistor 2SC2458 (BL)	
TR616	273 0222 907	Transistor 2SC2458 (Y/GR)	
TR617	269 0029 907	Transistor RN1204 (47K-47K)	
D301,302	276 0432 903	Diode 1SS270A	
D303-306	276 0049 914	Diode 1S2076A	
D307,308	276 0432 903	Diode 1SS270A	
D401	276 0432 903	Diode 1SS270A	
D402	276 0049 914	Diode 1S2076A	
D403,404	276 0432 903	Diode 1SS270A	
D601-604	276 0432 903	Diode 1SS270A	

1U-2146 ANZEIGENETZ BAUGRUPPE (DRA-335R)

1U-2146B

1U-2241

Ref. Nr.	Teile Nr.	Beschreibung	Hinweis
HALBLEITER			
IC701	262 1396 007	IC TMP47C670N-1221	
TR501	271 0102 937	Transistor 2SA1015 (GR/Y)	
TR701	269 0025 901	Transistor RN1202 (10K-10K)	
TR702	269 0026 900	Transistor RN2202 (10K-10K)	
TR703	273 0222 907	Transistor 2SC2458 (Y/GR)	
D501.502	276 0553 905	Diode 1SR35-200A (T93X)	
D503	276 0432 903	Diode 1SS270A	
D504-507	276 0553 905	Diode 1SR35-200A (T93X)	
D509	276 0305 001	Diode S4VB20	
D701-707	276 0432 903	Diode 1SS270A	
D715	276 0432 903	Diode 1SS270A	
D716-718	276 0049 914	Diode 1S2076A	
ZD501	276 0482 911	Diode HZS27-2TD	Zener
ZD502	276 0467 910	Diode HZS9A-2TD	Zener
LD701	393 9416 908	Diode SEL-2210R	LED
LD703-706	393 9416 908	Diode SEL-2210R	LED
WIDERSTÄNDE (ohne Kohlenfilm ±5% 1/4W Typ)			
Kohlenfilm, unbrennbare Typen			
△ R503	241 2387 908	10hm, 1/4W	RD14B2E01JNBST
△ R504	241 2379 903	470hm, 1/4W	RD14B2E471JNBST
Metalloxyd-film			
R519-522	244 2043 937	10hm, 1W	RS14B3A100JST (S)
Widerständsgasse			
RA701	246 2053 004	10Kohm x 5	RK99==103JP5
RA702	246 2054 003	10Kohm x 7	RK99==103JP7
KONDENSATOREN			
Keramisch			
C501.502	253 1151 905	4700PF/500V	CK45E2H472PT
C506.507	253 1181 904	0.01µF/50V	CK45F1H103ZT (DD-3)
△ C515	253 8014 702	0.01µF/400V AC	CK45F2GAC103MC
C706	253 4412 900	10PF/50V	CC45SL1H100DT
Elektrolytisch			
C503.504	254 4355 002	6800µF/50V	CE04W1H682MDL
C505	254 4260 951	2.2µF/50V	CE04W1H2R2MT (SME)
C508	254 4260 948	1µF/50V	CE04W1H010MT (SME)
C510	254 4260 948	1µF/50V	CE04W1H010MT (SME)
C523	254 4260 948	1µF/50V	CE04W1H010MT (SME)
C701	254 4260 948	1µF/50V	CE04W1H010MT (SME)
C702	254 4258 905	4.7µF/35V	CE04W1V4R7MT (SME)
C703	254 4250 945	330µF/6.3V	CE04W0J331MT (SME)
C704	254 4258 950	100µF/35V	CE04W1V101MT (SME)
C707	254 4196 902	0.1µF/50V	CE04W1H0R1MT (SRA)

Ref. Nr.	Teile Nr.	Beschreibung	Hinweis
Plastikfilm			
C511-514	255 1208 906	4700PF/50V	CQ83M1H472JT
Metallisierte			
C509	256 1034 979	0.1µF/50V	CF93A1H104JT
C519-522	256 1034 979	0.1µF/50V	CF93A1H104JT
C550	256 1042 903	0.1µF/250V	CF93A2E104KT
SCHALTER, RELAIS			
△ S501	212 1031 008	POWER SWITCH (TV-5)	
S701-719	212 4388 907	TACT SWITCH	
SONSTIGE TEILE			
	415 0299 000	CONDENSER COVER	Menge 1
	393 4043 004	FLD (FIP10TM7)	1
	412 2268 302	FLD BRACKET	1
	499 0150 008	SBX1610-52	1
	399 0034 002	CST 4.00MG	1
XL701	206 1015 058	FUSE 1.6A	1
△ F501	206 1015 029	FUSE 1A T	1
△ F502	202 0022 008	FUSE HOLDER	4
	205 0484 001	8P SP TERMINAL	1
	203 8259 038	5P KR-DA CONN. CORD	1
	204 2353 056	10P KR-DA CONN. CORD	1
	204 6181 040	11P KR-DA CONN. CORD	1
	205 0233 032	3P EH CONN. BASE	1
	205 0277 030	3P EH CONN. BASE (RED)	1
	205 0343 058	5P CONN. BASE (KR-PH)	1
	205 0003 107	3T LUG	1

PLATINE

1U-2090 TIEFEN-VIDEOBAUGRUPPE (DRA-435R)

In Japan hergestellt

Verwendet vor

Serielle Nr. 1032413000 (Schwarz für Europa)

Serielle Nr. 1042401300 (Gold für Europa)

Serielle Nr. 1022400300 (Für G.B.)

Serielle Nr. 1022400300 (Für Australien)

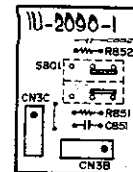
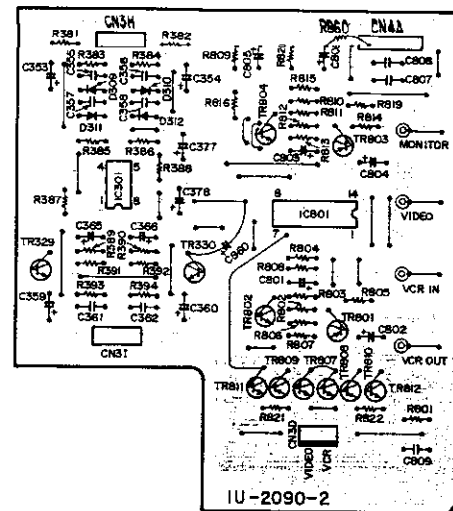

1U-2256 TIEFEN-VIDEOBAUGRUPPE (DRA-435R) (Nur in Deutschland hergestellt)

1U-2090 TIEFEN-VIDEOBAUGRUPPE (DRA-435R)

In Japan hergestellt

Verwendet nach

Serielle Nr. 1032413001 (Schwarz für Europa)

Serielle Nr. 1042401301 (Gold für Europa)

Serielle Nr. 1022400301 (Für G.B.)

Serielle Nr. 1022400301 (Für Australien)

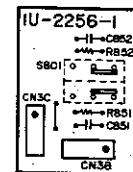
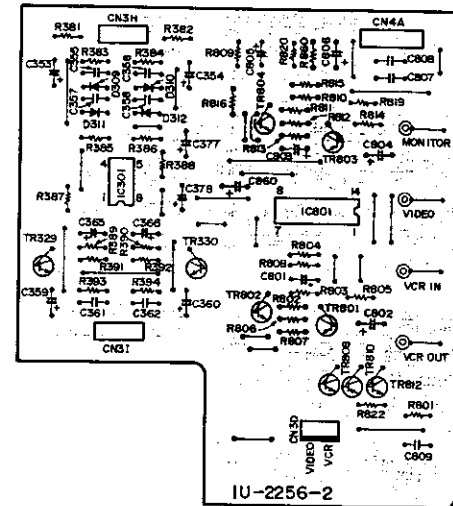

1U-2148/1U-2148B ANZEIGENETZ BAUGRUPPE (DRA-435R)

In Japan hergestellt

Verwendet vor
 Serie Nr. 1032413000 (Schwarz für Europa) Serie Nr. 1042401300 (Gold für Europa)
 Serie Nr. 1022400300 (Für G.B.) Serie Nr. 1022400300 (Für Australien)

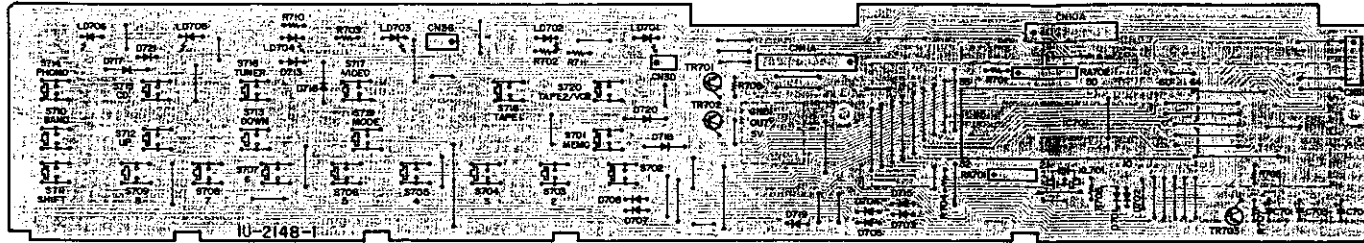

1U-2148/1U-2148B DIS. POWER UNIT (DRA-435R)

Made in Japan

Used after
 Serial No. 1032413001 (Black for Europe) Serial No. 1022400301 (For U.K.)
 Serial No. 1042401301 (Gold for Europe) Serial No. 1022400301 (For Australia)

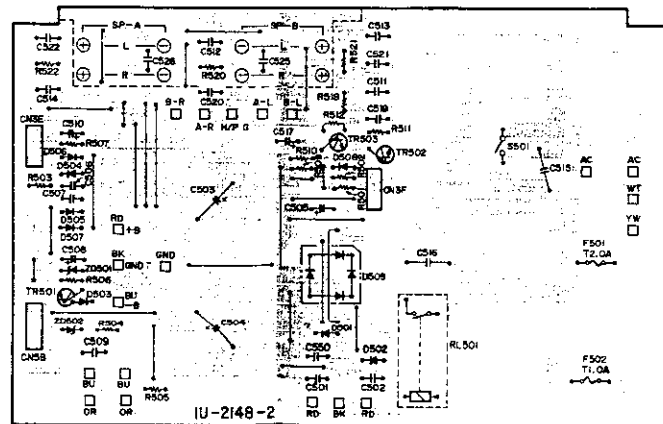
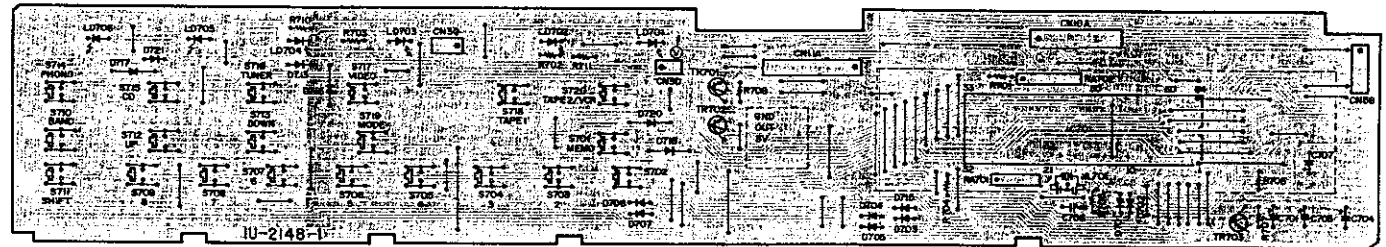
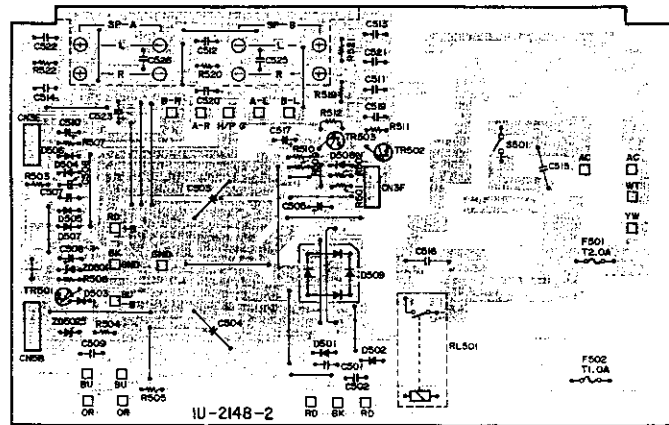

1U-2255 ANZEIGENETZ BAUGRUPE (DRA-435R) (Nur in Deutschland vergestellt)

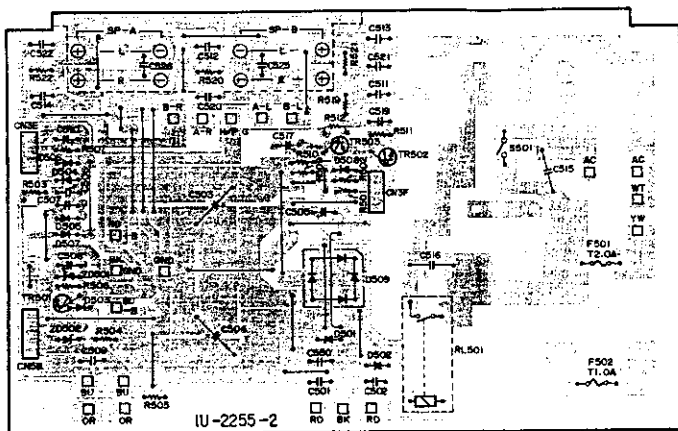
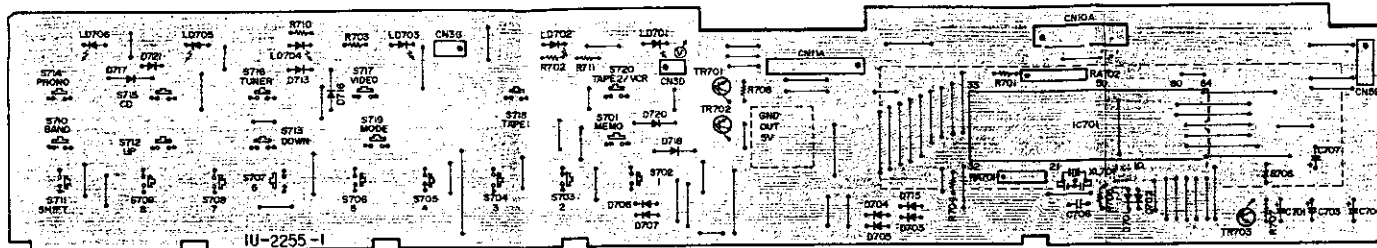

1U-2241 ANZEIGENETZ BAUGRUPE (DRA-335R) (Nur in Deutschland vergestellt)

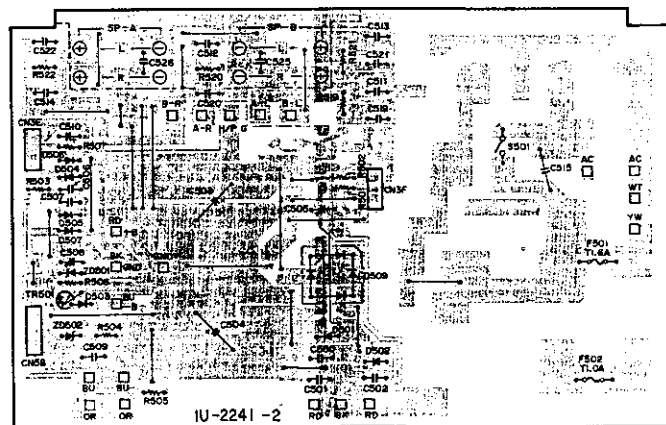
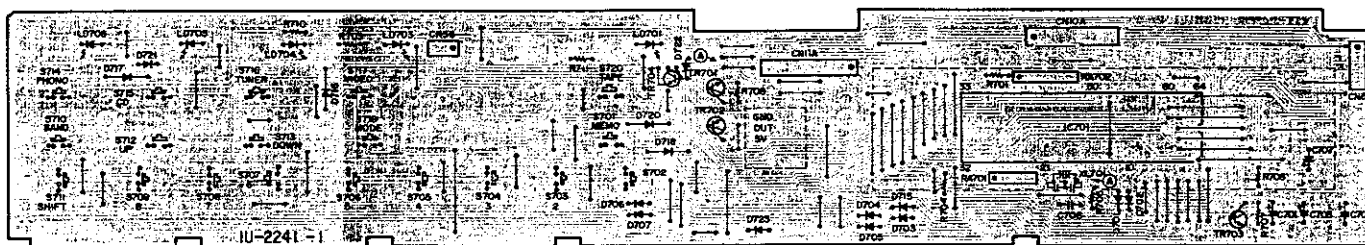

1U-2146/1U-2146B ANZEIGENETZ BAUGRUPPE (DRA-335R)

In Japan hergestellt

Verwendet vor Serial Nr. 1032419300 (Schwarz für Europa) Serial Nr. 1022400800 (Für G.B.)
 Serial Nr. 1022401700 (Gold für Europa) Serial Nr. 1032400500 (Für Australien)

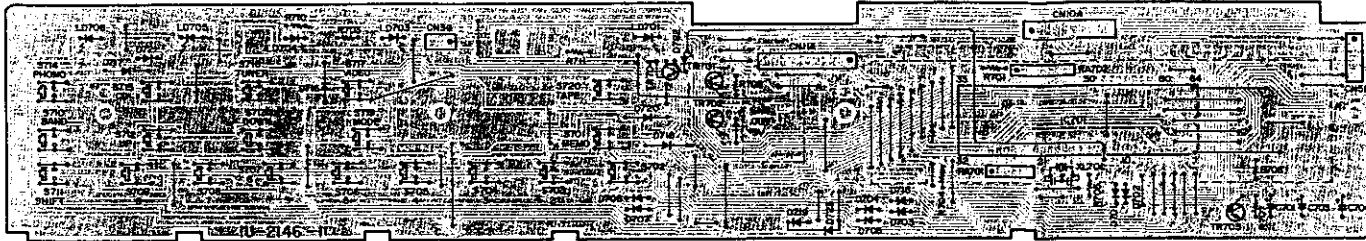

1U-2146/1U-2146B ANZEIGENETZ BAUGRUPPE (DRA-335R)

In Japan hergestellt

Verwendet nach Serie Nr. 1032419301 (Schwarz für Europa) Serie Nr. 1022400801 (Für G.B.)
 Serie Nr. 1032401701 (Gold für Europa) Serie Nr. 1032400501 (Für Australien)

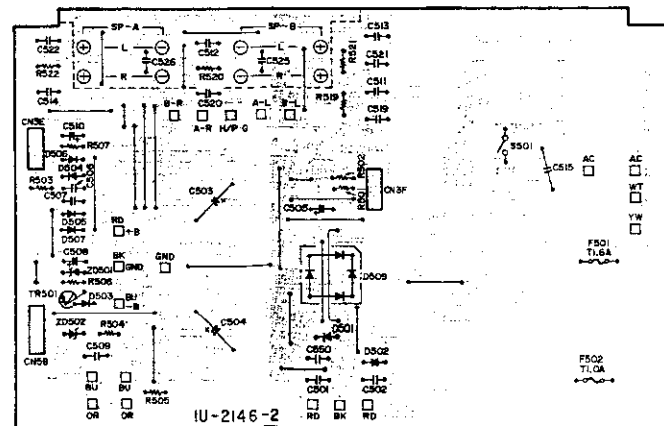
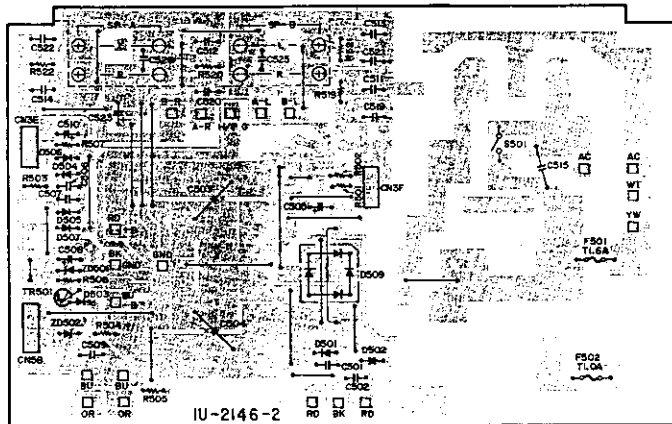
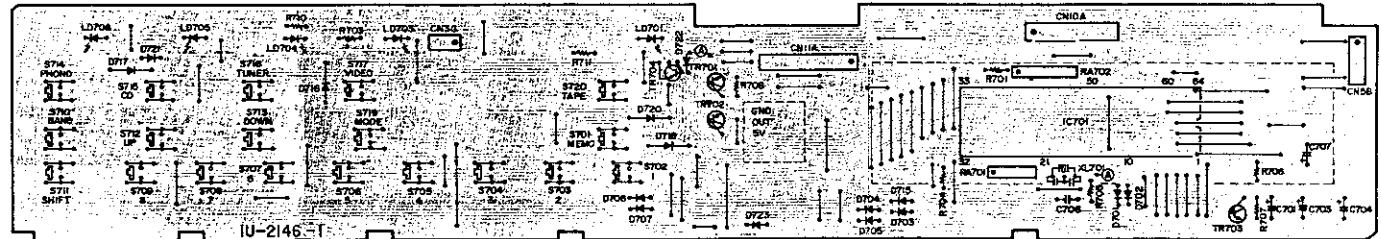

1U-2088B VERSTÄRKER-TUNER BAUGRUPPE (DRA-435R)

In Japan Vergestellt

Verwendet vor
 Serie Nr. 1032413000 (Schwarz für Europa)
 Serie Nr. 1042401300 (Gold für Europa)
 Serie Nr. 1022400300 (Für G.B.)
 Serie Nr. 1022400300 (Für Australien)

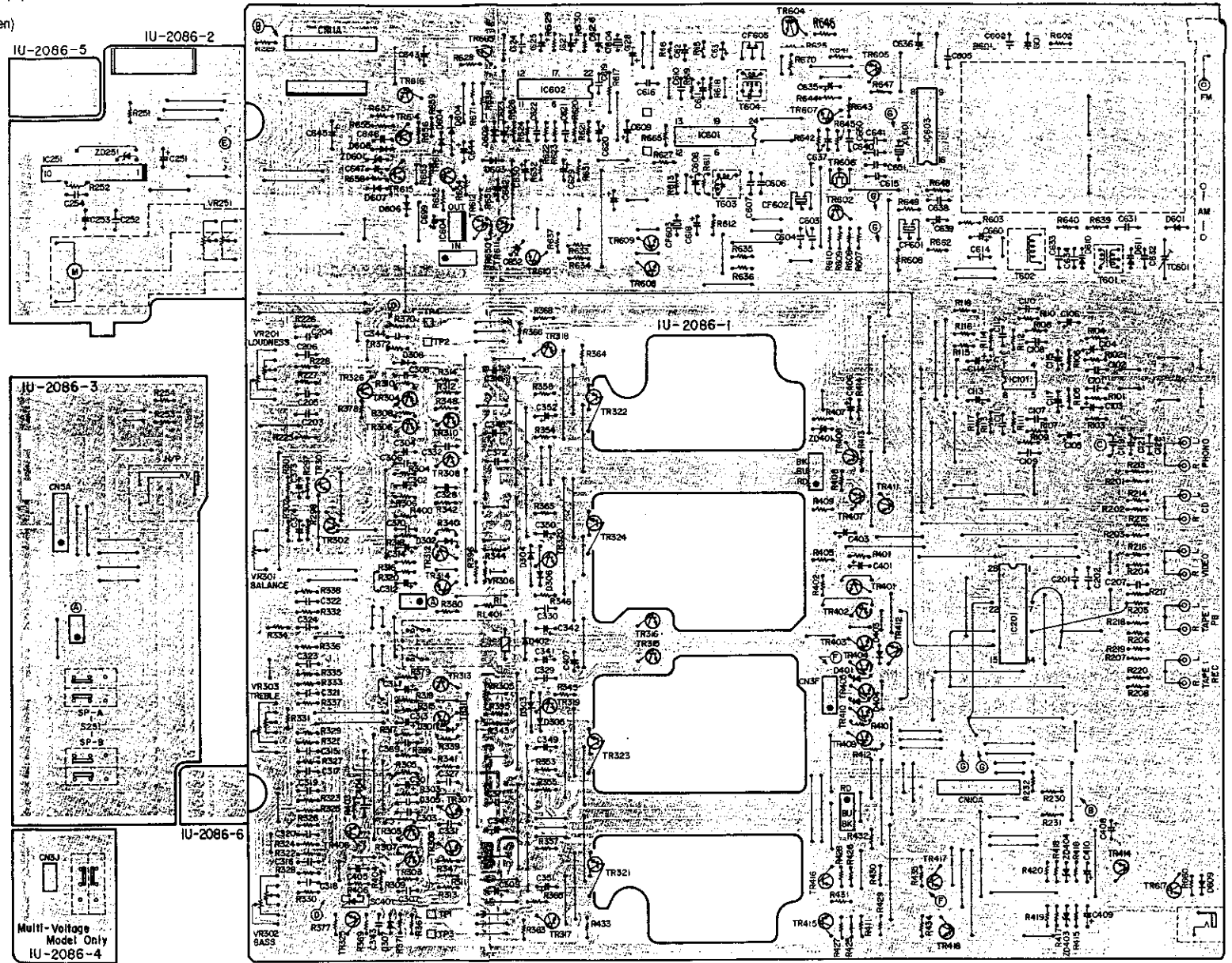

1U-2254 VERSTÄRKER-TUNER BAUGRUPPE (DRA-435R) (Nur in Deutschland vergestellt)
1U-2088B VERSTÄRKER-TUNER BAUGRUPPE (DRA-435R)

In Japan vergestellt

- Verwendet nach Serie Nr. 1032413001 (Schwarz für Europa)
- Serie Nr. 1042401301 (Gold für Europa)
- Serie Nr. 1022400301 (Für G.B.)
- Serie Nr. 1022400301 (Für Australien)

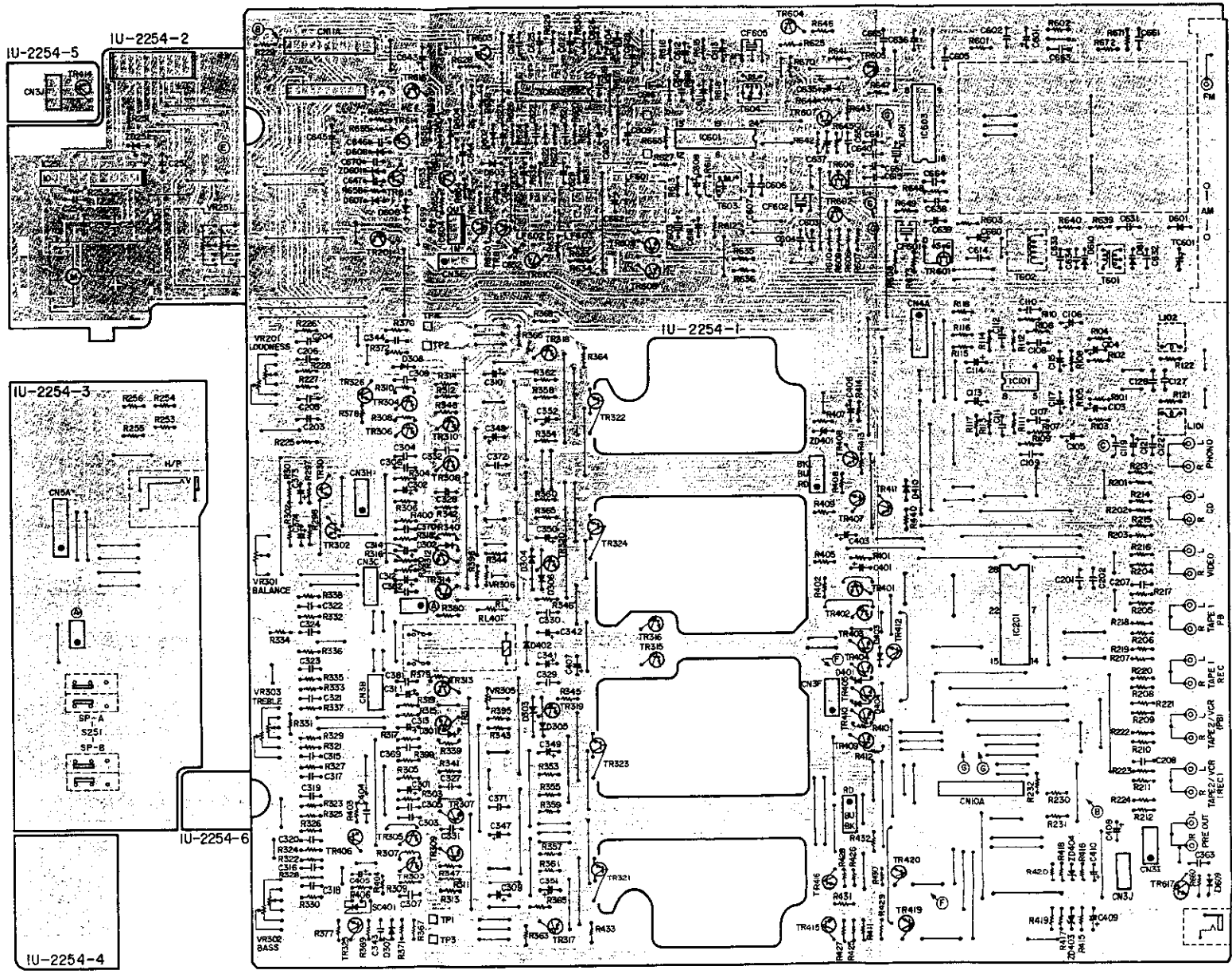

IU-2086B VERSTÄRKER-TUNER BAUGRUPPE (DRA-335R)

In Japan hergestellt

Verwendet vor
 Serie Nr. 1032419300 (Schwarz für Europa)
 Serie Nr. 1032401700 (Gold für Europa)
 Serie Nr. 1032400800 (Für G.B.)
 Serie Nr. 1032400500 (Für Australien)

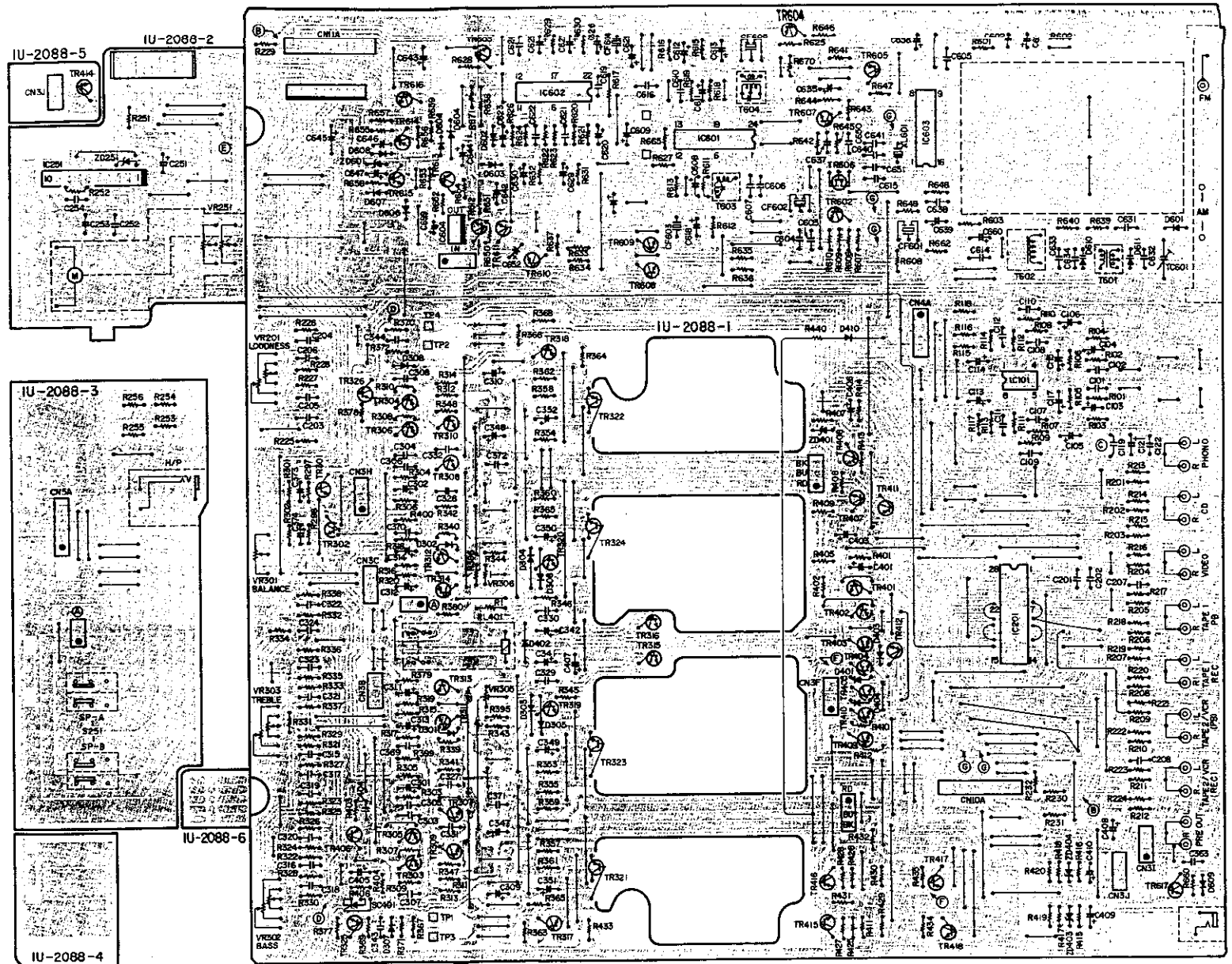

1U-2240 VERSTÄRKER-TUNER BAUGRUPPE (DRA-335R) (Nur in Deutschland vergestellt)
1U-2086B VERSTÄRKER-TUNER BAUGRUPPE (DRA-335R)

In Japan vergestellt

Verwendet nach Serielle Nr. 1032419301 (Schwarz für Europa)
 Serielle Nr. (Gold für Europa)
 Serielle Nr. 1022400801 (Für G.B.)
 Serielle Nr. 1022400501 (Für Australien)

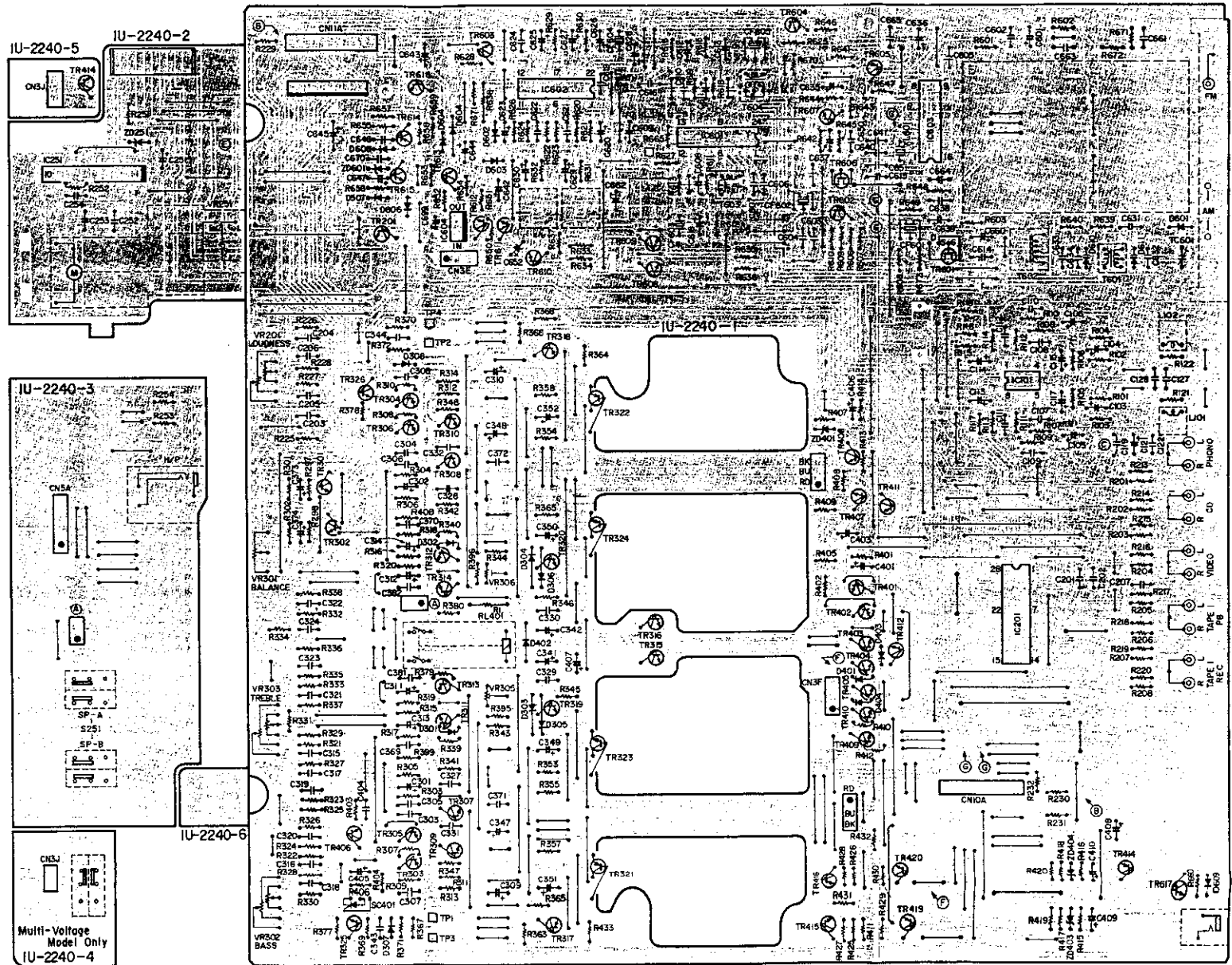

TEILELISTE DER EXPLOSIONSZEICHNUNG (DRA-435R)

In Japan vergestellt (für Europa Schwarz und Gold Ausführung)

Ref. Nr.	Teile Nr.	Beschreibung	Hinweis	Menge
1	1U-2068B	AMP TUNER UNIT		1
1-1		AMP TUNER UNIT		1
1-2		MAIN VOL. UNIT		1
1-3		SP. SW. und H/P UNIT		1
2	1U-2254	AMP TUNER UNIT		1
2-1		AMP TUNER UNIT		1
2-2		MAIN VOL. UNIT		1
2-3		SP. SW. und H/P UNIT		1
3	1U-2148	DIS POWER UNIT		1
3-1		DISPLAY UNIT		1
3-2		POWER SUPPLY UNIT		1
4	1U-2090	BASS VIDEO UNIT		1
4-1		BASS EQ. UNIT		1
4-2		VIDEO UNIT		1
4	411 0973 201	TRANS CHASSIS		1
5	411 0855 219	SIDE CHASSIS		1
6	415 0572 002	P.C.B. SUPPORT		1
7	412 3065 009	TRANS BRACKET		1
8	412 2814 002	CARD SPACER (L=8)		1
9	105 0909 008	BACK PANEL		1
10	206 2063 009	AC CORD		1
11	445 0066 008	CORD BUSH		1
12	146 0925 009	ANT. HOLDER		1
13	233 5830 006	POWER TRANS.		1
14	203 0389 032	1P CONTACT Ass'y		1
15	412 3064 000	RADIATOR BRACKET		1
16				1
17	146 1166 207	INNER PANEL Ass'y	Black	1
17	146 1166 210	INNER PANEL Ass'y	Gold	1
18	113 1367 006	PUSH KNOB (FUNCTION)	Black	1
18	113 1367 129	PUSH KNOB (FUNCTION)	Gold	1
19	113 1368 306	PUSH KNOB (PRESET)	Black	1
19	113 1368 322	PUSH KNOB (PRESET)	Gold	1
20	414 0592 005	SHIELD PLATE		1
21	461 0501 005	RUBBER SHEET		4
22	113 1356 004	PUSH KNOB (MARU)	Black	3
22	113 1356 017	PUSH KNOB (MARU)	Gold	3
23	445 8004 007	WIRE CLAMPER		10
24	412 3048 107	VOL. BRACKET		1
25	414 0580 004	SHIELD PLATE		1
26	412 3034 001	VOL. BRACKET		1
27	112 0647 009	VOLUME KNOB	Black	1
27	112 0647 012	VOLUME KNOB	Gold	1
28	112 0648 000	MARU KNOB (S)	Black	4
28	112 0648 013	MARU KNOB (S)	Gold	4
29	144 2029 114	FRONT PANEL Ass'y	Black	1
29	144 2029 130	FRONT PANEL Ass'y	Gold	1
30	113 1185 000	POWER KNOB Ass'y	Black	1
30	113 1185 013	POWER KNOB Ass'y	Gold	1
31	105 0908 106	BOTTOM COVER		1
32	104 0194 001	FOOT Ass'y		4
33	102 0426 100	TOP COVER	Black	1
33	102 0426 113	TOP COVER	Gold	1
34	122 0146 015	HIMERON SHEET		1
35				1
36	461 0635 010	SPACER RUBBER		1
37	417 0400 015	POWER RADIATOR		1
38	412 3047 001	RADIATOR BRACKET		2
40	216 0065 006	FRONT END		1
41	205 0433 010	ANT TERMINAL (F)		1
42	204 8354 004	HEADPHONE JACK	Black	1
42	204 8355 003	HEADPHONE JACK	Gold	1
43	393 4043 004	FLD (FIP10TM7)		1
44	212 1031 008	POWER SWITCH (TV-5)		1
45	203 3942 007	AC OUTLET		1
46	205 0484 001	8P SP TERMINAL		1

ANMERKUNGEN ZUR TEILELISTE

- Mit * * gekennzeichnete Teile sind nicht jederzeit auf Lager lieferbar und die Zeit für Versorgung dafür möglicherweise lang ist oder die Versorgung abgesagt ist.
- Bei der Teilebestellung "1" und "f" (f) deutlich angeben um Verwechslungen zu vermeiden.
- Bestellungen ohne Angabe der Teilenummer können nicht bearbeitet werden.
- Mit * * gekennzeichnete Teile erscheinen nicht in der Explosionszeichnung.

ACHTUNG:
Mit markierte Teile haben kritische Eigenschaften und dürfen NUR gegen vom Hersteller empfohlene Teile ausgetauscht werden.

TEILELISTE DER EXPLOSIONSZEICHNUNG (DRA-435R)

In Deutschland vergestellt (für Europa Schwarz und Gold Ausführung)

Ref. Nr.	Teile Nr.	Beschreibung	Hinweis	Menge
1	1U-2254	AMP TUNER UNIT		1
1-1		AMP TUNER UNIT		1
1-2		MAIN VOL. UNIT		1
1-3		SP. SW. und H/P UNIT		1
2	1U-2255	DIS POWER UNIT		1
2-1		DIS DISPLAY UNIT		1
2-2		POWER SUPPLY UNIT		1
3	1U-2256	BASS VIDEO UNIT		1
3-1		BASS EQ. UNIT		1
3-2		VIDEO UNIT		1
4	411 0973 214	TRANS CHASSIS		1
5	411 0855 222	SIDE CHASSIS		1
6	415 0572 006	P.C.B. SUPPORT		1
7	412 3065 012	TRANS BRACKET		1
8	412 2814 002	CARD SPACER (L=8)		1
9	105 0953 012	BACK PANEL		1
10	206 2063 009	AC CORD WITH PLUG		1
11	445 0066 008	CORD BUSH		1
12	146 0925 009	ANT. HOLDER		1
13	233 5830 006	POWER TRANS.		1
14	203 0389 032	1P CONTACT Ass'y		1
15	412 3064 000	RADIATOR BRACKET		1
16				1
17	146 1166 223	INNER PANEL Ass'y	Black	1
17	146 1166 236	INNER PANEL Ass'y	Gold	1
18	113 1367 158	PUSH KNOB (FUNCTION)	Black	1
18	113 1367 174	PUSH KNOB (FUNCTION)	Gold	1
19	113 1368 335	PUSH KNOB (PRESET)	Black	1
19	113 1368 348	PUSH KNOB (PRESET)	Gold	1
20	414 0592 010	SHIELD PLATE		4
21	461 0501 005	RUBBER SHEET		1
22	113 1356 003	PUSH KNOB (MARU)	Black	3
22	113 1356 046	PUSH KNOB (MARU)	Gold	3
23	445 8004 007	WIRE CLAMPER		10
24	412 3048 107	VOL. BRACKET		1
25	414 0580 017	SHIELD PLATE		1
26	412 3034 014	VOL. BRACKET		1
27	112 0647 025	VOLUME KNOB	Black	1
27	112 0647 038	VOLUME KNOB	Gold	1
28	112 0646 026	MARU KNOB (S)	Black	4
28	112 0646 039	MARU KNOB (S)	Gold	4
29	144 2029 156	FRONT PANEL Ass'y	Black	1
29	144 2029 172	FRONT PANEL Ass'y	Gold	1
30	113 1185 026	POWER KNOB Ass'y	Black	1
30	113 1185 039	POWER KNOB Ass'y	Gold	1
31	105 0908 119	BOTTOM COVER		1
32	104 0228 100	FOOT Ass'y		4
33	102 0426 126	TOP COVER	Black	1
33	102 0426 139	TOP COVER	Gold	1
34	122 0146 015	HIMERON SHEET		1
35				1
36	461 0635 010	SPACER RUBBER		1
37	417 0400 015	POWER RADIATOR		1
38	412 3047 001	RADIATOR BRACKET		2
40	216 0065 006	FRONT END		1
41	205 0433 010	ANT TERMINAL (F)		1
42	204 8354 004	HEADPHONE JACK	Black	1
42	204 8355 003	HEADPHONE JACK	Gold	1
43	393 4043 004	FLD (FIP10TM7)		1
44	212 1031 008	POWER SWITCH (TV-5)		1
45	203 3942 007	AC OUTLET		1
46	205 0484 001	8P SP TERMINAL		1
47	211 0665 003	V1604V20F-K		1
48	211 0586 001	V1620V25FB104R		1
49	212 1045 007	2P PUSH SWITCH (SP)		1
50	212 1044 008	1P PUSH SWITCH		1

Ref. Nr.	Teile Nr.	Beschreibung	Hinweis	Menge
51	204 8278 009	6P PIN JACK (S-GND)		2
52	204 8266 008	4P PIN JACK (S-GND)		1
53	204 8359 009	4P PIN JACK		1
54	273 0389 002	2SC3855(O/P/Y)(Z)		2
55	271 0240 006	2SA1491(O/P/Y)(Z)		2
56	273 0338 008	2SC3851(Y)(G)		1
57	272 0093 010	2SB1274(R/S)		1
60	414 0609 008	SHIELD CASE 435		1
61	461 0639 016	RUBBER SHEET		2
62	461 0639 003	RUBBER SHEET		1
63	206 1015 061	FUSE 2A	F-501	1
64	254 4374 708	8200uF Electrolytic Cap.	C503,504	2
65	499 0150 008	REMOTE SENSOR (SBX1610-52)		1
66	412 2814 015	CARD SPACER (L=14)		1
SCHRAUBEN				
101	473 7002 018	TAPPING SCREW (S) 3 x 8		20
102	473 7004 016	TAPPING SCREW (S) 4 x 6		7
103	473 7015 018	TAPPING SCREW (S)-B 3 x 8		11
104	477 0084 107	FIXING SCREW		10
105	473 8007 025	3 x 8 CUP SCREW		5
106	473 7006 027	TAPPING SCREW (S)-B 3 x 10		1
107	473 7508 017	TAPPING SCREW (P)-B 3 x 10		11
108	477 0263 005	3P SWELLING SCREW	Black	4
108	477 0263 018	3P SWELLING SCREW	Gold	4
109	473 8007 009	3 x 12 CUP SCREW		5
VERPACKUNG UND ZUBEHÖR (ohne EXPLOSIONSZEICHNUNG)				
201				1
202	511 2152 003	:INST. MANUAL		1
204	231 1129 005	LOOP ANTENNA		1
205	395 0005	FM ANT ASS'Y		1
206	529 0072 00	FM ANT ADAPTOR		1
207	499 0165 103	RC-129		1
208	505 0178 000	:POLY COVER		1
209	504 0148 008	:STYRENE PAPER		1
210	504 0125 005	:STYRENE PAPER		1
211	503 0932 007	:CUSHION		2
212	502 0772 009	:PAD		1
213	501 1518 010	:CARTON CASE		1
214	513 1389 006	CONTROL CARD BASE		1
215	513 1349 004	THERMAL CARBON FILM		1
216	513 9111 001	COLOR LABEL	Gold	1

ANMERKUNGEN ZUR TEILELISTE

- Mit * * gekennzeichnete Teile sind nicht jederzeit auf Lager lieferbar und die Zeit für Versorgung dafür möglicherweise lang ist oder die Versorgung abgesagt ist.
- Bei der Teilebestellung "1" und "f" (f) deutlich angeben um Verwechslungen zu vermeiden.
- Bestellungen ohne Angabe der Teilenummer können nicht bearbeitet werden.
- Mit * * gekennzeichnete Teile erscheinen nicht in der Explosionszeichnung.

ACHTUNG:
Mit markierte Teile haben kritische Eigenschaften und dürfen NUR gegen vom Hersteller empfohlene Teile ausgetauscht werden.

TEILELISTE DER EXPLOSIONSZEICHNUNG (DRA-435R)
(für G.B., Australien Ausführung)

Ref. Nr.	Teile Nr.	Beschreibung	Hinweis	Menge
1	1U-2088B	AMP TUNER UNIT		1
1-1		AMP TUNER UNIT		1
1-2		MAIN VOL. UNIT		1
1-3		SP. SW. and H/P UNIT		1
1	1U-2254	AMP TUNER UNIT		1
1-1		AMP TUNER UNIT		1
1-2		MAIN VOL. UNIT		1
1-3		SP. SW. and H/P UNIT		1
2	1U-2148B	DIS POWER UNIT		1
2-1		DISPLAY UNIT		1
2-2		POWER SUPPLY UNIT		1
3	1U-2090	BASS VIDEO UNIT		1
3-1		BASS EQ. UNIT		1
3-2		VIDEO UNIT		1
4	411 0973 201	TRANS CHASSIS		1
5	411 0855 219	SIDE CHASSIS		1
6	415 0572 002	P.C.B. SUPPORT		1
7	412 3065 009	TRANS BRACKET		1
8	412 2814 002	CARD SPACER (L=8)		1
9	105 0909 066	BACK PANEL		1
10	206 2024 006	AC CORD		1
10	206 2025 005	AC CORD		1
11	445 0056 008	CORD BUSH		1
12	146 0925 009	ANT. HOLDER		1
13	233 5831 007	POWER TRANS		1
14	203 0389 032	1P CONTACT Ass'y		1
15	412 3064 000	RADIATOR BRACKET		1
16				
17	146 1166 207	INNER PANEL Ass'y		1
18	113 1367 006	PUSH KNOB (FUNCTION)		1
19	113 1368 306	PUSH KNOB (PRESET)		1
20	414 0592 005	SHIELD PLATE		1
21	461 0501 005	RUBBER SHEET		4
22	113 1356 004	PUSH KNOB (MARU)		3
23	445 8004 007	WIRE CLAMPER		10
24	412 3048 107	VOL. BRACKET		1
25	414 0580 004	SHIELD PLATE		1
26	412 3034 001	VOL. BRACKET		1
27	112 0647 009	VOLUME KNOB		1
28	112 0646 000	MARU KNOB (S)		4
29	144 2029 114	FRONT PANEL Ass'y		1
30	113 1185 000	POWER KNOB Ass'y		1
31	105 0908 106	BOTTOM COVER		1
32	104 0194 001	FOOT Ass'y		4
33	102 0426 100	TOP COVER		1
34	122 0146 015	HIMERON SHEET		1
35				
36	461 0635 010	SPACER RUBBER		1
37	417 0400 015	POWER RADIATOR		1
38	412 3047 001	RADIATOR BRACKET		2
40	216 0065 006	FRONT END		1
41	205 0433 010	ANT TERMINAL (F)		1
42	204 8354 004	HEADPHONE JACK		1
43	393 4043 004	FLD (FIP10TM7)		1
44	212 1031 008	POWER SWITCH (TV-5)		1
46	205 0472 013	8P SP TERMINAL		1
47	211 0665 003	V1604V20F-K		1
48	211 0586 001	V1620V25FB104R		1
49	212 1045 007	2P PUSH SWITCH (SP)		1
50	212 1044 008	1P PUSH SWITCH		1
51	204 8278 009	6P PIN JACK (S-GND)		2
52	204 8266 008	4P PIN JACK (S-GND)		1
53	204 8359 009	4P PIN JACK		1
54	273 0389 002	2SC3855(O/P/Y)(Z)		2
55	271 0240 006	2SA1491(O/P/Y)(Z)		2

Ref. Nr.	Teile Nr.	Beschreibung	Hinweis	Menge
56	273 0338 008	2SC3851(Y/G)		1
57	272 0093 010	2SB1274(R/S)		1
60	414 0609 008	SHIELD CASE		1
61	461 0639 016	RUBBER SHEET		2
62	461 0639 003	RUBBER SHEET		1
63	206 1015 058	FUSE 1.6A	F-501	1
64	254 4374 708	8200µF Electrolytic Cap.	C503,504	2
65	499 0150 008	REMOTE SENSOR (SBX1610-52)		1
66	412 2814 015	CARD SPACER (L=14)		1
SCHRAUBEN				
101	473 7002 018	TAPPING SCREW (S) 3 x 8		20
102	473 7004 016	TAPPING SCREW (S) 4 x 6		7
103	473 7015 018	TAPPING SCREW (S)-B 3 x 8		11
104	477 0064 107	FIXING SCREW		10
105	473 8007 025	3 x 8 CUP SCREW		5
106	473 7006 027	TAPPING SCREW (S)-B 3 x 10		1
107	473 7508 017	TAPPING SCREW (P)-B 3 x 10		11
108	477 0263 005	3P SWELLING SCREW		4
109	473 8007 009	3 x 12 CUP SCREW		5
VERPACKUNG und ZUBEHÖR (ohne EXPLOSIONSZEICHNUNG)				
201	—	—		1
202	511 2043 109	INST. MANUAL		1
204	231 1129 005	LOOP ANTENNA		1
205	395 0005 204	FM ANT Ass'y		1
206	529 0072 005	FM ANT ADAPTOR		1
207	499 0165 103	RC-129		1
208	505 9102 006	POLY COVER		1
209	504 9102 003	STYRENE PAPER		1
210	504 0092 060	STYRENE PAPER		1
211	503 0777 104	CUSHION		2
212	502 0741 043	PAD		1
213	501 1448 025	CARTON CASE		1
214	513 1389 006	CONTROL CARD BASE		1
215	513 1349 004	THERMAL CARBON FILM		1

ANMERKUNGEN ZUR TEILELISTE

- Mit "⊙" gekennzeichnete Teile sind nicht jederzeit auf Lager lieferbar und die Zeit für Versorgung dafür möglicherweise lang ist oder die Versorgung abgesagt ist.
- Bei der Teilebestellung "*" und "I" (i) deutlich angeben um Verwechslungen zu vermeiden.
- Bestellungen ohne Angabe der Teilenummer können nicht bearbeitet werden.
- Mit "*" gekennzeichnete Teile erscheinen nicht in der Explosionszeichnung.

ACHTUNG:
Mit markierte Teile haben kritische Eigenschaften und dürfen NUR gegen vom Hersteller empfohlene Teile ausgetauscht werden.

TEILELISTE DER EXPLOSIONSZEICHNUNG (DRA-335R)
In Japan vergestellt (für Europa Schwarz und Gold Ausführung)

Ref. Nr.	Teile Nr.	Beschreibung	Hinweis	Menge
1	1U-2866B	AMP TUNER UNIT		1
1-1		AMP TUNER UNIT		1
1-2		MAIN VOL. UNIT		1
1-3		SP. SW. and H/P UNIT		1
1	1U-2240	AMP TUNER UNIT		1
1-1		AMP TUNER UNIT		1
1-2		MAIN VOL. UNIT		1
1-3		SP. SW. and H/P UNIT		1
2	1U-2146	DIS POWER UNIT		1
2-1		DISPLAY UNIT		1
2-2		POWER SUPPLY UNIT		1
4	411 0973 201	TRANS CHASSIS		1
5	411 0855 219	SIDE CHASSIS		1
6	415 0572 002	P.C.B. SUPPORT		1
7	412 3065 009	TRANS BRACKET		1
8	412 2814 002	CARD SPACER (L=8)		1
9	105 0909 053	BACK PANEL		1
10	206 2063 009	AC CORD		1
11	445 0056 008	CORD BUSH		1
12	146 0925 009	ANT. HOLDER		1
13	233 5826 009	POWER TRANS		1
14	203 0389 032	1P CONTACT Ass'y		1
15	412 3063 001	RADIATOR BRACKET		1
16				
17	146 1166 207	INNER PANEL Ass'y	Black	1
17	146 1166 210	INNER PANEL Ass'y	Gold	1
18	113 1367 116	PUSH KNOB (FUNCTION)	Black	1
18	113 1367 132	PUSH KNOB (FUNCTION)	Gold	1
19	113 1368 319	PUSH KNOB (PRESET)	Black	1
19	113 1368 322	PUSH KNOB (PRESET)	Gold	1
20	414 0592 005	SHIELD PLATE		1
21	461 0501 005	RUBBER SHEET		4
22	113 1356 004	PUSH KNOB (MARU)	Black	2
22	113 1356 017	PUSH KNOB (MARU)	Gold	2
23	445 8004 007	WIRE CLAMPER		10
24	412 3048 107	VOL. BRACKET		1
25	414 0580 004	SHIELD PLATE		1
26	412 3034 001	VOL. BRACKET		1
27	112 0647 009	VOLUME KNOB	Black	1
27	112 0647 012	VOLUME KNOB	Gold	1
28	112 0646 000	MARU KNOB (S)	Black	4
28	112 0646 013	MARU KNOB (S)	Gold	4
29	144 2029 101	FRONT PANEL Ass'y	Black	1
29	144 2029 127	FRONT PANEL Ass'y	Gold	1
30	113 1185 000	POWER KNOB Ass'y	Black	1
30	113 1185 013	POWER KNOB Ass'y	Gold	1
31	105 0908 106	BOTTOM COVER		1
32	104 0194 001	FOOT Ass'y		4
33	102 0426 100	TOP COVER	Black	1
33	102 0426 113	TOP COVER	Gold	1
34	122 0146 015	HIMERON SHEET		1
35				
36	461 0635 007	SPACER RUBBER		1
37	417 0400 002	POWER RADIATOR		1
38	412 3047 001	RADIATOR BRACKET		2
40	216 0065 006	FRONT END		1
41	205 0433 007	ANT TERMINAL (F)		1
42	204 8354 004	HEADPHONE JACK	Black	1
42	204 8355 003	HEADPHONE JACK	Gold	1
43	393 4043 004	FLD (FIP10TM7)		1
44	212 1031 008	POWER SWITCH (TV-5)		1
45	203 3942 007	AC OUTLET		1
46	205 0484 001	8P SP TERMINAL		1
47	211 0665 003	V1604V20F-K		1
48	211 0586 001	V1620V25FB104R		1
49	212 1045 007	2P PUSH SWITCH (SP)		1

Ref. Nr.	Teile Nr.	Beschreibung	Hinweis	Menge
50	—	—		1
51	204 8278 009	6P PIN JACK (S-GND)		2
52	204 8266 008	4P PIN JACK (S-GND)		1
53	—	—		1
54	273 0386 005	2SC3854(O/P/Y)(Z)		2
55	271 0237 006	2SA1490(O/P/Y)(Z)		2
56	273 0338 008	2SC3851(Y/G)		1
57	—	—		1
60	414 0608 009	SHIELD CASE 335		1
61	461 0639 016	RUBBER SHEET		2
62	461 0639 003	RUBBER SHEET		1
63	206 1015 058	FUSE 1.6A	F-501	1
64	254 4355 002	8800µF Electrolytic Cap.	C503,504	2
65	499 0150 008	REMOTE SENSOR (SBX1610-52)		1
66	412 2814 015	CARD SPACER (L=14)		1
SCHRAUBEN				
101	473 7002 018	TAPPING SCREW (S) 3 x 8		18
102	473 7004 016	TAPPING SCREW (S) 4 x 6		7
103	473 7015 018	TAPPING SCREW (S)-B 3 x 8		11
104	477 0064 107	FIXING SCREW		7
105	473 8007 025	3 x 8 CUP SCREW		4
106	473 7006 027	TAPPING SCREW (S)-B 3 x 10		1
107	473 7508 017	TAPPING SCREW (P)-B 3 x 10		11
108	477 0263 005	3P SWELLING SCREW	Black	4
108	477 0263 018	3P SWELLING SCREW	Gold	4
109	473 8007 009	3 x 12 CUP SCREW		5
VERPACKUNG und ZUBEHÖR (ohne EXPLOSIONSZEICHNUNG)				
201	—	—		1
202	511 2043 109	INST. MANUAL		1
204	231 1129 005	LOOP ANTENNA		1
205	395 0005 009	FM ANT Ass'y		1
206	529 0072 005	FM ANT ADAPTOR		1
207	499 0196 004	RC-129A		1
208	505 9102 006	POLY COVER		1
209	504 9102 003	STYRENE PAPER		1
210	504 0092 060	STYRENE PAPER		1
211	503 0777 104	CUSHION		2
212	502 0741 043	PAD		1
213	501 1448 038	CARTON CASE		1
214	513 1389 006	CONTROL CARD BASE		1
215	513 1349 004	THERMAL CARBON FILM		1
216	513 9111 001	COLOR LABEL	Gold	1

ANMERKUNGEN ZUR TEILELISTE

- Mit "⊙" gekennzeichnete Teile sind nicht jederzeit auf Lager lieferbar und die Zeit für Versorgung dafür möglicherweise lang ist oder die Versorgung abgesagt ist.
- Bei der Teilebestellung "*" und "I" (i) deutlich angeben um Verwechslungen zu vermeiden.
- Bestellungen ohne Angabe der Teilenummer können nicht bearbeitet werden.
- Mit "*" gekennzeichnete Teile erscheinen nicht in der Explosionszeichnung.

ACHTUNG:
Mit markierte Teile haben kritische Eigenschaften und dürfen NUR gegen vom Hersteller empfohlene Teile ausgetauscht werden.

TEILELISTE DER EXPLOSIONSZEICHNUNG (DRA-335R) In Deutschland vergestellt (für Europa Schwarz und Gold Ausführung)

Ref. Nr.	Teile Nr.	Beschreibung	Hinweis	Menge
1	1U-2240	AMP TUNER UNIT		1
1-1		AMP TUNER UNIT		1
1-2		MAIN VOL. UNIT		1
1-3		SP. SW. and H/P UNIT		1
2	1U-2241	:DIS POWER UNIT		1
2-1		:DISPLAY UNIT		1
2-2		:POWER SUPPLY UNIT		1
4	411 0973 214	TRANS CHASSIS		1
5	411 0855 222	SIDE CHASSIS		1
6	415 0572 006	P.C.B. SUPPORT		1
7	412 3065 012	TRANS BRACKET		1
8	412 2814 002	CARD SPACER (L=8)		1
9	105 0953 009	BACK PANEL		1
10	206 2063 009	:AC CORD WITH PLUG		1
11	445 0056 008	CORD BUSH		1
12	146 0925 009	ANT. HOLDER		1
13	233 5826 009	POWER TRANS		1
14	203 0389 032	1P CONTACT Ass'y		1
15	412 3063 014	RADIATOR BRACKET		1
16	—	—		—
17	146 1166 223	:INNER PANEL Ass'y	Black	1
18	146 1166 236	:INNER PANEL Ass'y	Gold	1
18	113 1367 145	PUSH KNOB (FUNCTION)	Black	1
18	113 1367 161	PUSH KNOB (FUNCTION)	Gold	1
19	113 1368 335	PUSH KNOB (PRESET)	Black	1
19	113 1368 348	PUSH KNOB (PRESET)	Gold	1
20	414 0592 017	SHIELD PLATE		1
21	461 0501 005	RUBBER SHEET		2
22	113 1356 033	PUSH KNOB (MARU)	Black	2
22	113 1356 046	PUSH KNOB (MARU)	Gold	2
23	445 8004 007	WIRE CLAMPER		10
24	412 3048 107	VOL. BRACKET		1
25	414 0580 018	SHIELD PLATE		1
26	412 3034 014	VOL. BRACKET		1
27	112 0647 025	VOLUME KNOB	Black	1
27	112 0647 038	VOLUME KNOB	Gold	1
28	112 0646 028	MARU KNOB (S)	Black	4
28	112 0646 039	MARU KNOB (S)	Gold	4
29	144 2029 143	FRONT PANEL Ass'y	Black	1
29	144 2029 169	FRONT PANEL Ass'y	Gold	1
30	113 1185 026	POWER KNOB Ass'y	Black	1
30	113 1185 039	POWER KNOB Ass'y	Gold	1
31	105 0908 119	BOTTOM COVER		1
32	104 0194 100	:FOOT Ass'y		4
33	102 0426 126	TOP COVER	Black	1
33	102 0426 139	TOP COVER	Gold	1
34	122 0146 015	HIMERON SHEET		1
35	—	—		—
36	461 0635 007	SPACER RUBBER		1
37	417 0400 002	POWER RADIATOR		1
38	412 3047 001	RADIATOR BRACKET		2
38	216 0665 006	FRONT END		1
41	205 0433 007	ANT TERMINAL (F)		1
42	204 8354 004	HEADPHONE JACK	Black	1
42	204 8355 003	HEADPHONE JACK	Gold	1
43	393 4043 004	FLD (FIP:10TM7)		1
44	212 1031 008	POWER SWITCH (TV-5)		1
45	203 3942 007	AC OUTLET		1
46	205 0484 001	8P SP TERMINAL		1
47	211 0665 003	V1604V20F-K		1
48	211 0586 001	V1620V25FB104R		1
49	212 1045 007	2P PUSH SWITCH (SP)		1
50	—	—		—
51	204 8278 009	6P PIN JACK (S-GND)		2
52	204 8266 008	4P PIN JACK (S-GND)		1
53	—	—		—

Ref. Nr.	Teile Nr.	Beschreibung	Hinweis	Menge
54	273 0386 004	2SC3854(O/P/Y)(Z)		2
55	271 0237 006	2SA1490(O/P/Y)(Z)		2
56	273 0338 008	2SC3851(Y)(G)		1
57	—	—		—
60	414 0608 009	SHIELD CASE 335		1
61	461 0639 016	RUBBER SHEET		1
62	461 0639 003	RUBBER SHEET		1
63	206 1015 058	FUSE 1.6A	F-501	1
64	254 4355 002	6800µF Electrolytic Cap.	CS03,504	2
65	499 0150 008	REMOTE SENSOR (SBX1610-52)		1
66	412 2814 015	CARD SPACER (L=14)		1
SCHRAUBEN				
101	473 7002 018	TAPPING SCREW (S) 3 x 8		18
102	473 7004 016	TAPPING SCREW (S) 4 x 6		7
103	473 7015 018	TAPPING SCREW (S)-B 3 x 8		11
104	477 0064 107	FIXING SCREW		7
105	473 8007 025	3 x 8 CUP SCREW		4
106	473 7006 027	TAPPING SCREW (S)-B 3 x 10		1
107	473 7508 017	TAPPING SCREW (P)-B 3 x 10		11
108	477 0263 005	3P SWELLING SCREW	Black	4
108	477 0263 018	3P SWELLING SCREW	Gold	4
109	473 8007 009	3 x 12 CUP SCREW		5
VERPACKUNG und ZUBEHÖR (ohne EXPLOSIONSZEICHNUNG)				
201	—	—		—
202	511 2152 003	:INST. MANUAL		1
204	231 1129 005	LOOP ANTENNA		1
205	395 0005 009	FM ANT Ass'y		1
206	529 0072 008	FM ANT ADAPTOR		1
207	499 0196 004	RC-129A		1
208	505 9102 000	:POLY COVER		1
209	504 0148 008	:STYRENE PAPER		1
210	504 0125 005	:STYRENE PAPER		2
211	503 0939 007	:CUSHION		1
212	502 0772 009	:PAD		1
213	501 1518 007	:CARTON CASE		1
214	513 1389 006	CONTROL CARD BASE		1
215	513 1349 004	THERMAL CARBON FILM		1
216	513 9111 001	COLOR LABEL	Gold	1

ANMERKUNGEN ZUR TEILELISTE
● Mit "⊗" gekennzeichnete Teile sind nicht jederzeit auf Lager lieferbar und die Zeit für Versorgung dafür möglicherweise lang ist oder die Versorgung abgesagt ist.
● Bei der Teilebestellung "1" und "I" (!) deutlich angeben um Verwechslungen zu vermeiden.
● Bestellungen ohne Angabe der Teilenummer können nicht bearbeitet werden.
● Mit "*" gekennzeichnete Teile erscheinen nicht in der Explosionszeichnung.
ACHTUNG:
Mit "Δ" markierte Teile haben kritische Eigenschaften und dürfen NUR gegen vom Hersteller empfohlene Teile ausgetauscht werden.

TEILELISTE DER EXPLOSIONSZEICHNUNG (DRA-335R) (für G.B., Australien Ausführung)

Ref. Nr.	Teile Nr.	Beschreibung	Hinweis	Menge
1	1U-2866B	AMP TUNER UNIT		1
1-1		AMP TUNER UNIT		1
1-2		MAIN VOL. UNIT		1
1-3		SP. SW. and H/P UNIT		1
1	1U-2240	AMP TUNER UNIT		1
1-1		AMP TUNER UNIT		1
1-2		MAIN VOL. UNIT		1
1-3		SP. SW. and H/P UNIT		1
2	1U-2146B	DIS POWER UNIT		1
2-1		DISPLAY UNIT		1
2-2		POWER SUPPLY UNIT		1
4	411 0973 201	TRANS CHASSIS		1
5	411 0855 219	SIDE CHASSIS		1
6	415 0572 006	P.C.B. SUPPORT		1
7	412 3065 009	TRANS BRACKET		1
8	412 2814 002	CARD SPACER (L=8)		1
9	105 0909 079	BACK PANEL		1
10	206 2024 006	AC CORD	U.K.	1
10	206 2025 005	AC CORD	Australia	1
11	445 0056 008	CORD BUSH		1
12	146 0925 009	ANT. HOLDER		1
13	233 5827 008	POWER TRANS		1
14	203 0389 032	1P CONTACT Ass'y		1
15	412 3063 001	RADIATOR BRACKET		1
16	—	—		—
17	146 1166 207	INNER PANEL Ass'y		1
18	113 1367 116	PUSH KNOB (FUNCTION)		1
19	113 1368 319	PUSH KNOB (PRESET)		1
20	414 0592 005	SHIELD PLATE		1
21	461 0501 005	RUBBER SHEET		2
22	113 1356 004	PUSH KNOB (MARU)		2
23	445 8004 007	WIRE CLAMPER		10
24	412 3048 107	VOL. BRACKET		1
25	414 0580 004	SHIELD PLATE		1
26	412 3034 001	VOL. BRACKET		1
27	112 0647 009	VOLUME KNOB		1
28	112 0646 000	MARU KNOB (S)		4
29	—	—		—
29	144 2029 127	FRONT PANEL Ass'y		1
30	113 1185 013	POWER KNOB Ass'y		1
31	105 0908 106	BOTTOM COVER		1
32	104 0194 001	FOOT Ass'y		4
33	102 0426 100	TOP COVER		1
34	122 0146 015	HIMERON SHEET		1
35	—	—		—
36	461 0635 007	SPACER RUBBER		1
37	417 0400 002	POWER RADIATOR		1
38	412 3047 001	RADIATOR BRACKET		2
40	216 0665 006	FRONT END		1
41	205 0433 007	ANT TERMINAL (F)		1
42	204 8354 004	HEADPHONE JACK		1
43	393 4043 004	FLD (FIP:10TM7)		1
44	212 1031 008	POWER SWITCH (TV-5)		1
45	—	—		—
46	205 0472 013	8P SP TERMINAL		1
47	211 0665 003	V1604V20F-K		1
48	211 0586 001	V1620V25FB104R		1
49	212 1045 007	2P PUSH SWITCH (SP)		1
50	—	—		—
51	204 8278 009	6P PIN JACK (S-GND)		2
52	204 8266 008	4P PIN JACK (S-GND)		1
53	—	—		—
54	273 0386 005	2SC3854(O/P/Y)(Z)		2
55	271 0237 006	2SA1490(O/P/Y)(Z)		2
56	273 0338 008	2SC3851(Y)(G)		1

Ref. Nr.	Teile Nr.	Beschreibung	Hinweis	Menge
57	—	—		—
60	414 0608 009	SHIELD CASE 335		1
61	461 0639 016	RUBBER SHEET		1
62	461 0639 003	RUBBER SHEET		1
63	206 1015 016	FUSE 1.25A	F-501	1
64	254 4355 002	6800µF Electrolytic Cap.	CS03,504	2
65	499 0150 008	REMOTE SENSOR (SBX1610-52)		1
66	412 2814 015	CARD SPACER (L=14)		1
SCHRAUBEN				
101	473 7002 018	TAPPING SCREW (S) 3 x 8		18
102	473 7004 016	TAPPING SCREW (S) 4 x 6		7
103	473 7015 018	TAPPING SCREW (S)-B 3 x 8		11
104	477 0064 107	FIXING SCREW		7
105	473 8007 025	3 x 8 CUP SCREW		4
106	473 7006 027	TAPPING SCREW (S)-B 3 x 10		1
107	473 7508 017	TAPPING SCREW (P)-B 3 x 10		11
108	477 0263 005	3P SWELLING SCREW	Black	4
109	473 8007 009	3 x 12 CUP SCREW		5
VERPACKUNG und ZUBEHÖR (ohne EXPLOSIONSZEICHNUNG)				
201	—	—		—
202	511 2043 109	INST. MANUAL		1
204	231 1129 005	LOOP ANTENNA		1
205	395 0005 009	FM ANT Ass'y		1
206	529 0072 005	FM ANT ADAPTOR		1
207	499 0196 004	RC-129A		1
208	505 9102 006	POLY COVER		1
209	504 0102 003	STYRENE PAPER		1
210	504 0092 006	STYRENE PAPER		1
211	503 0777 104	CUSHION		2
212	502 0741 043	PAD		1
213	501 1448 038	CARTON CASE		1
214	513 1389 006	CONTROL CARD BASE		1
215	513 1349 004	THERMAL CARBON FILM		1

ANMERKUNGEN ZUR TEILELISTE
● Mit "⊗" gekennzeichnete Teile sind nicht jederzeit auf Lager lieferbar und die Zeit für Versorgung dafür möglicherweise lang ist oder die Versorgung abgesagt ist.
● Bei der Teilebestellung "1" und "I" (!) deutlich angeben um Verwechslungen zu vermeiden.
● Bestellungen ohne Angabe der Teilenummer können nicht bearbeitet werden.
● Mit "*" gekennzeichnete Teile erscheinen nicht in der Explosionszeichnung.
ACHTUNG:
Mit "Δ" markierte Teile haben kritische Eigenschaften und dürfen NUR gegen vom Hersteller empfohlene Teile ausgetauscht werden.

EXPLOSIONSZEICHNUNG VON CHASSIS UND GEHÄUSE

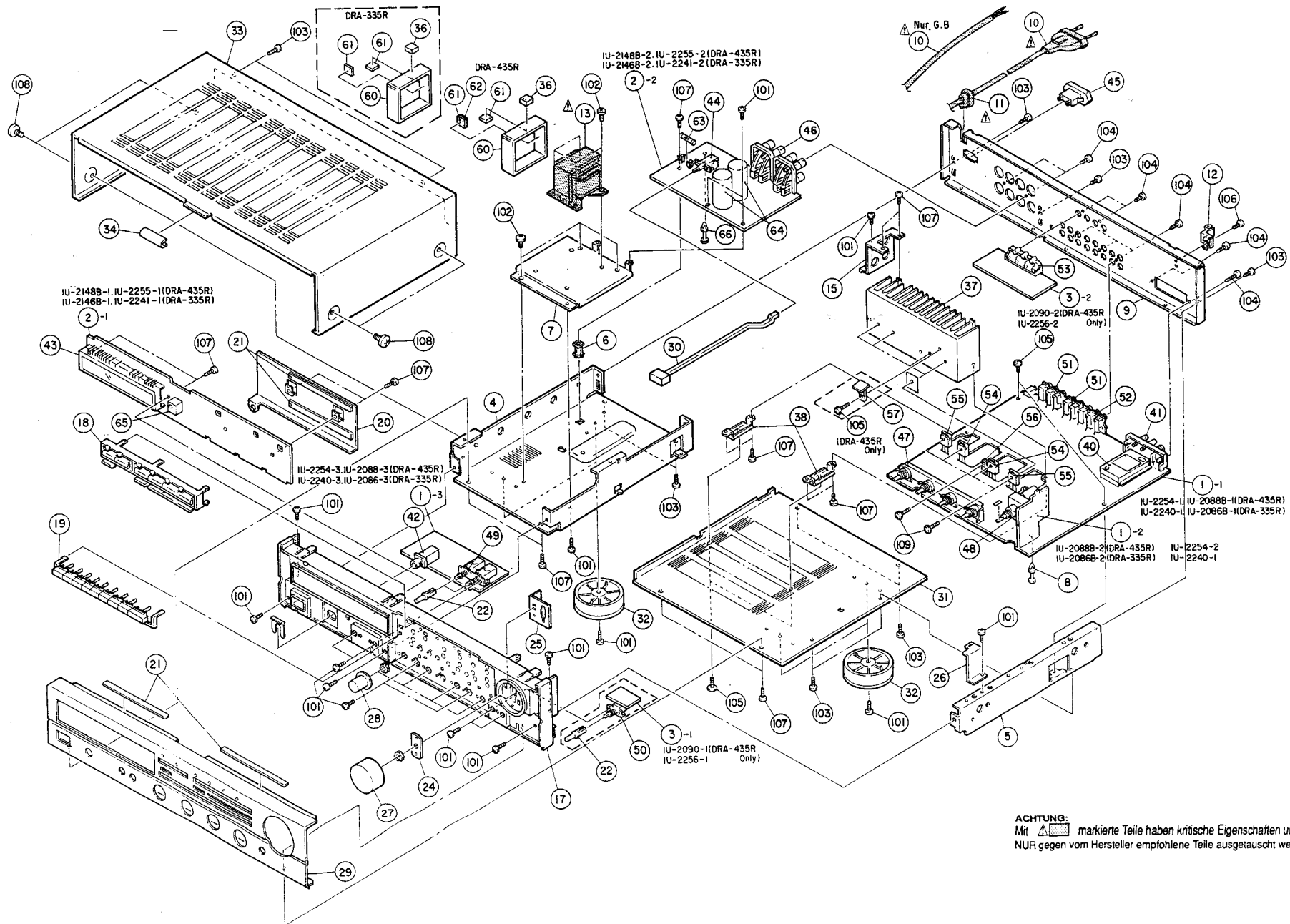

ACHTUNG:
 Mit  markierte Teile haben kritische Eigenschaften und dürfen
 NUR gegen vom Hersteller empfohlene Teile ausgetauscht werden.

VERDRAHTUNGSPLAN

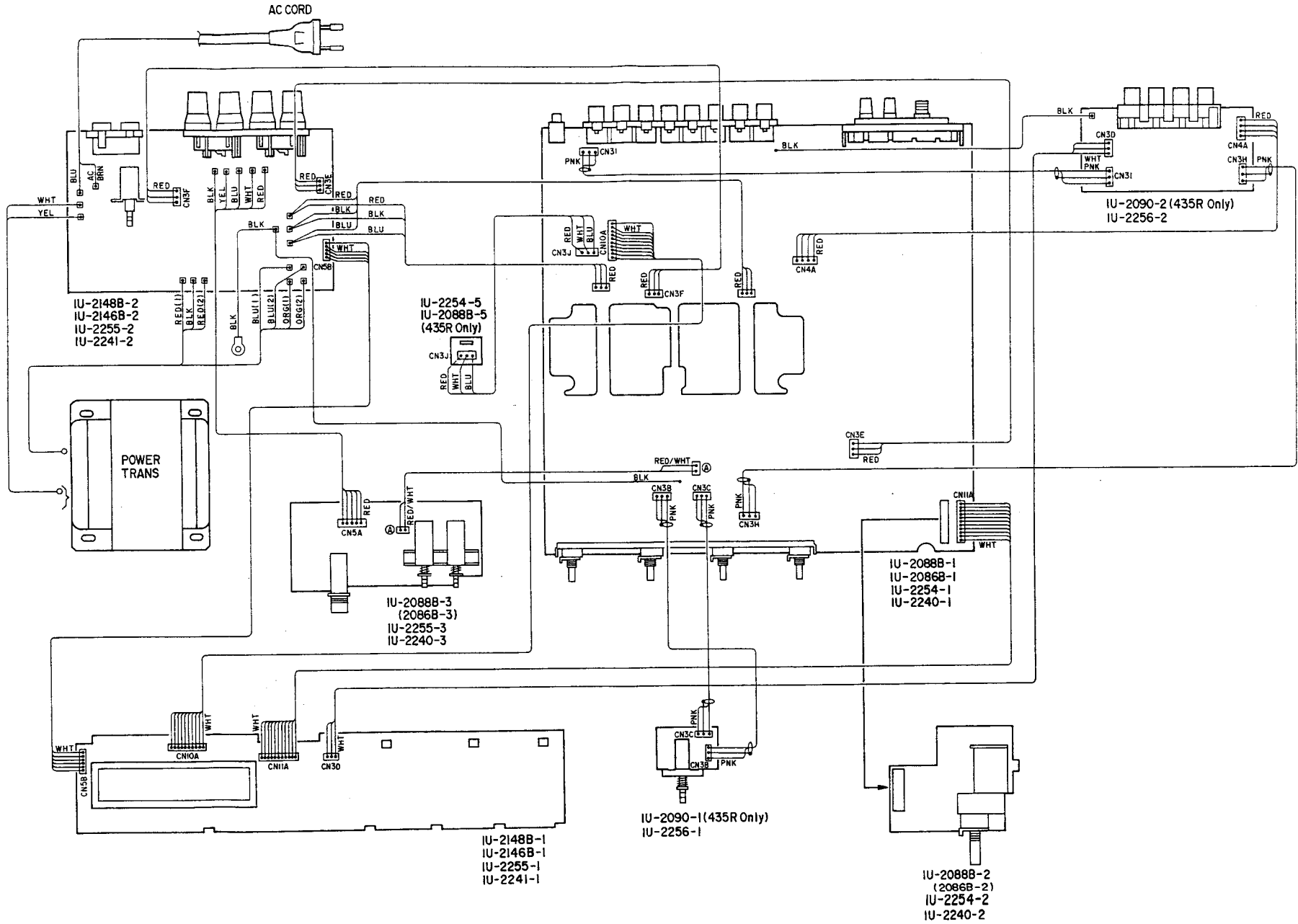

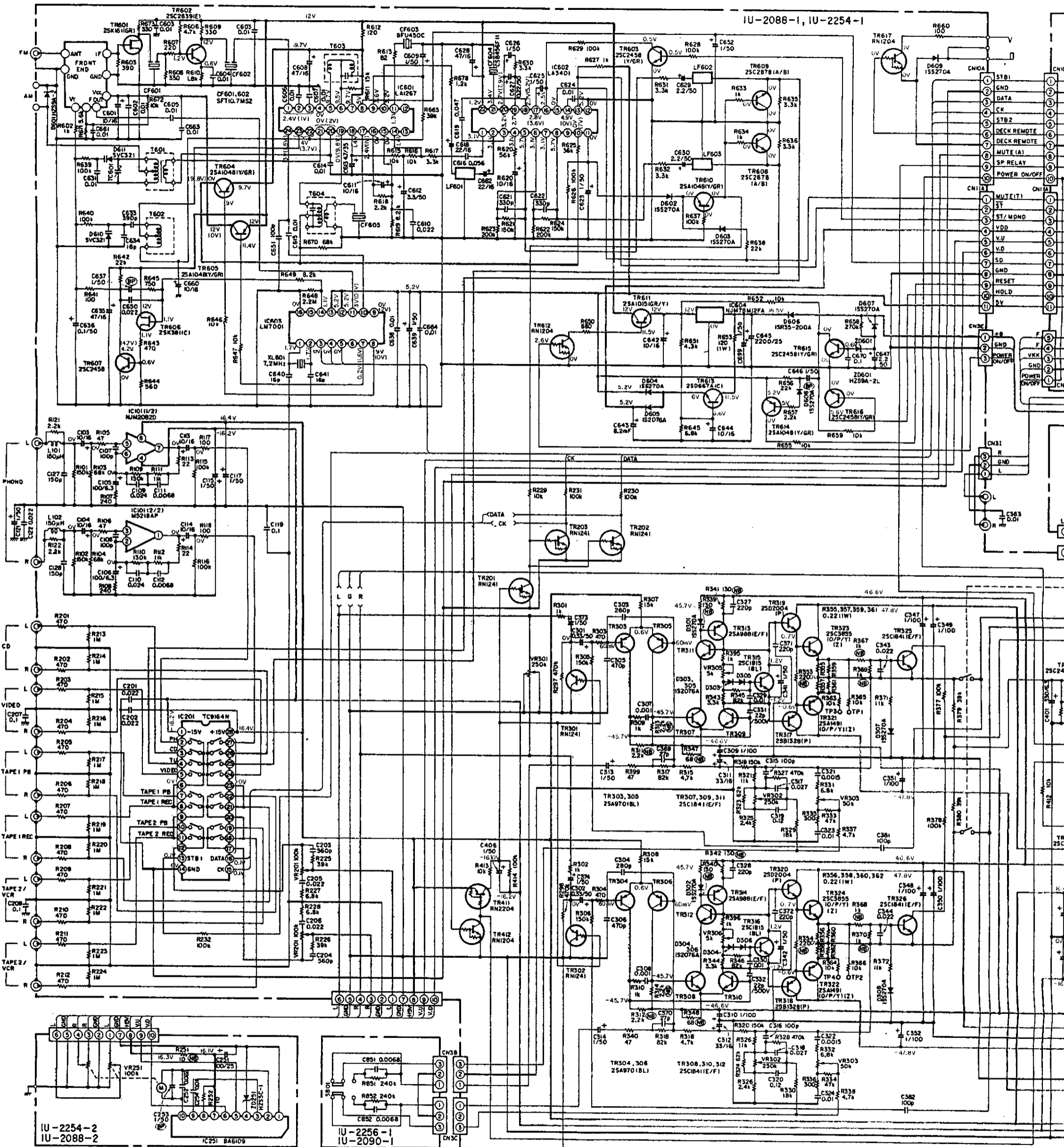

Anmerkungen:
 Alle Widerstandswerte in Ohm, k=1.000 Ohm, M=1.000.000 Ohm
 Alle Kapazitätswerte in Mikrofard, P=Picofard
 Alle Spannungen und Ströme ohne Eingangssignal gemessen.
 Änderungen bezüglich Schaltung und Bauelemente vorbehalten.

ACHTUNG:
 Mit markierte Teile haben kritische Eigenschaften und dürfen NUR gegen vom Hersteller empfohlene Teile ausgetauscht werden.

SICHERHEITSHINWEIS:
 Vor der Rückgabe des Gerätes an den Kunden unbedingt entweder eine Leckstromkontrolle oder eine Prüfung des Widerstands zwischen Netz und Chassis durchführen. Das Gerät ist defekt bei Leckströmen über 0,5 Milliampere oder einem Widerstand von weniger als 240 Kiloohm zwischen Chassis und einer Netzphase.

ACHTUNG:
 NIEMALS das Gerät dem Kunden zurückgeben, solange diese Störung nicht erkannt und beseitigt ist.

HINWEIS:
 Stromkreis und Teile sind Änderungen vorbehalten ohne Voranzeige.

+B LEITUNG
 -B LEITUNG
 OKW, L-KANAL
 R-KANAL
 MW-SIGNAL

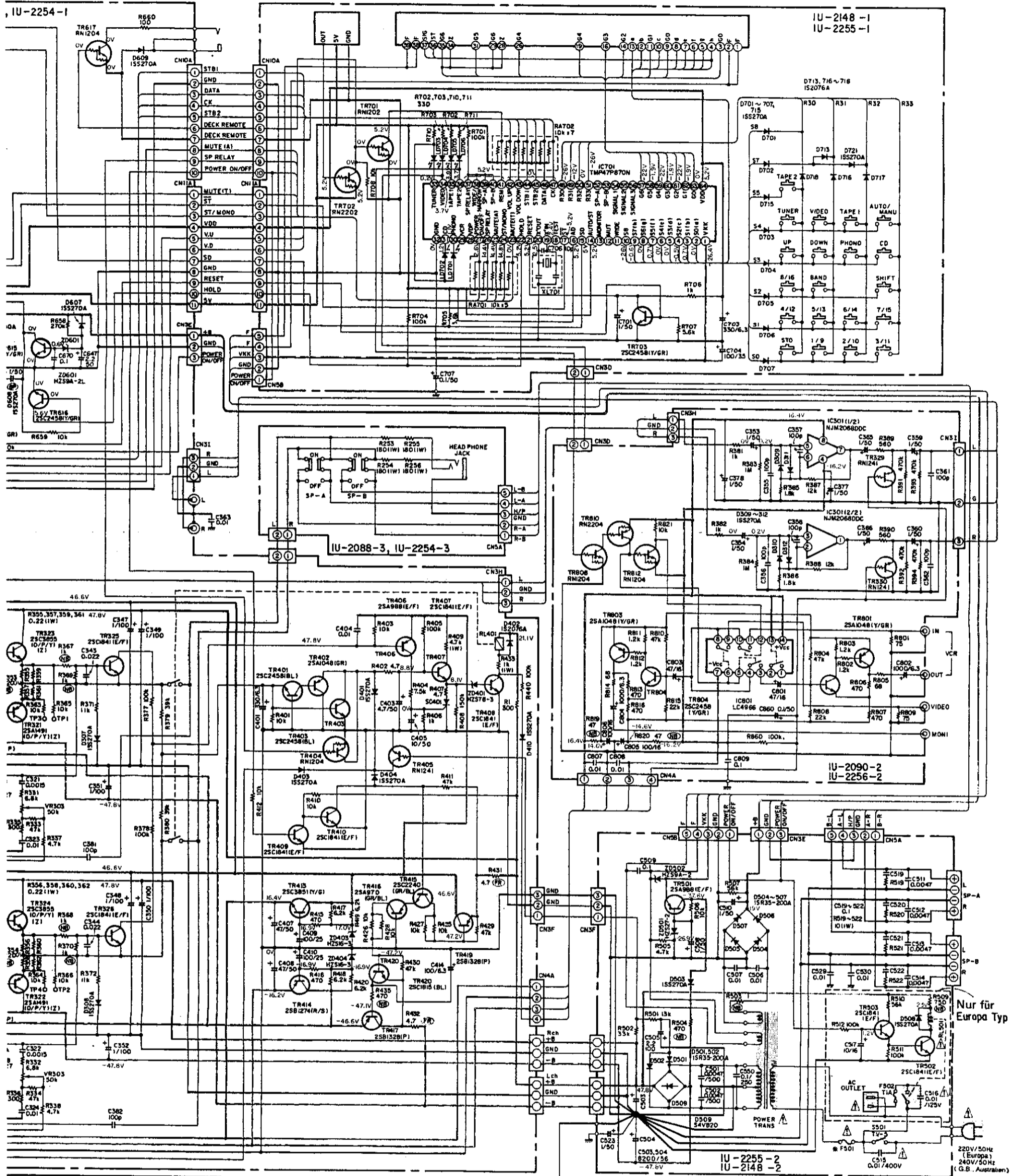

kleine Teile
 Öffnung des Widerstands
 einem Widerstand von

— +B LEITUNG
 — -B LEITUNG
 — OKW, L-KANALSIGNALLEITUNG
 — R-KANALSIGNALLEITUNG
 — MW-SIGNALLEITUNG

SPANNUNGSMESSUNGZUSTAND
 BEI EINZELNER ABTEIL:
 FUNKTION: TUNER
 BAND: UKW98MHz, KEINES SIGNAL
 JEDERH, ZAHL IN ()
 SIND FÜR MW 1000kHz
 BEI KEINES SIGNAL

	F501
Europa	T2A
G.B., Australien	T1.6A

Nur für Europa Typ

220V/50Hz (Europa)
 240V/50Hz (G.B., Australien)

A
B
C
D
E
F
G
H

SCHALTPLAN (für DRA-335R)

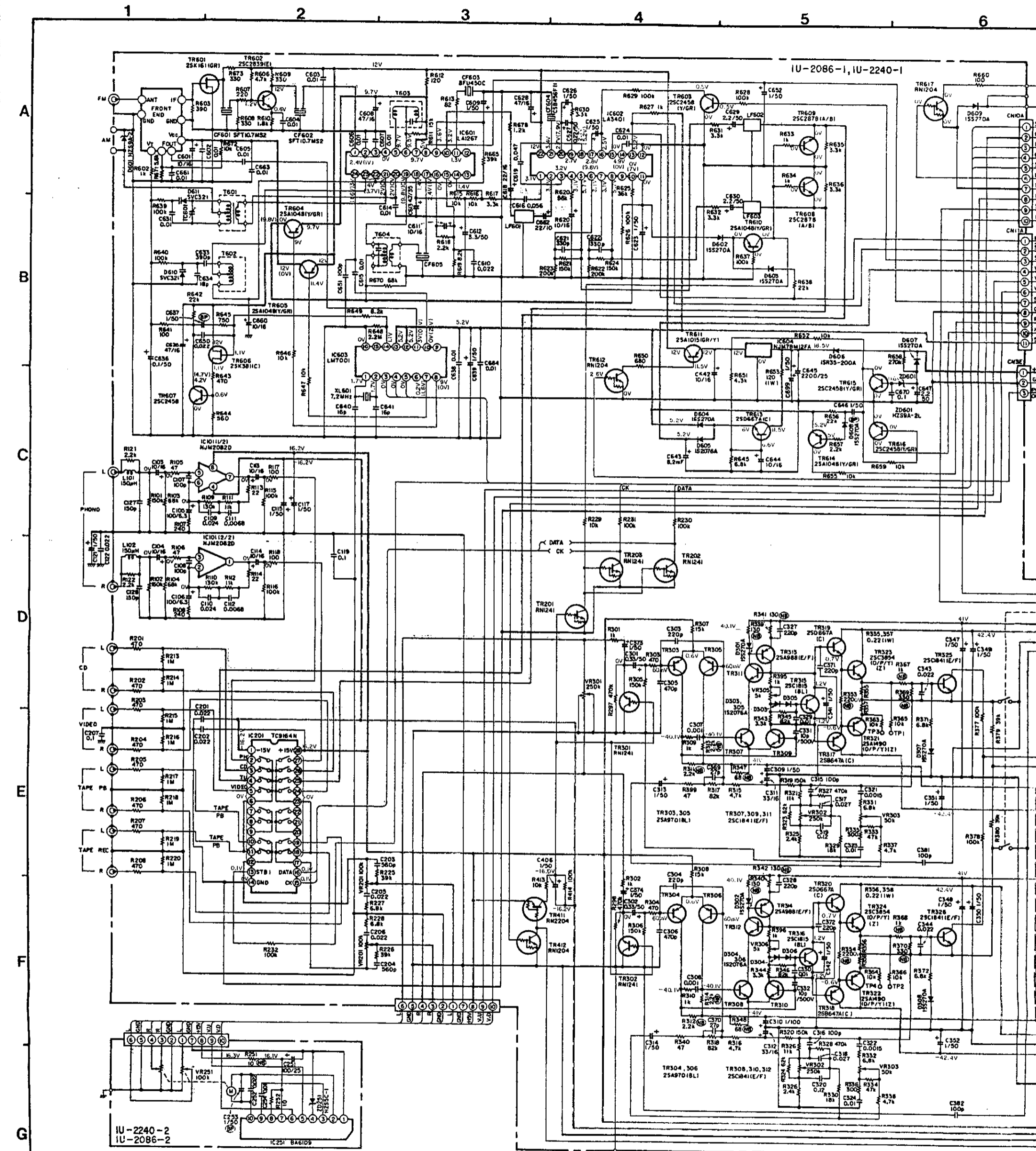

ACHTUNG:
 Mit Δ markierte Teile haben kritische Eigenschaften und dürfen NUR gegen vom Hersteller empfohlene Teile ausgetauscht werden.

SICHERHEITSHINWEIS:
 Vor der Rückgabe des Gerätes an den Kunden unbedingt entweder eine Leckstromkontrolle oder eine Prüfung des Widerstands zwischen Netz und Chassis durchführen. Das Gerät ist defekt bei Leckströmen über 0.5 Milliampere oder einem Widerstand von weniger als 240 Kiloohm zwischen Chassis und einer Netzphase.

ACHTUNG:
 NIEMALS das Gerät dem Kunden zurückgeben, solange diese Störung nicht erkannt und beseitigt ist.

HINWEIS:
 Stromkreis und Teile sind Änderungen vorbehalten ohne Voranzeige.

Anmerkungen:
 Alle Widerstandswerte in Ohm, k=1.000 Ohm, M=1.000.000 Ohm
 Alle Kapazitätswerte in Mikrofaraad, P=Picofaraad
 Alle Spannungen und Ströme ohne Eingangssignal gemessen.
 Änderungen bezüglich Schaltung und Bauelemente vorbehalten.

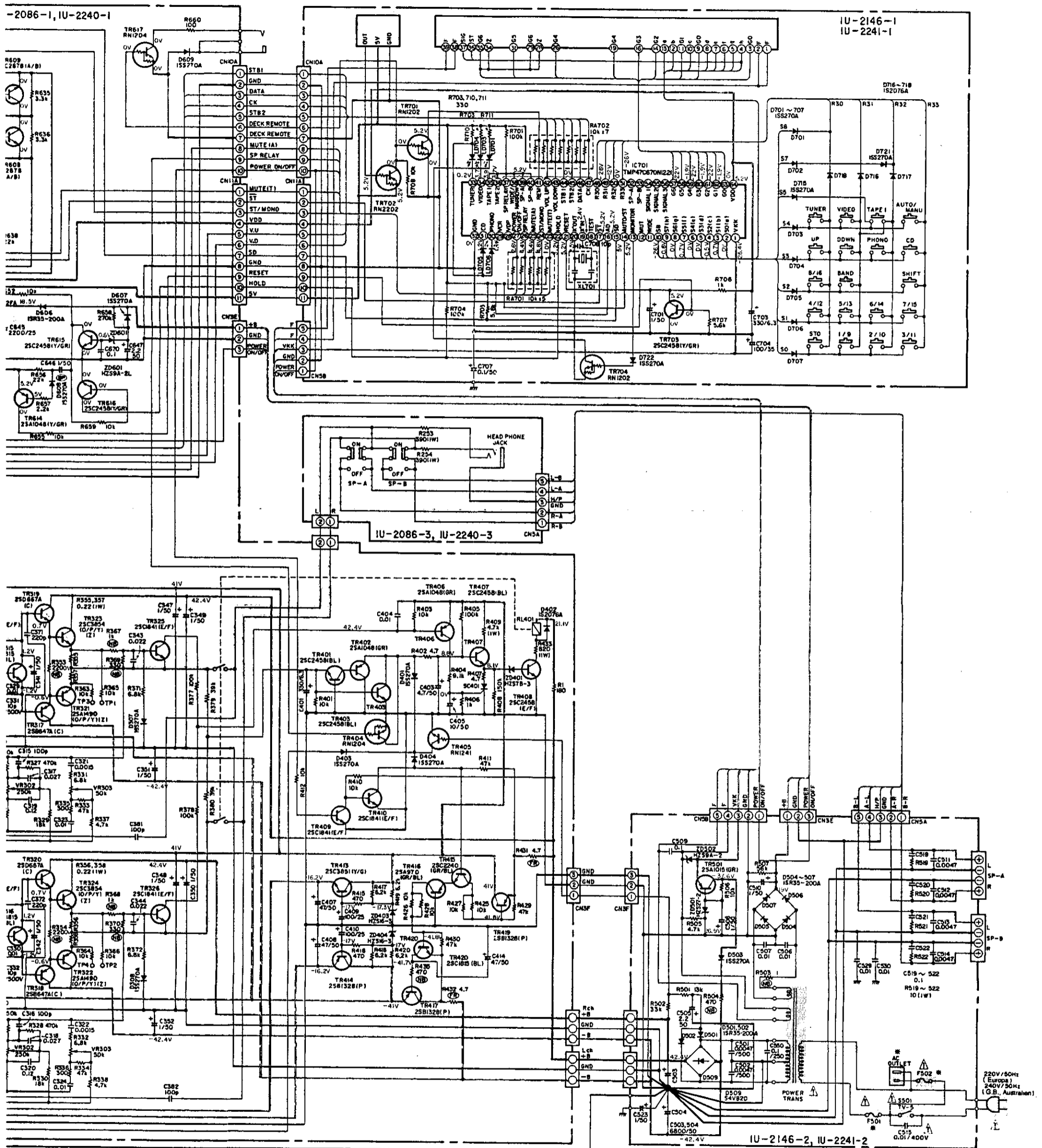

m Hersteller empfohlene Teile

ontrolle oder eine Prüfung des Widerstands
1.5 Milliampere oder einem Widerstand von

und beseitigt ist.

--- +B LEITUNG
--- -B LEITUNG
--- OKW, L-KANALSIGNALLEITUNG
--- R-KANALSIGNALLEITUNG
--- MW-SIGNALLEITUNG

SPANNUNGMESSUNGSZUSTAND
BEI EINZELNER ABTEIL:
FUNKTION: TUNER
BAND: UKW/88MHz, KEINES SIGNAL
JEDOEH, ZAHL IN ()
SIND FGR MW 1000kHz
BEI KEINES SIGNAL

	F501	F502	AC OUTLET
Europa	T1.6A	T1.A	USED
G.B., Australien	TL25A	---	---