

AKAI

TV LCD- 15" avec
Tuner Pal/SECAM & TNT intégré

Manuel d'instructions

DLC-D1503L



WARNING

Consignes de sécurité importantes à conserver avec le produit Merci de lire attentivement



Pour empêcher les risques de feu ou de choc électrique, n'exposez pas l'appareil à la pluie ou à l'humidité. Afin d'éviter tout risque de choc électrique, ne jamais ouvrir l'appareil. En cas de panne, confiez votre matériel exclusivement à une personne qualifiée. Aucune pièce de cet appareil n'est susceptible d'être réparée par l'utilisateur.



Toute utilisation de commandes, tout réglage ou toute exécution de procédures autres que celles spécifiées dans ce manuel peuvent provoquer une exposition dangereuse de radiation. Ce produit est classé comme un APPAREIL A LASER DE CLASSE 1. ATTENTION : Rayonnement laser visible et invisible en cas d'ouverture, exposition dangereuse au faisceau.

Recyclage

Cet appareil est marqué du symbole du tri sélectif relatif aux déchets d'équipements électriques et électroniques. Cela signifie que ce produit doit être pris en charge par un système de collecte sélectif conformément à la directive européenne 2002/96/CE afin de pouvoir soit être recyclé soit démantelé afin de réduire tout impact sur l'environnement.

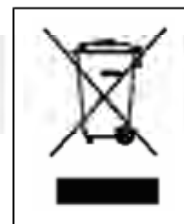

Pour plus de renseignements, vous pouvez contacter votre administration locale ou régionale.

Les produits électroniques n'ayant pas fait l'objet d'un tri sélectif sont potentiellement dangereux pour l'environnement et la santé humaine en raison de la présence de substances dangereuses.

ATTENTION !

Appareil sous tension dangereuse ! Ne pas ouvrir. Risque de choc électrique ! Aucune pièce n'est susceptible d'être réparée par l'utilisateur. Laissez à des personnes qualifiées le soin d'assurer l'entretien de votre appareil.

Consignes de Sécurité

Bonne disposition de l'appareil

- Placez l'appareil sur une surface plane, rigide et stable. Ne pas placer l'appareil sur un tapis.
- Ne posez pas votre appareil au-dessus d'un autre dispositif qui risquerait d'entraîner une surchauffe (par exemple, un récepteur ou un amplificateur).
- Ne placez rien en dessous de l'appareil (par exemple, des CD ou des magazines).

Espace de ventilation

- Placez l'appareil dans un endroit suffisamment ventilé afin d'éviter une accumulation de chaleur interne. Laissez au moins un espace de 10cm à l'arrière et au-dessus de l'appareil ainsi qu'un espace de 5cm sur les côtés afin d'éviter toute surchauffe.
- Ne pas obstruer les ouvertures de ventilation par des objets tels que des journaux, nappes, rideau, etc...

Préservez l'appareil des températures élevées, de l'humidité, de l'eau et de la poussière.

- Votre appareil ne doit pas être exposé à des égouttements d'eau où a des éclaboussures.
- Ne placez pas d'objets susceptibles d'endommager votre appareil près de ce dernier (par exemple, objets remplis de liquide ou bougies allumées).

Alimentation électrique

- N'utilisez l'appareil qu'avec l'adaptateur fourni.
- Veuillez débrancher le produit en cas de non utilisation prolongée.

- Si le cordon d'alimentation est endommagé, celui-ci doit être remplacé par le fabricant, son service après-vente ou des personnes qualification similaire afin d'éviter un danger.
- Cet appareil doit être relié à un réseau électrique 230V~ 50Hz.

Précautions à prendre

Avant d'utiliser cet appareil, veuillez à lire attentivement toutes les rubriques applicables du manuel d'instructions, ainsi que les présentes consignes de sécurité. Après avoir lu ce manuel, conservez-le en lieu sûr afin de pouvoir vous y référer à l'avenir.

Prenez bien soin de suivre toutes les mises en garde figurant sur l'appareil proprement dit, ainsi que dans le présent manuel d'instructions.

Sécurité

Alimentation électrique – L'appareil ne doit être raccordé qu'à une source d'alimentation du type décrit dans le manuel d'instructions ou indiqué sur l'appareil.

Environnement

1. Eau et humidité – Ne faites pas fonctionner cet appareil près de l'eau, par exemple, auprès d'une baignoire, d'un bac de lavage, d'une piscine, etc... Il faut également éviter de l'installer dans un sous-sol humide.

2. Condensation – De l'humidité risque de se condenser sur l'optique de lecture dans les conditions suivantes :

Immédiatement après l'allumage d'un appareil de chauffage.

Dans une pièce très humide ou soumise à un dégagement de vapeur.

Lorsque l'appareil est déplacé brusquement d'un environnement froid dans un environnement chaud.

Si de la condensation se forme à l'intérieur de cet appareil, celui-ci risque de ne pas fonctionner convenablement. Pour corriger ce problème, patientez environ une heure, délai au terme duquel l'humidité devrait s'être évaporée.

3. Chaleur – Abstenez-vous de faire fonctionner ou de placer cet appareil auprès d'une source de chaleur.

Ne le laissez pas pendant longtemps dans une voiture exposée au rayonnement direct du soleil avec les portes et fenêtres fermées car ceci pourrait déformer le boîtier.

Si vous constatez une odeur anormale ou de la fumée, débranchez immédiatement l'appareil et faites appel au service après vente

Ne jamais essayer de réparer par vous-même ou d'ouvrir le capot de l'appareil.

SOMMAIRE

PREPARATION	5
Caractéristiques	5
Contenu de la boîte	6
TV /LCD	7
Face avant	7
Face arrière	8
Télécommande	9
Utilisation.....	12
 Raccordements	 13
Connexion Câble TV/ Antenne.....	13
Connexion Lecteur DVD	14
Connexion Magnétoscope/Caméscope	15
Connexion Décodeur/Satellite.....	16
Connexion Amplificateur Audio Externe.....	17
 Fonctions et utilisation	 18
Opérations de base.....	18
Réglages OSD (Affichage).....	19
Réglages Vidéo	19
Réglages Audio.....	20
Paramètres	21
Préférences.....	22
Ecran.....	22
 UTILISATION TNT	 23
 GUIDE DE DEPANNAGE	 31
 Spécificités Techniques	 32

CARACTERISTIQUES

- **Caractéristiques**
Haute luminosité/ Contraste image
Luminosité: 250 cd /m²
Ratio/Contraste: 450:1
- **Support VGA**
640 x 480 / 60Hz-1024 x768/75Hz
- **Connectique**
CVBS
S-Vidéo
Prise péritel
Y, Pb/Cb/Pr
VGA
Audio Stéréo x 2
Tuners analogique et TNT intégrés
- **Fonction WSS (Wide Screen Scale)**
Cette fonction permet de convertir automatiquement et d'afficher tous les formats image (ZOOM / WIDE)
- **Fonction télétexte**
- **Fonction NICAM /FM stéréo**
- **Fonction APS (Réglage automatique des chaînes)**
- **Recherche Manuelle**
- **Fonction "SOMMEIL"**
- **Fonction permettant de régler**
- **Tuner TNT intégré pour réception des chaînes TNT sans décodeur**

CONTENU DE LA BOITE

Assurez vous lorsque vous ouvrez la boite que tous les éléments sont présents



Téléviseur LCD



Télécommande

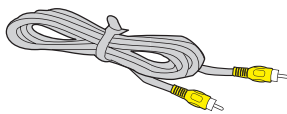

Câble Vidéo

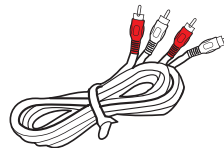

Câble Audio



Câble alimentation +
adaptateur



Manuel d'Instructions
(vous l'avez entre les mains)

C'est tout ce dont vous avez besoin pour raccorder et faire fonctionner le téléviseur LCD dans sa configuration de base

La plupart des appareils (magnétoscopes, lecteurs DVD, Etc..) sont fournis avec les câbles nécessaires à la connexion.

Si vous deviez réaliser un branchement plus complexe, il se peut que vous deviez vous procurer des câbles supplémentaires non fournis.

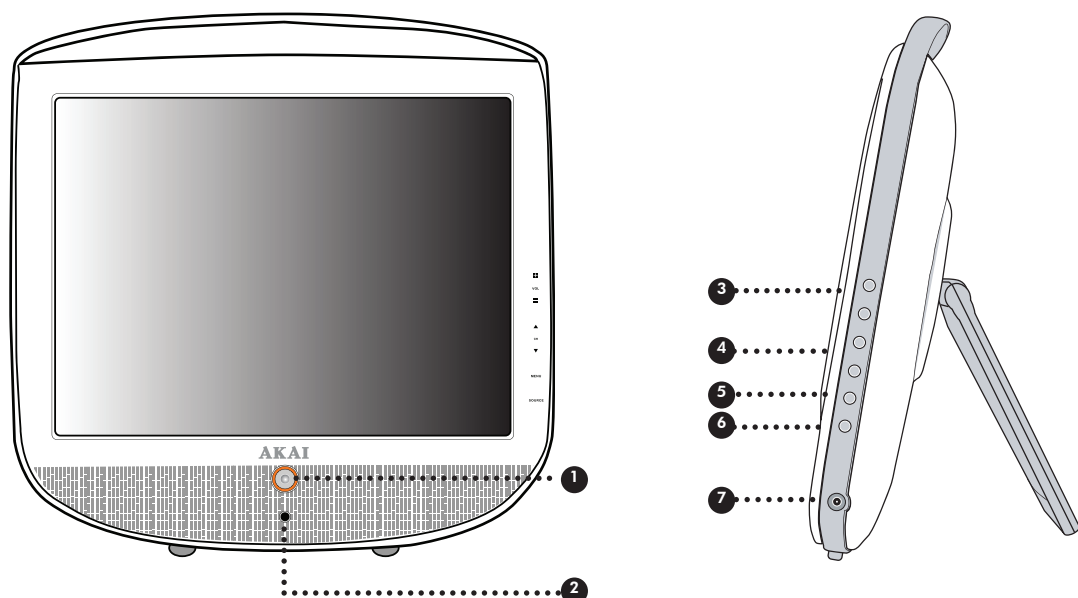

Bouton	Description
1 /LED	Met l'appareil Sous tension et Hors tension Le témoin lumineux indique le statut, lorsque le téléviseur est connecté; rouge en mode veille, vert en fonctionnement)
2 IR	Capteur Infrarouge
3 VOLUME	Permet de changer de chaîne. en mode "OSD" permet de sélectionner le paramètre à régler
4 CHANNEL	Permet de changer de chaîne. en mode "OSD" permet de sélectionner le paramètre à régler
5 MENU	Appuyer sur le bouton pour activer l'affichage sur écran, appuyer à nouveau pour désactiver l'affichage
6 SOURCE	Permet de sélectionner les sources en cas de branchement externe.
7 Prise Casque	Prise Casque Permet de connecter un casque pour une écoute en privé.

Note:

Le bouton "SOURCE" sur l'appareil dispose des mêmes fonctions que le bouton "OK" de la télécommande, il peut donc être utilisé comme bouton de validation.

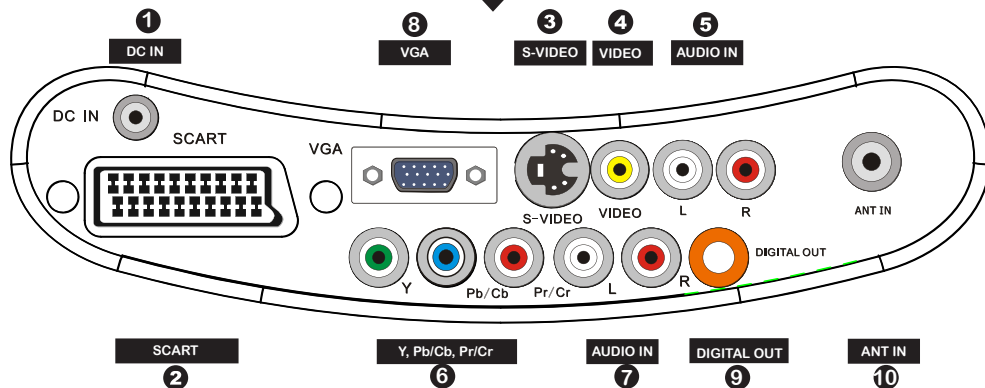
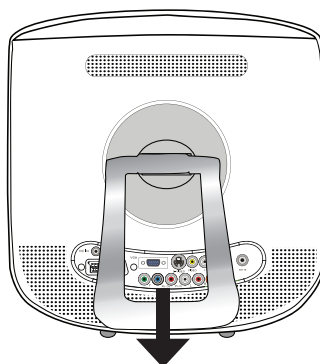

Bouton	Description
1 DC IN	Branchement à la prise murale par adaptateur (fourni)
2 AV1 SCART	Péritel-Connecter une source externe par l'intermédiaire de la péritel
3 AV2 S-VIDEO	Péritel Connecter une source externe par S-Vidéo l'intermédiaire de la prise SVIDEO (Prise Audio par Entrée audio)
4 AV3 VIDEO	Connecter la prise A/V composite à la source vidéo externe
5 AUDIO IN(L/R)	Connecter la source Audio couplée à Vidéo Composite (4)
6 AV4 Y, Pb/Cb, Pr/Cr	Connecter la prise A/V composite à la source Y,Pb/Cr, Pr/Cr vidéo externe
7 AUDIO IN(L/R)	Connecter la source Audio couplée à l'entrée VGA (8)
8 AV5 VGA	Connecter toute autre interface à la prise VGA
9 SORTIE NUMERIQUE	Connecter à la Sortie Numérique d'une source numérique
10 ANT IN/ Entrée Antenne	Connecter l'entrée d'une antenne ou d'un câble Pour recevoir la télévision en haute définition

Note:

Note: les entrées S-Vidéo et Vidéo utilisent la même entrée AUDIO, ne pas brancher deux appareils simultanément sinon, le son des deux appareil sera restitué en même temps

- 1** **POWER**
Met l'appareil sous tension et en mode "VEILLE".
- 2** **Mute**
Permet de couper momentanément le son.
Appuyer de nouveau pour remettre le son
- 3** **ATV/DTV**
Permet de basculer entre les modes "ATV" (télévision ANALOGIQUE) et "DTV"(télévision - TNT)
- 4** **0-9**
Utiliser le pavé numérique pour accéder aux chaînes..
- 5** **GUIDE**
En mode télévision TNT- appuyer sur la touche pour afficher le guide des programmes
- 6** **CH. +/-**
Pour accéder aux chaînes suivantes /précédentes.
- 7** **VOL. +/-**
Augmente/diminue le volume sonore
- 8** **SLEEP**
Permet une mise en veille automatique après une durée programmée
-Appuyer sur la touche "SLEEP" ("Sommeil") et ajuster la durée du compte à rebours -15-30-60 mn (changement à chaque pression sur la touche)
-Appuyer de nouveau sur la touche pour vérifier le temps restant
-Pour annuler la programmation, appuyer successivement sur la touche jusqu'à ce que l'afficheur indique "OFF" ("désactivé")

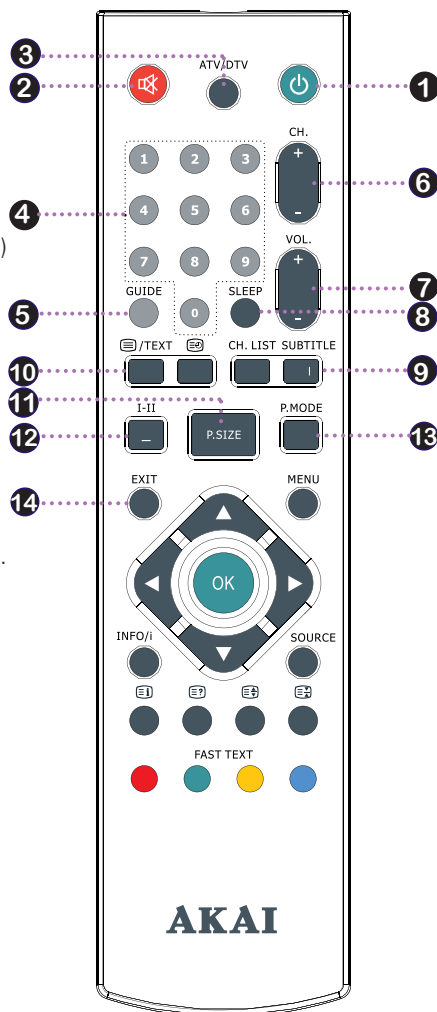

- 9** **CH. LIST**
Affiche la liste des chaînes et leur nom.
- 10** **/TEXT**
Active/désactive la fonction télétexte
- 11** **P.SIZE**
Réglage du format image entre Large/Zoom
- 12** **I-II**
Permet de choisir entre les options AUDIO : MONO/DUAL/STEREO
- 13** **P.MODE**
Réglage du mode image- Custom/Vivid/Standard/Mild
- 14** **EXIT**
Utiliser cette touche pour quitter l'affichage écran

SUBTITLE

Appuyer sur cette touche pour afficher les sous-titres si le programme en cours de diffusion en propose



Affiche l'heure diffusée avec le télétexte

- 15 **MENU**
Affiche le menu sur l'écran

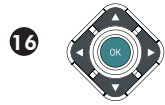

- 16 Permettent de naviguer, sélectionner et paramétrer les option de l'affichage

- 17 **INFO/i**
Appuyer pour afficher différentes infos telles que la chaîne en cours et l'origine de la source

- 18 **SOURCE**
Appuyer successivement sur cette touche pour accéder aux différentes sources dans cet ordre:
TV → DTV → AV1(SCART) → AV2(S-VIDEO) → AV3(CVBS) → AV4(Y Pb Pr) → AV5(VGA)

- 19 **uniquement en mode Analogique**
Affiche le menu principal

Affiche des informations cachées telles que par exemple les réponses à une jeu télévisé

Fige une partie de la page

Affiche le haut , le bas ou l'ensemble de la page

- 20 **FAST TEXT**

Permet d'accéder aux informations TELETEXT ou aux pages correspondantes. Les boutons en couleurs permettent d'accéder aux modes interactifs lorsque l'on regarde des chaînes analogiques.

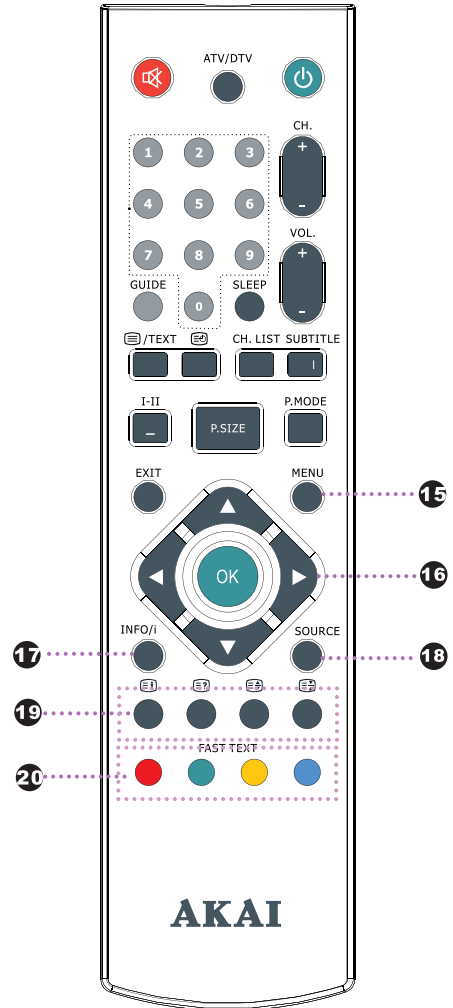

Mise en place des Piles

Installer les piles dans la télécommande

- 1** Appuyer sur le taquet de la trappe pile à l'arrière de la télécommande et tirer doucement

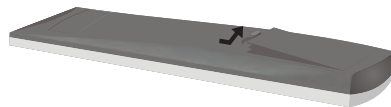

- 2** Insérer deux piles de type LR 06 (AAA)- Prendre garde à ce que les polarités + et - sont respectées (comme indiqué dans le compartiment piles)

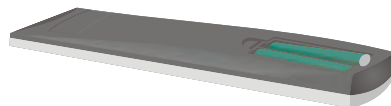

- 3** Remettre en place le couvercle de la trappe pile et appuyer légèrement



Note :

ne Jamais utiliser de détergeant caustique ceci pourrait endommager la télécommande

Rayon d'action

Utilisation jusqu'à 5m de distance si la télécommande est pointée directement devant le téléviseur

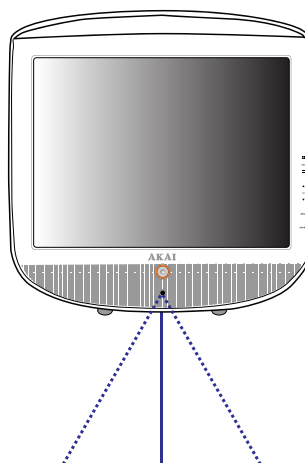

INSTALLATION

Avant de connecter une source externe, référez vous à son mode d'emploi .

Ne raccorder à la prise murale et ne mettre sous tension qu'une fois tous les branchements terminés

- 1 Il est possible de régler l'angle d'inclinaison de l'appareil (comme indiqué ci-dessous) afin de vous permettre d'être installé le plus confortablement possible .

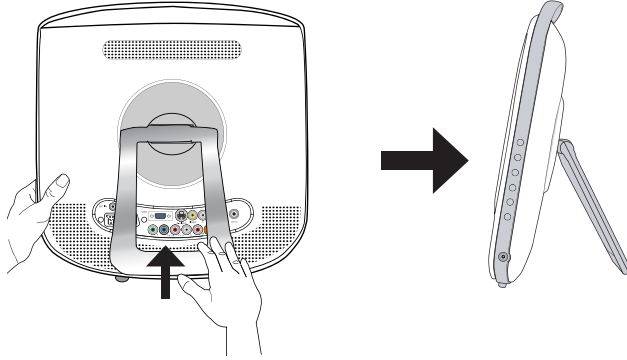

- 2 Si vous utilisez un câble antenne, il convient de le raccorder à la prise antenne à l'arrière de l'appareil comme indiqué ci-dessous

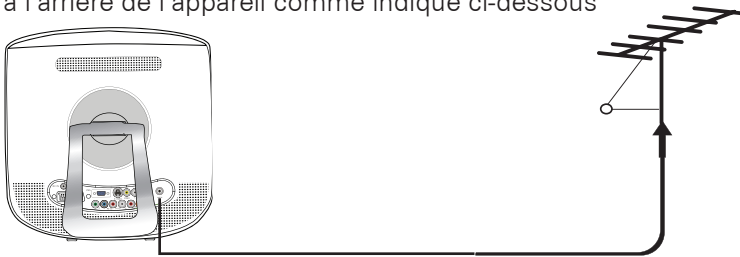

- 3 Brancher l'adaptateur secteur à la prise à l'arrière de l'appareil puis relier à la prise murale

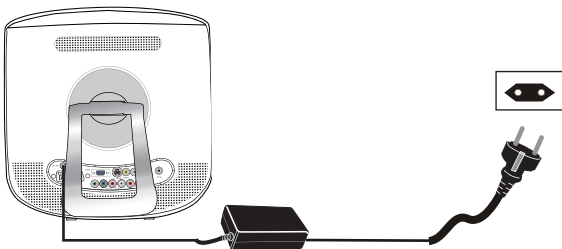

- 4 Appuyer sur le bouton "MARCHE /ARRET" de la télécommande

- 5 5-Appuyer sur le bouton "SOURCE " de la télécommande et sélectionner le mode TV ou DVD à l'aide de la touche 'TV/DVD"

CONNEXION A UN LECTEUR DVD

Afin de bénéficier de la meilleure qualité d' image possible, si votre lecteur DVD possède une sortie Vidéo Composantes (Y Pb/Pr), il est recommandé d'utiliser un câble composantes (non fourni) au lieu de câbles vidéo ou S-Vidéo standards (Non fournis)

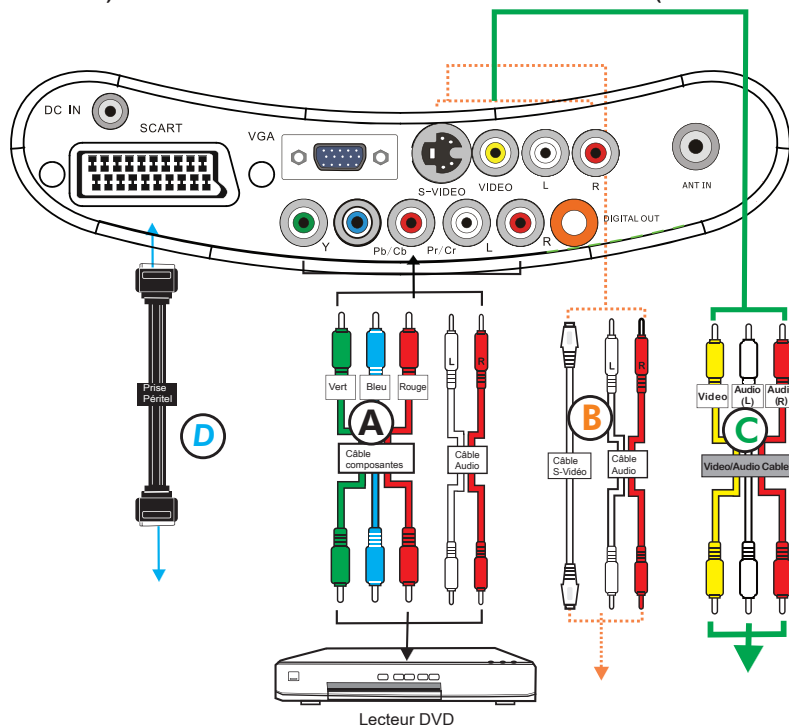

1 METHODE A (AV4)

Utiliser un câble composantes (RVB) pour connecter les prises composantes (Y, Pb, Pr) de l'appareil au lecteur DVD

Utiliser un câble Audio pour relier les sorties Audio du lecteur DVD aux entrées Audio de l'appareil

METHODE B (AV2)

Utiliser un câble Audio pour relier les sorties Audio du lecteur DVD aux entrées Audio de l'appareil Utiliser un câble S-Vidéo pour relier le lecteur DVD à l'appareil

METHODE C (AV3)

Utiliser un câble A/V Audio /Vidéo pour relier les sorties composites du lecteur DVD à l'appareil

METHODE D (AV1)

Utiliser un câble Péritel pour connecter la prise Péritel du lecteur DVD à la prise Péritel de l'appareil

2 Connecter toutes les sources avant de mettre sous tension

3 Appuyer sur le bouton POWER (marche/arrêt) de l'appareil

4 Afin d'utiliser le lecteur DVD, sélectionner la source qui convient (AV1, AV2, AV3 ou AV4)

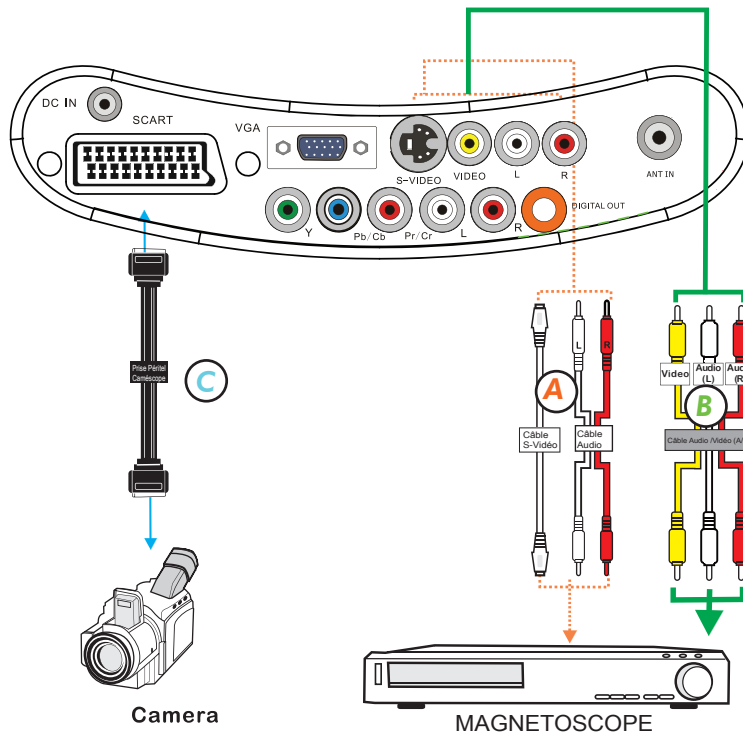

1 METHODE A (AV2)

Utiliser un câble Audio pour relier les sorties Audio de la source externe aux entrées Audio de l'appareil
 UTILISER UN CÂBLE S-VIDÉO POUR RELIER LA SOURCE EXTERNE À L'APPAREIL

METHODE B (AV3)

Utiliser un câble A/V Audio /Vidéo pour relier les sorties composites de la source externe à l'appareil

METHODE C (AV1)

Utiliser un câble Périitel pour connecter la prise Périitel de la source externe à la prise Périitel de l'appareil

- 2** Connecter toutes les sources avant de mettre sous tension
- 3** Appuyer sur le bouton POWER (marche/arrêt) de l'appareil
- 4** Afin d'utiliser un caméscope, sélectionner la source qui convient (AV2, AV3)
- 5** Afin d'utiliser un magnétoscope, sélectionner la source qui convient (AV1, AV2 ou AV3.)

Note: Certains appareils peuvent ne pas être compatibles avec une connexion à un téléviseur- Vérifier dans le mode d'emploi correspondant.

CONNEXION A UN DECODEUR /SATELLITE

Les décodeurs et récepteurs sont généralement livrés avec les câbles de connexion correspondants , connectez les deux appareils à l'aide du câble PériTel

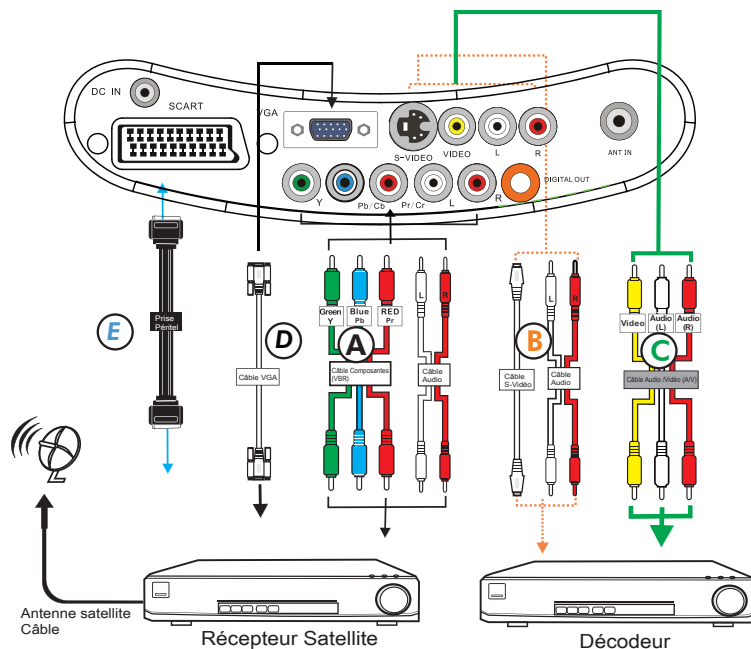

1 METHODE A (AV4)

Utiliser un câble composantes (RVB) pour connecter les prises composantes (Y, Pb, Pr) de l'appareil au Décodeur/Récepteur

Utiliser un câble Audio pour relier les sorties Audio du Décodeur/Récepteur aux entrées Audio de l'appareil

METHODE B (AV2)

Utiliser un câble Audio pour relier les sorties Audio du Décodeur/Récepteur aux entrées Audio de l'appareil

Utiliser un câble S-Vidéo pour relier le Décodeur/Récepteur à l'appareil

METHODE C (AV3)

Utiliser un câble A/V Audio /Vidéo pour relier les sorties composites du Décodeur/Récepteur à l'appareil

METHODE D (AV5)

Utiliser un câble VGA 15-broches pour connecter les prises RGB du lecteur Décodeur/Récepteur à la prise RGB de l'appareil

METHODE E (AV1)

Utiliser un câble PériTel pour connecter la prise PériTel du lecteur Décodeur/Récepteur à la prise PériTel de l'appareil

2 Connecter toutes les sources avant de mettre sous tension

3 Appuyer sur le bouton POWER (marche/arrêt) de l'appareil

4 Afin d'utiliser un caméscope, sélectionner la source qui convient (AV21, AV2, AV3, AV4 ou AV5)

Pour bénéficier d'une qualité sonore améliorée, il est possible de connecter l'appareil à un amplificateur.

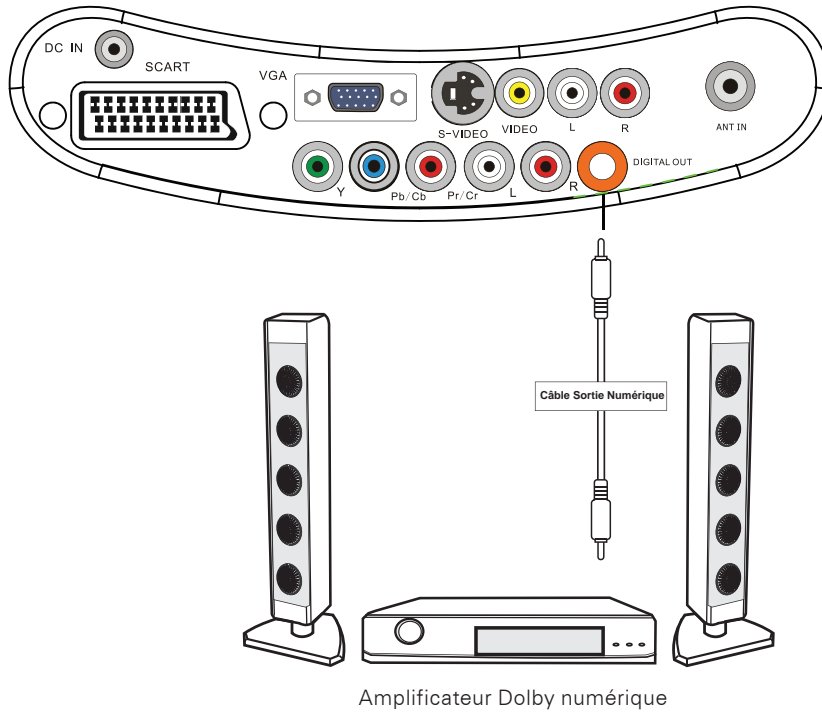

- 1** Utiliser un câble audio pour connecter l'entrée AUDIO de la source externe à la Sortie Audio de l'appareil
- 2** Connecter toutes les sources avant de mettre sous tension
- 3** Appuyer sur le bouton POWER (marche/arrêt) de l'appareil

FONCTIONS ET UTILISATION

Opérations de base

Recherche des chaînes

- 1 Après avoir raccordé l'antenne et avoir branché l'appareil sur la prise électrique, mettre l'appareil sous tension en appuyant sur le bouton d'alimentation à l'avant de l'appareil. Le témoin lumineux en façade est rouge
- 2 Appuyer sur le bouton "POWER" (mise sous tension) de la télécommande ; le témoin passe au vert et l'écran d'accueil d'installation s'affiche sur l'écran.
 1. Assurez vous que le câble antenne est bien branché puis valider et lancer la recherche automatique des chaînes (APS) en appuyant sur "OK".

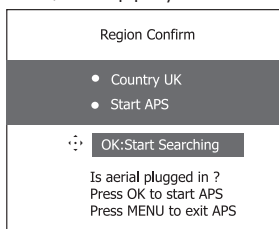

2. Chaque chaîne apparaît brièvement au moment où elle est mise en mémoire. Lorsque la recherche et la mise en mémoire sont terminées, la première chaîne numérique s'affiche automatiquement. Appuyer sur les boutons CH +/- afin d'accéder aux autres chaînes. Pour voir la télévision analogique, appuyer sur le bouton "SOURCE" et utiliser les flèches de navigation, sélectionner "TV" et valider en appuyant sur "OK". Appuyer sur les boutons CH +/- afin d'accéder aux autres chaînes
- 3 Pour mettre l'appareil hors tension, appuyer sur le bouton "POWER", le témoin lumineux passe en rouge (Mode "VEILLE")

Sélectionner une source

Appuyer sur le bouton "SOURCE" pour accéder au choix " TV/AV". Sélectionner l'option avec les touches de navigation et valider en appuyant sur "OK"

Sélectionner une chaîne

- 1 Utiliser les touches CH. +/- de la télécommande ou CH. ▲/▼ sur l'appareil pour changer de chaîne
- 2 Il est également possible de taper directement le numéro de la chaîne sur le pavé numérique

Ajuster le volume

Utiliser les touches VOL. +/- de la télécommande ou VOL ▲/▼ sur l'appareil pour augmenter ou diminuer le volume

Fonction "SOURDINE" ("MUTE")

- 1 Appuyer sur le bouton pour couper le son momentanément
- 2 Pour remettre le son, appuyer de nouveau sur la touche ou appuyer sur VOL. +/-

Fonction "SOMMEIL" ("SLEEP")

Appuyer sur la touche pour régler la durée du compte à rebours avant extinction automatique de l'appareil. A chaque pression la durée augmente comme suit : OFF (désactivé)/15mn /30mn /60mn. Après la fin du compte à rebours, l'appareil se met automatiquement en mode veille. Si le téléviseur ne reçoit plus de signaux, l'appareil s'éteint après 15mn.

REGLAGES DES PARAMETRES OSD (affichage)

1 le menu principal donne accès aux sous-menus suivants

Vidéo	Permet de régler les paramètres IMAGE tels que le format, le contraste, la luminosité, La netteté, les couleurs et d'autres paramètres avancés
Audio	Permet de régler les paramètres AUDIO et les effets sonores
Réglages	Permet d'ajuster les paramètres tels que les réglages par défaut, la fonction APS, la recherche des chaînes, recherche manuelle, et le réglage des chaînes
Préférences	Pour paramétrer entre autres tous les modes de l'affichage, le verrou parental, le mode "Sommeil".
Ecran	Pour régler la taille écran, la synchronisation automatique
DTV	Télévision numérique- Ce menu donne accès à quatre sous-menus: Modifier Liste des Chaînes, Configuration, Contrôle parental et EPG, ainsi vous pouvez faire tous les réglages à votre convenance



2 Appuyer sur la touche "MENU" de la télécommande, le menu principal apparaît sur l'écran

3 Utiliser les touches ◀/▶ pour mettre votre choix en surbrillance et appuyer sur "OK" pour valider

Utiliser les touches ▲/▼ pour sélectionner des choix du sous-menu puis les touches ◀/▶ pour ajuster les paramètres et appuyer sur "EXIT" pour quitter le menu

VIDEO

Utiliser le menu de réglage des paramètres Vidéo pour régler et obtenir la qualité d'image qui correspond à vos souhaits. Le menu Vidéo comprend les options suivantes

OPTION	DESCRIPTION
Mode Image	Custom: Personnalisé – Pour régler les paramètres. Tous peuvent être ajustés en mode AVANCES
	Vivid: Contraste et netteté accentués
	Standard: Réglage standards, recommandés pour une Utilisation classique
	Mild: Contraste et netteté atténués
Contrast	Uniformisation des différences entre les zones claires et sombre de l'image



Video (ENTREE VIDEO)

Brightness	Pour augmenter ou diminuer la luminosité
Colour	Pour ajuster les couleurs de 0-100
Tint(NTSC)	Pour ajuster la teinte de l'image. (En NTSC uniquement)
Sharpness	Permet d'adoucir ou d'augmenter la netteté de l' image

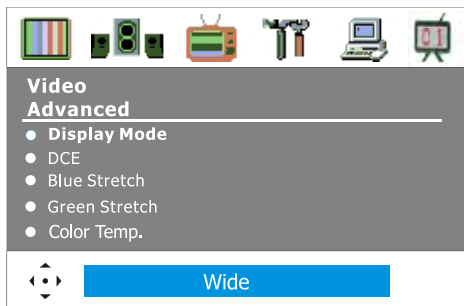

OPTION	DESCRIPTION
Avancé	Format Image Vous permet de sélectionner entre les formats image Original ou Zoom
DCE	Permet de choisir 4 réglages : Off (Eteint)/ Low (bas)/ Mid (moyen) / High (haut)
Section Bleue	NON/ OUI
Section Verte	NON/ OUI
Color Temp	Permet de sélectionner différents niveaux de température de l'image

Audio

Utiliser ce Menu pour ajuster les paramètres audio (Son et Balance)

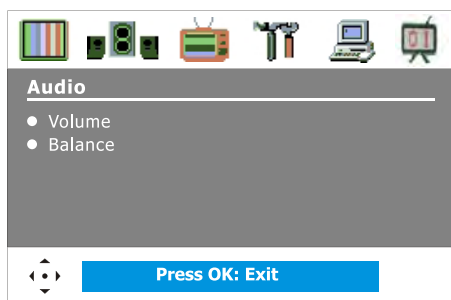

OPTION	DESCRIPTION
Volume	Pour ajuster un niveau sonore pré-réglé
Balance	Permet d'ajuster le réglage pour accentuer le haut parleur droit ou gauche

REGLAGES (TV ANALOGIQUE UNIQUEMENT)

Ce menu n'est disponible que lorsque les chaînes regardées le sont en mode ANALOGIQUE-Ce menu permet d'ajuster les réglages pour la Couleur, le Son, d'accéder à la fonction APS, à la recherche manuelle et au réglage des chaînes Utiliser les flèches directionnelles vers le haut /bas pour mettre le choix en surbrillance, valider en appuyant sur "OK " Utiliser les flèches droite/gauche pour ajuster les réglages Valider en appuyant sur "OK "

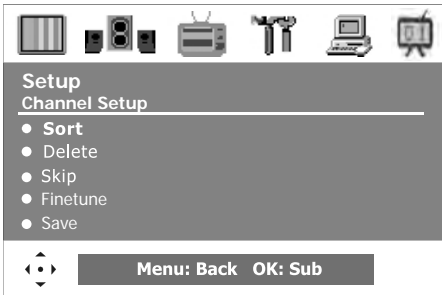
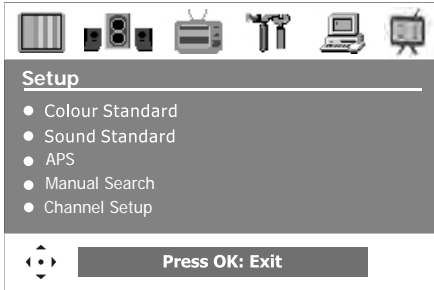

OPTION	DESCRIPTION
Couleur Standard	Permet d'ajuster en fonction du système du téléviseur : AUTO/PAL/SECAM France = SECAM
Son Standard	Permet de choisir entre plusieurs formats de son : DK, BG, I, L/L'.
DK	PAL D/K, SECAM D/K (Europe Est / Chine)
BG	PAL B/G, SECAM B/G (Europe/ Europe Est/ Asie/ Nouvelle Zélande / Moyen orient / Afrique /Australie)
I	PAL I (R.U. / Irlande / Hong Kong / Afrique du Sud)
L/L'	SECAM L/L' (France)
APS	lancer la fonction APS (Service Balayage) Appuyer sur "OK" pour lancer la recherche et le classement automatique Pour choisir le pays Autriche, Belgique, Suisse, Rep. Tchèque, Allemagne, Danemark, Espagne, France, Finlande, R.U., Grec, Hongrie, Italie, Norvège, Pays Bas, Portugal, Pologne, Suède, Slovaquie, Turquie, Autres.
Manual Search (Canal)	Pour une recherche manuelle si l'image est floue ou le signal très faible.
Channel Setup	Appuyer sur le bouton pour ► sélectionner entre Tri, Supprimer, Ignorer, Réglage, Enregistrer.
Classer	Permet de trier manuellement la liste des programmes
Effacer	Pour supprimer des chaînes enregistrées
Ignorer	Pour passer à la chaîne suivante

PREFERENCES

Réglage fin	Pour affiner le réglage d'une chaîne
Mémoriser	Pour enregistrer les modifications et réglages

Utiliser cette page de menu pour ajuster tous les réglages par défaut en fonction de vos préférences

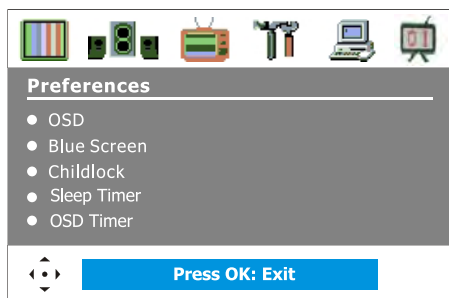

OPTION	DESCRIPTION
OSD	Langage OSD : Choix du langage d'affichage par défaut: Français, Anglais, Allemand, Espagnol, Italien, néerlandais, Portugais, Polonais ou Russe Transparence: Pour ajuster la transparence de 0 to 15.
Blue Screen/ Ecran Bleu	Pour activer ou désactiver la fonction
Verrou parental	Vous permet d'activer ou désactiver le verrou parental (Code par défaut : 0000. Mot de passe universel: 3796.) Modification du mot de passe: Permet de modifier le code secret pour le verrou parental
Mode Veille	Pour activer cette fonction, chaque pression modifie la durée comme suit: Désactivé, 15min, 30min, 60min.
(OSD Timer) Minuteur DSO	Pour ajuster la durée d'affichage des informations sur l'écran: 5 s, 10 s, 15 s, 20 s, 25 s.
RESET affichage	Restaure les paramètres usine par défaut

REGLAGES ECRAN (MODE VGA UNIQUEMENT)

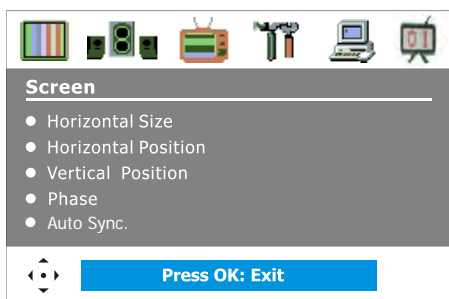

OPTION	DESCRIPTION
Réglage Horizontal	Régler le format horizontal de 0 à 100.
Format Horizontal	Mettre l'image en format Horizontal
Format Vertical	Mettre l'image en format Vertical
Mode Phase	Améliore la stabilité et la clarté de l'image.
Auto Sync.	Synchronisation auto des signaux VGA

UTILISATION EN MODE TUNER TNT

Affichage du MENU



OPTION

DESCRIPTION

Edit Channel List

Verrouiller certaines chaînes qui ne sont pas adaptées aux plus jeunes, supprimer,/ ignorer une chaîne ou modifier l'ordre de la liste des chaînes

Configuration

Ajouter de nouvelles chaînes, régler l'heure, Le format TV (16/9; 4:3 Letter box, 4:3 Pan/Scan), la puissance de l'antenne etc...

Parental Control

Vous permet d'activer ou désactiver le verrou parental et de modifier le code

EPG

Guide Electronique des Programmes

MODIFICATIONS LISTE DE CHAINES FAVORITES

Mettre cette option en surbrillance puis valider en appuyant sur "OK" Il convient de choisir entre deux options: CHAINES ou STATIONS (TV ou Radio) avant de modifier la liste Utiliser les touches ◀/▶ pour effectuer le choix puis appuyer sur "OK" pour lancer la fonction Utiliser les flèches ▲/▼, pour mettre une chaîne en surbrillance dans la liste utiliser la touche rouge pour verrouiller ou déverrouiller une chaîne et valider par "OK" La chaîne verrouillée apparaît alors dans la liste avec un petit cadenas rouge devant son nom Une chaîne ajoutée apparaît avec l'icône de validation à coté de son nom. Une fois la liste mise à jour, appuyer sur "EXIT " pour quitter Il vous sera demandé de valider les modifications effectuées.



MODE TNT- ATTENTION

LORS DE LA PREMIERE RECHERCHE AUTOMATIQUE DES CHAINES, SI LES EMISSIONS DIFFUSEES PAR CANAL+ SONT EN CLAIR (à un horaire de diffusion des programmes en non crypté) , LA CHAINE SERA COMPTABILISEE ET ENREGISTREE COMME CHAINE TV-

SI LES EMISSIONS SONT BROUILLEES ET MEME SI ELLES SONT DECODEES , CANAL + SERA ENREGISTRE COMME STATION RADIO

AFIN D'EVITER TOUT PROBLEME NOUS RECOMMANDONS DONC D'EFFECTUER LE CALAGE DES CHAINES A UN MOMENT DE DIFFUSION DE CANAL + EN CLAIR

Utiliser les touches ◀/▶ pour mettre OUI/YES en surbrillance et valider en appuyant sur "OK" pour enregistrer les changements.

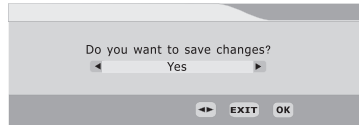

Afin de visionner une chaîne verrouillée, il convient d'entrer le code de verrou parental.



Si vous avez décidé d'ignorer une chaîne ("SKIP"), elle ne sera pas affichée dans la ligne des chaînes, (en cours de visualisation, appuyer sur "OK" pour afficher la liste des chaînes favorites) , il vous faudra l'ajouter de nouveau si vous le souhaitez

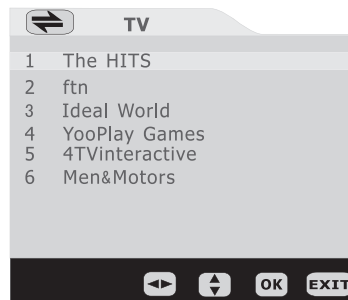

Mettre le sous-menu Configuration en surbrillance appuyer sur "OK" pour accéder à la fonction Le menu est affiché

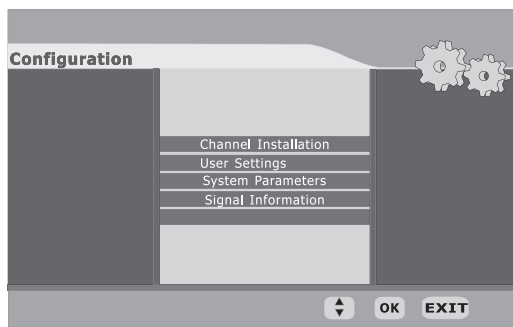

RECHERCHE DES CHÂÎNES

Utiliser cette option si vous avez changé de lieu ou si vous souhaitez effectuer une nouvelle recherche. Appuyer sur "OK" pour afficher le menu d'installation

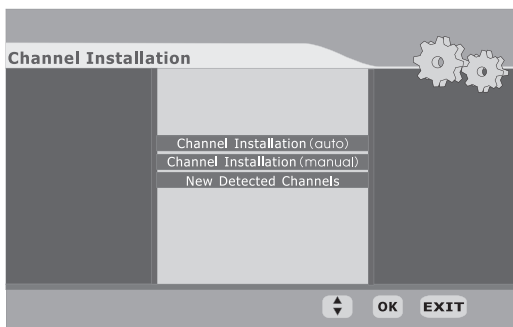

Pour une recherche automatique, appuyer sur "OK" pour continuer. Utiliser ensuite les touches de navigation puis valider le choix par "OK". L'option "AJOUTER" 'add', ajoute les nouvelles chaînes trouvées. L'option "NOUVEAU" "new", toutes les chaînes seront remplacées par celles trouvées

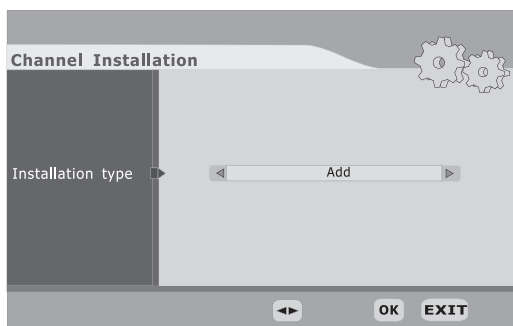

Si vous souhaitez installer manuellement les chaînes , utiliser les touches de navigation ▲/▼ pour mettre l’option de recherche manuelle en surbrillance, valider par “OK” Tout d’abord il faut choisir le type d’installation, (ensuite le menu ci dessous s’affiche) Utiliser les touches ◀/▶ pour naviguer dans la recherche des chaînes Le niveau de puissance et la qualité du signal sont affichés sous forme de graphique Il faut sélectionner les chaînes qui ont les niveaux les plus élevés de réception et de qualité puis valider par “OK”

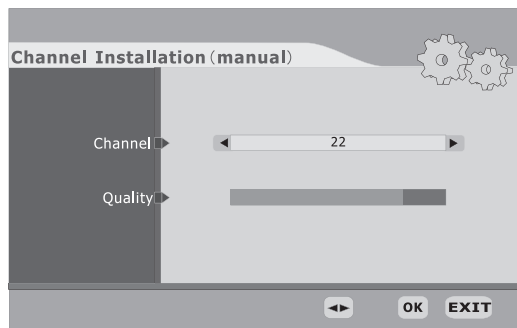

Nouvelles chaînes détectées

Cette fonction indique les chaînes nouvellement installées L’icône devant le nom indique le type de chaine/station radio

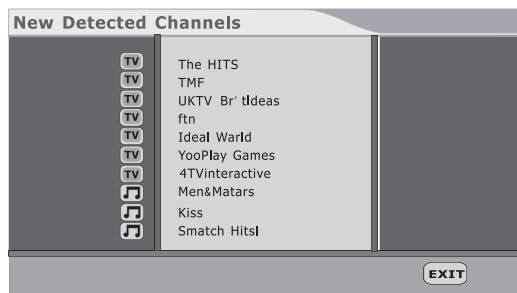

PARAMETRES UTILISATEURS

Mettre la fonction en surbrillance à l'aide des touches ▲/▼-Appuyer sur OK pour valider



Langage AUDIO

Cette fonction permet de sélectionner le langage Audio par défaut lorsque certains programmes sont diffusés en version multilingues Mettre la fonction en surbrillance à l'aide des touches ▲/▼- Naviguer dans le choix des langues proposé à l'aide des boutons ◀/▶

Subtitle language

Cette fonction permet de sélectionner le langage des sous titres par défaut lorsque certains programmes le proposent.Mettre la fonction en surbrillance à l'aide des touches ▲/▼- Naviguer dans le choix des langues proposé à l'aide des boutons ◀/▶

Paramètres Système

Utiliser les boutons ▲/▼ pour mettre cette fonction en surbrillance puis appuyer sur OK pour valider.

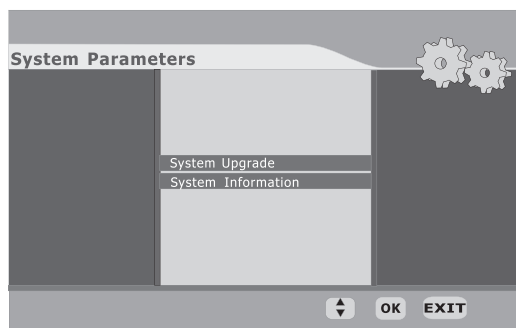

Mises à jour

Mettre la fonction en surbrillance à l'aide des touches ▲/▼-Appuyer sur OK pour valider Si de nouvelles chaînes sont disponibles, la mise à Jour sera effectuée automatiquement

Informations Système

Mettre cette fonction en surbrillance puis appuyer sur "OK" Toutes les informations sont affichées Appuyer de nouveau sur "OK" pour quitter

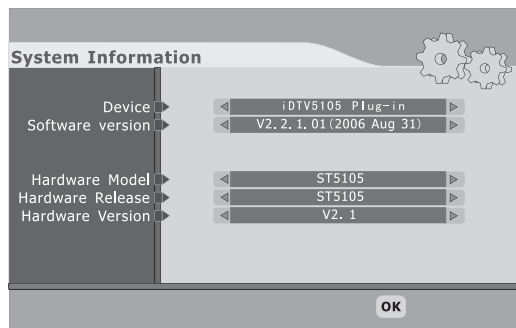

INFORMATIONS SIGNAUX

Mettre cette fonction en surbrillance puis appuyer sur "OK" Naviguer dans les options à l'aide des touches ◀/▶ La chaîne et le niveau et la qualité du signal sont affichés Cela donne une bonne indication sur la possibilité de recevoir la chaîne recherchée .

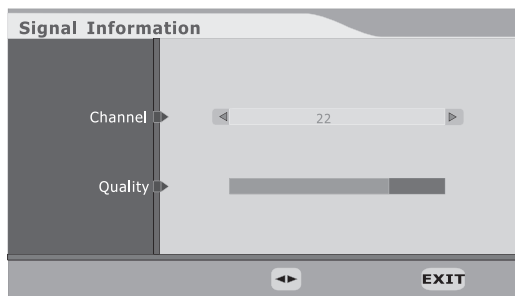

CONTROLE PARENTAL

Mettre cette option en surbrillance et utiliser les touches ◀/▶ pour naviguer et modifier les options comme suit

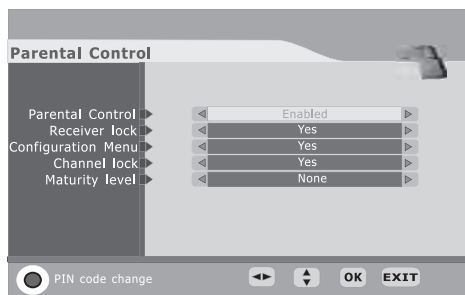

VERROUILLAGE DE L'APPAREIL

Il vous sera demandé d'entrer le code lorsque l'appareil est mis en marche et le mode TNT enclenché

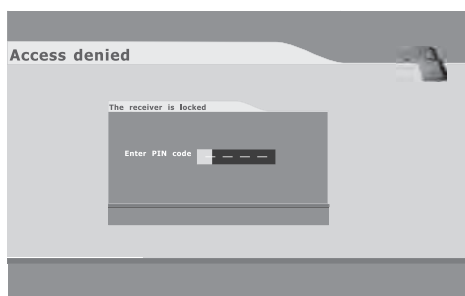

MENU PARAMETRES

Si vous choisissez OUI/ YES , Il vous faudra toujours saisir le code avant d'accéder au menu

Channel lock

Si vous choisissez OUI/ YES , Il vous faudra toujours saisir le code avant d'accéder à la chaîne verrouillée que vous souhaitez voir

Niveau de verrouillage

Il y a 18 niveaux au total. If si vous modifiez cette option et entrez un chiffre entre 1 et 18 par exemple 15; tous les programmes qui ne sont pas adaptés aux moins de 15 ans seront verrouillés et il faudra entrer le code. Les chaînes annoncent normalement le niveau de sécurité pour certains programmes.

Modification du code secret

Appuyer sur le bouton "ROUGE" pour faire apparaître le menu de changement du code. Saisir le code actuel puis saisir deux fois le nouveau code souhaité (par défaut 0000). Appuyer sur EXIT pour quitter sans enregistrer ou valider le nouveau code en appuyant sur "OK"

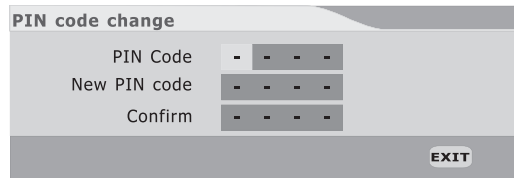

Appuyer sur "EXIT" pour revenir au menu précédent sans modifications

EPG GUIDE ELECTRONIQUE DES PROGRAMMES

Appuyer sur la touche "GUIDE" pour accéder à cette fonction, appuyer de nouveau pour quitter. La chaîne en cours est en surbrillance. Utiliser les touches ▲/▼ pour accéder aux autres chaînes et voir les programmes en cours. À l'aide des touches de navigation, accédez et lisez les textes de présentation. Cette fonction est disponible sur 7 jours, pour voir tous les programmes suivants appuyez sur les touches ◀/▶.

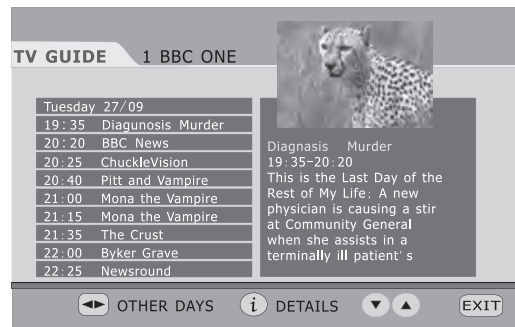

Une brève description apparaît sous l'image, pour des informations plus détaillées, appuyer sur les touches "INFO" ou "OK". Pour quitter, appuyer de nouveau sur les touches "INFO" ou "OK".

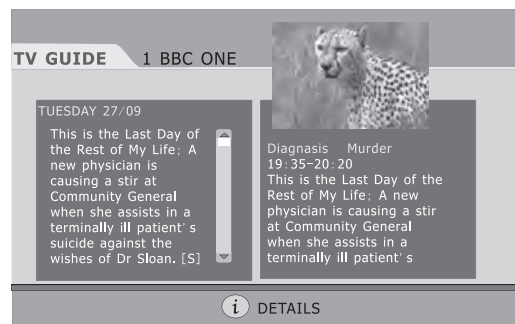

QUE FAIRE EN CAS DE PROBLEME

Avant de contacter le Service Après Vente, référez vous aux informations ci-dessous

PROBLEME	SOLUTION
L'appareil ne s'allume pas	<ul style="list-style-type: none"><input type="checkbox"/> Assurez vous que le cordon d'alimentation est correctement raccordé.<input type="checkbox"/> Vérifiez les piles de la télécommande
Pas de Son	<ul style="list-style-type: none"><input type="checkbox"/> Vérifiez le câble entre la TV et l'antenne<input type="checkbox"/> Appuyer sur le bouton POWER de la télécommande<input type="checkbox"/> Appuyer sur le bouton POWER de la télécommande, puis appuyer sur la touche SOURCE pour sélectionner une source externe connectée<input type="checkbox"/> Assurez vous que le bouton MARCHE ARRET à l'avant de l'appareil est dans la bonne position
Mauvaise image	<ul style="list-style-type: none"><input type="checkbox"/> Vérifiez le câble entre la TV et l'antenne.<input type="checkbox"/> Vérifiez avec une autre chaîne<input type="checkbox"/> Ajuster les paramètres de luminosité et de contraste
Image OK, Pas de son	<ul style="list-style-type: none"><input type="checkbox"/> La fonction MUTE est peut être enclenchée<input type="checkbox"/> Vérifier le niveau sonore
Interférences	<ul style="list-style-type: none"><input type="checkbox"/> Eloignez les appareils susceptibles de créer des interférences

SPECIFICATIONS

Modèle	DLC-D1503L
Ecran	15 pouces LCD Panel
Résolution	1024 pixels(horizontal) x 768 pixels (vertical)
Système	PAL/SECAM L/L" / TNT
Luminosité	250 cd/m ²
Contraste Ratio	450:1
Connectique	
PERITEL	1
Entrée S-Video	1
Entrée Video	1
Entrée Composantes	(Y,Cb Cr/Y,Pb,Pr) x 1
VGA	1
Entrée Audio	2
Sortie numérique	1
Entrée ANT	1
Alimentation(MAX)	= 12V DC X 4A , <50W,
Dimensions(L x H x P)	370(l) x 375(h) x 88(p) mm
Poid (Net)	3.6 Kg

Les paramètres image ont été optimisés comme suit en fonction des modes d'affichage

VGA TIMING

Dot X Line	Horizontal Frequency(kHz)	Vertical Frequency(Hz)
640 x 480	31.46	59.94
640 x 480	37.86	72.80
640 x 480	37.50	75.00
800 x 600	37.87	60.31
800 x 600	48.07	72.18
800 x 600	46.87	75.00
1024 x 768	48.36	60.00
1024 x 768	56.47	70.06
1024 x 768	60.02	75.02

AKAI

15" LCD TV

BUILT-IN PAL/SECAM/DVB-T TUNER

USER'S MANUAL

DLC-D1503L



English

IMPORTANT SAFETY INSTRUCTIONS

WARNING

To reduce the risk of fire or electric shock, do not expose this equipment to rain or moisture.



CAUTION

**RISK OF ELECTRIC SHOCK
DO NOT OPEN**



**CAUTION: TO AVOID THE RISK OF ELECTRIC SHOCK,
DO NOT REMOVE COVER (OR BACK).
NO USER-SERVICEABLE PARTS INSIDE.
REFER SERVICING TO QUALIFIED SERVICE PERSONNEL.**



This symbol is intended to alert the user to avoid the risk of electric shock, do not disassemble this equipment by anyone except a qualified service personnel.



This symbol is intended to alert the user to the presence of important operating and maintenance instructions in the literature accompanying the appliance.

CAUTION

Use of controls or adjustments or performance of procedures other than those specified herein may result in hazardous radiation exposure.

IMPORTANT SAFETY INSTRUCTIONS

To prevent any injuries, the following safety precautions should be observed in the installation, use, servicing and maintenance of this equipment.

Before operating this equipment, please read this manual completely, and keep it nearby for future reference.

- Do not place the equipment on any uneven or unstable carts, stands, tables, shelves etc. The equipment may fall, causing serious injury to children or adults and serious damage to the equipment itself.
- Use only a cart or stand recommended by the manufacturer.
This equipment and recommended cart or stand should be handled with care. Quick stops, excessive force, and uneven surfaces may cause the equipment and cart/stand to overturn.
- Do not disable the 2-wire grounding type French plug. The grounding pin on the 2-prong French plug is an important feature. Removing the grounding pin will increase the risk of damaging the equipment. If you can not fit the French plug into the electrical outlet, contact an electrician to install a grounding outlet.
- Always operate this equipment from the type of power source indicated on the rear of the serial/model plate.
- Never overload wall outlets and extensions.
- Use and handle the power cord with care.
- Do not place any heavy objects on the AC power cord.
- Do not pull the AC power cord. Do not handle the AC power cord with a wet hand.
- Do not touch the power cord and antenna cable during lightning.
- Remove the French plug from the wall outlet, if the equipment will not be used for a long period of time.
- Do not expose the equipment to extreme temperature or to direct sunlight, as the equipment may heat up and suffer damage.
- Do not install the equipment near any heat sources such as radiators, heat registers, stoves, or any other apparatus that might produce heat.
- Do not attempt to service the equipment yourself.
- Opening and removing the covers may expose you to dangerous voltage or other hazards and may void your warranty. Refer service to qualified personnel.
- Do not place or drop any other objects on top.
- Do not insert anything into the ventilation holes of your equipment. Inserting any metal or flammable objects may result to fire or electric shock.

WARNINGS

- Unqualified attempts to repair this TV are not allowed. Refer repairs to this unit to a qualified technician only.
- Do not disassemble this unit. There are dangerous-voltage parts inside that may cause electric shock even after power is disconnected.
- Store your unit in a clean, dry environment, Unplug the unit immediately it gets wet, and consult your servicing technician.
- Always unplug the unit before cleaning it. Wipe dust off the cabinet of the unit with clean & dry & soft cloth. Apply non-ammonia cleansing lotion onto the cloth, not directly onto the screen.
- Do not place heavy objects on top of the unit.
- Avoid exposing your unit directly to sunlight or other heat sources.
- Put your unit in a well-ventilated area away from high humidity.
- Do not expose this TV to rain or moisture, dripping or splashing.

Safety Tips

- If smoke, abnormal noise or odour comes out of your unit, unplug from the mains supply immediately and call your dealer.
- Never try to repair the your unit on your own. Always call your dealer for repairs.

Note

This user's manual contains for-reference-only graphics and information that are subject to change without notice.

WEEE:

This appliance is labelled in accordance with European Directive 2002/96/EG concerning used electrical and electronic appliances(waste electrical and electronic equipment - WEEE). The guideline determines the framework for the return and recycling of used appliances as applicable throughout the EU.

CONTENT

PREPARATION	5
Features	5
Package Contents	6
LCD TV	7
Front View	7
Rear View	8
Remote Control	9
Using your LCD TV.....	12
INSTALLATION	13
Connecting a TV Cable or Aerial.....	13
Connecting a DVD Player	14
Connecting a VCR & a Video Camera	15
Connecting a TV Box and Satellite Receiver	16
Connecting an Audio Receiver.....	17
USING THE FEATURES.....	18
Basic Operation.....	18
OSD Menu Operation	19
Video	19
Audio.....	20
Setup	21
Preferences.....	22
Screen.....	22
USING THE DTV FEATURES.....	23
TROUBLESHOOTING.....	31
SPECIFICATIONS.....	32

PREPARATION

Features

- **Features**
 - High Brightness / Contrast Image
 - Brightness: 250 cd/m²
 - Contrast Ratio: 450:1
- **VGA Support:**
 - 640x480/60Hz~1024x768/75Hz
- **Multimedia socket**
 - CVBS in socket
 - S-VIDEO in socket
 - SCART socket (RGB, CVBS ,CVBS+RGB,Y/C input)
 - Y Pb/Cb Pr/Cr in socket
 - VGA in socket
 - AUDIO STEREO in x2
 - Built in ATV (Analogue TV) and DTV Tuners (Digital TV)
- **WSS (Screen Scale) Function**
 - This function can automatically convert and display any aspect ration (ZOOM / WIDE) TV broadcast signal.
- **Teletext Function**
- **NICAM/ FM-Stereo Function**
- **Auto Programme Sorting (APS)**
- **Manual search**
- **Sleep-Timer**
- **User selectable colour temperature settings**
- **Built in ATV (Analogue TV) and DTV Tuners (Digital TV)**
 - The built-in DTV tuner allows the reception of DVB-T broadcasting without the addition of a set-top box.

Package Contents

Once you open the box, make sure all of the following contents are included. If you're missing any items, please contact your dealer.



LCD TV



Remote control

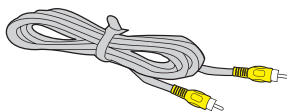

Video Cable

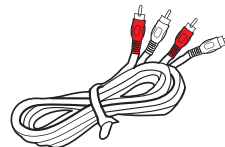

Audio Cable

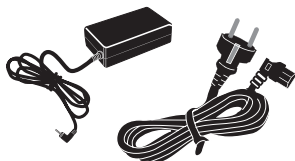

Power Cord
Power Adapter



User Guide
(you are reading it)

These items are all you need to set up and operate the LCD TV in its basic configuration.

*Most devices (VCRs, DVD player, etc.) come with the necessary cable for connection. If you want to set up a complex system, you may need to buy extra cable, connector, etc.

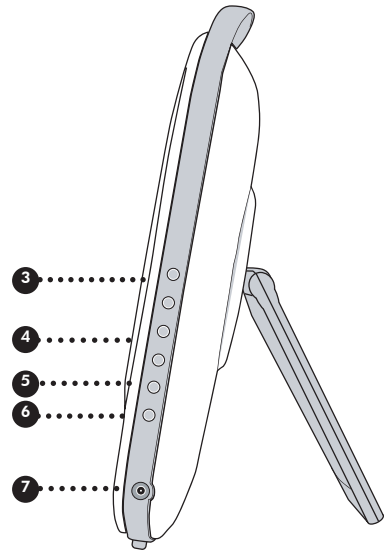
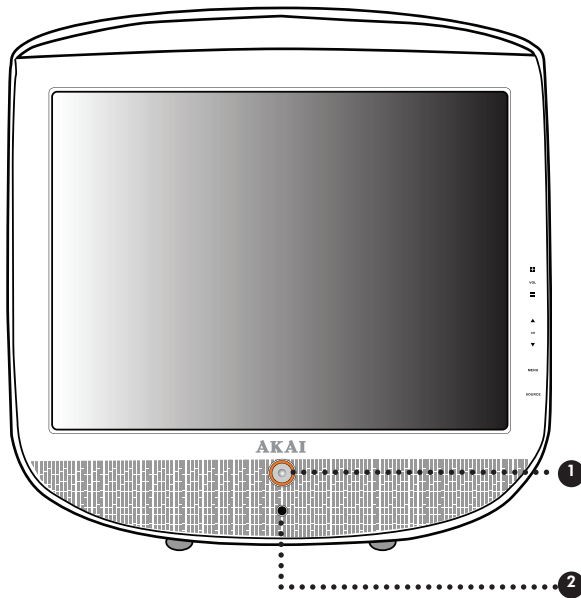

ITEM	DESCRIPTION
1 /LED	Turns the LCD TV on and off. The LED light indicates when the LCD TV is activated (Orange = standby, Green On).
2 IR	Infrared Receiver (IR)
3 VOLUME	Adjusts the volume up and down. Change values for items when in the OSD mode.
4 CHANNEL	Changes TV channels. Selects menu item when in the OSD mode.
5 MENU	Press once to display the OSD (on screen display), press again to turn the OSD off.
6 SOURCE	Press to select different input signal sources.
7 HEADPHONE	If you would like to listen to TV audio with a headphone, connect the audio out port to the headphone.

Note:

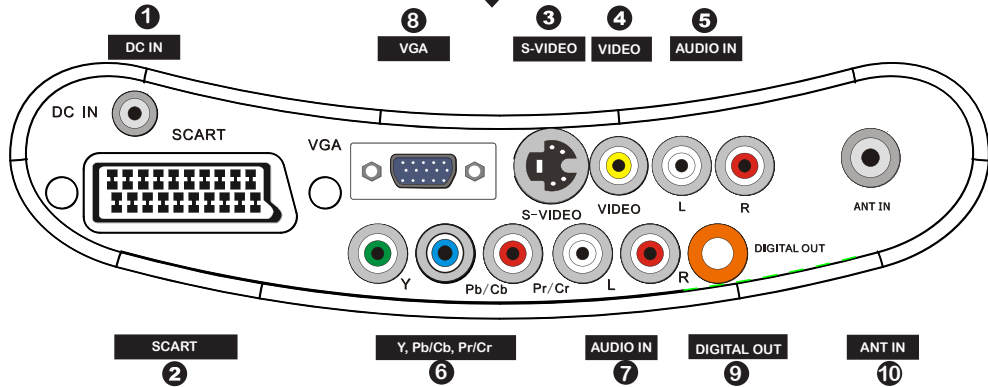
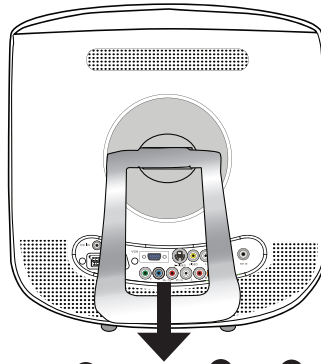

Source button on the TV, has the same function of OK button on the remote control, can be used as confirm button.





ITEM	DESCRIPTION
1 DC IN	Connects to a wall outlet via the included power adapter.
2 AV1 SCART	Connect to external equipment with scart socket. This scart input allows audio and CVBS/YC/RGB+CVBS.RGB,S-VIDEO from an external devise to be shown on your TV.
3 AV2 S-VIDEO	Connects to the S-VIDEO output jacks and audio output jacks on external video equipment.
4 AV3 VIDEO	Connects to the composite A/V output jacks on external video equipment.
5 AUDIO IN(L/R)	Connects to the audio or video equipment with left and right audio output sockets of the Video or S-Video.
6 AV4 Y, Pb/Cb, Pr/Cr	Connects to the component (Y, Pb/Cb, Pr/Cr) video sockets and audio output sockets of your DVD player, HDTV, or video equipment.
7 AUDIO IN(L/R)	Connects to the audio or video equipment with left and right audio output sockets of the VGA or Y Y, Pb/Cb, Pr/Cr .
8 AV5 VGA	Connects to a PC or other devices with a VGA interface.
9 DIGITAL OUT	Connects to digital out socket on external digital audio equipment.
10 ANT IN	Connects RF input from VHF/UHF antenna or cable to receive high/ standard definition television.

Note:

S-VIDEO and Video have a common audio input, If both devices are being used at the same time audio from both will be heard at same time. Only switch on the required device to stop the mixing of audio.

- 1**  **POWER**
Turns the LCD TV on and into standby mode .
- 2**  **MUTE**
Mutes and restores your LCD TV sound.
- 3** **ATV/DTV**
Pressing enter ATV (analogue) or Digital (DTV) Mode.
- 4** **0-9**
Select and switch to a channel by using 0-9 buttons.
- 5** **GUIDE**
In DTV mode,pressing GUIDE key displays the electronic program guide on the screen.
- 6** **CH. +/-**
Changes the channels up and down .
- 7** **VOL. +/-**
Increases and decreases volume.
- 8** **SLEEP**
Sets the LCD TV sleep time.
- Press the SLEEP button to select the number of minutes. followed by 15, 30, 60minutes and off. The timer begins to count down from the number of minutes selected.
a.To check the remaining sleep time, press the SLEEP button once.
b.To cancel the sleep time, repeatedly press the SLEEP button until the display off appears.
c. If you turn the set off after setting the sleep timer, the setting will be erased.
- 9** **CH. LIST**
Display all channel list & name.

SUBTITLE
Press the SUBTITLE key to display the subtitle which is broadcast with the program on the screen.
- 10**  **/TEXT**
Turns on and off the Teletext function.

 **TIME**
Display the Time which broadcast with the teletext on the screen.

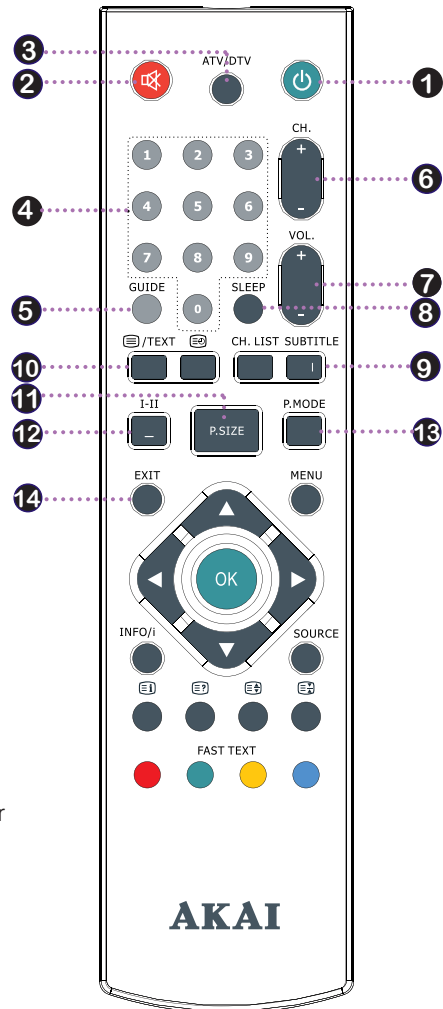

- 11** **P.SIZE**
Selects from the following modes settings: Large, Zoom.
- 12** **I-II**
Cycles through the TV Sound options: MONO/DUAL/STEREO.
- 13** **P.MODE**
Selects picture mode: Custom, Vivid, Standard, Mild.
- 14** **EXIT**
Exits the OSD menu (on-screen display).

15 MENU

Displays the OSD menu (on screen display).

16



Allows you to move, select and set up the OSD options.

17 INFO/i

Pressing once displays a variety of information such as the current channel and the input source.

18 SOURCE

Cycles among the different input signal sources:
 TV → DTV → AV1(SCART) → AV2(S-VIDEO) → AV3(CVBS) → AV4(Y Pb Pr) → AV5(VGA)
 ↑

19



Displays the main index in Teletext mode.



Reveals hidden information such as the answer to a quiz in Teletext mode.



Freezes a multi-page passage on screen in Teletext mode.



Displays the top, bottom or all of page, to easily read in Teletext mode.

20



Accesses the TELETEXT items or corresponding pages. The coloured buttons are used to access interactive modes when using Digital / Freeview TV channels.

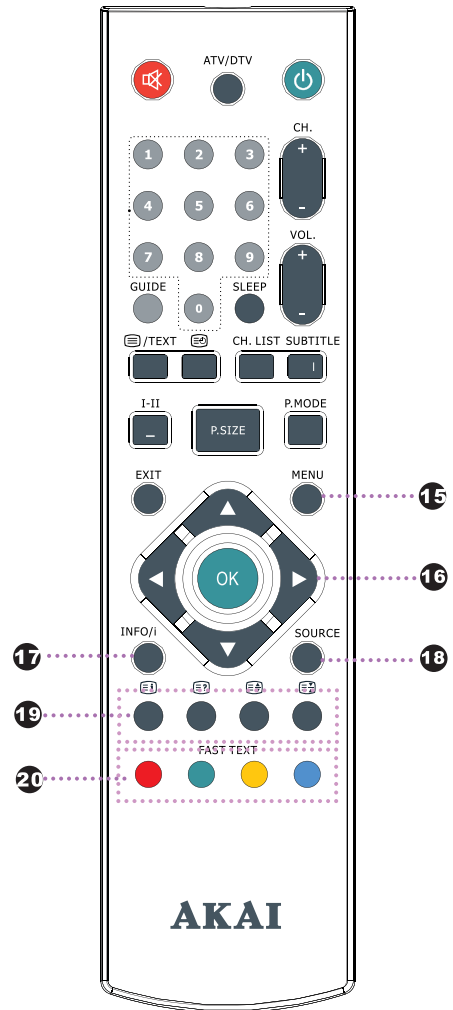

Remote Control

Installing the batteries in your remote control

- 1** Pull the tab of the back cover and pull up on the cover to open the battery compartment of the remote control.

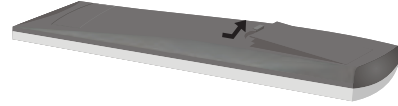

- 2** Insert two AAA size batteries. Make sure to match the (+) and (-) ends of the batteries with the (+) and (-) ends indicated in the battery compartment.

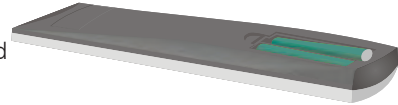

- 3** Align the lower tabs of the back cover to the remote control and squeeze the cover into place.



Note :

Do not use caustic cleaners(porcelain, stainless steel, toilet, or oven cleaner, etc...). You may cause damage to your remote control.

Effective range

Your remote control can be activated from up to the LCD TV 5m away, if points directly in front of the device.

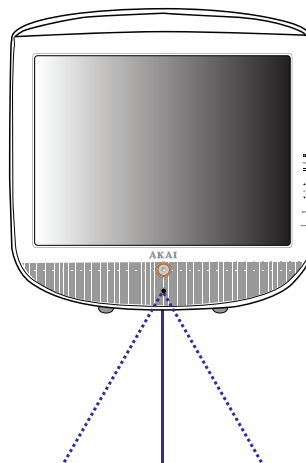

INSTALLATION

Refer to the owner's manual of the external equipment to be connected. When connecting external equipment, do not connect any AC power cords to wall outlets until you have completed all the connections.

- 1** In order to ensure a healthy and relaxed body position when using the TV at visual display workstations, you are able to adjust the monitor's angle of the stand. The stand angle of the LCD TV may be adjusted as shown:

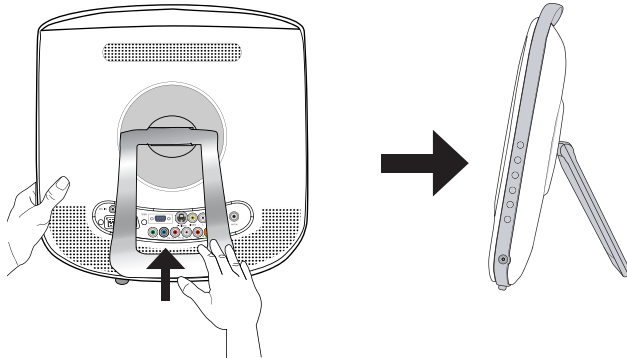

- 2** Insert the supplied mains cable to the mains socket located on the rear of the TV. Connect the other end of this cable to a 3 pin mains socket. Connect your existing TV aerial to the Aerial input socket on the TV. The Aerial input socket can be connected with the ATV/DTV Aerial.



- 3** Connect the DC French plug of the AC-DC adapter to the DC IN socket at the back of the TV. Connect the AC-DC adapter to wall outlet.

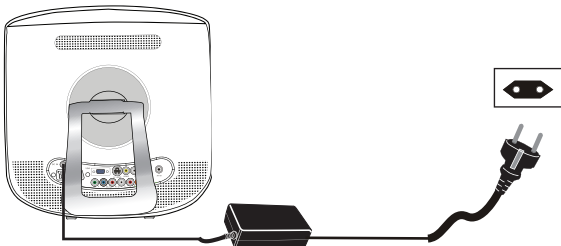

- 4** Press the  button on the remote to turn on the remote control.
- 5** Press the SOURCE button and choose the TV/DTV item to enter the TV/DTV mode.

Connecting a DVD Player

For best picture quality, if your DVD player has (Y Pb Pr) video output, Please use component cable instead of a standard video or S-video cable (cables not supplied). Otherwise connect using a standard Scart cable (not supplied).

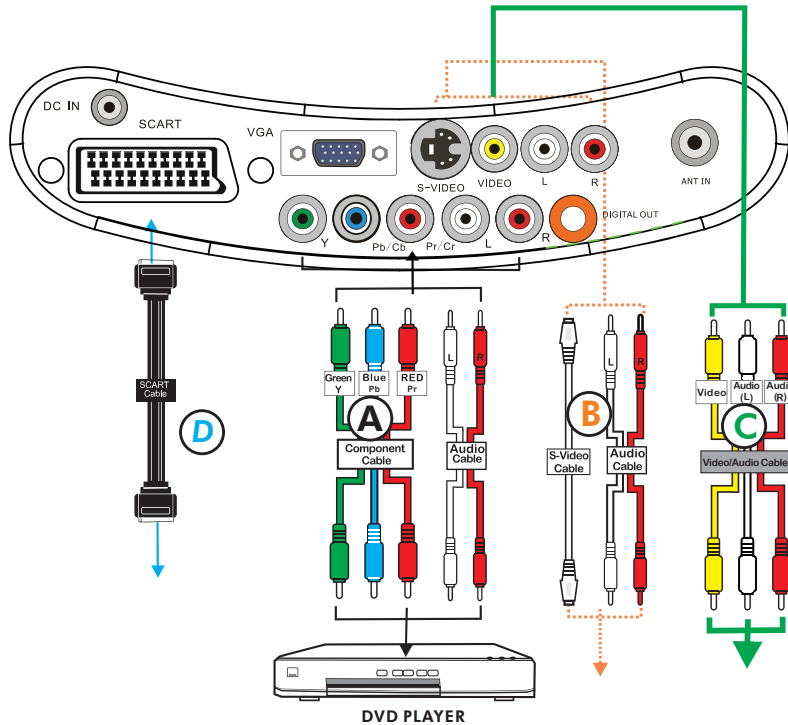

1 METHOD A (AV4)

Use a Component cable to connect the (Y Pb Pr) sockets on the DVD player to your LCD TV. Use an audio cable to connect the DVD's audio sockets to your LCD TV.

METHOD B (AV2)

Use an Audio cable to connect the DVD's audio output sockets to your LCD TV. Use a S-Video cable to connect your LCD TV and DVD player.

METHOD C (AV3)

Use an A/V cable to connect the DVD's composite output sockets to your LCD TV.

METHOD D (AV1)

Use a SCART cable to connect the DVD's SCART socket to the LCD TV's SCART socket.

2 Connect all power sources before turning on the power switch of the LCD TV or other connected equipments.

3 Press the **POWER** button to turn on your LCD TV.

4 To watch DVD, press the **SOURCE** button to select **AV1, AV2, AV3, AV4**.

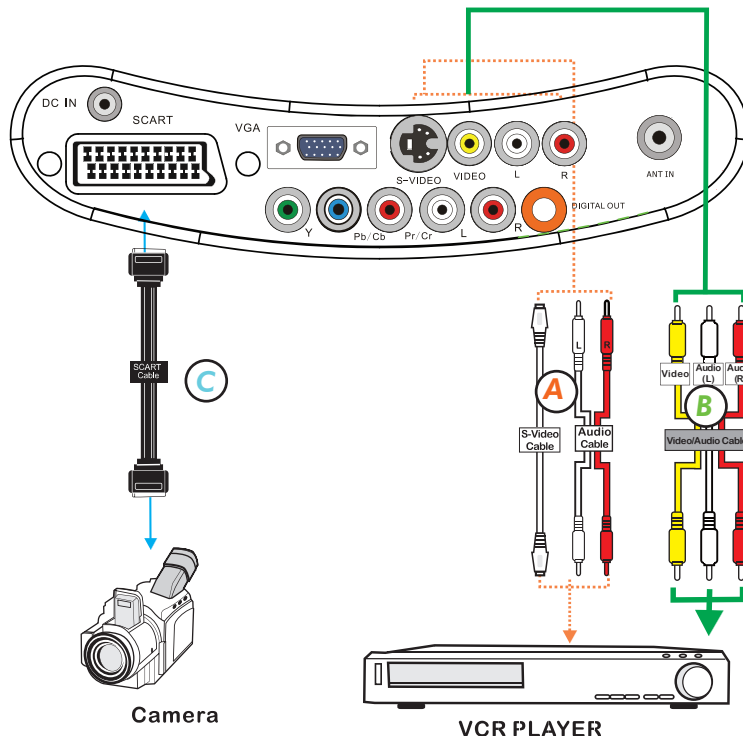

1 METHOD A (AV2)

Use an Audio cable to connect the VCR's/ the VIDEO CAMERA's audio output sockets to your LCD TV.

Use a S-Video cable to connect your LCD TV and VCR player/ VIDEO CAMERA.

METHOD B (AV3)

Use an A/V cable to connect the VCR's/ VIDEO CAMERA's composite output sockets to your LCD TV.

METHOD C (AV1)

Use a SCART cable to connect the VCR's SCART socket to the LCD TV 's SCART socket.

- 2 Connect all power sources before turning on the power switch of the LCD TV or other connected equipments.
- 3 Press the **POWER** button to turn on your LCD TV.
- 4 To watch VIDEO CAMERA, press the **SOURCE** button to select **AV2** or **AV3**.
- 5 To watch VCR, press the **SOURCE** button to select **AV1**, **AV2** or **AV3** .

Note: Not all cameras have the ability to connect to a TV. Please check your video camera user guide for compatibility.

Connecting a TV Box and Satellite Receiver

Freeview / Sky boxes will usually have scart cables supplied with them. Connect the scart cable to the scart socket on the rear of the TV.

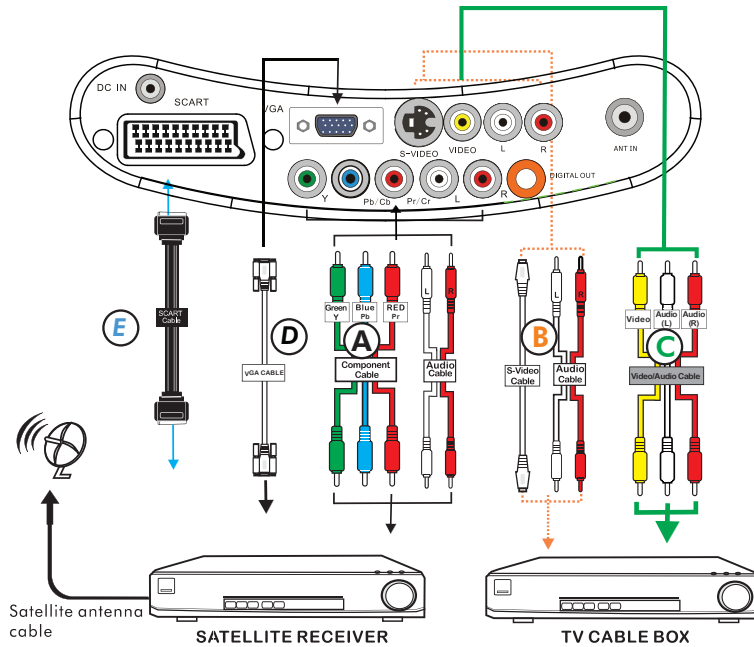

1 Method A(AV4) :

Use a Component cable to connect the Y/PbCb/PrCr sockets on the TV Cable Box to your LCD TV. Use an Audio cable to connect TV cable box's audio output sockets to LCD TV.

Method B(AV2) :

Use an Audio cable to connect the TV Cable Box's audio output sockets to your LCD TV. Use a S-Video cable to connect your LCD TV and TV Cable Box.

Method C(AV3) :

Use an AV cable to connect the TV Cable Box's composite output sockets to your LCD TV.

Method D(AV5) :

Use a VGA 15 pins cable to connect the TV Cable Box's RGB output sockets to your LCD TV.

Method E(AV1) :

Use a SCART cable to connect the TV Cable Box's SCART socket to the LCD TV's SCART socket.

- 2 Connect all power sources before turning on the power switch of the LCD TV or other connected equipments.
- 3 Press the **POWER** button to turn on your LCD TV.
- 4 To watch TV cable box, press the SOURCE button to select **AV1, AV2, AV3, AV4, AV5**.

CONNECTING AN AUDIO RECEIVER

For best Sound quality, you may want to play the LCD TV audio through your Dolby digital surround system system.

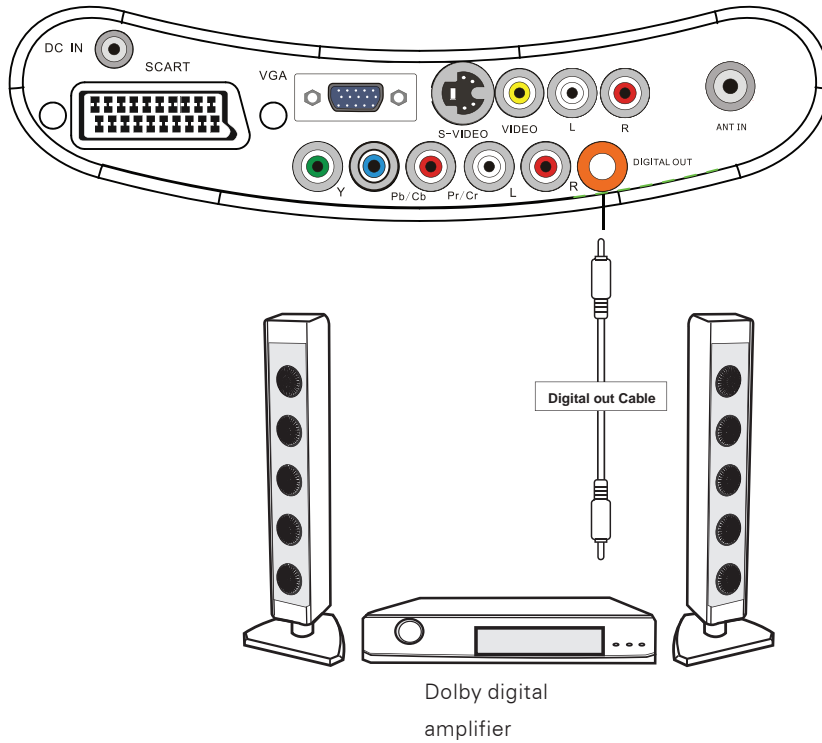

- 1** Use an audio cable to connect the audio receiver's audio LINE IN sockets to LCD TV 's DIGITAL OUT sockets.
- 2** Connect all power sources before turning on the power switch of the LCD TV or other connected equipments.
- 3** Press the POWER button to turn on your LCD TV.

USING THE FEATURES

Basic Operation

Tuning in the TV channels

- 1 After connecting an aerial to your LCD TV and connecting the mains cable to the TV and 230VAC mains socket, turn the POWER SWITCH of rear TV on, a orange light will show on the front centre panel of the TV.
- 2 Press the **POWER** button, the orange light will change to green and the First Time Installation screen will show:
 1. Make sure an aerial is fitted then press OK button on the remote to start the Auto Programme Scan (APS).

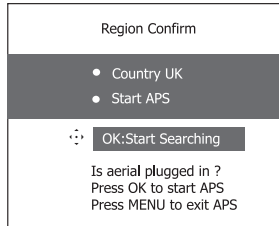

2. In a short while you will see the TV programmes briefly as each channel is received and stored in the memory. When APS is completed CH1 digital TV will show, press CH +/- buttons to view the other channels stored. To view analogue TV press Source button and use the up / down arrow buttons to select TV and then Press the OK button. Change channels by pressing the CH +/- buttons.
- 3 To power off press the **POWER** button, the green light will change to orange.

Selecting a source

Press the **SOURCE** button to display the function required (TV/AV).

Using the arrow buttons on the remote highlight the function required and press the OK button to select the function.

Select TV Channel

- 1 Press the **CH.+/-** button on the remote control and the **CH. ▲/▼** button on the LCD TV to change the TV channels.
- 2 You can directly select the TV channel required by pressing 1,2 or 3 etc on the remote button pad.

Adjusting the Volume

Press the **VOL. +/-** button on the remote control or the **VOL. +/-** button on the LCD TV to adjust the volume.

To Mute the Sound

- 1 Press **MUTE** and the sound cuts off.
- 2 To turn mute off, press the **MUTE** button again, or simply press the **VOL +/-** button.

Sleep Timer

Press the **SLEEP** button continuously to select the sleep timer or turn the sleep timer from the OFF,15,30,60minutes; when the LCD TV has reached the set time, it will automatically turn off. If the TV has no input signal, it will automatically power down to standby after 15 minutes.

OSD Menu Operation

1 The main menu provides access to the following menus:

Video	Adjust picture setting such as picture mode, contrast, brightness, sharpness colour and advanced.
Audio	Adjust sound option and effects.
Setup	Adjust colour standard, sound standard, APS, Manual search, Channel setup.
Preferences	Adjust preferences such as OSD, blue screen, childlock, sleep timer, OSD timer, OSD reset.
Screen	Adjust screen such as horizontal size, horizontal position, vertical position, phase, auto sync.
DTV (Digital TV)	The DTV menu provide four submenus as follow: edit channel list, configuration ,parental control, EPG,with which you can set the DTV as you wish.



2 Press the **MENU** button on the remote control. The main menu will appear on the screen.

3 Use ◀/▶ to highlight your main menu option, then press **OK** to enter your selected option.

Use ▲/▼ to highlight an option of the sub-menu. Use ◀/▶ to change the value of the item. Press the **EXIT** button to exit MENU.

Video

Use this **Video** setting menu to adjust the picture quality which best corresponds to your viewing requirements. The Video Menu includes the following options:

OPTION	DESCRIPTION
Picture Mode	Custom: Select for user's settings. The items of video can be adjusted when the picture mode is for user's settings except advanced item.
	Vivid: Select for enhanced picture contrast and sharpness.
	Standard: Select for standard picture settings. Recommended for home entertainment.
	Mild: Select for mild picture settings.
Contrast	Adjust the difference between the brightness and darkness regions of the picture.
Brightness	Adjust to increase or decrease the brightness.
Colour	Allows to adjust the colour from 0 to 100.
Tint(NTSC)	Allows you to adjust the color tint of the picture. (Only for NTSC)
Sharpness	Adjust to sharpen or soften the picture.

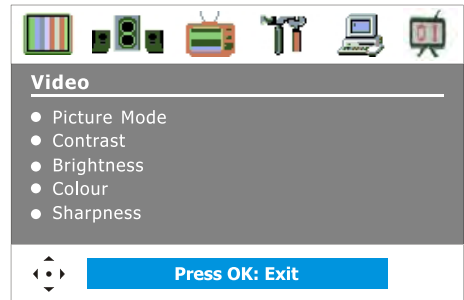

Video

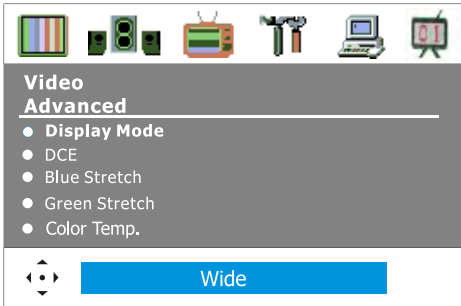

OPTION

DESCRIPTION

Advanced

Display Mode Allows you to select the display mode to be 4:3, Zoom.

DCE Allows you to adjust the (Dynamic Contrast Enhancement) to be off, low, mid, high.

Blue Stretch Allows you to adjust the blue stretch.

Green Stretch Allows you to adjust the green stretch.

Color Temp. Allows you to adjust the color temp. to be cool, warm, standard.

Audio

Use this **AUDIO** setting menu to adjust the sound and balance and volume to your listening requirements.

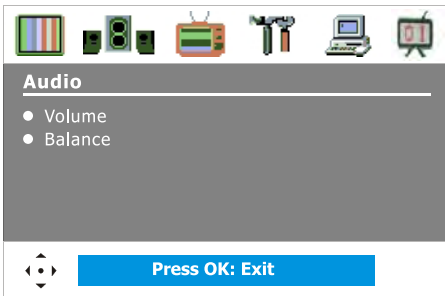

OPTION

DESCRIPTION

Volume

presets the volume to a given setting.

Balance

Adjust to emphasize left or right speaker balance.

Setup (Analogue TV only)

Setup menu is only available when viewing Analogue TV. Use this **Setup** menu to select Colour Standard, Sound Standard, APS, Manual Search, Channel Setup. Use the Up/Down arrow buttons to highlight the required setting. Press the Press OK button to select the settings. Use left / right arrow buttons to adjust the settings. Press OK to save the adjustment.

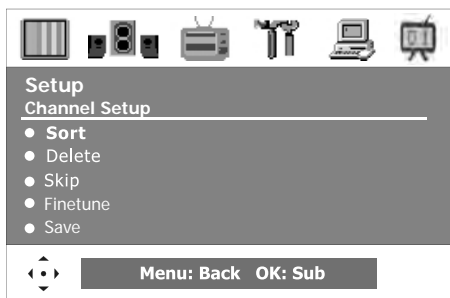
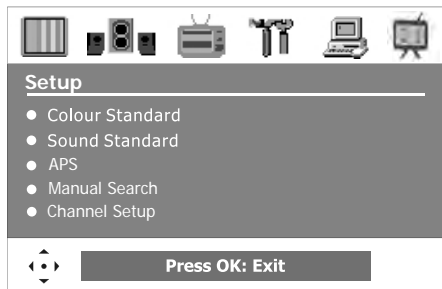

OPTION	DESCRIPTION										
Colour Standard	Allows you to select the colour standard : AUTO, PAL, SECAM. France = SECAM										
Sound Standard	Allows you to select the sound standard : DK, BG, I, L/L' <table border="1"> <tr> <td>DK</td> <td>PAL D/K, SECAM D/K (East Europe / China)</td> </tr> <tr> <td>BG</td> <td>PAL B/G, SECAM B/G (Europe / East Europe / Asia / New Zealand / M.East / Africa / Australia)</td> </tr> <tr> <td>I</td> <td>PAL I (U.K. / Ireland / Hong Kong / South Africa)</td> </tr> <tr> <td>L/L'</td> <td>SECAM L/L' (France)</td> </tr> </table>	DK	PAL D/K, SECAM D/K (East Europe / China)	BG	PAL B/G, SECAM B/G (Europe / East Europe / Asia / New Zealand / M.East / Africa / Australia)	I	PAL I (U.K. / Ireland / Hong Kong / South Africa)	L/L'	SECAM L/L' (France)		
DK	PAL D/K, SECAM D/K (East Europe / China)										
BG	PAL B/G, SECAM B/G (Europe / East Europe / Asia / New Zealand / M.East / Africa / Australia)										
I	PAL I (U.K. / Ireland / Hong Kong / South Africa)										
L/L'	SECAM L/L' (France)										
APS	Start APS Press OK to start Auto Search and auto sort process. Country Allows you select the country : Austria, Belgium, Switzerland, Czech Rep., Germany, Denmark, Spain, France, Finland, UK, Greece, Hungary, Italy, Norway, Netherlands, Portugal, Poland, Sweden, Slovenia, Slovakia, Turkey, Others.										
Manual Search	Allows you to adjust the manual search by hand if signal is too weak or picture is blurry.										
Channel Setup	Press the ► button to select Sort, Delete, Skip, Finetune, Save. <table border="1"> <tr> <td>Sort</td> <td>Allows you to manually sort the stored programme.</td> </tr> <tr> <td>Delete</td> <td>Allows you to delete the stored programme.</td> </tr> <tr> <td>Skip</td> <td>Allows you to skip the stored programme.</td> </tr> <tr> <td>Finetune</td> <td>Allows you to finetune the stored programme.</td> </tr> <tr> <td>Save</td> <td>Allows you to save the setup.</td> </tr> </table>	Sort	Allows you to manually sort the stored programme.	Delete	Allows you to delete the stored programme.	Skip	Allows you to skip the stored programme.	Finetune	Allows you to finetune the stored programme.	Save	Allows you to save the setup.
Sort	Allows you to manually sort the stored programme.										
Delete	Allows you to delete the stored programme.										
Skip	Allows you to skip the stored programme.										
Finetune	Allows you to finetune the stored programme.										
Save	Allows you to save the setup.										

Preferences

Use this **Preferences** setting menu to set up some features: OSD, Blue Screen, Childlock, Sleep Timer, OSD Timer, OSD Reset.

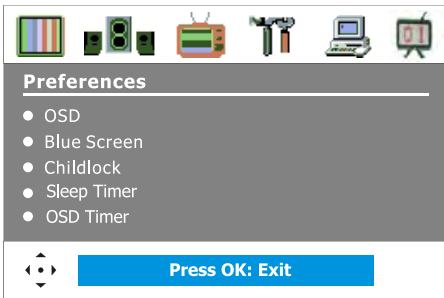

OPTION	DESCRIPTION
OSD	Language : Allows you to select the OSD to be English, German, French, Spanish, Italian, Dutch, Portugese, Polish or Russian. Transparency: Allows you to adjust transparency from 0 to 15.
Blue Screen	Allows you to select the blue screen to be off or on.
Childlock	Allows you to select the childlock to be yes or no. (Default password is 0000. golden password is 3796.) Change Pin: Allows you to change the 4 -digit password.
Sleep Timer	Allows you to select the sleep timer to be off, 15min, 30min, 60min.
OSD Timer	Allows selection of the display time of the on-screen menu: 5 s, 10 s, 15 s, 20 s, 25 s.
OSD Reset	Allows you to restore the factory settings.

Screen(Only for VGA)



OPTION	DESCRIPTION
Horizontal Size	Allows you to adjust the Horizontal Size from 0 to 100.
Horizontal Position	Allows you to adjust the Horizontal Position of the picture.
Vertical Position	Allows you to adjust the Vertical Position of the picture.
Phase	Allows you to improve focus clarity and image stability.
Auto Sync.	Allows to auto synchronize VGA signal.

USING THE DTV FEATURES

DTV OSD Menu Operation



OPTION

DESCRIPTION

Edit Channel List

Lock some channels that are not suited for younger members of the family, skip/add the channel list as you wish.

Configuration

Add new channel. Set the local time offset, audio language, subtitle language, opacity level, antenna power as you wish. Upgrade the system. View the signal information.

Parental Control

Enable or Disable the menu protection system and allows the PIN code to be changed.

EPG

Electronic Program Guide

Edit Channel List

Highlight the edit channel list option, then press OK button to enter the selected option. You should choose the channel type (TV or Radio) before editing the channel list.

Use ◀/▶ to choose the channel type, then press OK button to start editing the channel list. You can select the channel by using ▲/▼, then the selected channel which highlighted in yellow is displayed in the quarter-screen image windows.

You can lock or unlock the selected channel by pressing the 'RED' button, pressing the 'OK' button to skip or add the selected channel. A channel selected as a locked appears in the channel list with a lock icon (red button) against the channel name, a channel selected as a added appears in the channel list with a add icon (tick) against the channel name.



When you complete the edit, press the EXIT button to quit the favourite channel list menu. The next menu will ask if you want to save the changes you have made, using ◀/▶ to highlight the YES option, and press the OK button to save the changes.

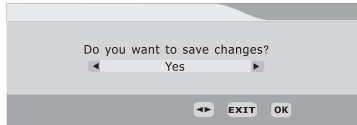

Once you lock a channel, you must enter the PIN Code that is set in the parental control menu at first before the channel is displayed.

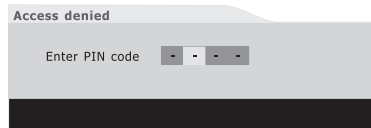

If you skip a channel, it can't be shown in the list menu (Press OK button will popup the favorite channel list menu when you watch the digital terrestrial television) no longer unless you add it again. (In the channel list menu, the skipped channel name is not shown.)

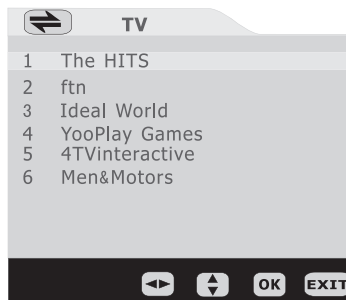

Configuration

Highlight the Configuration option, then press OK button to enter the selected option. The configuration menu is displayed on the screen now.

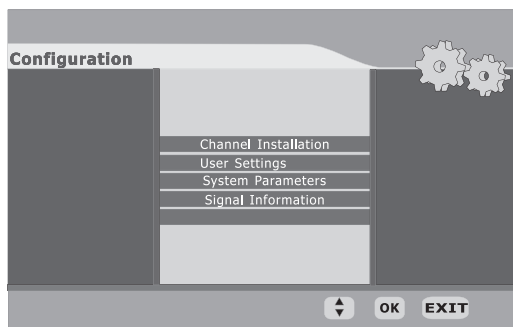

Channel Installation

Use these options if you have moved location or want to rescan for new channels. Press OK button to display the channel installation menu.

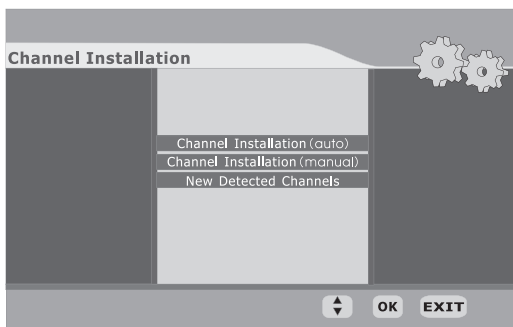

If you want TV to auto search the channels, press OK button to continue. Then you should choose the installation type by using the ◀/▶ buttons and press the OK button to start the installation process. If you choose 'add', the new channels will be added in the channel list. If you choose 'new', the new channels will replace the previous channels in the channel list.

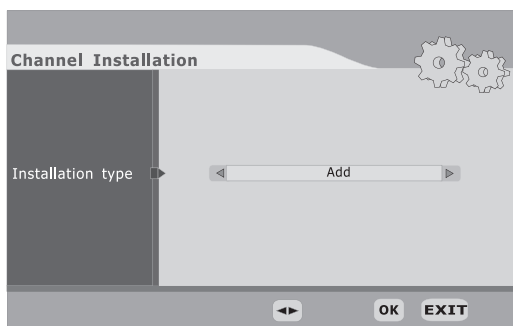

If you want to install the channels by yourself, using the ▲/▼ buttons to highlight the channel installation (manual) option, and press ok to install manually. First you should choose the installation type, then you can see the following menu. Using ◀/▶ to cycle the channel option, then the bar graphs of signal level and signal quality will indicate whether any channels are likely to be found. You should choose the channel of which the signal quality bar is high as well, then press OK button to scan the channels.

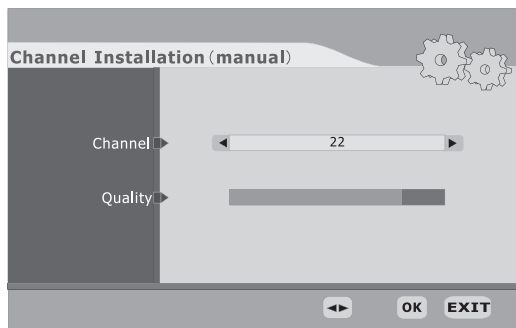

New Detected Channels

The New Detected Channels menu shows the channels that you add in the channel list recently. The type icon of the program is displayed against the channel name.

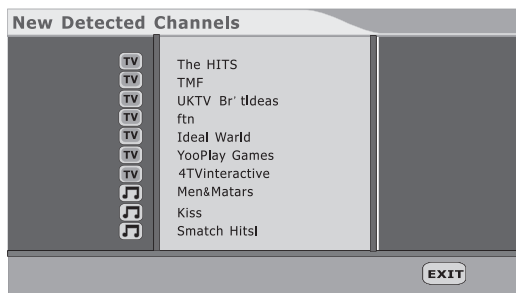

User Settings

Using the ▲/▼ buttons to highlight the user settings item in the configuration menu, then press OK button to display the user settings menu.



Audio Language

This function select which language soundtrack you will hear when switching to a channel broadcasting with multiple soundtracks. Highlight the audio language line in the user settings menu and use ◀/▶ buttons to cycle through the language options.

Subtitle language

This function selects the desired subtitle language whenever subtitle information is broadcast. Highlight the subtitle language line in the user settings menu and use ◀/▶ buttons to cycle through the language option.

System parameters

Using the ▲/▼ buttons to highlight the system parameters item in the configuration menu, then press OK button to display the system parameters menu.

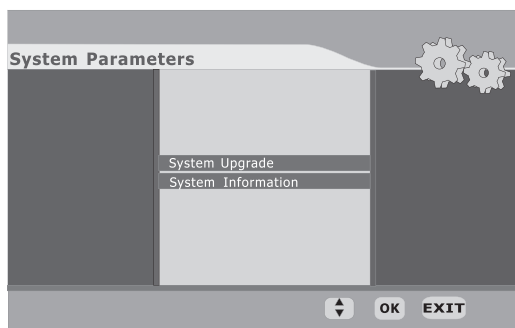

System Upgrade

Highlight the System Upgrade item in the system parameter menu, pressing OK button to display the System Upgrade menu. press OK button to upgrade system. If there is a new software, the unit will upgrade itself.

System Information

Highlight the system information item in the system parameter menu, pressing OK button to display the system information menu. You can view the system information in this menu, however, you can modify nothing in this menu, Pressing OK button to quit.

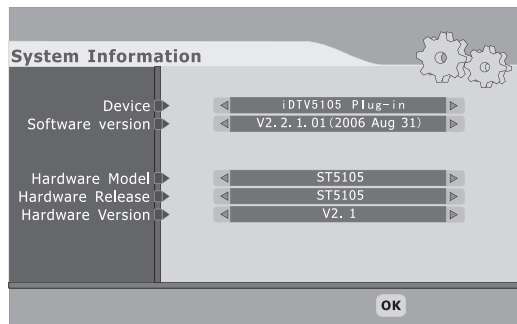

Signal information

Highlight the Signal information item in the configuration menu, pressing OK button to display the Signal information menu. Cycle through the channel option by using the ◀/▶ buttons on the remote control. The signal level and signal quality of the channel that offers the upgrade software can be observed on the two bar graphs. The bar graphs of signal quality and signal level give a good indication of whether the selected channel is likely to be found. If the signal quality bar is high as well then it is a digital frequency and digital channels will probably be found.

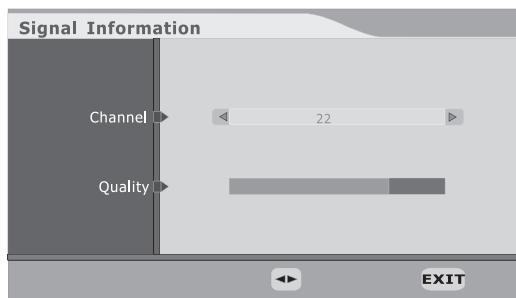

Highlight the parental control line in the parental control menu and use ◀/▶ buttons to cycle through the enable and disable option. Toggle this option to enable, then the following items can be altered.

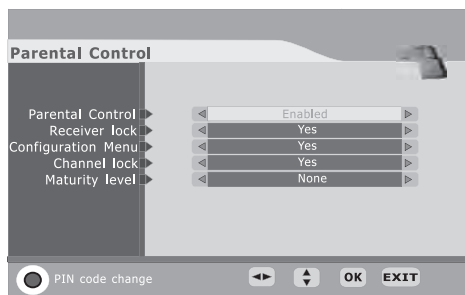

Receiver lock

You should enter the PIN CODE before you can see the DTV program while you power on the TV and select the DTV source.

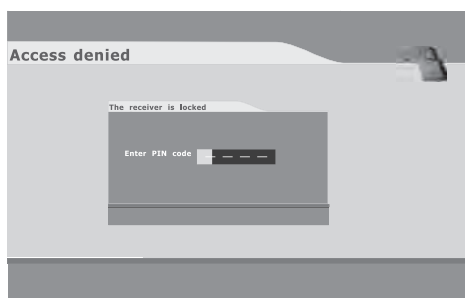

Configuration menu

If you toggle this option to YES, you will enter the PIN CODE before enter the configuration menu.

Channel lock

If you toggle this option to YES, the channels you locked in the edit channel list menu can't be displayed before you enter the PIN CODE.

Maturity level

There are 18 levels total. If you toggle this option to a number (1-18), for example, you toggle it to 15, that's to say, if the channels broadcast material is not suitable for the family members who are under 15 years old, you must enter the PIN CODE before you can view them. (The maturity level information should be broadcast with these channels.)

PIN Code change

Pressing the 'RED' button will popup the PIN code change menu, enter the previous code by using the 0-9 buttons on the remote control, then enter the new code twice to confirm and this menu will disappear (The PIN is factory set to 0000). Pressing EXIT to quit without saving the new code.

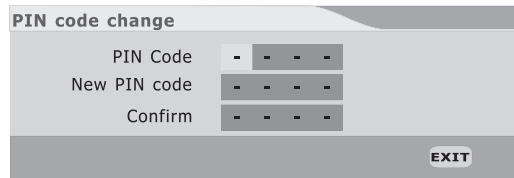

Pressing OK button to quit the parental control menu with saving these alteration. Pressing EXIT button to quit the parental control menu without saving these alteration.

EPG

EPG (Electronic Programme Guide) menu is reached by pressing GUIDE button, quit by pressing GUIDE button again. Current program is highlighted. Use Channel Up/Down ▲/▼ buttons to change channels and view the other programmes on the selected channel. Press the Arrow up / Arrow down navigation buttons to scroll through and show programme content. There is a 7day EPG, you can see the other days channel list by using Left / right navigation arrow ◀/▶ buttons.



The short description of the highlighted channel is shown under the image window, and you can see the extended description by pressing the INFO or OK button and by pressing this button again you can close this window.

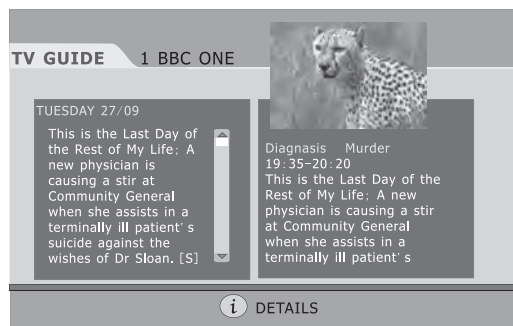

TROUBLESHOOTING

Before contacting AKAI Helpline, check the following chart for a possible cause of the trouble you are experiencing and for a solution.

PROBLEM	SOLUTION
TV will not turn on	<ul style="list-style-type: none"><input type="checkbox"/> Make sure the power cord is French plugged in.<input type="checkbox"/> The batteries in the remote control may be exhausted. Replace the batteries.
No picture, no sound	<ul style="list-style-type: none"><input type="checkbox"/> Check the interface cable between TV and antenna/cable TV.<input type="checkbox"/> Press the POWER button on the remote.<input type="checkbox"/> Press the TV button on the remote, then press the SOURCE button repeatedly to select the connected video sources.<input type="checkbox"/> Make sure that the main power switch on the back panel is switched on.
Poor picture, sound OK	<ul style="list-style-type: none"><input type="checkbox"/> Check the interface cable between TV and antenna/cable TV.<input type="checkbox"/> Try another channel, the station may have broadcast difficulties.<input type="checkbox"/> Adjust the Brightness/Contrast options in the VIDEO Menu.
Picture OK, Poor sound	<ul style="list-style-type: none"><input type="checkbox"/> Sound may be muted. Press the MUTE button on the remote.<input type="checkbox"/> Press the TV button on the remote, then press the VOL.+ button to increase the volume.
Audio noise	<ul style="list-style-type: none"><input type="checkbox"/> Move any infrared equipment away from the TV.

SPECIFICATIONS

Model	DLC-D1503L
Panel System	15 Inch LCD Panel
Display Resolution	1024 pixels(horizontal) x 768 pixels (vertical)
Television System	SECAM L/L"
Brightness	250 cd/m ²
Contrast Ratio	450:1
Inputs/Output	
SCART	1
S-Video In	1
Video In	1
Component In	(Y,Cb Cr/Y,Pb,Pr) x 1
VGA	1
Audio In	2
Digital Out	1
ANT In	1
Power Source(MAX)	= 12V DC X 4A , <50W,
Dimension(W x D x H)	370(w) x 375(h) x 88(d) mm
Weight(Net)	3.6 Kg

For the display modes listed below, the screen image has been optimized during manufacture.

VGA TIMING

Dot X Line	Horizontal Frequency(kHz)	Vertical Frequency(Hz)
640 x 480	31.46	59.94
640 x 480	37.86	72.80
640 x 480	37.50	75.00
800 x 600	37.87	60.31
800 x 600	48.07	72.18
800 x 600	46.87	75.00
1024 x 768	48.36	60.00
1024 x 768	56.47	70.06
1024 x 768	60.02	75.02

AKAI

www.akai-france.com